

# Loewe **klang bar5 mr**



Umfassendes Benutzerhandbuch  
Comprehensive user guide  
Uitgebreide gebruikershandleiding  
Guide de l'utilisateur complet  
Guida utente completa  
Guía completa del usuario  
Guia exhaustivo do utilizador  
Kompleksowa instrukcja obsługi  
Kompletní uživatelská příručka  
Komplexná používateľská príručka  
Visaptveroša lietotāja rokasgrāmata  
Bendrasis naudojimo vadovas  
Üldine kasutusjuhend  
Omfattende brugervejledning

Omfattande användarhandbok  
Kattava käyttöopas  
Detaljert bruksanvisning  
Sažeti vodič za korisnike  
Popoln uporabniški priročnik  
Udhëzues gjithëpërfshirës i përdoruesit  
Ghid de utilizare detaliat  
Συνοπτικός οδηγός χρήσης  
Общее руководство пользователя  
Докладний посібник користувача  
دليل الاستخدام الشامل  
Kapsamli kullanım kılavuzu  
המדריך מקיף למשתמש



See full manual online

**LOEWE.**

## Vielen Dank,

dass Sie sich für ein Produkt von Loewe entschieden haben. Wir sind glücklich Sie als unseren Kunden begrüßen zu dürfen. Bei Loewe vereinen wir höchste Ansprüche an Technik, Design und Bedienkomfort. Dies gilt gleichermaßen für Fernsehgeräte, Videoausrüstung, Audiogeräte und Zubehör. Technik und Design erfüllen keinen Selbstzweck, sondern sollen in ihrem Zusammenspiel das bestmögliche Audio- und Videoerlebnis für unsere Kunden ermöglichen.

Unser Design orientiert sich nicht an kurzlebigen Modetrends. Schließlich haben Sie ein hochwertiges Gerät erworben, das Sie auch noch in Zukunft genießen wollen.



## Inhalt

|   |    |
|---|----|
| Lieferumfang.....                           | 1  |
| Dokumentation.....                          | 1  |
| Position des Typenschilds.....              | 1  |
| Wichtige Sicherheitshinweise.....           | 2  |
| Fernbedienung.....                          | 4  |
| Hauptgerät-Komponenten.....                 | 5  |
| Subwoofer-Komponenten.....                  | 6  |
| Aufstellung.....                            | 6  |
| Anschluss der Soundbar.....                 | 6  |
| Multi-Room-Audio.....                       | 8  |
| Eingebauter Chromecast.....                 | 8  |
| Grundfunktionen.....                        | 8  |
| „AUX/OPTISCH/KOAXIAL/HDMI“<br>-Betrieb..... | 9  |
| Bluetooth-Betrieb.....                      | 10 |
| USB-Betrieb.....                            | 10 |
| Spotify.....                                | 10 |
| Software-Update.....                        | 10 |
| Fehlerbehebung.....                         | 11 |
| Technische Daten.....                       | 12 |
| Entsorgung.....                             | 12 |

## Lieferumfang

Entpacken Sie das Gerät vorsichtig und vergewissern Sie sich, dass alle Zubehörteile enthalten sind:

- Soundbar
- Drahtlos-Subwoofer
- 2 x Stromkabel
- HDMI-Kabel
- Fernbedienung (inkl. 2x CR2032-Batterien)
- Schnellstart-Anleitung

## Dokumentation

In diesem Teil der Bedienungsanleitung finden Sie wichtige grundlegende Hinweise. Sie können ein ausführliches Benutzerhandbuch in elektronischer Form von der Loewe-Website herunterladen – darin werden die Funktionen und Eigenschaften Ihres neuen Loewe-Produkts beschrieben.

Scannen Sie den QR-Code auf der Vorderseite oder besuchen Sie unsere Homepage unter:

<https://www.loewe.tv/int/support>

In diesem Abschnitt finden Sie auch die FAQ – die häufig gestellten Fragen.

Offizielles Web-Forum:

[www.loewe-friends.de](http://www.loewe-friends.de)

Sie können die Kundenbetreuung per Telefon erreichen:

**09261 99-500** (Montag bis Freitag: 09:00 Uhr - 17:00 Uhr)

## Position des Typenschilds

Die Aufkleber mit Modellnummer und Betriebsspannung finden Sie auf der Unterseite des Produkts.

# 1 Wichtige Sicherheitshinweise

Achtung: Lesen Sie diese Seite sorgfältig durch, damit ein sicherer Betrieb des Geräts gewährleistet werden kann.

Halten Sie sich bei der Verwendung dieses Produkts an alle Sicherheits- und Bedienungshinweise.

Sie sollten die Sicherheits- und Bedienungsanweisungen aufbewahren, um bei Bedarf nachschlagen zu können.

Sie sollten sich genauestens an alle Warnhinweise halten, die auf dem Produkt angebracht und in der Bedienungsanleitung aufgelistet sind.

## Erklärung der Symbole



Schutzisolierte Geräte (Klasse II). Dieses Elektrogerät wurde so konzipiert, dass keine Sicherheitsverbindung zu einem natürlichen Erder (Boden) erforderlich ist.



Dieses Symbol kennzeichnet Gefahren, die durch hohe Spannungen verursacht werden.



Dieses Symbol weist den Benutzer auf andere, besondere Risiken hin.



Dieses Symbol kennzeichnet Gefahren, die durch Brandentwicklung entstehen.

## 1.1 Installation

### 1.1.1 Aufstellung

Stellen Sie das Gerät auf eine stabile, ebene Fläche.

Stellen Sie dieses Gerät nicht in der Nähe von starken Magnetfeldern auf.

### 1.1.2 Kabel

Verlegen Sie die Lautsprecher- und Netzkabel so, dass sie nicht beschädigt werden können. Das Netzkabel darf nicht geknickt und über keine scharfen Kanten verlegt werden, niemand darf darauf treten und es darf keinen Chemikalien ausgesetzt werden. Letzteres gilt auch für das System als Ganzes. Ein Stromkabel mit schadhafter Isolierung kann elektrische Schläge verursachen und birgt ein Brandrisiko. Daher muss es ausgetauscht werden, ehe Sie das Gerät erneut verwenden.

### 1.1.3 Benutzen Sie dieses Gerät nicht in der Nähe von Wasser



Das Gerät sollte niemals mit Wassertropfen oder Wasserspritzern in Berührung kommen – benutzen Sie es beispielsweise nicht in der Nähe einer Badewanne, eines Waschbeckens, einer Küchenspüle, einer Waschmaschine, in einem feuchten Keller oder in einem Schwimmbad. Stellen Sie niemals mit Flüssigkeiten gefüllte Gefäße wie etwa Blumenvasen auf das Gerät.

## 1.1.4 Belüftung



Die Schlitze und Öffnungen im Gehäuse dienen der Belüftung des Gerätes, gewährleisten einen zuverlässigen Betrieb und schützen es vor Überhitzung. Blockieren Sie die Lüftungsöffnungen nicht. Installieren Sie das Gerät entsprechend den Herstelleranweisungen. Stellen Sie das Gerät niemals auf ein Bett, ein Sofa, einen Teppich oder ähnliche weiche Oberflächen, weil dies die Lüftungsöffnungen blockiert. Dieses Gerät sollte in keinem Bücherregal oder Einbauschränk installiert werden, solange keine ausreichende Belüftung garantiert ist.

## 1.1.5 Hitze



Installieren Sie das Gerät nicht in der Nähe von heißen Oberflächen. Dazu zählen Heizkörper, Heizlüfter, Öfen oder andere Geräte (einschließlich Verstärker), die heiß werden können. Stellen Sie keinesfalls Gegenstände mit einer offenen Flamme auf oder in die Nähe des Geräts – wie etwa Kerzen oder Laternen. Die installierten Batterien sollten keiner übermäßigen Hitze ausgesetzt werden – wie etwa direktem Sonnenlicht, Feuer oder Ähnlichem.

## 1.1.6 Zubehör

Benutzen Sie nur vom Hersteller angegebene Zubehör.

## 1.1.7 Netzwerkverbindung

Bitte vergewissern Sie sich, dass die Firewall-Funktion an Ihrem Netzwerkzugriffspunkt (Router) aktiviert ist. Lesen Sie das entsprechende Kapitel in der Bedienungsanleitung Ihres Routers.

## 1.2 Verwendung

### 1.2.1 Bestimmungsgemäßer Gebrauch

Dieses Gerät ist nur für den Empfang und die Wiedergabe von Tonsignalen geeignet.

### 1.2.2 Fernbedienung

Wenn Sie den Sensor der Fernbedienung direktem Sonnenlicht oder hochfrequentem Fluoreszenzlicht aussetzen, kann es zu Fehlfunktionen kommen. In solchen Fällen stellen Sie das System an einen anderen Ort, um solche Fehlfunktionen zu vermeiden.

Die mitgelieferten Batterien dienen der Funktionsprüfung und haben möglicherweise eine begrenzte Lebensdauer. Sollte sich die Reichweite der Fernbedienung verringern, ersetzen Sie die alten Batterien durch neue.

## 1.2.3 Überlastung



Überlasten Sie keinesfalls die Netzsteckdosen, Verlängerungskabel oder Mehrfachsteckdosen, da ansonsten Brandgefahr oder die Gefahr eines Stromschlags besteht.

## 1.2.4 Gewitter



Während eines Gewitters und bei längerer Nichtbenutzung sollten Sie das Gerät vom Netz trennen.

## 1.2.5 Eindringen von Fremdmaterial und Flüssigkeit



Stellen Sie sicher, dass keine Fremdkörper oder Flüssigkeiten durch die Lüftungsöffnungen in das Gerät gelangen. Es besteht sonst die Gefahr, dass sie mit Hochspannungsbauteilen in Berührung kommen oder einen elektrischen Kurzschluss verursachen, und dies könnte zu einem Brand oder Stromschlag führen. Vergießen Sie niemals irgendwelche Flüssigkeiten auf dieses Gerät.

## 1.2.6 Risiken bei hoher Lautstärke



Das Gerät ist nicht dazu bestimmt, dass Sie mit Kopfhörern hören. Um mögliche Gehörschäden zu vermeiden, sollten Sie über keinen längeren Zeitraum Musik oder andere Audiosignal-Quellen bei hoher Lautstärke hören.

## 1.2.7 Trennen von der Spannungsversorgung

Der Ein-/Ausschalter unterbricht die Spannungsversorgung in keiner Position vollständig. Wenn Sie das Gerät vollständig vom Netz trennen wollen, ziehen Sie das Netzkabel aus der Steckdose.

Der Netzstecker muss jederzeit problemlos zugänglich sein, um das Gerät vom Netz trennen zu können.

## 1.3 Wartung

### 1.3.1 Wartung des Gerätes

Versuchen Sie niemals, dieses Gerät selbst zu warten. Durch die Öffnungen oder durch das Entfernen von Abdeckungen können unter Spannung stehende Teile freigelegt werden, die bei Kontakt gefährlich sein können. Lassen Sie alle Wartungsarbeiten von qualifiziertem Servicepersonal durchführen.

### 1.3.2 Reinigen Sie das Gerät nur mit einem trockenen Tuch!

Bevor Sie dieses Produkt reinigen, sollten Sie den Netzadapter des Geräts aus der Steckdose ziehen. Benutzen Sie keine flüssigen Reinigungsmittel oder Reinigungssprays. Verwenden Sie zur Reinigung lediglich ein feuchtes Tuch.

## 1.4 Batterien



### **Vorsicht! Verschlucken Sie die Batterie nicht!**

In der Fernbedienung, die mit diesem Produkt geliefert wird, befindet sich eine Knopfzellenbatterie. Wenn diese Knopfzellenbatterie verschluckt wird, kann sie in nur 2 Stunden schwere innere Verbrennungen verursachen, die bis zum Tod führen können.

Bewahren Sie neue und gebrauchte Batterien außerhalb der Reichweite von Kindern auf.

Sollte sich das Batteriefach nicht sicher schließen lassen, benutzen Sie das Produkt nicht mehr und halten Sie es von Kindern fern.

Wenn Sie glauben, dass jemand Batterien verschluckt oder sich in ein Körperteil gesteckt haben könnte, wenden Sie sich umgehend an einen Arzt.



### **Vorsicht!**

Es besteht Explosionsgefahr, wenn die Batterien durch den falschen Typ ersetzt werden.

Sie dürfen die Batterien nicht erhitzen oder zerlegen. Werfen Sie Batterien nie ins Feuer oder Wasser.

Batterien dürfen nicht zusammen mit anderen metallischen Gegenständen transportiert oder gelagert werden. Die Batterien könnten einen Kurzschluss verursachen, auslaufen oder explodieren.

Laden Sie eine Batterie niemals auf, außer es handelt sich nachweislich um einen wieder-aufladbaren Typ.

Wenn Sie die Fernbedienung über einen längeren Zeitraum (mehr als einen Monat) nicht benutzen, entfernen Sie die Batterie aus der Fernbedienung, damit sie nicht auslaufen kann.

Sollten die Batterien auslaufen, wischen Sie das ausgelaufene Material im Batteriefach weg und ersetzen Sie die Batterien durch neue.

Verwenden Sie immer nur die angegebenen Batterien.

## **EU-Konformitätserklärung**

Hiermit erklärt die Loewe Technology GmbH, dass die Funkeinrichtung Typ Loewe klang bar5 mr der Richtlinie 2014/53/EU entspricht. Der vollständige Text der EU-Konformitätserklärung ist unter folgender Internetadresse verfügbar: <https://www.loewe.tv/de/support>

Dieses Produkt kann in allen EU-Mitgliedsstaaten verwendet werden.

Wegen des 5-GHz-Frequenzbereichs des eingebauten WLAN-Moduls ist die Verwendung in folgenden Ländern nur in Gebäuden erlaubt:

|    |    |    |    |    |    |    |    |    |    |    |
|----|----|----|----|----|----|----|----|----|----|----|
| AT | BE | BG | CZ | DK | EE | FR | DE | IS | IE | IT |
| EL | ES | CY | LV | LI | LT | LU | HU | MT | NL | NO |
| PL | PT | RO | SL | SK | TR | FI | SO | CH | UK | HR |

## 1.5 Reparatur

### 1.5.1 Schäden, die einer Reparatur bedürfen

Die Wartung sowie Reparaturarbeiten dürfen nur von einem qualifizierten Kundenservice durchgeführt werden. Es ist eine Wartung/Reparatur erforderlich, wenn das Gerät eine Beschädigung aufweist (z. B. das Netzteil), wenn Flüssigkeit in das Gerät eingedrungen ist, wenn Gegenstände in das Gerät eingedrungen sind, wenn das Gerät Niederschlag oder Feuchtigkeit ausgesetzt war, wenn es nicht mehr ordnungsgemäß funktioniert oder wenn es heruntergefallen ist.

### 1.5.2 Zur Minimierung des Risikos von Stromschlag, Feuer usw.

Entfernen Sie keine Schrauben, Abdeckungen oder Gehäuseteile.

## 1.6 Automatische Energiesparfunktion

Das Gerät verfügt über eine automatische Energiesparfunktion. Diese Energiesparfunktion versetzt das Gerät innerhalb von 15 Minuten in den Stand-by-Modus, wenn eine sehr geringe Lautstärke eingestellt oder wenn das Gerät stummgeschaltet ist. Beachten Sie bitte: Diese Einstellung kann nicht geändert werden.



## 2 Fernbedienung

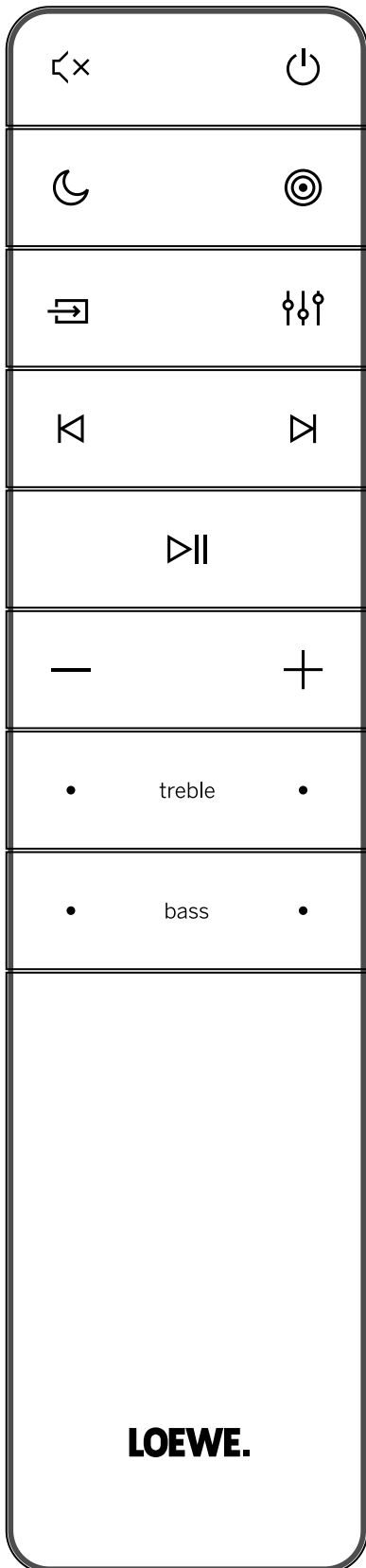

|        |   |
|--------|---|
|        | Ton stummschalten/Stummschalten aufheben.   |
|        | Schaltet die Soundbar ein oder schaltet sie in den Stand-by-Modus.  |
|        | Schaltet den Nachtmodus ein/aus.<br>Gedrückt halten, um das Display ein-/auszuschalten (standardmäßig ausgeschaltet). In bestimmten Situationen zeigt diese Funktion zusätzliche Informationen auf der vorderen Geräteanzeige an.   |
|        | Schaltet zwischen den „Surround Sound“-Modi um.<br>Gedrückt halten, um die Lautstärkeeinstellung für externe Lautsprecher zu öffnen.  |
|        | Drücken, um die Eingangsquelle zu ändern.<br>Im Stand-by-Modus gedrückt halten, um die Software-Version auf der Anzeige einzublenden.   |
|        | Equalizer – wählen Sie aus voreingestellten Audiomodi:<br>AUS, SPRACHE, KLASSISCH, POP, EIGENER FILM, EIGENE MUSIK.   |
|        | Springen Sie zur vorherigen Audiospur im Modus USB/Bluetooth/PLAY-Fi.   |
|        | Springen Sie zur nächsten Audiospur im Modus USB/Bluetooth/PLAY-Fi.<br>Wiedergeben/Pausieren der Audiospur im Modus USB/Bluetooth/PLAY-Fi.  |
|        | 8 Sekunden lang gedrückt halten, um das Gerät auf die Werkseinstellungen zurückzusetzen.<br>Drücken und halten, um die Pairing-Funktion im Bluetooth-Modus zu aktivieren oder um das bereits gekoppelte Bluetooth-Gerät zu trennen. |
|        | Lautstärke verringern.  |
|        | Lautstärke erhöhen.   |
| treble | Stellt den Höhenpegel ein.  |
| bass   | Stellt den Basspegel ein.   |

### Erstmaliger Gebrauch

Bei diesem Gerät sind zwei Lithium-Batterien des Typs CR2032 eingelegt. Entfernen Sie die Schutzlasche, um die Batterie der Fernbedienung zu aktivieren.

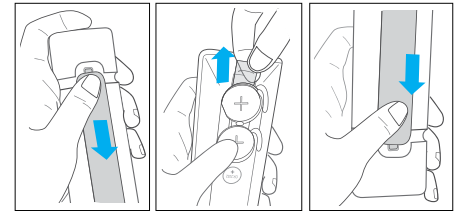

1. Drücken Sie auf die hintere Abdeckung und schieben Sie sie auf, um das Batteriefach der Fernbedienung zu öffnen.
2. Entfernen Sie die Schutzlasche.
3. Schieben Sie die Batterieabdeckung wieder zurück an die richtige Position.

### Ersetzen der Batterien der Fernbedienung

Die Fernbedienung benötigt 2 Lithium-Batterien des Typs CR2032, 3 V. Drücken Sie auf die hintere Abdeckung und schieben Sie sie auf, um das Batteriefach der Fernbedienung zu öffnen.

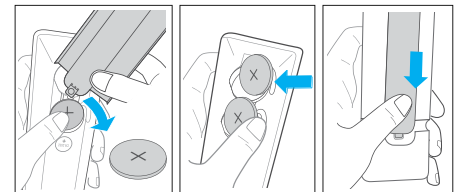

1. Benutzen Sie ein Werkzeug (wie beispielsweise die Abdeckung des Batteriefachs), um in die Rille zwischen den beiden Batterien zu gelangen, um die alten Batterien zu entfernen.
2. Legen Sie die neuen Batterien von der Seite aus ein und drücken Sie die Batterien fest in die Position der Originalbatterien. Vergewissern Sie sich, dass die Seite (+) der Batterie nach oben zeigt.
3. Schieben Sie die Batterieabdeckung wieder zurück an die richtige Position

### 3 Hauptgerät-Komponenten

#### 3.1 Vorderseite des Geräts

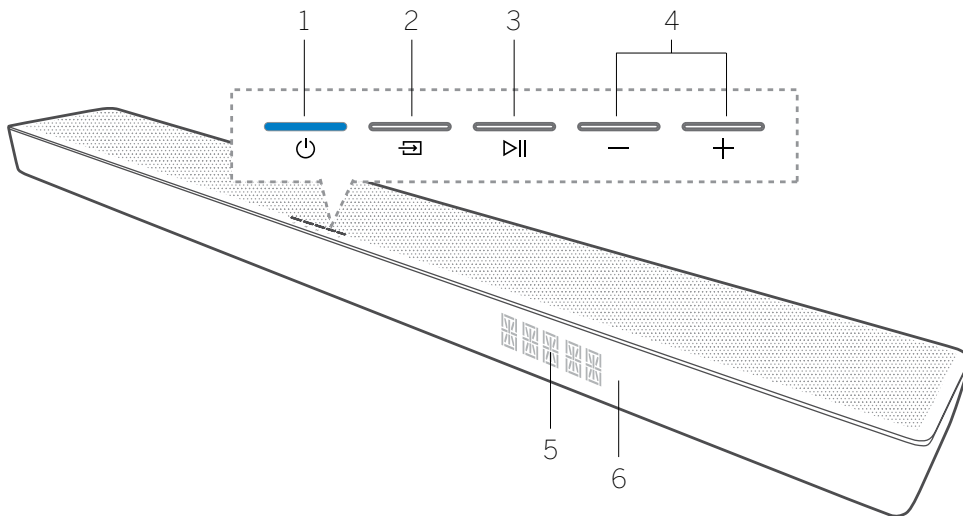

1. (Stand-by)-Taste/-Anzeige – schaltet die Soundbar ein oder wechselt in den Stand-by-Modus.
2. (Quelle)-Taste – drücken, um die Eingangsquelle zu ändern. Im Stand-by-Modus gedrückt halten, um die Software-Version auf der Anzeige einzublenden.
3. (Wiedergabe/Pause)-Taste – wie-

dergeben/pausieren der Audiospur im USB-/Bluetooth-/PLAY-Fi-Modus. 8 Sekunden lang im Stand-by-Modus gedrückt halten, um das Gerät auf die Werkseinstellungen zurückzusetzen. Drücken und halten, um die Funktion Koppeln im Bluetooth-Modus zu aktivieren oder um das bestehende gekoppelte Bluetooth-Gerät zu trennen.

4. -/+ (Lautstärke)-Taste – verringert/erhöht den Lautstärkepegel. Drücken Sie beide Tasten gleichzeitig, um die Soundbar stummzuschalten/ die Stummschaltung aufzuheben.
5. Frontblende-Anzeige
6. Fernbedienungssensor – richten Sie die Fernbedienung auf den Fernbedienungssensor, um das System zu bedienen.

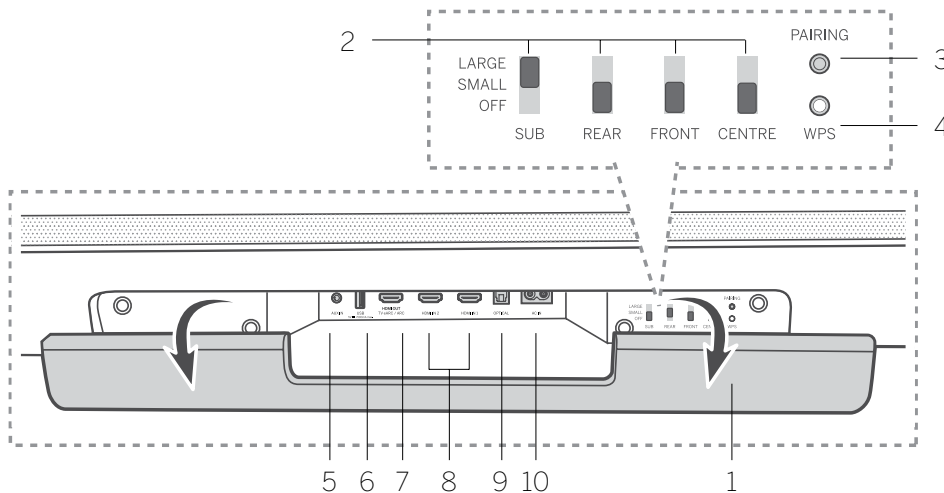

#### 3.2 Rückseite des Geräts

1. Hintere Klappe – ehe Sie die „WDAL 2.0“-Steuertasten verwenden können, müssen Sie die hintere Klappe Ihrer Soundbar entfernen.
2. „WDAL 2.0“-Steuertasten – mit diesen Schaltern können Sie weitere externe Funklautsprecher über WDAL 2.0 als SUB/REAR/FRONT/CENTER-Kanal anschließen. Stellen Sie den Schalter auf KLEIN, wenn Sie kleine Lautsprecher verwenden, und auf GROSS, wenn Sie große Lautsprecher verwenden. Stellen Sie den Schalter auf AUS, um den Lautsprecher für einen bestimmten Kanal abzuschalten.
3. PAIRING-Taste – zum „WDAL 2.0“-Pairing
4. Taste-/Anzeige „WPS“ (Wi-Fi Protected Setup; WLAN-geschützte Einrichtung) – löst die WLAN-Einrichtung für Play-Fi aus.  
Halten Sie die Taste 3 Sekunden lang gedrückt, um den WPS-Modus zu aktivieren.

Halten Sie die Taste 8 Sekunden lang gedrückt, um den AP-Modus zu aktivieren.

| Status der LED-Anzeige | Status                                       |
|------------------------|--|
| LED blinkt             | WLAN-Zugangspunkt (AP)-Modus                 |
| LED blinkt zweimal     | Modus der WLAN-geschützten Einrichtung (WPS) |
| LED leuchtet           | Verbunden/Pairing erfolgreich                |

5. AUX IN – Verbindung mit der Audioquelle über ein 3,5-mm-Audiokabel.
6. USB – Verbindung mit einem USB-Speichergerät.
7. HDMI OUT (TV eARC/ARC) – Verbindung mit der HDMI-Anschlussbuchse an einem Fernsehgerät.
8. HDMI IN 1/HDMI IN 2 – Verbindung mit dem HDMI-Ausgang eines externen Geräts (z. B. Spielekonsolen, DVD- und Blu-ray-Player).
9. OPTISCH – Verbindung mit dem digitalen (optischen) Ausgang eines externen Geräts.
10. AC IN – Verbindung mit der Stromversorgung.

## 4 Subwoofer-Komponenten

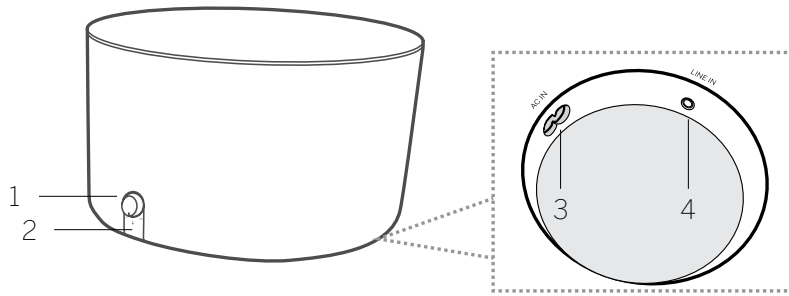

1. Lautstärkeregler  
Drehen, um den Basspegel einzustellen.  
Gedrückt halten, um den Pairing-Modus aufzurufen.
2. Subwoofer-LED-Anzeige

| Status der LED-Anzeige | Status                         |
|------------------------|--------------------------------|
| LED blinkt schnell     | Subwoofer ist im Pairing-Modus |
| LED leuchtet           | Verbunden/Pairing erfolgreich  |
| LED blinkt langsam     | Verbindung/Pairing gescheitert |

3. „AC In“-Buchse – Verbindung mit der Stromversorgung.
4. „LINE IN“-Buchse – zur Verbindung mit einem externen Audiogerät über ein 3,5-mm-Audiokabel.

## 5 Aufstellung

Stellen Sie Soundbar und Subwoofer auf eine stabile und ebene Fläche.

Stellen Sie den Subwoofer mindestens mit einem Abstand von 1 Meter zu Ihrer Soundbar und 10 Zentimeter zur Wand auf. Wir empfehlen, den vorderen Bereich des Raumes so einzurichten, dass die Bässe ungehindert zu den Seiten fließen können.

Positionieren Sie die Soundbar auf einem Tisch unter dem Fernsehgerät.

Unten ist ein Beispiel für die richtige Platzierung abgebildet.

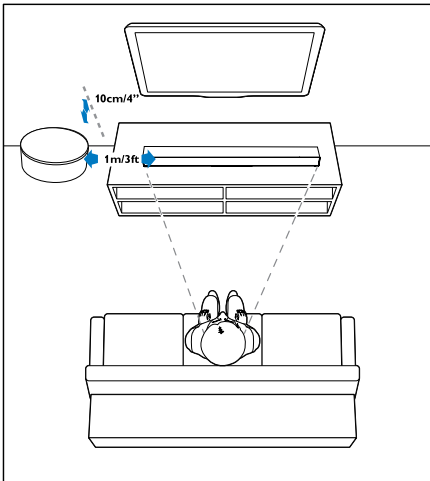

## 6 Anschluss der Soundbar

Ehe Sie etwas an Ihre Soundbar anschließen oder Änderungen vornehmen, sollten Sie sich vergewissern, dass alle Geräte von der Steckdose getrennt sind.

### 6.1 Dolby Atmos®

Dolby Atmos® bietet Ihnen ein immersives Hörerlebnis und liefert den Ton im dreidimensionalen Raum sowie die ganze Fülle, Klarheit und Kraft des Dolby-Sounds.

Weitere Informationen finden Sie auf [dolby.com/technologies/dolby-atmos](http://dolby.com/technologies/dolby-atmos)

#### Einsatz von Dolby Atmos®

Dolby Atmos® ist nur im HDMI-Modus verfügbar.

Einzelheiten über die Verbindung finden Sie im Kapitel „Verbindung mit HDMI“.

1. Zur Verwendung von Dolby Atmos® im Modus HDMI 1/HDMI 2/HDMI ARC muss Ihr Fernseher Dolby Atmos® unterstützen.
2. Vergewissern Sie sich, dass für den Bitstream im digitalen Audioausgang des verbundenen externen Geräts „Keine Encodierung“ eingestellt ist (z. B. Blu-ray, Fernseher usw.).
3. Wenn Sie das Format Dolby Atmos/Dolby Digital/PCM aufrufen, zeigt die Soundbar DOLBY ATMOS/DOLBY AUDIO/PCM AUDIO/DOLBY SURROUND an.

#### Hinweis

Sie erhalten das volle Dolby-Atmos®-Erlebnis nur, wenn die Soundbar über ein High-Speed-HDMI-Kabel mit der Quelle verbunden ist.

Nur wenn die Anzeigefunktion eingeschaltet ist, erscheinen Dolby-Formate auf der vorderen Anzeige. Halten Sie gedrückt, um die Anzeigefunktion ein-/auszuschalten.

Die Soundbar funktioniert auch, wenn sie über andere Methoden (z. B. über ein optisches Digitalkabel) angeschlossen ist, aber dann werden vielleicht nicht alle Dolby-Funktionen unterstützt. Wir empfehlen daher eine Verbindung über HDMI, damit eine volle Dolby-Unterstützung gewährleistet wird.

### 6.2 Verbindung mit HDMI

Einige 4K-HDR-Fernseher erfordern, dass die HDMI-Eingabe oder die Bildeinstellungen auf dem Empfang von HDR-Inhalten eingestellt wird. Weitere Einzelheiten zur Einstellung bei der HDR-Anzeige finden Sie im Bedienungshandbuch Ihres Fernsehers.

#### Option 1 – eARC/ARC (Audio Return Channel)

Ihre Soundbar unterstützt HDMI mit Audio Return Channel (eARC/ARC). Wenn Ihr Fernseher HDMI-ARC-kompatibel ist, brauchen Sie nur ein einziges HDMI-Kabel, um den Ton des Fernsehers über Ihre Soundbar zu hören.

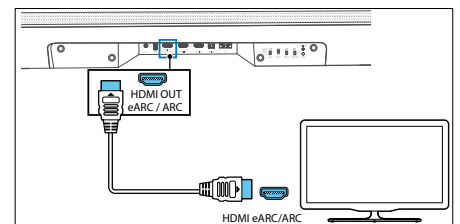

1. Aktivieren Sie bei Ihrem Fernseher den HDMI-CEC-Betrieb.

- Verbinden Sie den HDMI-OUT-Anschluss (TV eARC/ARC) Ihrer Soundbar über ein High-Speed-HDMI-Kabel mit dem HDMI-ARC-Anschluss Ihres Fernsehers. Der HDMI-ARC-Anschluss Ihres Fernsehers könnte anders beschriftet sein. Einzelheiten dazu finden Sie im Benutzerhandbuch Ihres Fernsehers.
- Auf der Anzeige der Soundbar erscheint „ARC“ und die Soundbar gibt den Ton des Fernsehers wieder. Sollte der Ton des Fernsehers nicht ausgegeben werden, drücken Sie wiederholt die Taste  (Quelle), bis auf der Anzeige „ARC“ erscheint und der Ton des Fernsehers wiedergegeben wird.

Wenn die HDMI-ARC-Verbindung ordnungsgemäß eingerichtet wurde, können Sie folgende Funktionen genießen:

- Die Soundbar schaltet sich automatisch ein, wenn Sie das Fernsehgerät einschalten.
- Die Soundbar schaltet sich automatisch aus, wenn Sie das Fernsehgerät ausschalten.
- Sie können die Soundbar mit der TV-Fernbedienung stummschalten und ihre Stummschaltung aufheben oder die Lautstärke regeln.

**Hinweis**

- Ihr Fernseher muss HDMI-CEC und die Funktion ARC unterstützen. HDMI-CEC und ARC müssen aktiviert sein.
- Die Einstellungsmethode von HDMI-CEC und ARC unterscheidet sich möglicherweise je nach Fernsehgerät. Weitere Einzelheiten über die ARC-Funktion finden Sie in der Bedienungsanleitung Ihres Fernsehers.
- Die ARC-Funktion wird nur von Kabeln unterstützt, die mit der HDMI-Version 1.4 kompatibel sind.

**Option 2 – Standard-HDMI**

Wenn Ihr Fernseher nicht HDMI-ARC-kompatibel ist, verbinden Sie Ihre Soundbar über eine normale HDMI-Verbindung mit dem Fernseher.

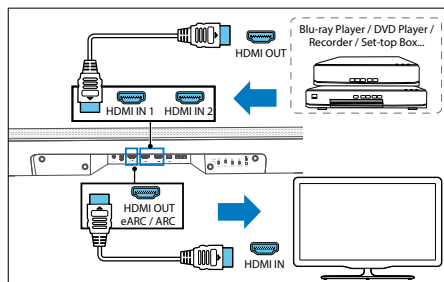

- Schließen Sie die Buchse HDMI IN (1 oder 2) der Soundbar mit einem HDMI-Kabel an Ihre externen Geräte an (z. B. Spielekonsolen, DVD-Player und Blu-ray-Player).
- Schließen Sie die Buchse HDMI/OUT (TV eARC/ARC) der Soundbar mit einem HDMI-Kabel an die Buchse HDMI IN am Fernseher an.

**Hinweis**

Mit dieser Anschlussoption kann Video/Audio nur von externen Geräten wiedergegeben werden, die direkt an die Eingänge HDMI 1 oder 2 der Soundbar angeschlossen sind. Wenn Ihr Fernsehgerät über keinen HDMI-ARC-Anschluss verfügt und Sie dennoch den Ton des Fernsehers über die Soundbar wiedergeben möchten, müssen Sie eine alternative Verbindung herstellen (z. B. optisch oder analog).

**6.3 Verbindung mit einem optischen Kabel**

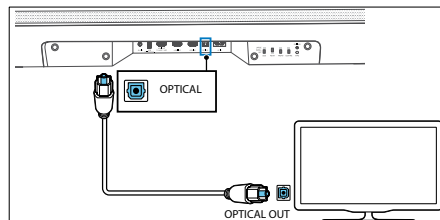

Verbinden Sie den OPTISCHEN Anschluss Ihrer Soundbar über ein optisches Kabel (nicht im Lieferumfang enthalten) mit dem Anschluss des OPTISCHEN AUSGANGS des Fernsehers oder eines anderen Geräts.

- Der digitale optische Anschluss kann mit SPDIF oder SPDIF OUT beschriftet sein.

**6.4 Verbindung mit einem analogen Audiokabel**

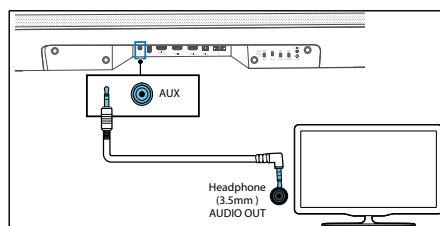

**Option 1**

Benutzen Sie ein Audiokabel 3,5 mm zu 3,5 mm (beigefügt), um die Kopfhörersteckplätze des Fernsehers oder externen Audiogeräts mit der AUX-IN-Buchse am Gerät zu verbinden.

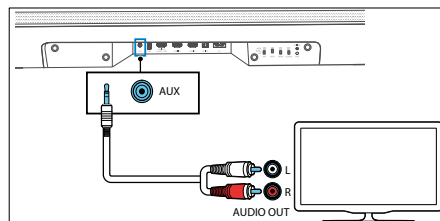

**Option 2**

Benutzen Sie ein Audiokabel RCA zu 3,5 mm (nicht beigefügt), um die Steckplätze des TV-Audioausgangs mit der AUX-IN-Buchse am Gerät zu verbinden.

**6.5 Anschließen der Stromversorgung**

**Hinweis**

- Bevor Sie ein Wechselstromkabel anschließen, müssen Sie sicherstellen, dass Sie alle anderen Anschlüsse vorgenommen haben.

- Risiko von Produktschäden! Vergewissern Sie sich, dass die Versorgungsspannung mit der Spannung übereinstimmt, die an der Unterseite des Geräts aufgedruckt ist.

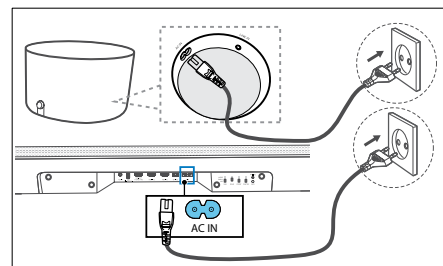

- Verbinden Sie das Netzkabel mit der „AC IN“-Buchse der Soundbar und anschließend mit einer Netzsteckdose.
- Schließen Sie das Stromkabel an die „AC IN“-Buchse des Subwoofers an. Sichern Sie das Kabel an der Unterseite des Subwoofers im Kabelführungsfach. Stecken Sie das Stromkabel abschließend in die Netzsteckdose.

**6.6 Anschluss des Subwoofers**

**Automatische Verbindung**

Der mitgelieferte Subwoofer ist ein WDAL 2.0-Gerät. Das bedeutet: Damit der Subwoofer funktioniert, muss der WDAL 2.0-Schalter mit der SUB-Beschriftung auf SMALL (KLEIN) oder LARGE (GROSS) gestellt werden. Entfernen Sie die hintere Klappe Ihrer Soundbar und prüfen Sie die Position des SUB-Schalters. Wenn er sich in der Stellung „OFF“ (AUS) befindet, schalten Sie ihn bitte auf SMALL (KLEIN) oder LARGE (GROSS).

Schließen Sie die Soundbar und den Subwoofer an die Netzsteckdosen an und drücken Sie anschließend  am Gerät oder auf der Fernbedienung, um das Gerät einzuschalten. Der Subwoofer und die Soundbar verbinden sich automatisch.

- Sie sehen den Status entsprechend der Anzeige des drahtlosen Subwoofers.

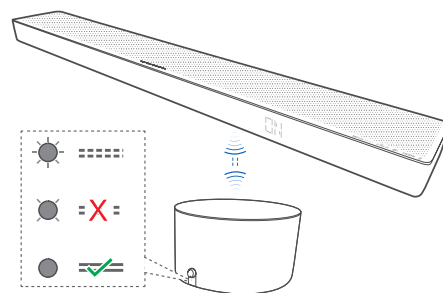

| Status der LED-Anzeige | Status                         |
|------------------------|--------------------------------|
| LED blinkt schnell     | Subwoofer ist im Pairing-Modus |
| LED leuchtet           | Verbunden/Pairing erfolgreich  |
| LED blinkt langsam     | Verbindung/Pairing gescheitert |

**Hinweis**

Drücken Sie auf der Rückseite des Subwoofers nicht den Lautstärkeregel, außer bei einer manuellen Verbindung.

## Manuelle Verbindung

Wenn der drahtlose Subwoofer keinen Ton ausgeben kann, verbinden Sie den Subwoofer manuell.

1. Trennen Sie beide Geräte von der Netzsteckdose und stecken Sie sie nach 3 Minuten wieder ein.

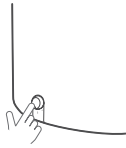

2. Drücken Sie auf der Rückseite des Subwoofers auf den Lautstärkeregler und halten Sie diese Taste 5 Sekunden lang gedrückt.
  - Am Subwoofer blinkt die Verbindungsanzeige (Pairing) schnell.
3. Halten Sie am Gerät oder auf der Fernbedienung 5 Sekunden lang gedrückt, um in den ECO-STAND-BY-Modus zu schalten.
4. Drücken Sie anschließend am Gerät oder auf der Fernbedienung, um das Gerät einzuschalten.
5. Entfernen Sie die hintere Klappe Ihrer Soundbar und drücken Sie anschließend 5 Sekunden lang die PAIRING-Taste.

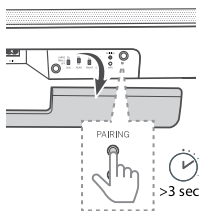

6. Wenn das Pairing erfolgreich war, blinkt am Subwoofer die Verbindungsanzeige.
  - Wenn die Verbindungsanzeige weiterhin blinkt, wiederholen Sie bitte die oben aufgeführten Schritte.

## Hinweis

- Der Subwoofer sollte in einem Umkreis von 6 Metern um die Soundbar aufgestellt sein (je näher, desto besser) und zwischen den Geräten sollte es keine Hindernisse geben.
- Entfernen Sie alle Gegenstände zwischen dem Subwoofer und der Soundbar.
- Wenn die Drahtlos-Verbindung erneut fehlschlägt, sollten Sie überprüfen, ob an diesem Standort eine Störung oder eine starke Interferenz vorliegt (beispielsweise eine Interferenz durch ein elektronisches Gerät). Beseitigen Sie diese Konflikte oder starken Interferenzen und wiederholen den oben angegebenen Vorgang.

## 6.7 Verbindung mit WLAN

### WPS-Modus

Wenn Ihr Router über eine WLAN-geschützten Einrichtung (WPS; Wi-Fi Protected Setup) verfügt, können Sie die Verbindung einrichten, ohne ein Passwort eingeben zu müssen.

1. Halten Sie die WPS-Taste 4 Sekunden lang gedrückt. Es wird ein Ton ausgegeben und die WLAN-Anzeige blinkt zweimal kontinuierlich.
2. Drücken Sie die WPS-Taste am Router. Diese Taste ist gewöhnlich mit dem WPS-Logo markiert.

## Hinweis

- WPS gehört nicht bei allen Routern zu den Standardfunktionen. Wenn Ihr Router nicht über WPS verfügt, führen Sie die normale WLAN-Einrichtung durch.
- Drücken Sie einmal die WPS-Taste, wenn Sie den WPS-Modus verlassen möchten – ansonsten wird er nach 2 Minuten automatisch beendet.

### AirPlay-Einrichtung

Benutzen Sie AirPlay, um die WLAN-Verbindung des iOS-Geräts (iOS7 oder neuer) und der Soundbar einzurichten.

1. Halten Sie die **WPS**-Taste an der Rückseite Ihrer Soundbar 8 Sekunden lang gedrückt, um die WLAN-Verbindung zu aktivieren, bis der Lautsprecher einen zweiten Ton abspielt, und lassen Sie die Taste dann los.
2. Warten Sie, bis die WLAN-Anzeigeleuchte von einem schnellen Blinken zu einem langsamen Pulsieren wechselt. Ein langsames Pulsieren zeigt an, dass der Lautsprecher in den WLAN-Einrichtungsmodus übergeht.
3. Gehen Sie bei Ihrem iOS-Gerät zu Settings (**Einstellungen**) > **Wi-Fi (WLAN)** > und wählen Sie das Netzwerk [Play-Fi device (xxxxxx)] (**Play-Fi-Gerät (xxxxxx)**).
4. Die Soundbar wird automatisch als Airplay-Gerät erkannt. Tippen Sie auf [Set up new AirPlay speaker] (neuen AirPlay-Lautsprecher einrichten).
5. Tippen Sie auf [Show Other Networks...] (Andere Netzwerke anzeigen...) und wählen Sie Ihr Heimnetzwerk, mit dem Sie die Soundbar verbinden möchten.
6. Nach einer erfolgreichen WLAN-Verbindung pulsieren die WLAN-Leuchtanzeige nicht mehr und leuchtet dauerhaft. Nach der Einrichtung dieses Produkts in Ihrem WLAN-Netzwerk können Sie es mit jedem Smartphone oder Tablet im selben Netzwerk steuern.

### Google-Home-Einrichtung

1. Laden Sie die Google Home App auf Ihr Mobilgerät.
2. Nur iPhone/iPad: Aktivieren Sie Bluetooth auf Ihrem Mobilgerät.
3. Halten Sie die WPS-Taste an der Rückseite Ihrer Soundbar 8 Sekunden lang gedrückt, um die WLAN-Verbindung zu aktivieren, bis der Lautsprecher einen zweiten Ton abspielt, und lassen Sie die Taste dann los.
4. Warten Sie, bis die WLAN-Anzeigeleuchte von einem schnellen Blinken zu einem langsamen Pulsieren wechselt. Ein langsames Pulsieren zeigt an, dass der Lautsprecher in den WLAN-Einrichtungsmodus übergeht.
5. Öffnen Sie die Google Home App.
6. Befolgen Sie die Schritte, um Ihr Gerät einzurichten.

Falls Sie die Schritte zum Einrichten Ihrer Soundbar nicht finden können:

- Tippen Sie oben rechts auf dem Startbildschirm Ihrer Google Home App auf **Add + > Set up device > New device (Hinzufügen + > Gerät einrichten > Neues Gerät)**.
- Befolgen Sie die unten stehenden Schritte.

## 7 Multi-Room-Audio

Sie können diese Soundbar als Teil eines Multiroom-Lautsprechersystems nutzen. Das heißt, dass Sie die gleiche Musik über Ihre Soundbar und andere kompatible Lautsprecher gleichzeitig in Ihrem ganzen Haus wiedergeben können.

Um diese Funktion zu nutzen, vergewissern Sie sich bitte, dass sich die Soundbar und Ihr Smartphone/Tablet im selben Netzwerk befinden. Sie können kompatible Multiroom-Lautsprecher mit Google Home, Airplay 2 oder der „DTS Play-Fi“-App steuern. Anschließend können Sie die Musik über mehrere Lautsprecher gleichzeitig abspielen, die Lautsprecher unterschiedlichen Gruppen zuordnen, die Lautstärke separat regeln oder die Lautstärke auf allen Lautsprechern gleichzeitig mit der Master-Lautstärke ändern.

## 8 Eingebauter Chromecast

Diese Soundbar unterstützt die integrierte Chromecast-Funktion – damit können Sie die Musik von mit Chromecast kompatiblen Apps auf Ihre Soundbar streamen. Um diese Funktion zu nutzen, vergewissern Sie sich bitte, dass sich die Soundbar und Ihr Smartphone/Tablet im selben Netzwerk befinden. Spielen Sie die Musik über eine App ab, die mit Chromecast kompatibel ist, und streamen Sie die Musik auf Ihre Soundbar. Dazu klicken/tippen Sie einfach auf die Schaltfläche (Streamen) und wählen die Soundbar aus der Liste aus.

## 9 Grundfunktionen

### 9.1 Einschalten und Ausschalten

Wenn Sie das Gerät zum ersten Mal an eine Steckdose anschließen, befindet sich das Gerät im STAND-BY-Modus. Die STAND-BY-Anzeige leuchtet weiß.

#### Auto-Stand-by

Wenn das Fernsehgerät oder das externe Gerät getrennt oder ausgeschaltet wird (oder die Wiedergabe über USB, Bluetooth oder die Play-Fi-Funktion pausiert wird), schaltet das Gerät nach ungefähr 15 Minuten automatisch in den Stand-by-Modus.

#### Automatisches Aufwachen

Wenn das Gerät über ein HDMI-Kabel mit dem Fernseher oder einem externen Gerät verbunden ist, schaltet es sich automatisch ein, sobald der Fernseher oder das externe Gerät eingeschaltet wird.



#### Hinweis

- Damit das automatische Aufwachen funktioniert, muss der Fernseher oder das externe Gerät die HDMI-CEC-Funktion unterstützen und diese Funktion muss aktiviert sein. Lesen Sie dazu die Betriebsanleitung Ihres Fernsehers/externen Geräts.



### 9.2 Multiroom-Modus

Wenn Sie die Taste (Stand-by) auf der Soundbar oder auf der Fernbedienung drücken, während die Soundbar eingeschaltet ist, schaltet sie in den normalen Stand-by-Modus. In diesem Stand-by-Modus werden alle Netzwerkfunktionen deaktiviert.

Sie können den Multiroom-Modus aktivieren – dabei bleibt das WLAN immer aktiviert und Play-Fi und Air-Play2 stehen ebenfalls zur Verfügung. Dieser Modus empfiehlt sich, wenn Sie die Soundbar als Play-Fi-Gerät nutzen möchten, das jederzeit ferngesteuert eingeschaltet werden kann.

Drücken Sie im Stand-by-Modus auf  (Nacht) ->  (Surround) ->  (Nacht) auf der Fernbedienung, um den Multiroom-Modus zu aktivieren.



Wenn Sie die Soundbar jetzt ausschalten, schaltet sie in den Multiroom-Modus. Bitte beachten Sie: Im Multiroom-Modus wird mehr Energie verbraucht als im normalen Stand-by-Modus.

Um wieder zum normalen Stand-by-Modus zu wechseln, drücken Sie  (Nacht) ->  (Surround) ->  (Nacht) auf der Fernbedienung.

## 9.3 Eingabemodus

Drücken Sie wiederholt die Taste  (Quelle) am Gerät oder auf der Fernbedienung, um den Modus BT (Bluetooth), HDMI 1, HDMI 2, ARC, OPT (Optisch), AUX oder USB zu wählen. Auf der Anzeige ist der gewählte Modus zu sehen.

## 9.4 Lautstärkeregelung

Drücken Sie +/- (Lautstärke), um die Lautstärke zu erhöhen oder zu verringern. Um den Ton stummzuschalten, drücken Sie  (Stumm). Um den Ton erneut wieder zu aktivieren, drücken Sie erneut  (Stumm) oder drücken Sie +/- (Lautstärke).

## 9.5 Equalizer-Effekt

Drücken Sie die Taste  (Equalizer) auf der Fernbedienung, um den gewünschten voreingestellten Equalizer-Effekt auszuwählen. AUS, SPRACHE, KLASSISCH, POP, EIGENE MUSIK, EIGENER FILM.

## 9.6 Bass-/Höhenpegel

Drücken Sie die Bass-Tasten +/- auf der Fernbedienung, um den Basspegel einzustellen (BAS -12 ~ BAS +12).

Drücken Sie die Höhen-Tasten +/- auf der Fernbedienung, um die Höhen einzustellen (TRB -12 ~ TRB +12).

## 9.7 „Surround Sound“-Modus

Im Surround-Modus erleben Sie ein beeindruckendes Klangerlebnis.

Drücken Sie die Taste  (Surround) auf der Fernbedienung, um den Surround-Modus zu ändern.

## 9.8 Nacht-Modus

Drücken Sie die Taste  (Nacht) auf der Fernbedienung, um den Nacht-Modus zu aktivieren/deaktivieren. Diese Funktion verringert bei Filmen den Bereich zwischen leisen und lauten Tönen. Empfohlen für das Hören zu später Stunde.

## 9.9 Bildschirmhelligkeit

Die Anzeige schaltet sich automatisch aus, wenn Sie 10 Sekunden lang keine Taste drücken. Wenn Sie eine beliebige Taste drücken, wird die hellste Stufe wiederhergestellt.

## 9.10 Werkseinstellung

Setzt das Gerät auf die Werkseinstellungen zurück. Drücken Sie im ARC-Modus 8 Sekunden lang die Taste . Auf der Anzeige erscheint „ZURÜCKSETZEN“ und das Gerät wird auf die Werkseinstellungen zurückgesetzt.

## 9.11 „WDAL 2.0“-Steuerung

Ehe Sie die „WDAL 2.0“-Bedientasten verwenden, entfernen Sie die hintere Klappe Ihrer Soundbar.

Mit diesen Schaltern können Sie weitere externe Funklautsprecher über WDAL2.0 als SUB/HINTEN/VORNE/CENTER-Kanal anschließen. Stellen Sie den Schalter auf KLEIN, wenn Sie kleine Lautsprecher verwenden, und auf GROSS, wenn Sie große Lautsprecher verwenden. Stellen Sie den Schalter auf AUS, um den Lautsprecher für einen bestimmten Kanal abzuschalten.

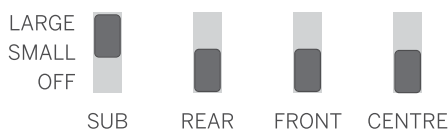

### Verbindung des Subwoofers

Der mitgelieferte Subwoofer ist ein WDAL 2.0-Gerät. Das bedeutet: Damit der Subwoofer funktioniert, muss der WDAL 2.0-Schalter mit der SUB-Beschriftung auf SMALL (KLEIN) oder LARGE (GROSS) gestellt werden.

### Verbindung eines anderen Geräts mit WDAL 2.0

Sie können drahtlos bis zu 6 zusätzliche Lautsprecher mit der Soundbar verbinden, wenn diese WDAL 2.0 unterstützen. Um einen mit WDAL 2.0 kompatiblen Lautsprecher mit der Soundbar zu verbinden, machen Sie Folgendes:



1. Drücken Sie die PAIRING-Taste (Verbinden) an der Soundbar. Um auf die PAIRING-Taste (Verbinden) zugreifen zu können, müssen Sie die hintere Klappe Ihrer Soundbar entfernen.
2. Drücken Sie die PAIRING-Taste (Verbinden) am „WDAL 2.0“-Lautsprecher.
3. Stellen Sie die Funktion des Lautsprechers am Lautsprecher selbst ein. Optionen: Vorne links, vorne rechts, Center, hinten links, hinten rechts.
4. Je nach Lautsprechertyp stellen Sie den „WDAL 2.0“-Schalter entsprechend der gewählten Funktion des Lautsprechers auf SMALL (KLEIN) oder LARGE (GROSS).

Einzelheiten zur Einstellung des externen Lautsprechers in den Pairing-Modus (Verbinden), die Änderung seiner Funktion und ob Sie mit dem Soundbar-Schalter SMALL (KLEIN) oder LARGE (GROSS) auswählen sollen, finden Sie im Benutzerhandbuch des entsprechenden Lautsprechers.

Hinweis: Wenn Sie den „WDAL 2.0“-Schalter an der Soundbar von OFF (AUS) auf eine andere Position schalten, werden die Soundbar-Lautsprecher des entsprechenden Kanals ausgeschaltet. Wenn Sie also die vorderen externen Lautsprecher über WDAL 2.0 verbinden, werden die Lautsprecher auf den vorderen Kanälen der Soundbar ausgeschaltet.

## Lautstärkeversatz

Sie können den Versatz der Lautstärke für externe Lautsprecher einstellen, wenn diese über WDAL 2.0 verbunden sind. Dies empfiehlt sich, wenn die Beschaffenheit Ihres Raumes keine gleichmäßige Verteilung der Lautsprecher erlaubt und einige Lautsprecher viel näher am Hörer stehen als andere. Die Gesamtlautstärke jedes Lautsprechers lässt sich individuell einstellen:

1. Halten Sie die Taste  (Surround) auf der Fernbedienung gedrückt. Auf der Anzeige der Soundbar erscheint FL.
2. Mit den Tasten  /  wählen Sie einen Kanal.
3. Wenn Sie + / - drücken, können Sie den Lautstärkeversatz des ausgewählten Kanals ändern.

Erklärung der Abkürzungen auf der Anzeige:

FL – Front Left Speaker (vorderer linker Lautsprecher)

FR – Front Right Speaker (vorderer rechter Lautsprecher)

SL – Rear Left Speaker (hinterer linker Lautsprecher)

SR – Rear Right Speaker (hinterer rechter Lautsprecher)

SUB – Subwoofer (Subwoofer)

CEN – Centre Speaker (Center-Lautsprecher)

## 10 „AUX/OPTISCH/KOAXIAL/HDMI“-Betrieb

Vergewissern Sie sich, dass das Gerät an ein Fernseh- oder Audiogerät angeschlossen ist.

1. Drücken Sie die Taste  (Quelle) am Gerät oder auf der Fernbedienung, um einen der folgenden Modi auszuwählen: HDMI 1, HDMI 2, ARC, OPT, AUX.
2. Steuern Sie Ihr TV-/Audiogerät für Wiedergabefunktionen direkt an.
3. Drücken Sie die Taste +/- am Gerät oder auf der Fernbedienung, um die Lautstärke auf das gewünschte Niveau einzustellen.

### Hinweis

- Wenn sich die Soundbar im Modus HDMI 1/ HDMI 2/ARC/OPT (Optisch) befindet und sie keinen Tonausgabe wiedergibt, müssen Sie am Quellgerät vielleicht die PCM- oder Dolby-Digital-Signalausgabe aktivieren (z. B. TV, DVD oder Blu-ray-Player).
- Das Gerät kann vielleicht nicht alle digitalen Audioformate der Eingangsquelle dekodieren. In diesem Fall wird das Gerät stummgeschaltet. Dies ist kein Defekt. Vergewissern Sie sich, dass die Audioeinstellungen der verbundenen Eingangsquelle über den Eingang HDMI 1/HDMI 2/ARC/OPT (optisch) auf PCM oder Dolby Digital gestellt ist. Einzelheiten zu den Audioeinstellungen finden Sie im Benutzerhandbuch des Eingangsquellenengeräts.
- Sobald im HDMI-Modus die Wiedergabe des DOLBY-ATMOS-Audioformats gestartet wird, erscheint „DOLBY ATMOS“ auf der Anzeige des Audiopanel.



- Wenn die „DOLBY DIGITAL“-Audiowiedergabe gestartet wird, erscheint „DOLBY SURROUND“ auf dem Display der Soundbar, wenn der Surround-Sound aktiviert ist. Wenn der Surround-Sound deaktiviert ist, wird „DOLBY AUDIO“ angezeigt.
- Wenn die Wiedergabe des PCM-Audioformats gestartet wird, erscheint „PCM AUDIO“ auf der Anzeige der Soundbar.
- Wenn keine PCM- oder DOLBY-DIGITAL-Audioformate anliegen und das Gerät keinen Ton abspielt, erscheint FEHLER auf der Anzeige.

## 11 Bluetooth-Betrieb

Wenn Sie die Soundbar über Bluetooth mit einem Bluetooth-Gerät (z. B. iPad, iPhone, iPod touch, Android-Telefon oder Laptop) verbinden, können Sie die auf dem Gerät gespeicherte Audiodateien über die Soundbar wiedergeben.

1. Drücken Sie wiederholt die Taste  (Quelle) am Gerät oder auf der Fernbedienung, um die Soundbar in den BT-Modus (Bluetooth) zu schalten.

Auf dem Anzeigefeld wird „KEIN BLUETOOTH“ angezeigt.



2. Zur Verbindung aktivieren Sie Bluetooth auf dem Bluetooth-Gerät, suchen nach „Klang bar5“ und wählen es aus. Informationen über die Bluetooth-Aktivierung finden Sie im Benutzerhandbuch des entsprechenden Bluetooth-Geräts.

3. Warten Sie, bis Sie die Sprachausgabe von der Soundbar hören.

Bei einer erfolgreichen Verbindung erscheint „BT“ auf der Anzeige.

Wählen Sie Audiodateien oder Musik auf Ihrem Bluetooth-Gerät und spielen Sie diese ab.

Wenn während der Wiedergabe ein Anruf erfolgt, wird die Musik auf Pause geschaltet. Sobald der Anruf beendet ist, wird die Wiedergabe fortgesetzt.

Wenn Ihr Bluetooth-Gerät das AVRCP-Profil unterstützt, können Sie  auf der Fernbedienung drücken, um einen Titel zu überspringen, oder Sie können  drücken, um die Wiedergabe zu pausieren/fortzusetzen.

4. Wählen Sie eine andere Quelle, um den Bluetooth-Modus zu verlassen.

Wenn Sie wieder zurück in den Bluetooth-Modus schalten, wird die Bluetooth-Verbindung wiederhergestellt.

Um die Soundbar mit einem anderen Bluetooth-Gerät zu verbinden, halten Sie die Taste  (Quelle) auf der Fernbedienung gedrückt, um das aktuell verbundene Bluetooth-Gerät zu trennen.

### Hinweis

- Die Mindestanforderungen für ein Bluetooth-Gerät sind: Bluetooth-Profil A2DP, AVRCP und Bluetooth-Version 4.2 + EDR
- Die maximale Betriebsreichweite zwischen der Soundbar und einem Bluetooth-Gerät beträgt ungefähr 10 Meter.
- Es wird keine Kompatibilität mit allen Bluetooth-Geräten garantiert.

- Das Streaming der Musik kann durch Hindernisse unterbrochen werden, die sich zwischen dem Gerät und der Soundbar befinden, z. B. eine Wand, ein Metallgehäuse, das das Gerät abdeckt, oder andere Geräte, die sich in der Nähe befinden, wenn diese mit der gleichen Frequenz funktionieren.



## 12 USB-Betrieb

Genießen Sie das Audio auf einem USB-Speichergerät, z. B. auf einem MP3-Player oder einem USB-Flash-Speicher usw.

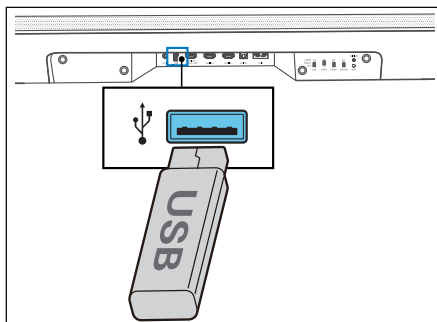
1. Schließen Sie das USB-Gerät an.



2. Drücken Sie wiederholt  (Quelle) am Gerät oder auf der Fernbedienung, um in den USB-Modus zu schalten.

3. Drücken Sie während der Wiedergabe  um die Wiedergabe zu starten/pausieren/fortsetzen. Drücken Sie  um zum vorherigen/nächsten Titel zu springen.

### Hinweis

Dieses Produkt ist vielleicht nicht mit bestimmten Typen von USB-Speichergeräten kompatibel.

- Wenn Sie ein USB-Verlängerungskabel, einen USB-Hub oder einen USB-Multifunktionskartenleser verwenden, wird das USB-Speichergerät vielleicht nicht erkannt.
- Entfernen Sie das USB-Speichergerät nicht, während Dateien gelesen werden.
- Das Gerät kann USB-Geräte mit einem Speicher bis zu 32 GB unterstützen.
- Dieses Gerät kann MP3 abspielen.

## 13 Spotify

Nutzen Sie Ihr Telefon, Tablet oder Ihren Computer als Fernbedienung für Spotify. Gehen Sie zu <https://www.spotify.com/de/connect>, um zu erfahren, wie das funktioniert.

Die Spotify-Software unterliegt den Lizenzen von Drittparteien, die hier gefunden werden können:

[www.spotify.com/connect/third-party-licenses](https://www.spotify.com/connect/third-party-licenses)

## 14 Software-Update

### So aktualisieren Sie die Soundbar-Firmware:

1. Laden Sie die neueste Software von der Website herunter.
2. Entpacken Sie die Datei in das USB-Stammverzeichnis.

3. Schließen Sie das USB-Gerät an die Soundbar an, während sich die Soundbar im Einschaltmodus befindet.
4. Sobald die Soundbar eine neue Aktualisierungsdatei erkennt, erscheint „NEWSW“ (Neue Software) auf dem Display.
5. Anschließend beginnt die Installation.
6. Sobald die Installation der neuen Software abgeschlossen ist, startet die Software neu und auf der Anzeige erscheint die neue Software-Version.

### Um die Multiroom-Funktion Ihrer Soundbar zu aktualisieren:

1. Laden Sie die „DTS Play-Fi“-App auf Ihr Mobilgerät herunter.
2. Verbinden Sie die Soundbar mit der App.
3. Wenn eine neue Play-Fi-Software zur Verfügung steht, werden Sie von der Anwendung benachrichtigt.
4. Befolgen Sie die Anweisungen in der Anwendung, um die Aktualisierung der Multiroom-Funktion auszuführen.

Warnung: Die Aktualisierung der Software kann einige Minuten dauern. Trennen Sie den Lautsprecher während der Aktualisierung nicht vom Netz, schalten Sie das Gerät dabei nicht aus und unterbrechen Sie weder die Verbindung zum USB-Gerät noch die Netzwerkverbindung. Diese Aktionen könnten Ihre Soundbar möglicherweise komplett zerstören.

## Fehlerbehebung

Bei einem Geräteausfall empfehlen wir Ihnen, die folgende Liste zu prüfen, ehe Sie bei der Helpline anrufen.

| Problem   | Mögliche Ursache  | Abhilfe/Hinweise   |
|---|---|--|
| <b>Das System reagiert nicht auf Tastendruck</b>  | Ein Softwarefehler kann dazu geführt haben, dass das Gerät keine Befehle mehr von den Tasten empfängt – das Gerät muss durch Ausstecken neu gestartet werden.   | Trennen Sie das Gerät einige Minuten lang von der Stromversorgung und stecken Sie es danach erneut ein.  |
| <b>Kein Ton von der Soundbar.</b>   | <ul style="list-style-type: none"> <li>a. Es wurde der falsche Quelleneingang gewählt.</li> <li>b. Die Soundbar ist stummgeschaltet.</li> <li>c. Ein Softwarefehler könnte dieses Problem verursacht haben.</li> <li>d. Die Soundbar kann das Eingangsaudiosignal nicht dekodieren</li> <li>e. Einige oder alle WDAL2.0-Schalter befinden sich in der falschen Position.</li> </ul> | <ul style="list-style-type: none"> <li>a. Wählen Sie auf der Fernbedienung den richtigen Audioeingang.</li> <li>b. Drücken Sie die STUMMSCHALTEN-Taste.</li> <li>c. Setzen Sie das Gerät auf die Werkseinstellungen zurück (lesen Sie dazu das Kapitel „Grundfunktionen“)</li> <li>d. Ändern Sie die Einstellungen für den Digitalausgang am Quellgerät auf PCM.</li> <li>e. Wenn Sie keine externen Lautsprecher angeschlossen haben, sollten Sie sich vergewissern, dass alle Schalter auf der Rückseite aus „OFF“ (AUS) gestellt sind und dass der SUB-Schalter auf „SMALL“ (KLEIN) oder „LARGE“ (GROSS) gestellt ist.</li> </ul> |
| <b>Kein Ton vom drahtlosen Subwoofer.</b>   | <ul style="list-style-type: none"> <li>a. Das automatische Verbinden ist fehlgeschlagen.</li> <li>b. Die Lautstärke ist zu niedrig.</li> <li>c. Der Subwoofer-Schalter auf der Rückseite der Soundbar ist auf OFF (AUS) gestellt.</li> </ul>  | <ul style="list-style-type: none"> <li>a. Verbinden Sie den Subwoofer manuell.</li> <li>b. Erhöhen Sie die Lautstärke. Drücken Sie die Taste + an der Soundbar oder auf der Fernbedienung.</li> <li>c. Ändern Sie die Position des SUB-Schalter auf der Rückseite auf „SMALL“ (KLEIN) oder „LARGE“ (GROSS).</li> </ul>   |
| <b>Der Subwoofer ist inaktiv oder die Anzeige des Subwoofers leuchtet nicht.</b>        | Ein Softwarefehler könnte dieses Problem verursacht haben.  | Stecken Sie das Netzkabel aus und stecken Sie es nach 3 Minuten wieder ein, um den Subwoofer zurückzusetzen.   |
| <b>Der Ton oder das Echo sind verzerrt.</b>   | Die TV-Lautsprecher können ein Echo erzeugen, wenn sie nicht mit dem Ton der Soundbar synchronisiert sind.  | Wenn Sie den Ton Ihres Fernsehgeräts über dieses Gerät abspielen, sollten Sie sich vergewissern, dass der Ton des Fernsehers stummgeschaltet ist.  |
| <b>Ein Bluetooth-Gerät verbindet sich nicht mit der Soundbar.</b>                       | <ul style="list-style-type: none"> <li>a. Das Gerät unterstützt keine kompatiblen Profile der Soundbar.</li> <li>b. Die Bluetooth-Funktion des Geräts wurde nicht aktiviert.</li> <li>c. Die Soundbar ist bereits mit einem anderen Bluetooth-Gerät verbunden.</li> </ul>   | <ul style="list-style-type: none"> <li>a. Es sind nur Geräte mit Bluetooth-Profil A2DP, AVRCP kompatibel.</li> <li>b. Weitere Informationen über die Aktivierung dieser Funktion finden Sie im Benutzerhandbuch des Geräts.</li> <li>c. Trennen Sie das verbundene Gerät und versuchen Sie es danach erneut.</li> </ul>  |
| <b>Die Qualität der Audio-wiedergabe des verbundenen Bluetooth-Geräts ist schlecht.</b> | Der Bluetooth-Empfang ist schlecht.   | Stellen Sie das Gerät näher an die Soundbar oder räumen Sie die Hindernisse aus dem Weg, die sich zwischen dem Gerät und der Soundbar befinden.  |
| <b>Es kann keine WLAN-Verbindung hergestellt werden.</b>                                | <ul style="list-style-type: none"> <li>a. Das WLAN-Netzwerk ist vielleicht nicht verfügbar.</li> <li>b. Das WLAN-Signal ist sehr schwach.</li> <li>c. Sie geben ein falsches Passwort ein.</li> </ul>   | <ul style="list-style-type: none"> <li>a. Prüfen Sie, ob das WLAN-Netzwerk am Router aktiviert ist.</li> <li>b. Stellen Sie den WLAN-Router näher an das Gerät.</li> <li>c. Vergewissern Sie sich, dass das Passwort stimmt.</li> </ul>  |
| <b>Es werden keinen überrasgenden Dolby-Atmos®-Effekte erreicht.</b>                    | Wenn keine HDMI-Verbindung (wie USB, Bluetooth, OPTICAL oder AUX) anliegt, werden eingeschränkte Surround-Effekte erzeugt.  | Im Kapitel „Dolby Atmos®“ finden Sie weitere Informationen darüber, wie Sie die besten Dolby-Atmos-Effekte erzielen.   |
| <b>Das Play-Fi-kompatible Gerät wird von der App nicht erkannt.</b>                     | Das Gerät ist vielleicht nicht mit dem WLAN-Netzwerk verbunden.   | Vergewissern Sie sich, dass das Gerät mit dem WLAN-Netzwerk verbunden ist.   |
| <b>Es kann keine Play-Fi-Musik abgespielt werden.</b>                                   | <ul style="list-style-type: none"> <li>a. Der Dienst oder Inhalt wurde beendet.</li> <li>b. Die Ersteinrichtung der Soundbar ist fehlgeschlagen.</li> <li>c. Sie haben die Soundbar in der Play-Fi-App bislang als Stereo-Paare oder Surround Sound verwendet.</li> </ul>   | <ul style="list-style-type: none"> <li>a. Manche Netzwerkdienste oder Inhalte, auf die über das Gerät zugegriffen werden kann, sind vielleicht nicht mehr verfügbar, wenn der Dienstanbieter seinen Service einstellt.</li> <li>b. Wenn die Ersteinrichtung nicht erfolgreich ist, schließen Sie die „DTS Play-Fi“-Anwendung. Starten Sie die Anwendung neu.</li> <li>c. Wenn der Lautsprecher als Stereo-Paare oder Surround Sound eingestellt ist, muss er in der App getrennt werden, ehe er für sich benutzt werden kann.</li> </ul>   |

## Technische Daten

| Loewe-Gerätetyp:                                 | klang bar5 mr  |
|--|--|
| Teilenummer:                                     | 60601D10   |
| Stromversorgung:                                 | AC 100 V – 240 V ~ 50/60 Hz  |
| Audio-Ausgangsleistung:                          | 220 W (RMS)  |
| Leistungsaufnahme im Standby-Betrieb:            | <0,5 W   |
| Frequenzbereich:                                 | 60 Hz – 20 kHz   |
| WLAN-unterstützte Standards:                     | IEEE 802.11a/b/g/n/ac  |
| WLAN-Leistung/Frequenzbereich:                   | Höchstleistung <100 mW bei 2400 - 2483,5 MHz<br>Höchstleistung <100 mW bei 5150 - 5350 MHz<br>Höchstleistung <100 mW bei 5470 - 5725 MHz<br>Höchstleistung <100 mW bei 5725 - 5850 MHz |
| Bluetooth-Version                                | V4.2 + EDR   |
| Bluetooth-Leistung/Frequenzbereich:              | Höchstleistung <10 mW bei 2402 - 2480 MHz  |
| Bluetooth-Protokolle:                            | A2DP, AVRCP  |
| USB-abspielbare Dateien:                         | MP3  |
| Abmessungen des Geräts (B x H x T):              | 1200 x 71 x 160 mm   |
| Gewicht des Geräts:                              | 6,5 kg   |
| Umgebungstemperatur:                             | 5 °C – 35 °C   |
| Relative Luftfeuchtigkeit (nicht kondensierend): | 20 – 80 %  |
| Video-Durchleitung:                              | 4K-Video-Durchleitung, Dolby Vision, HDR10, HDR10+   |
| Unterstützte Audioformate                        | HDMI: DTS, DTS-HD, DTS:X, DTS Virtual:X™, Dolby Digital, Dolby Digital plus, Dolby True HD, Dolby Atmos®, LPCM 2ch/Mch, Dolby MAT<br>OPTICAL: DTS, Dolby Digital, LPCM 2ch             |

| Loewe-Gerätetyp:                                 | klang sub5                  |
|--|-----------------------------|
| Teilenummer:                                     | 60603D10                    |
| Stromversorgung:                                 | AC 100 V – 240 V ~ 50/60 Hz |
| Audio-Ausgangsleistung:                          | 180 W (RMS)                 |
| Stromverbrauch im Stand-by-Modus:                | <0,5 W                      |
| Frequenzbereich:                                 | 35 Hz - 150 Hz              |
| Abmessungen des Geräts (B x H x T):              | 380 x 214 x 380 mm          |
| Gewicht des Geräts:                              | 8,8 kg                      |
| Umgebungstemperatur:                             | 5 °C – 35 °C                |
| Relative Luftfeuchtigkeit (nicht kondensierend): | 20 – 80 %                   |

## Entsorgung

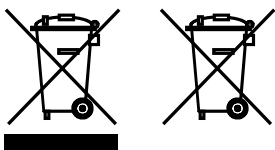

Entsorgung von elektrischen und elektronischen Altgeräten und Batterien.

Das Symbol einer durchgestrichenen Mülltonne auf dem Produkt oder seiner Verpackung zeigt an, dass dieses Produkt nicht als normaler Hausmüll entsorgt werden darf. Es muss stattdessen an einer Sammelstelle für das Recycling von elektrischen und elektronischen Geräten und Batterien abgegeben werden. Durch Ihren Beitrag zur ordnungsgemäßen Entsorgung dieses Produkts schützen Sie die Umwelt und die Gesundheit Ihrer Mitmenschen. Eine unsachgemäße oder falsche Entsorgung gefährdet die Umwelt und die Gesundheit. Weitere Informationen über das Recycling dieses Produkts erhalten Sie bei Ihrer Gemeindeverwaltung oder Ihrem kommunalen Entsorgungsunternehmen. Achtung: Das „Pb“-Zeichen unter dem Batteriesymbol bedeutet, dass in dieser Batterie Blei enthalten ist.

**Der Endbenutzer trägt die Verantwortung dafür, dass die Daten auf dem Altgerät vor der Entsorgung über den Menüpunkt [Werkseinstellung] gelöscht werden (lesen Sie dazu das Kapitel „Werkseinstellung“).**

## Thank you

for choosing a Loewe product. We are happy to have you as a customer. At Loewe, we combine the highest standards of technology, design and user friendliness. This applies equally for TV, video, audio and accessories. Neither technology nor design accomplishes an end in itself, but together should facilitate the highest possible audio and visual experience for our customer.

Our design has not even been guided by short-term, fashionable trends. Because after all, you have purchased a piece of high-quality equipment, that you want to enjoy tomorrow and the next day.



## Content

|  |    |
|--|----|
| Scope of delivery .....                          | 13 |
| Documentation .....                              | 13 |
| Position of the rating plate .....               | 13 |
| Important safety instructions .....              | 14 |
| Remote control .....                             | 16 |
| Main Unit Components .....                       | 17 |
| Subwoofer components.....                        | 18 |
| Placement .....                                  | 18 |
| Connecting the soundbar .....                    | 18 |
| Multi-room audio .....                           | 20 |
| Chromecast built-in .....                        | 20 |
| Basic Operation .....                            | 20 |
| AUX / OPTICAL / COAXIAL / HDMI<br>Operation..... | 21 |
| Bluetooth Operation .....                        | 22 |
| USB Operation .....                              | 22 |
| Software update.....                             | 22 |
| Spotify .....                                    | 22 |
| Troubleshooting .....                            | 23 |
| Technical data .....                             | 24 |
| Disposal .....                                   | 24 |

## Scope of delivery

Carefully unpack the device and make sure all accessories are present:

- Soundbar
- Wireless subwoofer
- 2 x Power cable
- HDMI cable
- Remote control (incl. 2 x CR2032 batteries)
- User guide

## Documentation

This part of the operating manual contains essential basic information. A detailed user handbook describing the functions and features of your new Loewe product can be downloaded in electronic form from the Loewe website.

Scan the QR code on the front or visit our homepage under:

<https://www.loewe.tv/int/support>

In this section, you will also find the FAQ - frequently asked questions.

Official web forum:

[www.loewe-friends.de](http://www.loewe-friends.de)

You can reach the Customer Care Center by phone:

**09261 99-500** (Mo. to Fr.: 09:00 - 17:00)

## Position of the rating plate

Labels with model number and operating voltage can be found on the bottom of the product.

# 1 Important safety instructions

Attention: Read this page carefully to ensure safe operation of the device.

Follow all safety and operating instructions when using this product.

You should keep the safety and operating instructions for future reference.

You should strictly follow all warnings provided on the product and listed in the operating instructions.

## Explanation of symbols



Double Insulated (Class II) Equipment. This electrical appliance has been designed in such a way that it does not require a safety connection to electrical earth (ground).



This symbol indicates risks caused by high voltages.



This symbol is to alert the user to other, more specific risks.



This symbol indicates dangers caused by the development of fire.

## 1.1 Installation

### 1.1.1 Placement

Place the unit on a stable, even surface.

Do not place this unit close to strong magnetic fields.

### 1.1.2 Cables

Lay the speaker and power cables in such a way that they cannot be damaged. The power cable may not be kinked or laid over sharp edges, stood on or exposed to chemicals; the latter also applies to the system as a whole. A power cable with damaged insulation can cause electric shocks and poses a fire risk. As such, it must be changed before the unit is used again.

### 1.1.3 Do not use this device near water



The device should never be exposed to water droplets or water splashes, such as those found near a bathtub, wash basin, kitchen sink, washing machine, wet basement or swimming pool. Never place containers filled with liquids, such as e.g. flower vases, on the device.

### 1.1.4 Ventilation



Slots and openings in the housing are used to ventilate the device to ensure reliable operation of the device and to protect the device from overheating. Do not block the ventilation holes. Install the device according to the manufacturer's instructions. Never block the ventilation holes by placing the device on a bed, sofa, rug, or similar soft surfaces. This device should not be installed in a bookshelf or built-in wardrobe unless adequate ventilation is ensured.

### 1.1.5 Heat



Do not install the device near hot surfaces, such as radiators, fan heaters, stoves or other devices (including amplifiers) that can be hot. Never place objects with open flame, such as candles or lanterns, on or near the device. The installed batteries should not be exposed to excessive heat such as direct sunlight, fire or the like.

### 1.1.6 Accessories

Use only the accessories specified by the manufacturer.

### 1.1.7 Network connection

Please make sure that the firewall function is activated at your network access point (router). Consult your router's instruction manual.

## 1.2 Usage

### 1.2.1 Intended use

This device is intended exclusively for the reception and playback of sound signals.

### 1.2.2 Remote control

Exposing the remote control sensor to direct sunlight or high-frequency fluorescent light may cause malfunction. In such cases, you should move the system to a different location to avoid such malfunction.

The supplied batteries are intended for functional testing and may have a limited lifetime. If the range of the remote control decreases, replace the old batteries with new ones.

### 1.2.3 Overload



Never overload mains sockets, extension cords or multiple sockets, otherwise there is a risk of fire or electric shock.

### 1.2.4 Thunderstorm



The device should be disconnected from the mains during thunderstorms and if it is not used for a long time.

### 1.2.5 Penetration of foreign material and liquid



Be careful not to allow foreign material or liquid to enter this device through ventilation holes, otherwise it may come into contact with high voltage components or short circuit resulting in a fire or electric shock. Never spill liquids of any kind on this device.

### 1.2.6 Risks associated with high volume



The device is not designed for listening with headphones. To prevent possible hearing damage, do not listen at high volume for long periods.

### 1.2.7 Disconnection from power supply

The power button does not completely disconnect the power supply in any position. To completely disconnect the device from the mains, unplug the mains cable from the socket.

The mains plug must be easily accessible so that the unit can be disconnected from the mains at any time.

## 1.3 Maintenance

### 1.3.1 Device maintenance

Never attempt to carry out the maintenance of this device yourself, because live parts can be exposed through the openings or by removing covers, contacting which can be hazardous. Leave all maintenance to qualified service personnel.

### 1.3.2 Clean only with a dry cloth!

Unplug the mains adapter of this device from the mains socket before cleaning this product. Never use liquid cleaning detergents or cleaning sprays. Use only a damp cloth for cleaning.

## 1.4 Batteries

### Caution! Do not ingest battery!



The remote control supplied with this product contains a coin cell battery. If the coin cell battery is swallowed, it can cause severe internal burns in just 2 hours and can lead to death.

Keep new and used batteries away from children.

If the battery compartment does not close securely, stop using the product and keep it away from children.

If you think batteries might have been swallowed or placed inside any part of the body, seek immediate medical attention.



### Caution!

Risk of explosion if the batteries are replaced with the wrong type.

Do not heat or disassemble batteries. Never throw batteries into fire or water.

Do not carry or store batteries with other metallic objects. The batteries could short circuit, leak or explode.

Never recharge a battery unless it is confirmed to be a rechargeable type.

When the Remote Control is not to be used for a long time (more than a month), remove the battery from the Remote Control to prevent it from leaking.

If the batteries leak, wipe away the leakage inside the battery compartment and replace the batteries with new ones.

Do not use any batteries other than those specified.

### EU Declaration of Conformity

Hereby, Loewe Technology GmbH declares that the radio equipment type Loewe klang bar5 mr complies with Directive 2014/53/EU. The full text of the EU declaration of conformity is available at the following Internet address: <https://www.loewe.tv/de/support>

This product can be used across all EU member states.

Due to the 5 GHz frequency range of the built-in WLAN module, use in the following countries is only permitted inside buildings:

|    |    |    |    |    |    |    |    |    |    |    |
|----|----|----|----|----|----|----|----|----|----|----|
| AT | BE | BG | CZ | DK | EE | FR | DE | IS | IE | IT |
| EL | ES | CY | LV | LI | LT | LU | HU | MT | NL | NO |
| PL | PT | RO | SL | SK | TR | FI | SE | CH | UK | HR |

## 1.5 Repair

### 1.5.1 Damages requiring repair

Maintenance and repair work should only be carried out by a qualified customer service. Maintenance/repair is required if the device has been damaged (e.g. the mains adapter) if liquid has entered the device, if objects have entered the device, if the device has been exposed to rain or moisture, when it stops working properly or has fallen down.

### 1.5.2 To minimize the risk of electric shock, fire, etc.

Do not remove screws, covers or body parts.

## 1.6 Automatic energy saving function

The device is equipped with an automatic energy saving function. This switches the device to standby mode within 15 minutes if it is played at a very low volume or if the device is muted. Please note that the setting can't be changed.



## 2 Remote control

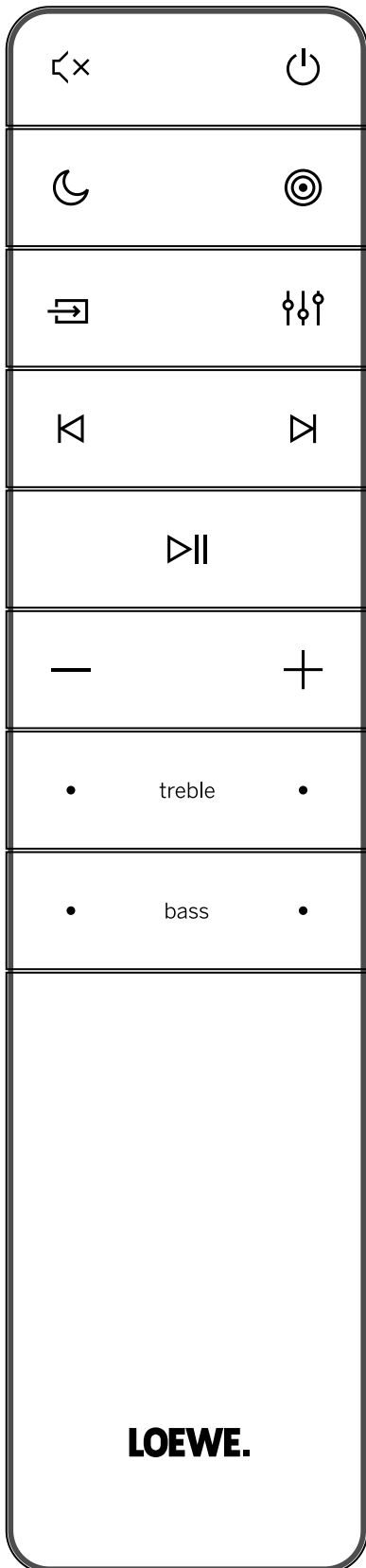

|               |  |
|---------------|--|
|               | Sound Mute / Unmute.   |
|               | Switches the soundbar on or switches to standby mode.  |
|               | Turns on/off the night mode.   |
|               | Press and hold to turn the display on / off (off by default). This feature displays additional information on the front panel display in certain situations. |
|               | Switches between surround sound modes.   |
|               | Press and hold to open the volume setting for external speakers.   |
|               | Press to change input source.  |
|               | Press and hold in stand-by mode to show the software version on the display.   |
|               | Equaliser - choose from pre-set audio modes:<br>OFF, SPEECH, CLASSICAL, POP, CUSTOM FILM, CUSTOM MUSIC.  |
|               | Skip to the previous audio track in USB / Bluetooth / PLAY-Fi mode.  |
|               | Skip to the next audio track in USB / Bluetooth / PLAY-Fi mode.  |
|               | Play/pause audio track in USB / Bluetooth / PLAY-Fi mode.  |
|               | Press and hold for 8 seconds in stand-by mode to restore the factory settings.   |
|               | Press and hold to activate the pairing function in the Bluetooth mode or disconnect the existing paired Bluetooth device.                                    |
|               | Reduce volume level.   |
|               | Increase volume level.   |
| <b>treble</b> | Adjusts the treble level.  |
| <b>bass</b>   | Adjusts the bass level.  |

### First time use

The unit has a pre-installed lithium 2 x CR2032 battery. Remove the protective tab to activate the remote control battery.

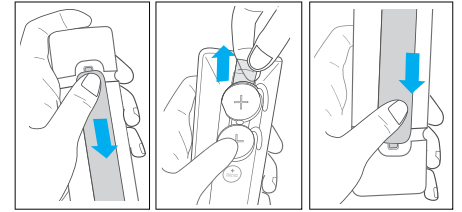

1. Press and slide the back cover to open the battery compartment of the remote control.
2. Remove the protective tab.
3. Push the battery cover back into place.

### Replacing the remote control batteries

The remote control requires 2 pcs of CR2032, 3V Lithium battery. Press and slide the back cover to open the battery compartment of the remote control.

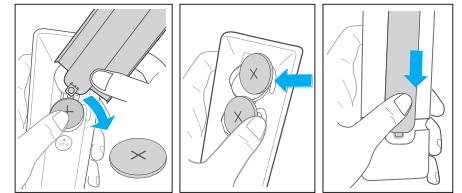

1. Use a tool (such as the battery compartment cover) to pry up the groove between the two batteries to remove the old batteries.
2. Insert the new batteries from the side and push them firmly into the original battery position. Make sure the (+) side of the battery is facing up.
3. Push the battery cover back into place

### 3 Main unit Components

#### 3.1 Main unit front panel

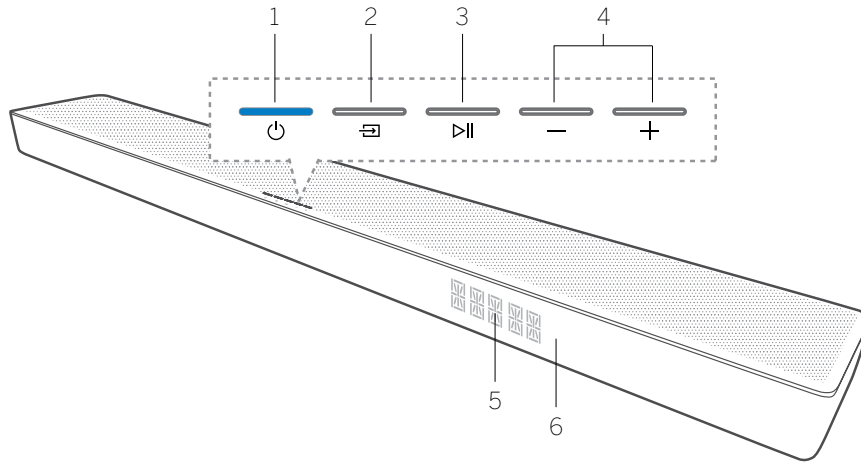

1. **⏻** (Standby) button/indicator - Switches the soundbar on or switches to standby mode.
2. **↔** (Source) button - Press to change input source. Press and hold in standby mode to show the software version on the display.
3. **⏮** (Play/Pause) button - Play/pause audio track in USB / Bluetooth / PLAY-Fi mode. Press and hold for 8 seconds in standby mode to restore the factory settings. Press and hold to activate the pairing function in Bluetooth mode or disconnect the existing paired Bluetooth device.
4. **-/+** (Volume) button - Reduces/increases the volume level. Press both buttons simultaneously to mute / unmute the soundbar.
5. Front panel display
6. Remote control sensor - Point the remote control at the remote control sensor to operate the system.

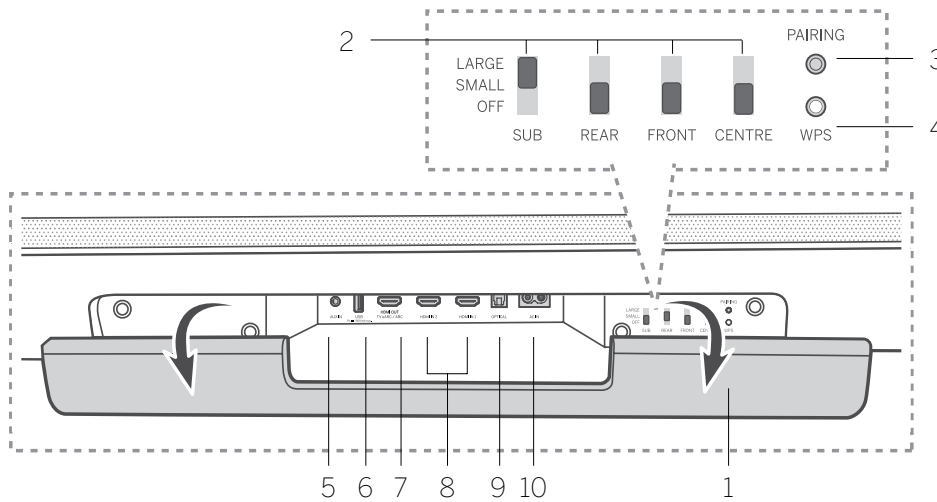

#### 3.2 Main unit rear panel

1. Rear flap - You will need to remove the rear flap of your Sound Bar before using WDAL 2.0 control keys.
2. WDAL 2.0 control keys - Use these switches to connect additional external wireless speakers via the WDAL2.0 as SUB / REAR / FRONT / CENTRE channel. Set the switch to SMALL for small speakers, LARGE for large speakers. To disconnect the speaker for a specific channel, set the switch to OFF.
3. PAIRING button - for WDAL 2.0 pairing
4. WPS (Wi-Fi Protected Setup) button/indicator - Triggers Wi-Fi setup for Play-Fi. Press and hold the button for 3 seconds to activate the WPS mode. Press and hold the button for 8 seconds to activate the AP mode.
5. AUX IN - connect to the audio source via 3.5mm audio cable.
6. USB - connect a USB storage device.
7. HDMI OUT (TV eARC/ARC) - connect to the HDMI jack on a TV.
8. HDMI IN1 / HDMI IN 2 - connect to the HDMI output of an external devices (e.g. game consoles, DVD and Blu-ray players).
9. OPTICAL - connect to the digital (optical) output of an external device.
10. AC IN - connect to the power supply.

| LED indicator state | Status                           |
|---------------------|----------------------------------|
| LED slowly pulsing  | Wi-Fi Access Point (AP) mode     |
| LED flashes twice   | Wi-Fi Protected Setup (WPS) mode |
| LED is on           | Connected / Pairing successful   |

## 4 Subwoofer components

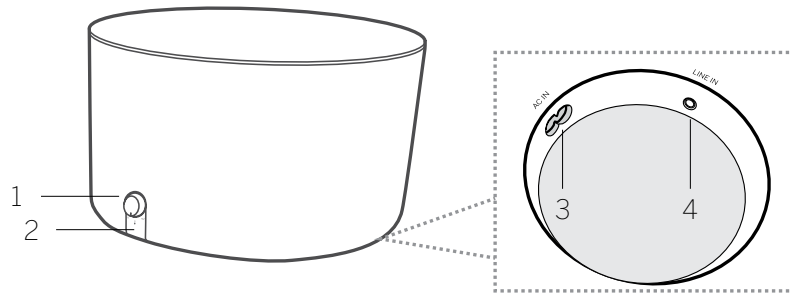

1. Volume knob  
Rotate to adjust the bass level.  
Press and hold to enter the pairing mode.
2. Subwoofer LED indicator

| LED indicator state | Status                         |
|---------------------|--------------------------------|
| LED flashes quickly | Subwoofer is in pairing mode   |
| LED is on           | Connected / Pairing successful |
| LED flashes slowly  | Connection / Pairing failed    |

3. AC IN socket – connect to the power supply.
4. LINE IN socket – for connecting to an external audio device via 3.5mm audio cable.

## 5 Placement

Place the soundbar and subwoofer on a stable even surface.

Place the subwoofer at least 1 meter (3 feet) away from your soundbar, and 10 centimeters (4 inches) away from the wall. We recommend the front area of the room in a way that the basses can freely flow to the sides.

Place the soundbar on a table underneath the TV.

Below is an example of the correct placement.

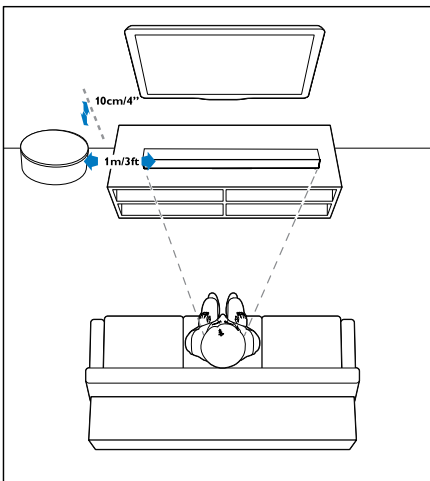

## 6 Connecting the soundbar

Before you make or change any connections, make sure that all devices are disconnected from the power outlet.

### 6.1 Dolby Atmos®

Dolby Atmos® gives you immersive listening experience by delivering sound in three dimensional space, and all the richness, clarity, and power of Dolby sound.

For more information, please visit [dolby.com/technologies/dolby-atmos](https://dolby.com/technologies/dolby-atmos)

#### For using Dolby Atmos®

Dolby Atmos® is available only in HDMI mode.

For the details of the connection, please refer to “Connecting with HDMI” chapter.

1. To use Dolby Atmos® in HDMI 1 / HDMI 2 / HDMI ARC mode, your TV has to support Dolby Atmos®.
2. Make sure that “No Encoding” is selected for bitstream in the digital audio output of the connected external device (e.g. Blu-ray, TV etc.).
3. While entering Dolby Atmos / Dolby Digital / PCM format, the Soundbar will show DOLBY ATMOS / DOLBY AUDIO / PCM AUDIO / DOLBY SURROUND.

#### Note

The full Dolby Atmos® experience is only available when the Soundbar is connected to the source via a High Speed HDMI cable.

Dolby formats appear on the front panel display only when the display function is turned on. Press and hold to turn on / off the display function.

The Soundbar will still function when connected via other methods (such as a Digital Optical cable) but these are unable to support all of the Dolby features. Given this, our recommendation is to connect via HDMI, in order to ensure full Dolby support.

### 6.2 Connecting with HDMI

Some 4K HDR TVs require the HDMI input or picture settings to be set for HDR content reception. For further setup details on HDR display, please refer to the operating instructions of your TV.

#### Option 1 - eARC/ARC (Audio Return Channel)

Your Soundbar supports HDMI with Audio Return Channel (eARC/ARC). If your TV is HDMI ARC compliant, you can hear the TV audio through your Soundbar by using a single HDMI cable.

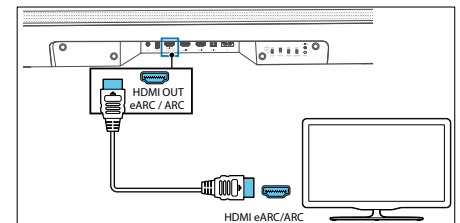

1. On your TV, turn on HDMI-CEC operations.
2. Using a High Speed HDMI cable (included), connect the HDMI OUT (TV eARC/ARC) connector on your Soundbar to the HDMI ARC connector on the TV. The HDMI ARC connector on the TV might be labeled differently. For details, see the TV user manual.
3. “ARC” appears on the display of the soundbar and the soundbar plays the TV sound. When the TV sound is not output, press the (Source) button repeatedly until you see “ARC” on the display and TV sound is played.

When HDMI ARC connection is properly set up, you can enjoy these features:

- The soundbar turns on automatically when you turn on the TV.
- The soundbar turns off automatically when you turn off the TV.
- You can mute/unmute or adjust the volume of the soundbar using the TV remote control.

**Note**

- Your TV must support the HDMI-CEC and ARC function. HDMI-CEC and ARC must be set to On.
- The setting method of HDMI-CEC and ARC may differ depending on the TV. For details about ARC function, please refer to your TV operating instructions.
- Only cables compatible with HDMI version 1.4 or higher can support the ARC function.

**Option 2 - Standard HDMI**

If your TV is not HDMI ARC-compliant, connect your Soundbar to the TV through a standard HDMI connection.

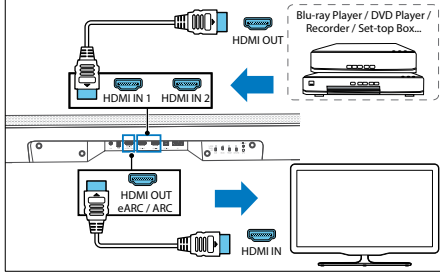

nection.

- Use an HDMI cable to connect the Soundbar's HDMI IN (1 or 2) connector to your external devices (e.g. game consoles, DVD players and blu-ray).
- Use an HDMI cable to connect the Soundbar's HDMI OUT (TV eARC/ARC) connector to the TV's HDMI IN connector.

**Note**

This connection option allows only playback of video/audio from external devices connected directly to the HDMI 1 or 2 inputs on the soundbar. If your TV does not have an HDMI ARC connector and you wish to play sound from TV on the soundbar, you will need to use alternative connection (e.g. Optical or Analogue).

6.3 Connecting with an optical cable

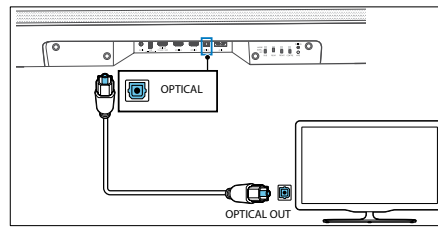

Using an optical cable (not included), connect the OPTICAL connector on your soundbar to the OPTICAL OUT connector on the TV or other device.

- The digital optical connector might be labeled SPDIF or SPDIF OUT.

6.4 Connecting with an analogue audio cable

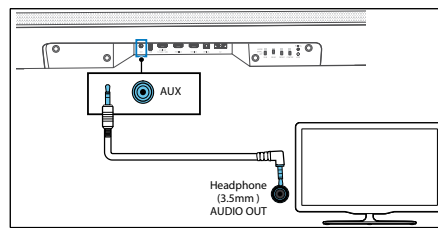

**Option 1**

Use a 3.5mm to 3.5mm audio cable (not included) to connect the TV's or external audio device headphone socket to the AUX IN socket on the unit.

**Option 2**

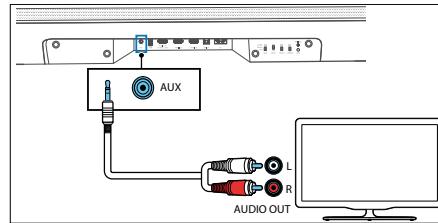

Use an RCA to 3.5mm audio cable (not included) to connect the TV's audio output sockets to the AUX IN socket on the unit.

6.5 Connecting the power

**Note**

- Before connecting the AC power cord, ensure you have completed all other connections.
- Risk of product damage! Ensure that the power supply voltage corresponds to the voltage printed on the underside of the unit.

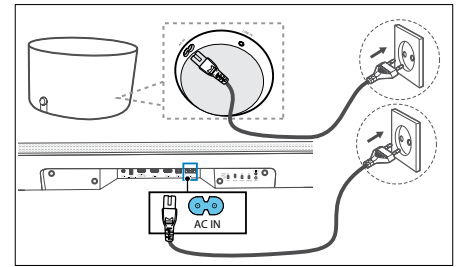

- Connect the mains cable to the AC IN Socket of the soundbar and then into a mains socket.
- Connect the mains cable to the AC IN Socket of the subwoofer. Secure the cable to the cable management compartment on the bottom side of the subwoofer. Finally, plug the power cable to the mains socket.

6.6 Connecting the subwoofer

**Automatic Pairing**

The subwoofer provided is a WDAL 2.0 device. This means that for the subwoofer to work, the WDAL 2.0 switch labelled SUB must be set to SMALL or LARGE. Remove rear flap from soundbar and check the position of the SUB switch. If it is in OFF position, please change its position to SMALL or LARGE.

Plug the soundbar and the subwoofer into the mains sockets and then press on the unit or remote control to switch the unit to ON mode. The subwoofer and soundbar will automatically pair.

- Determine the status based on the wireless subwoofer indicator.

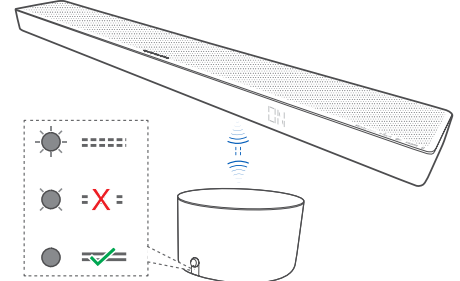

| LED indicator state | Status                         |
|---------------------|--------------------------------|
| LED flashes quickly | Subwoofer is in pairing mode   |
| LED is on           | Connected / Pairing successful |
| LED flashes slowly  | Connection / Pairing failed    |

**Note**

Do not press volume knob on the rear of the subwoofer, except for manual pairing.

## Manual Pairing

If no audio from the wireless subwoofer can be heard, pair the subwoofer manually.

1. Unplug both units from the mains socket, then plug them in again after 3 minutes.

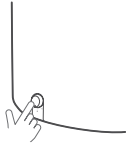

2. Press and hold the Volume knob on the rear of the subwoofer for 5 seconds.

- The pairing indicator on the subwoofer will flash quickly.

3. Press and hold  for 5 seconds on the unit or remote control to switch the unit to ECO STANDBY mode.

4. Then press  on the unit or remote control to switch the unit ON.

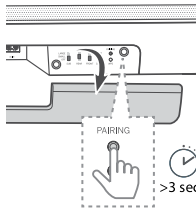

5. Remove the rear flap of the soundbar, then press the PAIRING button for 5 seconds.

6. The pairing indicator on the subwoofer will light up after success.

- If the pairing indicator still flashes, please repeat the above steps.

### Note

- The subwoofer should be within 6 m of the soundbar in an open area (the closer the better).
- Remove all objects between the subwoofer and the soundbar.
- If the wireless connection fails again, check the area for conflict or strong interference (e. g. interference from an electronic device). Eliminate these conflicts or strong interferences and repeat the above procedure.

## 6.7 Connecting to Wi-Fi

### WPS mode

If your router has Wi-Fi Protected Setup (WPS), you can set up the connection without entering a password.

1. Press and hold the WPS button for 4 seconds. You will hear a tone and the Wi-Fi indicator will flash twice continuously.
2. Press the WPS button on your router. The button is usually marked with the WPS logo.

### Note

- WPS is not a standard feature of all routers. If your router does not have WPS, follow standard Wi-Fi setup.
- Press the WPS button once if you want to exit the WPS mode or it will automatically exit after 2 minutes.

## Airplay setup

Use AirPlay to set up the Wi-Fi connection of iOS device (iOS7 or later) and soundbar.

1. Press and hold the **WPS** button located at the rear side of soundbar for 8 seconds to trigger the Wi-Fi connection until the speaker makes a second tone, and then release the button.
2. Wait until the Wi-Fi light indicator turns from a fast blink to a slow pulse. A slow pulse indicates that the speaker is entering the Wi-Fi setup mode.
3. On your iOS device go to **Settings > Wi-Fi > select network [Play-Fi device (xxxxxx)]**
4. Soundbar will be automatically recognized as Airplay device. Tap on [Set up new AirPlay speaker].
5. Tap on [Show Other Networks...] and select your home network to which you want soundbar to connect.
6. After a successful Wi-Fi connection, the Wi-Fi light indicator stops pulsing and stays on. After setting up this product on your Wi-Fi network, you can control it from any smartphone or tablet on the same network.

## Google Home setup

1. Download the Google Home app on your mobile device.
2. iPhone/iPad only: Turn on your mobile device's Bluetooth.
3. Press and hold the WPS button located at the rear side of soundbar for 8 seconds to trigger the Wi-Fi connection until the speaker makes a second tone, and then release the button.
4. Wait until the Wi-Fi light indicator turns from a fast blink to a slow pulse. A slow pulse indicates that the speaker is entering the Wi-Fi setup mode.
5. Open the Google Home app.
6. Follow the steps to set up your device.

If you can't find the steps to set up your soundbar:

- At the top left of the Google Home app home screen, tap **Add + > Set up device > New device**.
- Follow the setup steps.

## 7 Multi-room audio

This soundbar can be used as part of multi-room speaker setup. This means that the same music can be played from your soundbar and other compatible speakers simultaneously throughout your home.

To use this feature, make sure the soundbar and your smartphone / tablet are on the same network. You can use Google Home, Airplay 2 or DTS Play-Fi app to control compatible multi-room speakers. You can then play the music on multiple speakers at the same time, assign speakers to different groups, control the volume individually, or use master volume to change the volume on all speakers at the same time.

## 8 Chromecast built-in

This soundbar supports Chromecast built-in feature that allows you to cast music from Chromecast compatible apps to your soundbar. To use this feature, make sure the soundbar and your smartphone / tablet are on the same network. Start playing music on a Chromecast-enabled app and cast it to your soundbar simply by tapping the  (cast) button and selecting the soundbar from the list.

## 9 Basic Operation

### 9.1 Turn ON and OFF

When you first connect the unit to the mains socket, the unit will be in STANDBY mode. The STANDBY indicator will light up white.

#### Auto Standby

The unit will automatically switch to standby mode after about 15 minutes if the TV or the external device is disconnected (or USB, Bluetooth, Play-Fi function playback is paused) or turned off.

#### Automatic Wake up

If the unit is connected to the TV or external device with an HDMI cable, the unit turns on automatically when the TV or external device is turned on.



#### Note

- For automatic wake up to work, the TV or external device must support HDMI CEC function and must be activated. Read the operating instructions of your TV/external device.



### 9.2 Multiroom mode

By pressing  (Standby) on the soundbar or remote control while soundbar is on, it will enter default standby mode. In this standby mode all network functions will be turned off.

It is possible to activate the multiroom mode, where Wi-Fi is always on and Play-Fi and AirPlay2 are also available. This mode is recommended if you want to use the soundbar as a Play-Fi device that can be woken up remotely at any time.

In standby mode, press  (Night) ->  (Surround) ->  (Night) on the remote control to switch on the multiroom mode.



From now on, each time you turn off the soundbar, it will enter the multiroom mode. Please note that multiroom mode has higher power consumption than standard standby.

To reactivate standard standby mode again, press  (Night) ->  (Surround) ->  (Night) on the remote control.

### 9.3 Input mode

Press the  (Source) button repeatedly on the unit or on the remote control to select BT (Bluetooth), HDMI 1, HDMI 2, ARC, OPT (Optical), AUX, USB mode. The display shows the selected mode.

### 9.4 Volume control

Press +/- (Volume) to increase or decrease a volume level. To mute the sound, press  (Mute). To restore the sound, press  (Mute) again or press +/- (Volume).

## 9.5 Equalizer effect

Press the  (Equalizer) button on the remote control to select the desired pre-set equaliser effect: OFF, SPEECH, CLASSICAL, POP, CUSTOM MUSIC, CUSTOM FILM.

## 9.6 Bass/Treble Level

Press the bass +/- buttons on the remote control to adjust bass level (BAS -12 ~ BAS +12).

Press the treble +/- buttons on the remote control to adjust treble level (TRB -12 ~ TRB +12).

## 9.7 Surround Sound Mode

Experience immersive audio in surround mode.

Press the  (Surround) button on the remote control to change the surround mode.

## 9.8 Night Mode

Press the  (Night) button on the remote control to turn on/off night mode. This function ensures that there is less range between quiet and loud sounds in movies. Recommended for late night listening.

## 9.9 Display Brightness

If you do not press any button for 10 seconds, the display will turn off automatically. Pressing any button restores the brightest level.

## 9.10 Factory Reset

Resets the device to the default settings. In standby mode, press and hold the  button for 8 seconds. "RESET" appears on the display and the device returns to the original settings.

## 9.11 WDAL 2.0 control

Remove the rear flap of your soundbar before using the WDAL 2.0 control keys.

Use these switches to connect additional external wireless speakers via the WDAL2.0 as SUB / REAR / FRONT / CENTRE channel. Set the switch to SMALL for small speakers, LARGE for large speakers. To disconnect the speaker for a specific channel, set the switch to OFF.

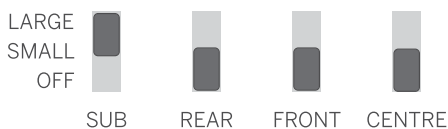

### Connecting the subwoofer

The subwoofer provided is a WDAL 2.0 device. This means that for the subwoofer to work, the WDAL 2.0 switch labelled SUB must be set to SMALL or LARGE.

### Connecting another WDAL 2.0 device

You can wirelessly connect up to 6 additional speakers that support WDAL 2.0 to the soundbar. To connect a WDAL 2.0 compatible speaker to the soundbar, you must:

1. Press the PAIRING button on the soundbar. To access the PAIRING button, you must remove the rear flap on the soundbar.
2. Press the PAIRING button on the WDAL 2.0 speaker.



3. Set the speaker role on the speaker itself. Options: Front left, Front right, Centre, Rear left, Rear right.
4. Depending on the type of speaker, set the WDAL 2.0 switch corresponding to the selected speaker role to SMALL or LARGE.

For details on setting the external speaker to pairing mode, changing its role, and whether to select SMALL or LARGE on the soundbar switch, please refer to the user manual of the speaker.

Note: If you switch the WDAL 2.0 switch on the soundbar from OFF to another position, the soundbar speakers of that channel will be turned off. So if you connect the Front External Speakers via WDAL 2.0, the speakers on the front channels of the soundbar will be turned off.

### Volume offset

You can adjust the offset volume for external speakers connected via WDAL 2.0. This is useful if the character of your room does not allow the speakers to be evenly distributed and some speakers are much closer to the listener than others. You can adjust the overall volume of each speaker individually:

1. Press and hold  (Surround) button on the remote control. FL appears on the soundbar display.
2. Use  /  buttons to select a channel.
3. Use + / - button to change the volume offset of the selected channel.

Display abbreviations explained:

- FL – front left speaker
- FR – front right speaker
- SL – rear left speaker
- SR – rear right speaker
- SUB – subwoofer
- CEN – centre speaker

## 10 AUX / OPTICAL / COAXIAL / HDMI Operation

Make sure the unit is connected to a TV or audio device.

1. Press  (Source) button on the unit or remote control repeatedly to select HDMI 1, HDMI 2, ARC, OPT, AUX mode.
2. Control your TV/audio device directly for playback functions.
3. Press +/- button on the unit or remote control to adjust the volume to desired level.

### Note

- If the soundbar is in HDMI 1 / HDMI 2 / ARC / OPT (Optical) mode and there is no sound output from it, you may need to activate PCM or Dolby Digital signal output on the source device (e.g. TV, DVD or Blu-ray player).
- The unit may not be able to decode all digital audio formats from the input source. In this case, the unit will be muted. This is not a defect. Make sure the audio setting of the input source connected via HDMI 1 / HDMI 2 / ARC / OPT (optical) input is set to PCM or Dolby Digital. For details on audio settings, refer to the user manual of the input source device.
- In HDMI mode, when DOLBY ATMOS audio format playback starts, "DOLBY ATMOS" appears on the audio panel display.
- When DOLBY DIGITAL audio playback starts, if surround sound is turned on, the soundbar display will display "DOLBY SURROUND". If surround sound is turned off, it will display "DOLBY AUDIO".
- When PCM audio format playback starts, "PCM AUDIO" appears on the soundbar display.
- When entering non-PCM or DOLBY DIGITAL audio formats, if there is no sound output from the unit, "ERROR" appears on the display.



## 11 Bluetooth Operation

Connect the soundbar to a Bluetooth device (such as an iPad, iPhone, iPod touch, Android phone, or laptop) via Bluetooth, and then you can listen to audio files stored on the device through the soundbar.

1. Press the  (Source) button on the unit or remote control repeatedly to switch the soundbar to BT (Bluetooth) mode.



NO BT is displayed on the display panel.

2. Turn on Bluetooth on the Bluetooth device, search for and select "Klang bar5 mr" to connect. For information on enabling Bluetooth, see the user guide of the Bluetooth device.
3. Wait until you hear the voice prompt from the soundbar.

If the successfully connected, BT will appear on the display panel.

Select and play audio files or music on your Bluetooth device.

If a call is made during playback, the music pauses. When the call is completed, playback resumes.

If your Bluetooth device supports AVRCP profile, you can press  /  on the remote control to skip a track or press  to pause/resume playback.

4. To exit Bluetooth, select another source.

When you switch back to Bluetooth mode, the Bluetooth connection is re-established.

To connect the soundbar to another Bluetooth device, press and hold the  (Source) button on the remote control to disconnect the currently connected Bluetooth device.

### Note





- The minimum requirements for a Bluetooth device are: Bluetooth profile A2DP, AVRCP and Bluetooth version 4.2 + EDR
- The maximum operating range between the soundbar and a Bluetooth device is approximately 10 meters.
- Compatibility with all Bluetooth devices is not guaranteed.
- The music streaming may be interrupted by obstacles between the device and soundbar, such as wall, a metal case covering the device, or other devices in the vicinity that operate on the same frequency.

## 12 USB Operation

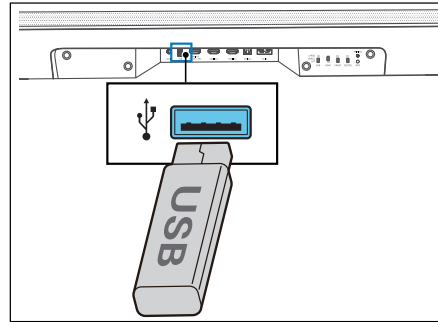
Enjoy audio on a USB storage device, such as an MP3 player or USB flash memory, etc.

1. Insert the USB device.



2. Press  (Source) on the unit or remote control repeatedly to select the USB mode.
3. During playback, press  to start / pause / resume playback. Press  /  to skip to the previous or next track.

### Note

This product may not be compatible with certain types of USB storage devices.

- If you use a USB extension cable, USB hub or USB multifunctional card reader, the USB storage device may not be recognized.
- Do not remove the USB storage device while reading files.
- The unit can support USB devices with up to 32 GB of memory.
- This unit can play MP3.

## 13 Spotify

Use your phone, tablet or computer as a remote control for Spotify. Go to [spotify.com/connect](https://spotify.com/connect) to learn how.

The Spotify Software is subject to third party licenses found here:

[www.spotify.com/connect/third-party-licenses](https://www.spotify.com/connect/third-party-licenses)

## 14 Software update

### To upgrade soundbar firmware:

1. Download the latest software from the website.
2. Extract the file to the USB root folder.
3. Connect USB to the soundbar while in power-on mode.
4. If the soundbar recognizes a new update file, NEWSW will appear on the display.
5. The installation will then start.
6. When the installation of the new software is completed, the soundbar restarts and the new software version appears on the display.

### To upgrade the multi-room function of your soundbar:

1. Download and install the DTS Play-Fi app on your mobile device.
2. Connect the soundbar to the app.
3. If new Play-Fi software is available, the application notifies you.
4. Follow the instructions in the application to run the multi-room feature update.

Warning: It may take a few minutes for the software to update. Do not unplug your speaker, turn off the device, or disconnect the USB stick or network during the update. These actions can potentially destroy your soundbar.

## Troubleshooting

In the event of a device failure, we recommend that you check the list below before calling the helpline.

| Problem  | Possible cause  | Remedy/notes   |
|--|---|--|
| <b>The system does not respond to button press</b>                           | A software error may have caused the device to stop receiving commands from the buttons, and the device must be restarted by unplugging it.   | Unplug the unit from the power supply for a few minutes, then plug it in again.  |
| <b>No sound from the soundbar.</b>   | <ul style="list-style-type: none"> <li>a. Incorrect source input is selected</li> <li>b. The soundbar is muted</li> <li>c. A software error may have caused this problem.</li> <li>d. The soundbar cannot decode the input audio signal</li> <li>e. Some or all of the WDAL2.0 switches are in the incorrect position.</li> </ul> | <ul style="list-style-type: none"> <li>a. On the remote control, select the correct audio input.</li> <li>b. Press the MUTE button</li> <li>c. Reset the unit to factory settings (see chapter "Basic Operation")</li> <li>d. Try to change Digital output settings on source device to PCM.</li> <li>e. If you do not have any external speakers connected, make sure all the switches on the rear are set to OFF and the SUB switch is set to SMALL or LARGE.</li> </ul> |
| <b>No sound from the wireless subwoofer.</b>                                 | <ul style="list-style-type: none"> <li>a. Automatic pairing failed</li> <li>b. The volume is too low</li> <li>c. The subwoofer switch on the back of the soundbar is set to OFF.</li> </ul>   | <ul style="list-style-type: none"> <li>a. Pair the subwoofer manually</li> <li>b. Increase the volume. Press the + button on the soundbar or on the remote control.</li> <li>c. On the back of the soundbar, change the position of the SUB switch to SMALL or LARGE.</li> </ul>   |
| <b>The subwoofer is idle or the subwoofer indicator does not light.</b>      | A software error may have caused this problem.  | Unplug the power cord and plug it in again after 3 minutes, to reset the subwoofer.  |
| <b>Distorted sound or echo.</b>  | The TV speakers may cause echo if they are not synchronized with the sound of the soundbar.   | If you play TV audio through this product, make sure the TV is muted.  |
| <b>A Bluetooth device cannot connect to the soundbar.</b>                    | <ul style="list-style-type: none"> <li>a. The device does not support compatible profiles required for the soundbar.</li> <li>b. You have not enabled the Bluetooth function of the device.</li> <li>c. The Soundbar is already connected to another Bluetooth device.</li> </ul>   | <ul style="list-style-type: none"> <li>a. Only devices with Bluetooth profile A2DP, AVRCP are compatible.</li> <li>b. For information on enabling this function, see the device user guide.</li> <li>c. Disconnect the connected device, then try again.</li> </ul>  |
| <b>The audio playback quality of the connected Bluetooth device is poor.</b> | Bluetooth reception is poor.  | Move the device closer to the soundbar or remove obstacles between the device and the soundbar.  |
| <b>Wi-Fi connection cannot be established.</b>                               | <ul style="list-style-type: none"> <li>a. Wi-Fi network may be unavailable.</li> <li>b. Wi-Fi signal is very weak.</li> <li>c. You are entering an incorrect password.</li> </ul>   | <ul style="list-style-type: none"> <li>a. Check the availability of WLAN network on the router.</li> <li>b. Place the Wi-Fi router closer to the unit.</li> <li>c. Make sure that the password is correct.</li> </ul>  |
| <b>Cannot achieve outstanding Dolby Atmos® effects.</b>                      | For non-HDMI connections (such as USB, Bluetooth, OPTICAL or AUX), limited surround effects are generated.  | For information on how to get the best Dolby Atmos effects, see the "Dolby Atmos®" chapter.  |
| <b>Cannot discover the Play-Fi supported device from the app.</b>            | Device may be disconnected from Wi-Fi.  | Make sure the device is connected to the Wi-Fi.  |
| <b>Cannot play Play-Fi music.</b>  | <ul style="list-style-type: none"> <li>a. Service or content has been terminated.</li> <li>b. First setup of soundbar failed.</li> <li>c. You have used the soundbar previously as Stereo Pairs or Surround Sound in the Play-Fi app.</li> </ul>  | <ul style="list-style-type: none"> <li>a. Certain network services or content available through the device may not be accessible in case the service provider terminates its service.</li> <li>b. If the first setting is not successful, close the DTS Play-Fi Application. Restart the application.</li> <li>c. If the speaker is set as Stereo Pairs or Surround Sound, it must be disconnected in the app before being used separately.</li> </ul>                     |

## Technical data

| Loewe device type:                  | klang bar5 mr  |
|-------------------------------------|--|
| Part number:                        | 60601D10   |
| Power supply:                       | AC 100 V - 240 V ~ 50/60 Hz  |
| Audio output power:                 | 220W (RMS)   |
| Power consumption in standby mode:  | <0,5W  |
| Frequency response:                 | 60Hz - 20kHz   |
| WLAN supported Standards:           | IEEE 802.11a/b/g/n/ac  |
| WLAN power/frequency range:         | Maximum power <100 mW at 2400 - 2483,5 MHz<br>Maximum power <100 mW at 5150 - 5350 MHz<br>Maximum power <100 mW at 5470 - 5725 MHz<br>Maximum power <100 mW at 5725 - 5850 MHz |
| Bluetooth version                   | V4.2 + EDR   |
| Bluetooth power/frequency range:    | Maximum power <10 mW at 2402 - 2480 MHz  |
| Bluetooth protocols:                | A2DP, AVRCP  |
| USB playable files:                 | MP3  |
| Device dimensions (W x H x D):      | 1200 x 71 x 160 mm   |
| Device weight:                      | 6,5 kg   |
| Ambient temperature:                | 5° C - 35° C   |
| Relative humidity (non-condensing): | 20 - 80%   |
| Video passthrough:                  | 4K Video Pass-through, Dolby Vision, HDR10, HDR10+   |
| Supported Audio formats             | HDMI: DTS, DTS-HD, DTS:X, DTS Virtual:X™, Dolby Digital, Dolby Digital plus, Dolby True HD, Dolby Atmos®, LPCM 2ch/Mch, Dolby MAT<br>OPTICAL: DTS, Dolby Digital, LPCM 2ch     |

| Loewe device type:                  | klang sub5                  |
|-------------------------------------|-----------------------------|
| Part number:                        | 60603D10                    |
| Power supply:                       | AC 100 V - 240 V ~ 50/60 Hz |
| Audio output power:                 | 180W (RMS)                  |
| Power consumption in standby mode:  | <0,5W                       |
| Frequency response:                 | 35Hz - 150Hz                |
| Device dimensions (W x H x D):      | 380 x 214 x 380 mm          |
| Device weight:                      | 8,8 kg                      |
| Ambient temperature:                | 5° C - 35° C                |
| Relative humidity (non-condensing): | 20 - 80%                    |

## Disposal

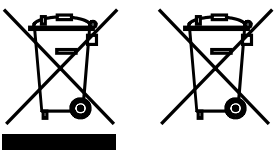

Disposal of used electrical and electronic equipment and batteries.

The crossed-out wheeled bin symbol on the product or its packaging indicates that this product must not be treated as normal household waste, but must be returned to a collection point for the recycling of electrical and electronic equipment and batteries. By helping to properly dispose of this product, you are protecting the environment and the health of your fellow human beings. Improper or incorrect disposal endangers the environment and health. For more information about the recycling of this product, please contact your local authority or your municipal waste disposal service. Attention: The "Pb" sign under the battery symbol indicates that this battery contains lead.

## Hartelijk dank

dat u hebt gekozen voor een Loewe-product. We zijn blij dat u klant bent bij ons. Bij Loewe combineren we de hoogste normen op het gebied van technologie, design en gebruiksvriendelijkheid. Dit geldt ook voor tv's, video- en audio-apparatuur en accessoires. Noch de technologie, noch het ontwerp bereikt een doel op zich, maar de combinatie ervan dient de best mogelijke audio- en visuele ervaring voor onze klanten mogelijk te maken.

Bij onze ontwerpen hebben we ons niet laten leiden door kortstondige, modieuze trends. U hebt immers een hoogwaardige apparatuur aangeschaft, waarvan u morgen en de daaropvolgende dagen wilt genieten.



## Inhoudsopgave

|  |    |
|--|----|
| Leveringsomvang .....                                      | 25 |
| Documentatie .....   | 25 |
| Positie van het typeplaatje .....                          | 25 |
| Belangrijke veiligheidsinstructies .....                   | 26 |
| Afstandsbediening .....                                    | 28 |
| Componenten van het hoofdapparaat .....                    | 29 |
| Componenten van de subwoofer .....                         | 30 |
| Plaatsing .....  | 30 |
| De soundbar aansluiten .....                               | 30 |
| Multi-room audio .....                                     | 32 |
| Ingebouwde Chromecast .....                                | 32 |
| Basisbediening .....                                       | 32 |
| Bediening in de AUX-/OPTICAL-<br>/COAXIAL-/HDMI-modi ..... | 33 |
| Bluetooth-bediening .....                                  | 33 |
| USB-bediening .....  | 34 |
| Spotify .....  | 34 |
| Software-update .....                                      | 34 |
| Probleemoplossing .....                                    | 35 |
| Technische gegevens .....                                  | 36 |
| Verwijdering .....   | 36 |

## Leveringsomvang

Pak het apparaat voorzichtig uit en verzeker u ervan dat alle accessoires aanwezig zijn:

- Soundbar
- Draadloze subwoofer
- 2× netkabel
- HDMI-kabel
- Afstandsbediening (incl. 2 × CR2032-batterijen)
- Snelstartgids

## Documentatie

Dit deel van de gebruikershandleiding bevat essentiële basisinformatie. Een gedetailleerde gebruikershandleiding met een beschrijving van de functies en onderdelen van uw nieuwe Loewe-product is in digitaal formaat te downloaden van de Loewe-website.

Scan de QR-code op de voorkant of bezoek onze website op:

<https://www.loewe.tv/int/support>

In deze sectie vindt u ook de FAQ's - de veelgestelde vragen.

Officieel webforum:

[www.loewe-friends.de](http://www.loewe-friends.de)

Het Customer Care Center is telefonisch bereikbaar onder het volgende nummer:

**09261 99-500** (ma. t/m vr.: tussen 9.00 - 17.00 uur)

## Positie van het typeplaatje

Labels met het modelnummer en de bedrijfsspanning zijn te vinden op de onderkant van het product.

# 1 Belangrijke veiligheidsinstructies

Let op: Lees deze pagina zorgvuldig door om een veilige werking van het apparaat te garanderen.

Volg alle veiligheids- en bedieningsinstructies op bij het gebruik van dit product.

U dient de veiligheids- en gebruikershandleiding te bewaren voor toekomstig gebruik.

Volg alle waarschuwingen die op het product staan en die in de gebruikershandleiding worden vermeld strikt op.

## Uitleg van de symbolen



Dubbel geïsoleerde (Klasse II) apparatuur. Dit elektrische apparaat is zodanig ontworpen dat er geen veilige aansluiting met elektrische aarding (aarde) nodig is.



Dit symbool duidt op risico's veroorzaakt door hoge spanningen.



Dit symbool waarschuwt de gebruiker voor andere, specifiekere risico's.



Dit symbool geeft de gevaren aan die het ontstaan van brand veroorzaakt.

## 1.1 Installatie

### 1.1.1 Plaatsing

Plaats het apparaat op een stabiele, vlakke ondergrond.

Plaats dit apparaat niet in de buurt van sterke magnetische velden.

### 1.1.2 Kabels

Plaats de luidspreker en de voedingskabels zodanig dat deze niet beschadigd kunnen worden. De netkabel mag niet geknikt worden of over scherpe randen worden gelegd. Niemand mag op de kabel gaan staan en deze mag niet aan chemicaliën blootgesteld worden. Dit laatste geldt ook voor het systeem als geheel. Een netkabel met beschadigde isolatie kan elektrische schokken veroorzaken en vormt een brandrisico. Daarom moet deze vervangen worden alvorens u het apparaat weer gebruikt.

### 1.1.3 Gebruik dit apparaat niet in de buurt van water



Het apparaat mag nooit blootgesteld worden aan waterdruppels of waterspatters, zoals die voor kunnen komen in de buurt van een badkuip, wastafel, aanrecht, wasmachine, natte kelder of zwembad. Plaats nooit met vloeistoffen gevulde houders, zoals bloemenvazen, op het apparaat.

### 1.1.4 Ventilatie



Gleuven en openingen in de behuizing zijn bedoeld om het apparaat te ventileren om een betrouwbare werking van het apparaat te garanderen en om het apparaat te beschermen tegen oververhitting. Blokkeer deze ventilatieopeningen niet. Installeer het apparaat volgens de instructies van de fabrikant. Blokkeer nooit de ventilatieopeningen door het apparaat op een bed, bank, vloerkleed of soortgelijke zachte ondergrond te plaatsen. Installeer dit apparaat niet in een boekenkast of inbouwkast, tenzij er voldoende ventilatie is.

### 1.1.5 Warmte



Installeer het apparaat niet in de buurt van hete oppervlakken, zoals radiatoren, ventilatorkachels, kachels of andere apparaten (inclusief versterkers) die warm kunnen worden. Plaats nooit voorwerpen met open vuur, zoals kaarsen of lantaarns, op of in de buurt van het apparaat. De geïnstalleerde batterijen mogen niet blootgesteld worden aan overmatige hitte, zoals direct zonlicht, vuur en dergelijke.

### 1.1.6 Accessoires

Gebruik uitsluitend de door de fabrikant gespecificeerde accessoires.

### 1.1.7 Netwerkverbinding

Zorg ervoor dat de firewall-functie is geactiveerd op uw netwerktoegangspunt (router). Raadpleeg de handleiding van uw router.

## 1.2 Gebruik

### 1.2.1 Beoogd gebruik

Dit apparaat is uitsluitend bedoeld voor de ontvangst en weergave van geluidssignalen.

### 1.2.2 Afstandsbediening

Als u de afstandsbedieningssensor aan direct zonlicht of hoogfrequent fluorescerend licht blootstelt, dan kan dat een storing veroorzaken. In dergelijke gevallen moet u het systeem naar een andere locatie verplaatsen om dergelijke storingen te voorkomen.

De meegeleverde batterijen zijn bedoeld om de werking te testen en kunnen een beperkte levensduur hebben. Als het bereik van de afstandsbediening afneemt, vervang dan de oude batterijen door nieuwe.

### 1.2.3 Overbelasting



Overbelast nooit stopcontacten, verlengsnoeren of stekkerdozen, anders bestaat er gevaar voor brand of een elektrische schok.

### 1.2.4 Onweer



Koppel het apparaat los van het stroomnet tijdens onweersbuien en als het apparaat gedurende lange tijd niet wordt gebruikt.

### 1.2.5 Binnendringen van vreemde stoffen en vloeistoffen



Zorg ervoor dat er via de ventilatieopeningen geen vreemde stoffen of vloeistof in dit apparaat terechtkomen. Deze vreemde stoffen of vloeistoffen kunnen in contact komen met hoogspanningscomponenten of kortsluiting veroorzaken. Dit kan leiden tot brand of een elektrische schok. Mors nooit vloeistoffen van welke aard ook op dit apparaat.

### 1.2.6 Risico's in verband met hoog volume



Het apparaat is niet ontworpen voor het luisteren met een koptelefoon. Om mogelijke gehoorschade te voorkomen, moet u niet te lang naar muziek of andere audio op hoog volume luisteren.

### 1.2.7 Loskoppeling van de stroomvoorziening

Met de aan/uit-knop schakelt u de stroomtoevoer in geen enkele positie volledig uit. Om het apparaat los te koppelen van het stroomnet, haalt u de stekker uit het stopcontact.

Deze netstekker moet gemakkelijk bereikbaar zijn, zodat u het apparaat te allen tijde van het stroomnet kunt loskoppelen.

## 1.3 Onderhoud

### 1.3.1 Het apparaat onderhouden

Probeer nooit zelf onderhoud aan dit apparaat uit te voeren. Door het openen van het apparaat of door het verwijderen van afdekkingen kunnen spanningvoerende onderdelen bloot komen te liggen. Dit kan gevaarlijk zijn. Laat al het onderhoud uitvoeren door gekwalificeerd onderhoudspersoneel.

### 1.3.2 Maak het apparaat alleen schoon met een droge doek!

Trek de stekker van dit apparaat uit het stopcontact voordat u het apparaat reinigt. Gebruik nooit vloeibare reinigingsmiddelen of reinigingssprays. Gebruik voor de reiniging uitsluitend een vochtige doek.

## 1.4 Batterijen



### Voorzichtig! Slik de batterij niet in!

De bij dit product geleverde afstandsbediening bevat een knoopcelbatterij. Als de knoopcelbatterij wordt ingeslikt, dan kan deze binnen slechts 2 uur ernstige interne brandwonden veroorzaken en tot de dood leiden.

Houd nieuwe en gebruikte batterijen uit de buurt van kinderen.

Als het batterijcompartiment niet goed sluit, staak dan onmiddellijk het gebruik van het product en houd het uit de buurt van kinderen.

Als u denkt dat de batterijen zijn ingeslikt of in een deel van het lichaam terecht zijn gekomen, zoek dan onmiddellijk medische hulp.



### Voorzichtig!

Explosiegevaar als u de batterijen vervangt door batterijen van het verkeerde type.

Verhit of demonteer de batterijen niet. Gooi batterijen nooit in vuur of water.

Draag batterijen niet bij u en bewaar deze niet samen met andere metalen voorwerpen. De batterijen kunnen kortsluiting veroorzaken, gaan lekken of exploderen.

Laad nooit een batterij op, tenzij bevestigd is dat dit een oplaadbare batterij is.

Als u de afstandsbediening voor langere tijd (meer dan een maand) niet gebruikt, verwijder dan de batterij uit de afstandsbediening om te voorkomen dat deze gaat lekken.

Als de batterijen lekken, veeg dan de gelekte vloeistof in het batterijcompartiment weg en vervang de batterijen door nieuwe.

Gebruik geen andere batterijen dan batterijen van het gespecificeerde type.

### EU-verklaring van overeenstemming

Loewe Technology GmbH verklaart hierbij dat de radioapparatuur van het type Loewe klang bar5 mr voldoet aan de richtlijn 2014/53/EU. De volledige tekst van de EU-conformiteitsverklaring is beschikbaar op de volgende website: <https://www.loewe.tv/de/support>

Dit product kan in alle EU-lidstaten gebruikt worden.

Vanwege het frequentiebereik van 5 GHz van de ingebouwde WLAN-module is het gebruik in de volgende landen alleen toegestaan in gebouwen:

|    |    |    |    |    |    |    |    |    |    |    |
|----|----|----|----|----|----|----|----|----|----|----|
| AT | BE | BG | CZ | DK | EE | FR | DE | IS | IE | IT |
| EL | ES | CY | LV | LI | LT | LU | HU | MT | NL | NO |
| PL | PT | RO | SL | SK | TR | FI | SE | CH | UK | HR |

## 1.5 Reparaties

### 1.5.1 Schade die een reparatie vereist

Uitsluitend een gekwalificeerde klantenservice mag de onderhouds- en reparatiewerkzaamheden uitvoeren. Onderhoud/reparatie is noodzakelijk als het apparaat is beschadigd (bijv. de netadapter), als er vloeistof in het apparaat is gekomen, als er voorwerpen in het apparaat zijn gekomen, als het apparaat is blootgesteld aan regen of vocht, als het niet meer goed werkt of als het is gevallen.

### 1.5.2 Het risico op elektrische schokken, brand, enz. minimaliseren.

Verwijder geen schroeven, afdekkingen of onderdelen van de behuizing.

### 1.6 Automatische energiebesparingsfunctie

Het apparaat beschikt over een automatische energiebesparingsfunctie. Hierdoor schakelt het apparaat binnen 15 minuten over naar de stand-bymodus als er muziek op een zeer laag volume wordt afgespeeld of als het apparaat is gedempt. Let op: u kunt deze instelling niet wijzigen.



## 2 Afstandsbediening

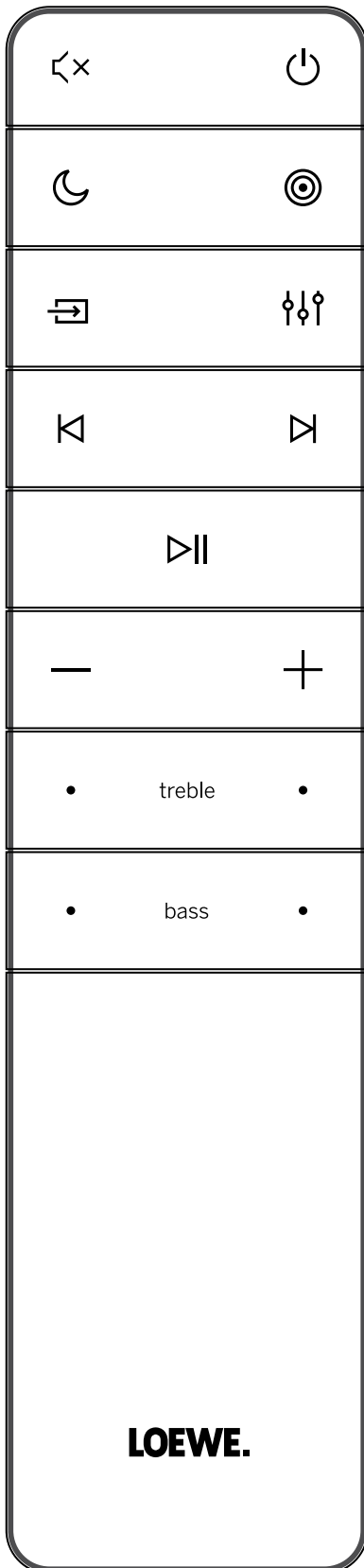

|        |  |
|--------|--|
|        | Geluid dempen/weergeven.   |
|        | Schakelt de soundbar in of schakelt naar de stand-bymodus.   |
|        | Schakelt de nachtmodus in/uit.   |
|        | Houd deze knop ingedrukt om het display in/uit te schakelen (standaard uit). Deze functie geeft in bepaalde situaties extra informatie weer op het display op het voorpaneel.  |
|        | Schakelt tussen de surround sound-modi.  |
|        | Houd deze knop ingedrukt om de volume-instelling voor externe luidsprekers te openen.  |
|        | Druk hierop om van ingangsbron te veranderen.  |
|        | Houd deze knop in de stand-bymodus ingedrukt om de softwareversie op het display weer te geven.  |
|        | Equalizer - kies uit voorgeprogrammeerde audiomodi:<br>UIT, SPEECH, CLASSICAL, POP, CUSTOM FILM, CUSTOM MUSIC.   |
|        | Naar het vorige nummer gaan in de USB-/Bluetooth-/PLAY-Fi-modus.   |
|        | Naar het volgende nummer gaan in de USB-/Bluetooth-/PLAY-Fi-modus.   |
|        | Het afspelen/pauzeren van een nummer in de USB-/Bluetooth-/PLAY-Fi-modus.  |
|        | Houd deze knop gedurende 8 seconden ingedrukt om het apparaat terug te zetten naar de fabrieksinstellingen.<br>Houd deze knop ingedrukt om de koppelingsfunctie in de Bluetooth-modus te activeren of om de verbinding met het bestaande gekoppelde Bluetooth-apparaat te verbreken. |
|        | Verlaagt het volume.   |
|        | Verhoogt het volume.   |
| treble | Past het trebleniveau aan.   |
| bass   | Past het basniveau aan.  |

### Eerste gebruik

In het apparaat zijn 2 CR2032-lithiumbatterijen voorgeïnstalleerd. Verwijder het beschermlijpje om de batterij van de afstandsbediening te activeren.

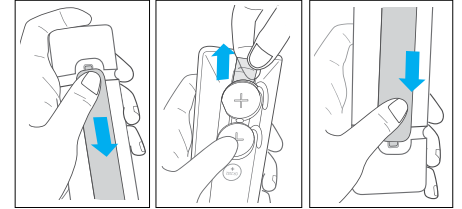

1. Druk op het klepje aan de achterkant en schuif het open om het batterijcompartiment van de afstandsbediening te openen.
2. Verwijder het beschermlijpje.
3. Duw het deksel van het batterijcompartiment terug op zijn plaats.

### De batterijen van de afstandsbediening vervangen

De afstandsbediening werkt op 2 CR2032-lithiumbatterijen van 3 V. Druk op het klepje aan de achterkant en schuif het open om het batterijcompartiment van de afstandsbediening te openen.

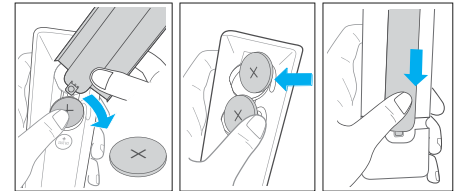

1. Gebruik een hulpmiddel (bijvoorbeeld het deksel van het batterijcompartiment) om de groef tussen de twee batterijen omhoog te wrikken en de oude batterijen te verwijderen.
2. Plaats de nieuwe batterijen vanaf de zijkant en druk deze stevig in de oorspronkelijke batterijpositie. Zorg ervoor dat de (+)-kant van de batterij naar boven is gericht.
3. Duw het deksel van het batterijcompartiment terug op zijn plaats.

### 3 Componenten van het hoofdapparaat

#### 3.1 Frontpaneel van het hoofdapparaat

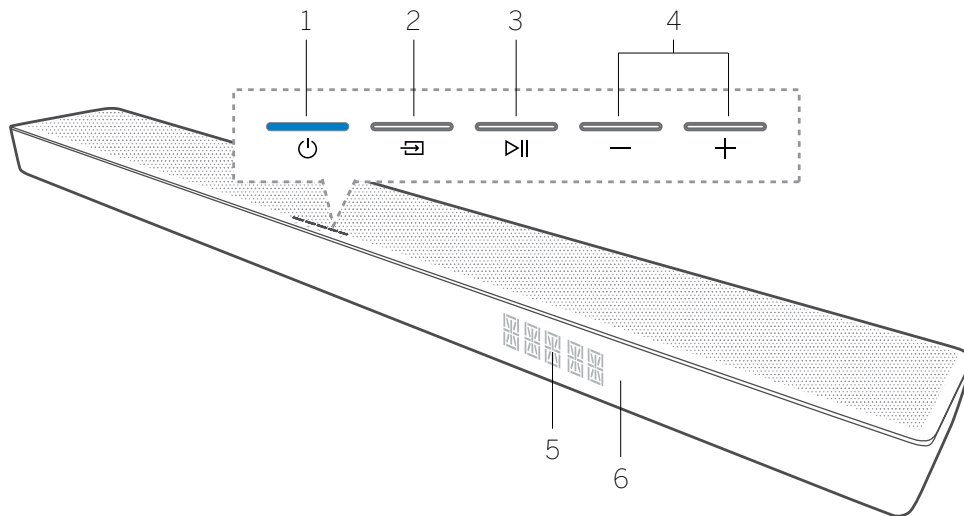

1. Knop/indicatielampje (Stand-by) – Schakelt de soundbar in of schakelt naar de stand-by-modus.
2. Knop (Bron) - Druk hierop om de ingangsbron te veranderen. Houd deze knop in de stand-bymodus ingedrukt om de softwareversie op het display weer te geven.
3. Knop (Afspelen/pauzeren) - Een nummer afspelen/pauzeren in de USB-/ Bluetooth-/PLAY-Fi-modus. Houd deze knop in de stand-bymodus gedurende 8 seconden ingedrukt om het apparaat terug te zetten naar de fabrieksinstellingen. Houd deze knop ingedrukt om de koppelfunctie in de Bluetooth-modus te activeren of om de verbinding met het bestaande gekoppelde Bluetooth-apparaat te verbreken.
4. Knop -/+ (Volume) - Verlaagt/verhoogt het volume. Druk beide knoppen tegelijk in om de soundbar te dempen/om het dempen ongedaan te maken.
5. Frontpaneeldisplay
6. Afstandsbedieningssensor - Richt de afstandsbediening op de afstandsbedieningssensor om het systeem te bedienen.

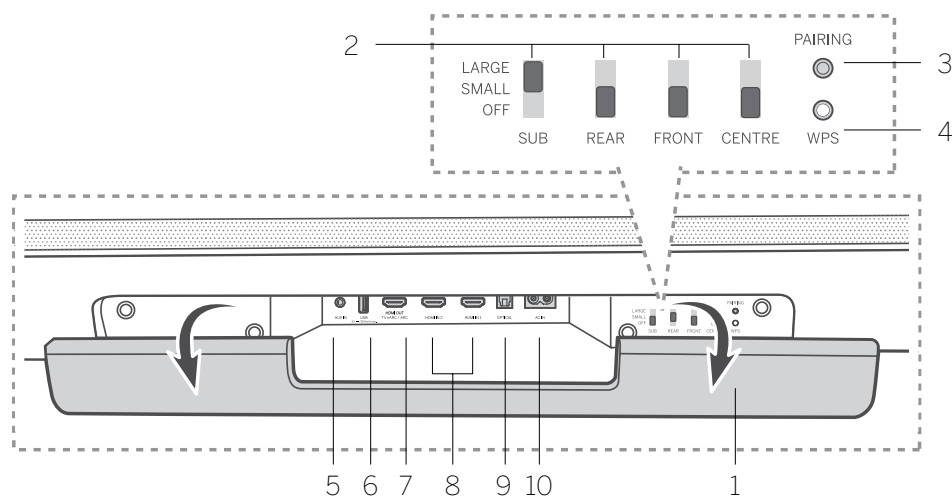

#### 3.2 Achterpaneel van het hoofdapparaat

1. Achterklep - U moet de achterklep van uw soundbar verwijderen voordat u de WDAL2.0-bedieningstoetsen kunt gebruiken.
2. WDAL 2.0-bedieningstoetsen - Gebruik deze schakelaars om aanvullende externe draadloze luidsprekers aan te sluiten via WDAL2.0 als SUB-/REAR-/FRONT-/CENTRE-kanaal. Zet de schakelaar op SMALL voor kleine luidsprekers en op LARGE voor grote luidsprekers. Om de luidspreker voor een bepaald kanaal uit te schakelen, zet u de schakelaar op OFF.
3. Knop KOPPELEN - voor WDAL 2.0-koppeling
4. Knop/indicatielampje WPS (Wi-Fi Protected Setup) – Activeert de wifi-installatie voor Play-Fi. Houd deze knop gedurende 3 seconden ingedrukt om de WPS-modus te activeren. Houd deze knop gedurende 8 seconden ingedrukt om de AP-modus te activeren.
5. AUX IN – aansluiting voor een audiobron via een 3,5 mm audiokabel.
6. USB – aansluiting voor een USB-opslagapparaat.
7. HDMI OUT (TV eARC/ARC) – aansluiting voor de HDMI-aansluiting van een tv.
8. HDMI IN 1/HDMI IN 2 – aansluiting voor de HDMI-uitgang van een extern apparaat (bijv. gameconsoles, dvd- en Blu-ray-spelers).
9. OPTICAL – aansluiting voor de digitale (optische) uitgang van een extern apparaat.
10. AC IN – aansluiting voor de stroomvoorziening.

| Status led-indicatielampje | Status                            |
|----------------------------|-----------------------------------|
| Led knippert               | AP-modus (Wi-Fi Access Point)     |
| Led knippert twee keer     | WPS-modus (Wi-Fi Protected Setup) |
| Led brandt                 | Verbonden/koppelen succesvol      |

## 4 Componenten van de subwoofer

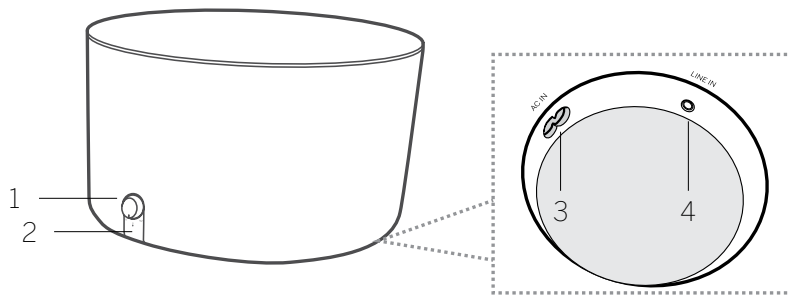

1. Volumeknop  
Draai aan de knop om het basniveau aan te passen.  
Houd de knop ingedrukt om de koppelingsmodus in te schakelen.
2. Led-indicatielampje subwoofer

| Status led-indicatielampje | Status                                   |
|----------------------------|--|
| Led knippert snel          | De subwoofer staat in de koppelingsmodus |
| Led brandt                 | Verbonden/koppelen succesvol             |
| Led knippert langzaam      | Verbinding/koppeling mislukt             |

3. AC IN-aansluiting – aansluiting voor de stroomvoorziening.
4. LINE IN-aansluiting – aansluiting voor een extern audio-a[araat via een 3,5 mm audiokabel.

## 5 Plaatsing

Plaats de soundbar en de subwoofer op een stabiele, vlakke ondergrond.

Plaats de subwoofer op minimaal 1 meter afstand van uw soundbar en op 10 centimeter afstand van de muur. Wij adviseren om deze in het voorste gedeelte van de kamer te plaatsen. Plaats de subwoofer zodanig dat de bastonen vrij naar de zijkanten kunnen stromen.

Plaats de soundbar op een tafel onder de tv.

Onderstaand een voorbeeld van de juiste plaatsing.

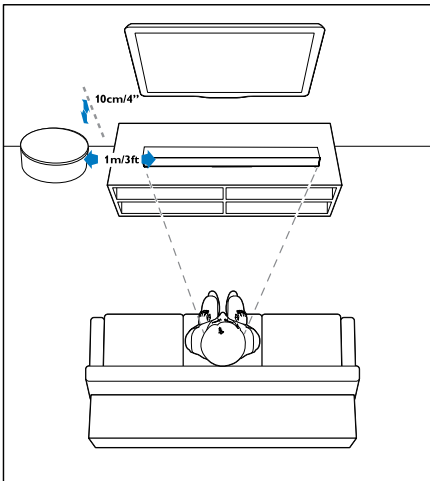

## 6 De soundbar aansluiten

Voordat u aansluitingen maakt of wijzigt, moet u ervoor zorgen dat de stekkers van alle apparaten zijn losgekoppeld van het stopcontact.

### 6.1 Dolby Atmos®

Dolby Atmos® geeft u een meeslepende luisterervaring door geluid te leveren in de driedimensionale ruimte, alsmede de rijke helderheid en kracht van Dolby-geluid.

Ga voor meer informatie naar [dolby.com/technologies/dolby-atmos](http://dolby.com/technologies/dolby-atmos)

#### Dolby Atmos® gebruiken

Dolby Atmos® is uitsluitend beschikbaar in de HDMI-modus.

Voor meer informatie over de aansluiting, zie het hoofdstuk "Aansluiten met HDMI".

1. Om Dolby Atmos® te gebruiken in de HDMI 1-/HDMI 2-/HDMI ARC-modus moet uw tv Dolby Atmos® ondersteunen.
2. Zorg ervoor dat "Geen codering" is geselecteerd voor bitstream in de digitale audio-uitgang van het aangesloten externe apparaat (bijv. Blu-ray, tv, enz.).
3. Tijdens het invoeren van Dolby Atmos-/Dolby Digital-/PCM-formaat, toont de soundbar DOLBY ATMOS/DOLBY AUDIO/PCM-AUDIO/DOLBY SURROUND.

#### Let op:

De volledige Dolby Atmos®-ervaring is uitsluitend beschikbaar wanneer de soundbar is aangesloten op de bron via een High Speed HDMI-kabel.

De Dolby-logo's verschijnen alleen op het display op het voorpaneel wanneer de displayfunctie is ingeschakeld. Houd  ingedrukt om de displayfunctie in/uit te schakelen.

De soundbar werkt nog steeds wanneer deze op andere manieren is aangesloten (bijvoorbeeld met een digitale optische kabel), maar deze ondersteunen niet alle Dolby-functies. Daarom raden wij aan om de soundbar aan te sluiten via HDMI, om zo een volledige Dolby-ondersteuning te garanderen.

### 6.2 Aansluiten met HDMI

Bij sommige 4K HDR-tv's is het noodzakelijk om de HDMI-ingang of beeldinstellingen in te stellen voor de ontvangst van HDR-inhoud. Voor meer informatie over het instellen van HDR-weergave verwijzen wij u naar de gebruiksaanwijzing van uw tv.

#### Optie 1 - eARC/ARC (Audio Return Channel)

Uw soundbar ondersteunt HDMI met Audio Return Channel (eARC/ARC). Als uw tv compatibel is met HDMI ARC, dan kunt u het geluid van de tv via uw soundbar horen door een enkele HDMI-kabel te gebruiken.

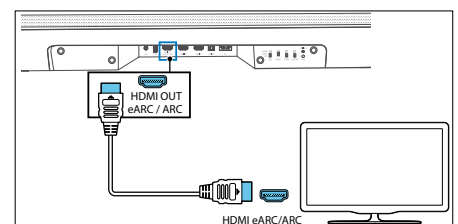

1. Schakel op uw tv de HDMI-CEC-functies in.

- Sluit met een High Speed HDMI-kabel (meegeleverd) de HDMI OUT-aansluiting (TV eARC/ARC) op uw soundbar met de HDMI ARC-aansluiting op de tv aan. De HDMI ARC-aansluiting op de tv heeft mogelijk een ander label. Raadpleeg de gebruiksaanwijzing van de tv voor meer informatie.
- "ARC" verschijnt op het display van de soundbar en de soundbar speelt het geluid van de tv af. Wanneer het geluid van de tv niet wordt weergegeven, dan drukt u herhaaldelijk op de knop  (Bron) tot u "ARC" op het display ziet en het geluid van de tv wordt weergegeven.

Als de HDMI ARC-verbinding goed is ingesteld, dan kunt u van de volgende functies genieten:

- De soundbar schakelt automatisch in wanneer u de tv inschakelt.
- De soundbar schakelt automatisch uit wanneer u de tv uitschakelt.
- U kunt het geluid van de soundbar dempen/weergeven of het volume ervan regelen met de afstandsbediening van de tv.

**Let op:**

- Uw tv moet de HDMI-CEC- en ARC-functie ondersteunen. HDMI-CEC en ARC moeten zijn ingesteld op Aan.
- De instellingsmethode van HDMI-CEC en ARC kan al naar gelang de tv verschillen. Raadpleeg de gebruiksaanwijzing van uw tv voor meer informatie over de ARC-functie.
- Alleen kabels die compatibel zijn met HDMI-versie 1.4 of hoger ondersteunen de ARC-functie.

**Optie 2 - Standaard HDMI**

Als uw tv niet compatibel is met HDMI ARC, dan sluit u de soundbar aan op de tv via een standaard HDMI-aansluiting.

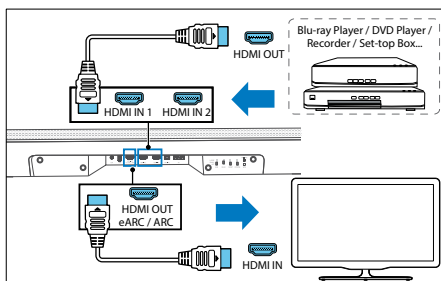

- Gebruik een HDMI-kabel om de HDMI IN (1 of 2)-aansluiting van de soundbar aan te sluiten op uw externe apparaten (bijv. gameconsoles, dvd- en Blu-ray-spelers).
- Gebruik een HDMI-kabel om de HDMI OUT-aansluiting (TV eARC/ARC) van de soundbar aan te sluiten op de HDMI IN-aansluiting van de tv.

**Let op:**

Met deze aansluitingsoptie kunt u alleen video/audio afspelen van externe apparaten die rechtstreeks zijn aangesloten op de HDMI 1- of HDMI 2-ingangen van de soundbar. Als uw tv geen HDMI ARC-aansluiting heeft en u het geluid van de tv via de soundbar wilt afspelen, dan moet u een andere aansluiting gebruiken (bijv. Optical of Analogue).

**6.3 Aansluiting met een optische kabel**

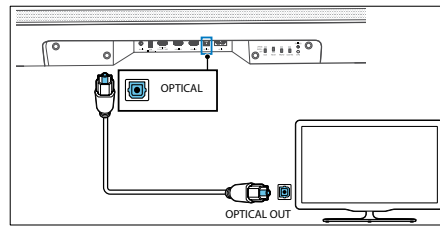

Gebruik een optische kabel (niet meegeleverd) en sluit de OPTISCH-aansluiting van uw soundbar aan op de OPTICAL OUT-aansluiting van de tv of een ander apparaat.

- De digitale optische aansluiting kan aangeduid zijn met SPDIF of SPDIF OUT.

**6.4 Aansluiting met een analoge audiokabel**

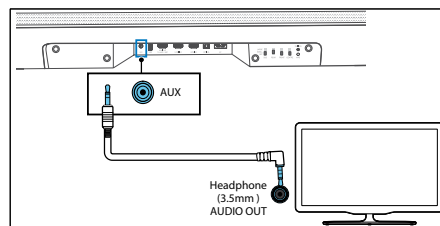

**Optie 1**

Gebruik een 3,5 mm naar 3,5 mm audiokabel (meegeleverd) om de hoofdtelefoonaansluiting van de tv of een extern audioapparaat aan te sluiten op de AUX IN-aansluiting van het apparaat.

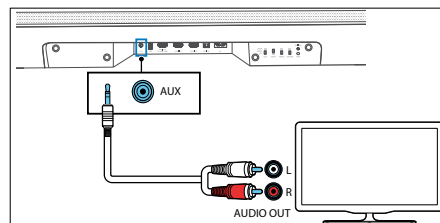

**Optie 2**

Gebruik een RCA naar 3,5 mm audiokabel (niet meegeleverd) om de audio-uitgangen van de tv aan te sluiten op de AUX IN-aansluiting van het apparaat.

**6.5 De stroom aansluiten**

**Let op:**

- Alvorens u de netkabel aansluit, moet u eerst alle andere aansluitingen hebben gemaakt.
- Risico op beschadiging van het product! Controleer of de voedingsspanning overeenkomt met de spanning die op de onderzijde van het apparaat is afgedrukt.

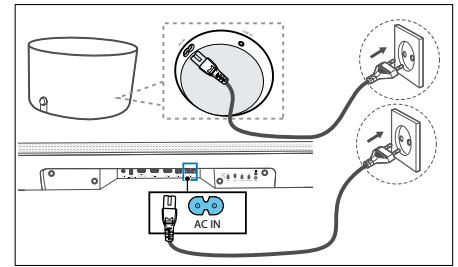

- Sluit de netkabel aan op de AC IN-aansluiting van de soundbar en steek vervolgens de stekker in een stopcontact.
- Sluit de netkabel aan op de AC IN-aansluiting van de subwoofer. Plaats de kabel in de kabelgeleiding aan de onderzijde van de subwoofer. Steek tot slot de stekker van de netkabel in het stopcontact.

**6.6 De subwoofer aansluiten**

**Automatisch koppelen**

De meegeleverde subwoofer is een WDAL 2.0-apparaat. Dit betekent dat de WDAL 2.0-schakelaar met het label SUB op "SMALL" of "LARGE" gezet moet worden om te zorgen dat de subwoofer werkt. Verwijder de achterklep van de subwoofer en controleer de positie van de SUB-schakelaar. Als deze in de positie "OFF" staat, dan zet u deze op "SMALL" of "LARGE".

Steek de stekker van de soundbar en de subwoofer in het stopcontact en druk vervolgens op de knop  op het apparaat of de afstandsbediening om het apparaat in de AAN-stand te zetten. De subwoofer en soundbar worden automatisch gekoppeld.

- Bepaal de status aan de hand van het indicatielampje op de draadloze subwoofer.

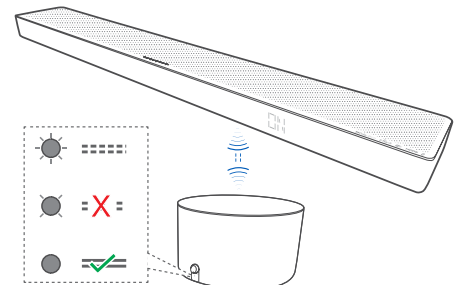

| Status led-indicatielampje | Status                                   |
|----------------------------|--|
| Led knippert snel          | De subwoofer staat in de koppelingsmodus |
| Led brandt                 | Verboden/koppelen succesvol              |
| Led knippert langzaam      | Verbinding/koppeling mislukt             |

**Let op:**



Druk niet op de volumeknop op de achterkant van de subwoofer, behalve voor handmatig koppelen.

## Handmatig koppelen

Als de draadloze subwoofer geen audio afspeelt, koppel de subwoofer dan handmatig met de soundbar.

1. Trek de stekker van beide apparaten uit het stopcontact en steek de stekker er na 3 minuten weer in.



2. Houd de volumeknop op de achterkant van de subwoofer gedurende 5 seconden ingedrukt.
  - Het koppelingsindicatielampje op de subwoofer knippert snel.
3. Houd  op het apparaat of de afstandsbediening gedurende 5 seconden ingedrukt om het apparaat in de ECO-STAND-BYmodus te zetten.
4. Druk vervolgens op  op het apparaat of de afstandsbediening om het apparaat AAN te zetten.
5. Verwijder de achterklep van de soundbar en houd vervolgens gedurende 5 seconden de knop **KOPPELEN** ingedrukt.

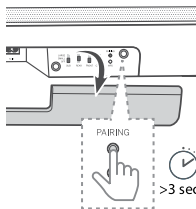

6. Het koppelingsindicatielampje op de subwoofer gaat branden als er succesvol een verbinding tot stand is gebracht.
  - Als het koppelingsindicatielampje blijft knipperen, dan herhaalt u de bovenstaande stappen.

### Let op:

- De subwoofer moet binnen 6 m van de soundbar staan in een open ruimte (hoe dichterbij, hoe beter).
- Verwijder alle voorwerpen tussen de subwoofer en de soundbar.
- Als de draadloze verbinding opnieuw mislukt, controleer dan de omgeving op versturende elementen of sterke interferentie (bijv. interferentie van een elektronisch apparaat). Elimineer deze versturende elementen of sterke interferenties en herhaal de bovenstaande procedure.

## 6.7 Verbinding maken met wifi

### WPS-modus

Als uw router over WPS (Wi-Fi Protected Setup) beschikt, dan kunt u de verbinding tot stand brengen zonder een wachtwoord in te voeren.

1. Houd de WPS-knop gedurende 4 seconden ingedrukt. U hoort een toon en het wifi-lampje knippert continu twee keer.
2. Druk op de WPS-knop op uw router. Deze knop is meestal gemarkeerd met het WPS-logo.

### Let op:

- WPS is niet standaard op alle routers aanwezig. Als uw router geen WPS heeft, dan voert u de standaard wifi-installatie uit.
- Druk één keer op de WPS-knop als u de WPS-modus wilt afsluiten, anders wordt deze na 2 minuten automatisch afgesloten.

### AirPlay instellen

Gebruik AirPlay om de wifi-verbinding tussen het iOS-apparaat (iOS7 of hoger) en de soundbar tot stand te brengen.

1. Houd de **WPS**-knop aan de achterkant van de soundbar gedurende 8 seconden ingedrukt om de wifi-verbinding tot stand te brengen. Houd de knop ingedrukt totdat de luidspreker een tweede toon laat horen en laat de knop dan los.
2. Wacht tot het wifi-indicatielampje verandert van snel knipperen in langzaam pulseren. Langzaam pulseren geeft aan dat de luidspreker de wifi-instelmodus opent.
3. Ga op uw iOS-apparaat naar **Instellingen > Wifi > en selecteer het netwerk [Play-Fi-apparaat (xxxxxx)]**
4. De soundbar wordt automatisch herkend als Airplay-apparaat. Tik op [Nieuwe AirPlay-luidspreker instellen].
5. Tik op [Toon andere netwerken...] en selecteer uw thuisnetwerk waarmee u de soundbar wilt verbinden.
6. Nadat er succesvol verbinding is gemaakt met een wifi-netwerk stopt het wifi-indicatielampje met pulseren en blijft het voortdurend branden. Nadat u het apparaat met uw wifi-netwerk hebt verbonden, kunt u het bedienen vanaf elke smartphone of tablet in hetzelfde netwerk.

### Google Home instellen

1. Download de Google Home-app op uw mobiele apparaat.
2. Alleen iPhone/iPad: Schakel de Bluetooth-functie van uw mobiele apparaat in.
3. Houd de WPS-knop aan de achterkant van de soundbar gedurende 8 seconden ingedrukt om de wifi-verbinding tot stand te brengen. Houd de knop ingedrukt totdat de luidspreker een tweede toon laat horen en laat de knop dan los.
4. Wacht tot het wifi-indicatielampje verandert van snel knipperen in langzaam pulseren. Langzaam pulseren geeft aan dat de luidspreker de wifi-instelmodus opent.
5. Open de Google Home-app.
6. Volg de stappen om uw apparaat in te stellen.

Als u de stappen voor het instellen van uw soundbar niet kunt vinden:

- Tik linksboven in het startscherm van de Google Home-app op **Toevoegen + > Apparaat instellen > Nieuw apparaat**.
- Volg de installatiestappen.

## 7 Multi-room audio

U kunt deze soundbar gebruiken als onderdeel van een luidsprekeropstelling voor meerdere kamers. Dit betekent dat u dezelfde muziek gelijktijdig via uw soundbar en andere compatibele luidsprekers in uw hele huis kunt afspelen.

Om deze functie te gebruiken, zorgt u ervoor dat de soundbar en uw smartphone/tablet met hetzelfde netwerk verbonden zijn. U kunt Google Home, Airplay 2 of de DTS Play-Fi-app gebruiken om compatibele luidsprekers voor meerdere kamers te bedienen. U kunt dan de muziek op meerdere luidsprekers tegelijk afspelen, luidsprekers aan verschillende groepen toewijzen, het volume individueel regelen of het master-volume gebruiken om het volume op alle luidsprekers tegelijk te regelen.

## 8 Ingebouwde Chromecast

Deze soundbar ondersteunt de ingebouwde Chromecast-functie waarmee u muziek van met Chromecast compatibele apps kunt casten naar uw soundbar. Om deze functie te gebruiken, zorgt u ervoor dat de soundbar en uw smartphone/tablet met hetzelfde netwerk verbonden zijn. Speel muziek af via een app die Chromecast ondersteunt en cast deze naar uw soundbar door eenvoudigweg op de knop  (casten) te klikken en de soundbar in de lijst te selecteren.

## 9 Basisbediening

### 9.1 Het apparaat IN- en UITschakelen

Als u de stekker van het apparaat voor het eerst in het stopcontact steekt, dan staat het apparaat in de STAND-BYmodus. Het STAND-BY-indicatielampje brandt wit.

#### Automatische stand-bymodus

Het apparaat schakelt na ongeveer 15 minuten automatisch over naar de stand-bymodus als de verbinding met de tv of het externe apparaat is verbroken (of de weergave van USB-, Bluetooth-, Play-Fi-functie is gepauzeerd) of als de tv of het externe apparaat wordt uitgeschakeld.

#### Automatisch ontwaken uit de stand-bymodus

Als het apparaat via een HDMI-kabel op de tv of een extern apparaat is aangesloten, dan schakelt het apparaat automatisch in wanneer u de tv of het externe apparaat aanzet.



### Let op:

- Om automatisch te ontwaken uit de stand-bymodus moet de tv of het externe apparaat de HDMI CEC-functie ondersteunen en moet deze functie geactiveerd zijn. Lees de gebruiksaanwijzing van uw tv/het externe apparaat.

### 9.2 Multiroom-modus

Door op de knop  (stand-by) op de soundbar of de afstandsbediening te drukken terwijl de soundbar ingeschakeld is, schakelt deze over in de standaard stand-bymodus. In deze stand-bymodus worden alle netwerkfuncties uitgeschakeld.

Het is mogelijk om de multiroom-modus te activeren, als er altijd verbinding is met wifi en als Play-Fi en AirPlay2 ook beschikbaar zijn. Deze modus wordt aanbevolen als u de soundbar wilt gebruiken als een Play-Fi-apparaat dat u op elk moment op afstand uit de stand-bymodus kunt halen.

Druk in de stand-by modus op  (Nacht) ->  (Surround) ->  (Nacht) op de afstandsbediening om de multiroom-modus in te schakelen.

Vanaf nu schakelt de soundbar telkens wanneer u deze uitschakelt over naar de multiroom-modus. Let op: de multiroom-modus heeft een hoger stroomverbruik dan de standaard stand-bymodus.

Om de standaard stand-bymodus weer te activeren, drukt u op de knop (nacht) -> (surround) -> (nacht) op de afstandsbediening.

## 9.3 Ingangsmodus

Druk herhaaldelijk op de knop (Bron) op het apparaat of op de afstandsbediening om de BT- (Bluetooth), HDMI 1-, HDMI 2-, ARC-, OPT- (Optical), AUX- of USB-modus te selecteren. Het display toont de geselecteerde modus.

## 9.4 Volumeregeling

Druk op +/- (Volume) om het volume te verhogen of te verlagen. Om het geluid te dempen, drukt u op (Dempen). Om het geluid opnieuw weer te geven, drukt u nogmaals op (Dempen) of op +/- (Volume).

## 9.5 Equalizer-effect

Druk op de knop (Equalizer) van de afstandsbediening om het gewenste vooraf ingestelde equalizer-effect te selecteren: UIT, SPEECH, CLASSICAL, POP, CUSTOM MUSIC, CUSTOM FILM.

## 9.6 Bas-/trebleniveau

Druk op de knoppen bas +/- van de afstandsbediening om het basniveau in te stellen (BAS -12 ~ BAS +12).

Druk op de knoppen treble +/- knoppen van de afstandsbediening om het trebleniveau in te stellen (TRB -12 ~ TRB +12).

## 9.7 Surround sound-modus

Ervaar meeslepende audio in de surround-modus.

Druk op de knop (Surround) van de afstandsbediening om de surround-functie te wijzigen.

## 9.8 Nachtmodus

Druk op de knop (Nacht) van de afstandsbediening om de nachtmodus in/uit te schakelen. Deze functie zorgt ervoor dat er minder verschil is tussen zachte en harde geluiden in films. Aanbevolen voor de late avond.

## 9.9 Displayhelderheid

Als u gedurende 10 seconden op geen enkele knop drukt, dan wordt het display automatisch uitgeschakeld. Door op een willekeurige knop te drukken, herstelt u het helderste niveau.

## 9.10 Terugzetten naar de fabrieksinstellingen

Zet het apparaat terug naar de standaard fabrieksinstellingen. Houd in de ARC-modus de knop gedurende 8 seconden ingedrukt. Op het display verschijnt de melding "RESET" en het apparaat keert terug naar de oorspronkelijke fabrieksinstellingen.

## 9.11 WDAL 2.0-bediening

Verwijder de achterklep van de soundbar voordat u de WDAL 2.0-bedieningstoetsen gebruikt.

Gebruik deze schakelaars om aanvullende externe draadloze luidsprekers aan te sluiten via WDAL 2.0 als SUB-/REAR-/FRONT-/CENTRE-kanaal. Zet de schakelaar op SMALL voor kleine luidsprekers en op LARGE voor grote luidsprekers. Om de luidspreker voor een bepaald kanaal uit te schakelen, zet u de schakelaar op OFF.

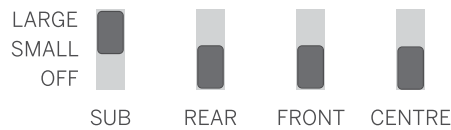

### De subwoofer aansluiten

De meegeleverde subwoofer is een WDAL 2.0-apparaat. Dit betekent dat de WDAL 2.0-schakelaar met het label SUB op "KLEIN" of "GROOT" gezet moet worden om te zorgen dat de subwoofer werkt.

### Een verbinding tot stand brengen met een ander WDAL 2.0-apparaat

U kunt een draadloze verbinding tot stand brengen tussen de soundbar en max. 6 extra luidsprekers die WDAL 2.0 ondersteunen. Om een met WDAL 2.0 compatibele luidspreker te verbinden met de soundbar, doet u het volgende:

1. Druk op de PAIRING-knop op uw soundbar. Voor toegang tot de PAIRING-knop moet u de achterklep van de soundbar verwijderen.
2. Druk op de PAIRING-knop op de WDAL 2.0-luidspreker.
3. Stel de rol van de luidspreker in op de luidspreker zelf. Opties: Linksvoor, rechtsvoor, midden, linksachter, rechtsachter.
4. Afhankelijk van het type luidspreker zet u de WDAL 2.0-schakelaar die overeenkomt met de geselecteerde luidsprekerrol op "KLEIN" of "GROOT".

Voor meer informatie over het instellen van de koppelingsmodus van de externe luidspreker, het wijzigen van de rol ervan en het kiezen van "KLEIN" of "GROOT" op de schakelaar van de soundbar, verwijzen wij u naar de gebruiksaanwijzing van de luidspreker.

Let op: Als u de WDAL 2.0-schakelaar op de soundbar van de positie "UIT" in een andere positie zet, dan worden de soundbarluidsprekers van dat kanaal uitgeschakeld. Dus als u de externe, voorste luidsprekers verbindt via WDAL 2.0, dan zullen de luidsprekers op de voorste kanalen van de soundbar worden uitgeschakeld.

### Volume-offset

U kunt het offset-volume aanpassen voor externe luidsprekers die via WDAL 2.0 zijn verbonden. Dit is nuttig als u de luidsprekers vanwege de indeling van uw kamer niet gelijkmatig kunt verdelen, waardoor sommige luidsprekers veel dichterbij de luisteraar staan dan andere. U kunt het algehele volume van elke luidspreker afzonderlijk regelen:

1. Houd de knop (surround) op de afstandsbediening ingedrukt. De melding "FL" verschijnt op het display van de soundbar.
2. Gebruik de knoppen om een kanaal te selecteren.
3. Gebruik de knop + / - om het volume van het geselecteerde kanaal te wijzigen.

Toelichting displayafkortingen:

FL – luidspreker linksvoor

FR – luidspreker rechtsvoor

SL – luidspreker linksachter

SR – luidspreker rechtsachter

SUB – subwoofer

CEN – middenluidspreker

## 10 Bediening in de AUX-/OPTICAL-/COAXIAL-/HDMI-modi

Zorg ervoor dat het apparaat is aangesloten op een tv of audio-apparaat.

1. Druk herhaaldelijk op de knop (Bron) op het apparaat of op de afstandsbediening om de HDMI 1-, HDMI 2-, ARC-, OPT- of AUX-modus te selecteren.
2. Bedien uw tv/audio-apparaat rechtstreeks voor afspeelfuncties.
3. Druk op de knop +/- van het apparaat of de afstandsbediening om het volume op het gewenste niveau in te stellen.

### Let op:

- Als de soundbar in de HDMI 1-/HDMI 2-/ARC-/OPT-modus (optisch) staat en er komt geen geluid uit, dan moet u wellicht de PCM- of Dolby Digital-signaaluitvoer activeren op het bronapparaat (bijv. tv, dvd- of Blu-ray-speler).
- Het apparaat kan mogelijk niet alle digitale audioformaten van de ingangsbron decoderen. In dat geval wordt het geluid van het apparaat gedempt. Dit is geen defect. Zorg dat de audio-instelling van de via de HDMI 1-/HDMI 2-/ARC-/OPT-ingang (optisch) aangesloten ingangsbron is ingesteld op PCM of Dolby Digital. Raadpleeg de gebruiksaanwijzing van het bronapparaat dat op de ingang is aangesloten voor meer informatie over de audio-instellingen.
- In de HDMI-modus verschijnt "DOLBY ATMOS" op het display van het audiopaneel als u de weergave van het DOLBY ATMOS-audioformaat start.
- Als de DOLBY DIGITAL-weergave van audio start, dan verschijnt op het display van de soundbar "DOLBY SURROUND" als de surround sound is ingeschakeld. Als de surround sound is uitgeschakeld, dan wordt "DOLBY AUDIO" weergegeven op het display.
- Als u het afspelen van een PCM-audioformaat start, dan verschijnt "PCM AUDIO" op het display van de soundbar.
- Bij non-PCM- of non-DOLBY DIGITAL-audioformaten, als er geen geluid uit het apparaat komt, verschijnt de melding "ERROR" op het display.

## 11 Bluetooth-bediening

Verbind de soundbar via Bluetooth met een Bluetooth-apparaat (zoals een iPad, iPhone, iPod Touch, Android-telefoon of laptop), waarna u via de soundbar kunt luisteren naar audiobestanden die op het apparaat zijn opgeslagen.

1. Druk herhaaldelijk op de knop (Bron) op het apparaat of de afstandsbediening om het apparaat in de BT-modus (Bluetooth) te zetten.

Op het display verschijnt de melding "NO BT".





2. Zet Bluetooth aan op het Bluetooth-apparaat, zoek en selecteer "Klang bar5" om verbinding te maken. Raadpleeg de gebruikershandleiding van het Bluetooth-apparaat voor informatie over het inschakelen van Bluetooth.

3. Wacht tot u een gesproken melding van de soundbar hoort.

Als de verbinding succesvol tot stand is gebracht, dan verschijnt de melding "BT" op het display.

Selecteer audiobestanden of muziek op uw Bluetooth-apparaat en speel deze af.

Als u tijdens het afspelen een inkomend telefoongesprek krijgt, dan wordt de muziek gepauzeerd. Zodra u het telefoongesprek hebt beëindigd, wordt het afspelen van muziek hervat.

Als uw Bluetooth-apparaat het AVRCP-profiel ondersteunt, dan drukt u op  /  op de afstandsbediening om een nummer over te slaan of op  om het afspelen te pauzeren/hervatten.

4. Om de Bluetooth-modus af te sluiten, selecteert u een andere bron.

Als u terugschakelt naar de Bluetooth-modus, dan wordt de Bluetooth-verbinding opnieuw tot stand gebracht.

Om de soundbar met een ander Bluetooth-apparaat te verbinden, houdt u de knop  (Bron) op de afstandsbediening ingedrukt om de verbinding met het momenteel aangesloten Bluetooth-apparaat te verbreken.

#### Let op:

- De minimumvereisten voor een Bluetooth-apparaat zijn: Bluetooth-profiel A2DP, AVRCP en Bluetooth-versie 4.2 + EDR
- Het maximale werkingsbereik tussen de soundbar en een Bluetooth-apparaat is ongeveer 10 meter.
- Compatibiliteit met alle Bluetooth-apparaten is niet gegarandeerd.
- Het streamen van muziek kan onderbroken worden door obstakels tussen het apparaat en de soundbar, zoals een muur, een metalen kast die het apparaat bedekt, of andere apparaten in de buurt die op dezelfde frequentie werken.



## 12 USB-bediening

Geniet van de audio op een USB-opslagapparaat, zoals een MP3-speler of USB-stick, enz.

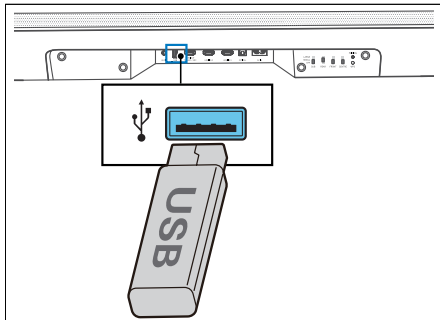
1. Sluit het USB-apparaat aan.



2. Druk herhaaldelijk op de knop  (Bron) op het apparaat of de afstandsbediening om de USB-modus te selecteren.

3. Druk tijdens het afspelen op  om het afspelen te starten/pauzeren/hervatten. Druk op  of  om naar het vorige of volgende nummer te gaan.

#### Let op:

Dit product is mogelijk niet compatibel met bepaalde typen USB-opslagapparaten.

- Als u een USB-verlengkabel, USB-hub of multifunctionele USB-kaartlezer gebruikt, dan wordt het USB-opslagapparaat mogelijk niet herkend.
- Verwijder het USB-opslagapparaat niet tijdens het lezen van bestanden.
- Het toestel ondersteunt USB-apparaten met een geheugen tot 32 GB.
- Dit apparaat kan MP3-bestanden afspelen.

## 13 Spotify

Gebruik uw telefoon, tablet of computer als afstandsbediening voor Spotify. Ga naar [spotify.com/connect](https://spotify.com/connect) om te lezen hoe dit in zijn werk gaat.

De Spotify-software is onderhevig aan licenties van derden die hier te vinden zijn:

[www.spotify.com/connect/third-party-licenses](https://www.spotify.com/connect/third-party-licenses)

## 14 Software-update

#### De firmware van de soundbar upgraden:

1. Download de nieuwste software van de website.
2. Pak het bestand uit naar de USB-hoofdmap.
3. Sluit de USB aan op de soundbar terwijl deze is ingeschakeld.
4. Als de soundbar een nieuw updatebestand herkent, verschijnt de melding "NEWSW" op het display.
5. Vervolgens begint de installatie.
6. Als de installatie van de nieuwe software voltooid is, dan start de soundbar opnieuw op en verschijnt de nieuwe softwareversie op het display.

#### De multi-roomfunctie van uw soundbar upgraden:

1. Download en installeer de DTS Play-Fi-app op uw mobiele apparaat.
2. Verbind de soundbar met de app.
3. Als er nieuwe Play-Fi software beschikbaar is, dan laat de app dit weten.
4. Volg de instructies in de app om de update van de multi-roomfunctie kamers uit te voeren.

Waarschuwing: het bijwerken van de software kan een paar minuten duren. Haal de stekker van de luidspreker niet uit het stopcontact, schakel het apparaat niet uit, haal de USB-stick niet uit het apparaat en verbreek niet de verbinding met het wifi-netwerk tijdens de update. Deze acties kunnen uw soundbar kapot maken.



## Probleemoplossing

In geval van een storing van het apparaat raden wij u aan de onderstaande lijst te raadplegen alvorens u de hulplijn belt.

| Probleem  | Mogelijke oorzaak   | Oplossing/opmerkingen  |
|---|---|--|
| <b>Het systeem reageert niet als ik een knop indruk</b>                                     | Een softwarefout kan ervoor gezorgd hebben dat het apparaat geen commando's meer ontvangt van de knoppen. Het apparaat moet opnieuw opgestart worden door de stekker uit het stopcontact te halen.  | Haal de stekker uit het stopcontact, wacht een aantal minuten en steek de stekker dan weer in het stopcontact.   |
| <b>Er komt geen geluid uit de soundbar.</b>   | <ul style="list-style-type: none"> <li>a. Er is een onjuiste broningang geselecteerd</li> <li>b. Het geluid van de soundbar is gedempt</li> <li>c. Een softwarefout kan dit probleem hebben veroorzaakt.</li> <li>d. De soundbar kan het ingevoerde audiosignaal niet decoderen</li> <li>e. Sommige of alle WDAL2.0-schakelaars staan in de verkeerde positie.</li> </ul> | <ul style="list-style-type: none"> <li>a. Selecteer op de afstandsbediening de juiste audio-ingang.</li> <li>b. Druk op de knop DEMPEN</li> <li>c. Zet het apparaat terug naar de fabrieksinstellingen (zie hoofdstuk "Basisbediening")</li> <li>d. Probeer de digitale uitvoerinstellingen op het bronapparaat te wijzigen in PCM.</li> <li>e. Als u geen externe luidsprekers hebt aangesloten, dan dient u ervoor te zorgen dat alle schakelaars op de achterkant op OFF staan en dat de schakelaar SUB op SMALL of LARGE staat.</li> </ul> |
| <b>Er komt geen geluid uit de draadloze subwoofer.</b>                                      | <ul style="list-style-type: none"> <li>a. Automatisch koppelen mislukt</li> <li>b. Het volume is te laag</li> <li>c. De subwooferschakelaar op de achterkant van de soundbar staat op OFF.</li> </ul>   | <ul style="list-style-type: none"> <li>a. Koppel de subwoofer handmatig</li> <li>b. Verhoog het volume. Druk op de knop + op de soundbar of op de afstandsbediening.</li> <li>c. Zet de schakelaar SUB op de achterkant van de soundbar in de positie SMALL of LARGE.</li> </ul>   |
| <b>De subwoofer is inactief of het subwoofer-indicatie lampje brandt niet.</b>              | Een softwarefout kan dit probleem hebben veroorzaakt.   | Haal de stekker van het netsnoer uit het stopcontact en steek deze na 3 minuten weer in het stopcontact om de subwoofer te resetten.   |
| <b>Vervormd geluid of echo.</b>   | De tv-luidsprekers kunnen een echo veroorzaken als deze niet gesynchroniseerd zijn met het geluid van de soundbar.  | Als u tv-geluid via dit apparaat afspeelt, dan moet u het geluid van de tv dempen.   |
| <b>Een Bluetooth-apparaat kan geen verbinding maken met de soundbar.</b>                    | <ul style="list-style-type: none"> <li>a. Het apparaat ondersteunt geen compatibele profielen die vereist zijn voor de soundbar.</li> <li>b. U hebt de Bluetooth-functie van het apparaat niet ingeschakeld.</li> <li>c. De soundbar is al verbonden met een ander Bluetooth-apparaat.</li> </ul>   | <ul style="list-style-type: none"> <li>a. Uitsluitend apparaten met Bluetooth-profiel A2DP en AVRCP zijn compatibel.</li> <li>b. Voor informatie over het inschakelen van deze functie raadpleegt u de gebruikershandleiding van het betreffende apparaat.</li> <li>c. Verbreek de verbinding met het verbonden apparaat en probeer het dan opnieuw.</li> </ul>  |
| <b>De kwaliteit van de audio-weergave van het aangesloten Bluetooth-apparaat is slecht.</b> | De Bluetooth-ontvangst is slecht.   | Plaats het apparaat dichter bij de soundbar of verwijder obstakels tussen het apparaat en de soundbar.   |
| <b>Ik kan geen verbinding tot stand brengen met het wifi-netwerk.</b>                       | <ul style="list-style-type: none"> <li>a. Het wifi-netwerk is mogelijk niet beschikbaar.</li> <li>b. Het wifi-signaal is erg zwak.</li> <li>c. U voert een onjuist wachtwoord in.</li> </ul>  | <ul style="list-style-type: none"> <li>a. Controleer de beschikbaarheid van het WLAN-netwerk op de router.</li> <li>b. Plaats de wifi-router dichterbij het apparaat.</li> <li>c. Zorg ervoor dat u het juiste wachtwoord gebruikt.</li> </ul>   |
| <b>Het lukt me niet om uitstekende Dolby Atmos®-effecten te bereiken.</b>                   | Voor non-HDMI-aansluitingen (bijv. USB, Bluetooth, OPTICAL of AUX) worden beperkte surroundeffecten gegenereerd.  | Zie het hoofdstuk "Dolby Atmos®" voor informatie over hoe u de beste Dolby Atmos-effecten verkrijgt.   |
| <b>Ik kan het Play-Fi-ondersteunde apparaat niet vinden vanuit de app.</b>                  | Het apparaat is mogelijk niet verbonden met het wifi-netwerk.   | Zorg ervoor dat het apparaat verbonden is met het wifi-netwerk.  |
| <b>Ik kan geen Play-Fi-muziek afspelen.</b>   | <ul style="list-style-type: none"> <li>a. De service of content is beëindigd.</li> <li>b. De eerste installatie van soundbar is mislukt.</li> <li>c. U hebt de soundbar eerder gebruikt als stereopaar of surround sound in de Play-Fi-app.</li> </ul>  | <ul style="list-style-type: none"> <li>a. Bepaalde netwerkdiensten of content die via het apparaat beschikbaar is, is mogelijk niet toegankelijk indien de serviceprovider zijn service beëindigt.</li> <li>b. Als de eerste installatie mislukt, dan sluit u de DTS Play-Fi-app. Start de app opnieuw op.</li> <li>c. Als de luidspreker is ingesteld als stereopaar of surround sound, dan moet u deze in de app loskoppelen alvorens u de soundbar afzonderlijk kunt gebruiken.</li> </ul>  |

## Technische gegevens

| Loewe-toesteltype:                         | klang bar5 mr  |
|--|--|
| Onderdeelnummer:                           | 60601D10   |
| Stroomvoorziening:                         | AC 100 V – 240 V ~ 50/60 Hz  |
| Audio-uitgangsvermogen:                    | 220 W (RMS)  |
| Stroomverbruik in stand-bymodus:           | <0,5 W   |
| Frequentierespons:                         | 60 Hz – 20 kHz   |
| WLAN-ondersteunde standaarden:             | IEEE 802.11a/b/g/n/ac  |
| WLAN-vermogen/frequentiebereik:            | Maximaal vermogen <100 mW bij 2400 – 2483,5 MHz<br>Maximaal vermogen <100 mW bij 5150 - 5350 MHz<br>Maximaal vermogen <100 mW bij 5470 - 5725 MHz<br>Maximaal vermogen <100 mW bij 5725 - 5850 MHz |
| Bluetooth-versie                           | V4.2 + EDR   |
| Bluetooth-vermogen/frequentiebereik:       | Maximaal vermogen <10 mW bij 2402 - 2480 MHz   |
| Bluetooth-protocollen:                     | A2DP, AVRCP  |
| Via USB afspeelbare bestanden:             | MP3  |
| Afmetingen van het apparaat (B × H × D):   | 1200 × 71 × 160 mm   |
| Gewicht van het apparaat:                  | 6,5 kg   |
| Omgevingstemperatuur:                      | 5° C – 35° C   |
| Relatieve vochtigheid (niet condenserend): | 20 – 80%   |
| Videodoorvoer:                             | 4K-videodoorvoer, Dolby Vision, HDR10, HDR10+  |
| Ondersteunde audioformaten                 | HDMI: DTS, DTS-HD, DTS:X, DTS Virtual:X™, Dolby Digital, Dolby Digital plus, Dolby True HD, Dolby Atmos®, LPCM 2ch/Mch, Dolby MAT<br>OPTICAL: DTS, Dolby Digital, LPCM 2ch                         |

| Loewe-toesteltype:                         | klang sub5                  |
|--|-----------------------------|
| Onderdeelnummer:                           | 60603D10                    |
| Stroomvoorziening:                         | AC 100 V – 240 V ~ 50/60 Hz |
| Audio-uitgangsvermogen:                    | 180 W (RMS)                 |
| Stroomverbruik in stand-bymodus:           | <0,5W                       |
| Frequentierespons:                         | 35 Hz - 150 Hz              |
| Afmetingen van het apparaat (B × H × D):   | 380 × 214 × 380 mm          |
| Gewicht van het apparaat:                  | 8,8 kg                      |
| Omgevingstemperatuur:                      | 5° C – 35° C                |
| Relatieve vochtigheid (niet condenserend): | 20 – 80%                    |

## Verwijdering

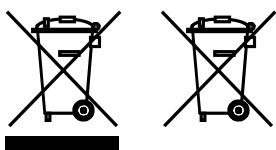

Verwijdering van gebruikte elektrische en elektronische apparatuur en batterijen.

Het symbool van de doorgekruiste vuilnisbak op het product of de verpakking geeft aan dat dit product niet als normaal huishoudelijk afval mag worden behandeld, maar dat het ingeleverd moet worden bij een inzamelpunt voor het recyclen van elektrische en elektronische apparatuur en batterijen. Door dit product op de juiste manier af te voeren, beschermt u het milieu en de gezondheid van uw medemens. Ondeugdelijke of onjuiste verwijdering brengt het milieu en de gezondheid in gevaar. Voor meer informatie over de recycling van dit product kunt u contact opnemen met uw gemeente of uw gemeentelijke afvalverwijderingsdienst. Let op: Het teken "Pb" onder het teken van de batterijen geeft aan dat deze batterij lood bevat.

**De eindgebruiker is verantwoordelijk voor het wissen van de gegevens op het oude apparaat met behulp van menu-item [Terugzetten naar de fabrieksinstellingen] alvorens het apparaat afgedankt wordt (zie hoofdstuk "Terugzetten naar de fabrieksinstellingen").**

## Merci

d'avoir choisi un produit Loewe. Nous sommes heureux de vous avoir comme client. Chez Loewe, nous combinons les normes les plus élevées de technologie, de conception et de convivialité. Cela vaut également pour nos télévisions, nos appareils audio/vidéo et nos accessoires. Ni la technologie ni la conception n'accomplissent une fin en elles-mêmes, mais ensemble elles peuvent faciliter la meilleure expérience audio et visuelle pour nos clients.

Notre conception n'est pas influencée par les tendances à court terme. Parce qu'après tout, vous avez acheté un équipement de haute qualité dont vous voudrez profiter à l'avenir.



## Contenu

|  |    |
|--|----|
| Contenu de la livraison .....                          | 37 |
| Documentation .....                                    | 37 |
| Position de la plaque signalétique .....               | 37 |
| Instructions de sécurité importantes... ..             | 28 |
| Télécommande .....                                     | 40 |
| Composants de l'unité principale .....                 | 41 |
| Composants du caisson de basses .....                  | 42 |
| Positionnement .....                                   | 42 |
| Connexion de la barre de son .....                     | 42 |
| Audio multi-salle .....                                | 44 |
| Chromecast intégré .....                               | 44 |
| Fonctionnement de base .....                           | 45 |
| Fonctionnement AUX / OPTICAL /<br>COAXIAL / HDMI ..... | 45 |
| Fonctionnement Bluetooth .....                         | 46 |
| Fonctionnement USB .....                               | 46 |
| Spotify .....  | 46 |
| Mise à jour logicielle .....                           | 46 |
| Dépannage .....  | 47 |
| Données techniques .....                               | 48 |
| Mise au rebut .....                                    | 48 |

## Contenu de la livraison

Déballez soigneusement l'appareil et assurez-vous que tous les accessoires sont présents :

- Barre de son
- Caisson de basses sans fil
- Câble d'alimentation x2
- Câble HDMI
- Télécommande (avec 2 piles CR2032)
- Guide de démarrage rapide

## Documentation

Cette partie du manuel d'instructions contient des informations de base essentielles. Un manuel d'utilisation détaillé décrivant les fonctions et fonctionnalités de votre nouveau produit Loewe peut être téléchargé sous forme électronique sur le site Web de Loewe.

Scannez le code QR à l'avant ou visitez notre page Web :

**<https://www.loewe.tv/int/support>**

Dans cette section, vous trouverez également les FAQ (questions fréquentes).

Forum Web officiel :

**[www.loewe-friends.de](http://www.loewe-friends.de)**

Vous pouvez joindre le Centre d'assistance clientèle par téléphone :

**09261 99-500** (Lun au Ven : 9 - 17 h)

## Position de la plaque signalétique

Les étiquettes avec le numéro de modèle et la tension de fonctionnement se trouvent sur le bas du produit.

# 1 Instructions de sécurité importantes

Attention : Lisez attentivement cette page pour assurer un fonctionnement sûr de l'appareil.

Suivez toutes les instructions de sécurité et de fonctionnement lors de l'utilisation de ce produit.

Gardez le mode d'emploi et les instructions de sécurité pour référence future.

Suivez strictement tous les avertissements fournis sur le produit et figurant dans le mode d'emploi.



## Signification des symboles

Équipement à double isolation (classe II). Cet appareil électrique a été conçu de manière à ne pas nécessiter de liaison à la terre.



Ce symbole indique les risques causés par des tensions élevées.



Ce symbole alerte l'utilisateur d'autres risques plus spécifiques.



Ce symbole indique les dangers causés par la propagation du feu.

## 1.1 Installation

### 1.1.1 Placement

Placez l'unité sur une surface plane et stable

Ne placez pas cette unité près de champs magnétiques forts.

### 1.1.2 Câbles

Posez le haut-parleur et les câbles de sorte qu'ils ne puissent pas être endommagés. Le câble d'alimentation ne doit pas être tordu ou posé sur des bords tranchants, soutenir d'autres objets ou être exposé à des produits chimiques ; cela s'applique également à l'ensemble du système. Un câble d'alimentation avec une isolation endommagée peut causer des électrocutions et représente un risque d'incendie. Si cela devait se produire, changez de câble avant d'utiliser l'unité à nouveau.

### 1.1.3 N'utilisez pas cet appareil près d'une source d'eau



L'appareil ne doit jamais être exposé à des gouttes d'eau ou à des projections d'eau, comme à proximité d'une baignoire, d'un lavabo, d'un évier de cuisine, d'un lave-linge, d'une cave humide ou d'une piscine. Ne placez jamais des récipients remplis de liquide, comme des vases, sur l'appareil.

### 1.1.4 Ventilation



Les fentes et ouvertures dans le boîtier sont utilisées pour aérer l'appareil pour assurer son fonctionnement et le protéger contre la surchauffe. N'obstruez pas les trous d'aération. Installez l'appareil selon les instructions du fabricant. Ne bloquez jamais les orifices de ventilation en plaçant l'appareil sur un lit, un canapé, un tapis ou des surfaces molles similaires. Cet appareil ne doit pas être installé dans une bibliothèque ou un placard intégré à moins qu'une ventilation suffisante soit assurée.

### 1.1.5 Chaleur



N'installez pas l'appareil à proximité de surfaces chaudes, comme des radiateurs, ventilateurs, poêles ou autres appareils (y compris les amplificateurs) qui peuvent être chauds. Ne placez jamais des objets avec une flamme nue, comme des bougies ou des lanternes, sur ou à proximité du dispositif. Les piles installées ne doivent pas être exposées à une chaleur excessive comme celle de la lumière du soleil, d'un feu ou d'une source similaire.

### 1.1.6 Accessoires

Utilisez seulement les accessoires spécifiés par le fabricant.

### 1.1.7 Connexion réseau

Assurez-vous que la fonction de pare-feu est activée sur votre point d'accès réseau (routeur). Consultez le manuel d'instructions de votre routeur.

## 1.2 Utilisation

### 1.2.1 Utilisation prévue

Cet appareil est conçu exclusivement pour la réception et la lecture de signaux sonores.

### 1.2.2 Télécommande

L'exposition du capteur de télécommande à une lumière fluorescente à haute fréquence ou à la lumière directe du soleil peut provoquer un dysfonctionnement. Dans de tels cas, vous devez déplacer le système vers un autre emplacement pour éviter ces dysfonctionnements.

Les piles fournies sont destinées aux tests fonctionnels et peuvent avoir une durée de vie limitée. Si la plage de la télécommande diminue, remplacez-les par des piles neuves.

### 1.2.3 Surcharge



Ne surchargez pas les prises de courant, rallonges ou multiprises, car cela créerait un risque d'incendie ou d'électrocution.

### 1.2.4 Orages



L'appareil doit être débranché du réseau électrique pendant les orages et si vous ne prévoyez pas de l'utiliser avant longtemps.

### 1.2.5 Pénétration de corps étrangers et de liquides



Veillez à ne pas laisser des corps étrangers ou liquides entrer dans ce dispositif à travers les trous de ventilation, sinon il existe un risque de contact avec des composants à haute tension ou de court-circuit pouvant entraîner un incendie ou d'électrocution. Ne renversez jamais de liquide sur cet appareil.

### 1.2.6 Risques associés à un volume sonore élevé



L'appareil n'est pas conçu pour une écoute avec un casque. Pour éviter tout dommage auditif, n'écoutez pas à un volume sonore élevé pendant de longues périodes.

### 1.2.7 Déconnexion de l'alimentation

Le bouton d'alimentation ne coupe pas complètement l'alimentation, peu importe sa position. Pour déconnecter complètement l'appareil du secteur, débranchez le câble d'alimentation de la prise.

La prise d'alimentation doit être facilement accessible de sorte que l'unité peut être déconnectée du réseau électrique à tout moment.

## 1.3 Entretien

### 1.3.1 Entretien de l'appareil

Ne tentez jamais d'effectuer l'entretien de cet appareil vous-même, car les parties sous tension peuvent être exposées par les ouvertures ou le retrait des couvercles, et ce contact peut être dangereux. Confiez l'entretien à un personnel qualifié.

### 1.3.2 Nettoyez uniquement avec un chiffon sec !

Débranchez l'adaptateur d'alimentation de cet appareil de la prise de courant secteur avant de nettoyer ce produit. N'utilisez jamais de détergents liquides ou de produits nettoyants sous forme de vaporisateur. Utilisez uniquement un chiffon humide pour le nettoyage.

## 1.4 Piles



### Attention ! N'avalez pas les piles !

La télécommande fournie avec ce produit contient une pile bouton. Si cette pile bouton est ingérée, elle peut causer de graves brûlures internes en moins de 2 heures, voire même la mort.

Gardez les piles neuves et usées hors de la portée des enfants.

Si le compartiment de la pile ne se ferme pas correctement, arrêtez d'utiliser le produit et mettez hors de la portée des enfants.

Si vous pensez que la pile a peut-être été avalée ou qu'elle peut avoir pénétré une partie du corps, consultez immédiatement un médecin.



### Attention !

Risque d'explosion si les piles sont remplacées par le mauvais type.

Ne chauffez pas les piles et ne les démontez pas. Ne jetez jamais les piles dans un feu ou de l'eau.

Ne transportez et ne stockez pas les piles avec d'autres objets métalliques. Les piles peuvent provoquer un court-circuit, fuir ou exploser.

Ne rechargez jamais une pile à moins qu'elle soit explicitement de type rechargeable.

Lorsque vous ne prévoyez pas d'utiliser la télécommande pendant une longue période (plus d'un mois), retirez les piles de la télécommande pour éviter les fuites.

Si les piles fuient, essuyez la fuite à l'intérieur du compartiment des piles et remplacez par des piles neuves.

N'utilisez pas de piles autres que celles spécifiées.

### Déclaration de conformité UE

Par la présente, Loewe Technology GmbH déclare que l'équipement radio Loewe Klang bar5 mr est conforme à la directive 2014/53/UE. Le texte complet de la déclaration de conformité UE est disponible sur l'adresse Internet suivante : <https://www.loewe.tv/de/support>

Ce produit peut être utilisé dans tous les États membres de l'UE.

En raison de la plage de fréquences 5 GHz du module intégré WLAN, l'utilisation dans les pays suivants n'est autorisée qu'à l'intérieur des bâtiments :

|    |    |    |    |    |    |    |    |    |    |    |
|----|----|----|----|----|----|----|----|----|----|----|
| AT | BE | BG | CZ | DK | EE | FR | DE | IS | IE | IT |
| EL | ES | CY | LV | LI | LT | LU | HU | MT | NL | NO |
| PL | PT | RO | SL | SK | TR | FI | SE | CH | UK | HR |

## 1.5 Réparations

### 1.5.1 Dommages nécessitant des réparations

Les travaux d'entretien et de réparation doivent être effectués par un personnel qualifié. L'entretien/la réparation est nécessaire si l'appareil a été endommagé (par exemple son adaptateur secteur), si du liquide a pénétré dans l'appareil, si des objets ont pénétré dans l'appareil, si l'appareil a été exposé à la pluie ou à l'humidité, quand il cesse de fonctionner correctement ou après une chute.

### 1.5.2 Pour minimiser le risque d'électrocution, d'incendie, etc.

Ne retirez pas les vis, couvercles ou pièces du boîtier.

### 1.6 Fonction d'économie d'énergie automatique

L'appareil est équipé d'une fonction d'économie d'énergie automatique. Elle met l'appareil en mode veille après 15 minutes de lecture à un volume très faible ou si l'appareil est coupé. Veuillez noter que ce réglage ne peut pas être modifié.

## 2 Télécommande

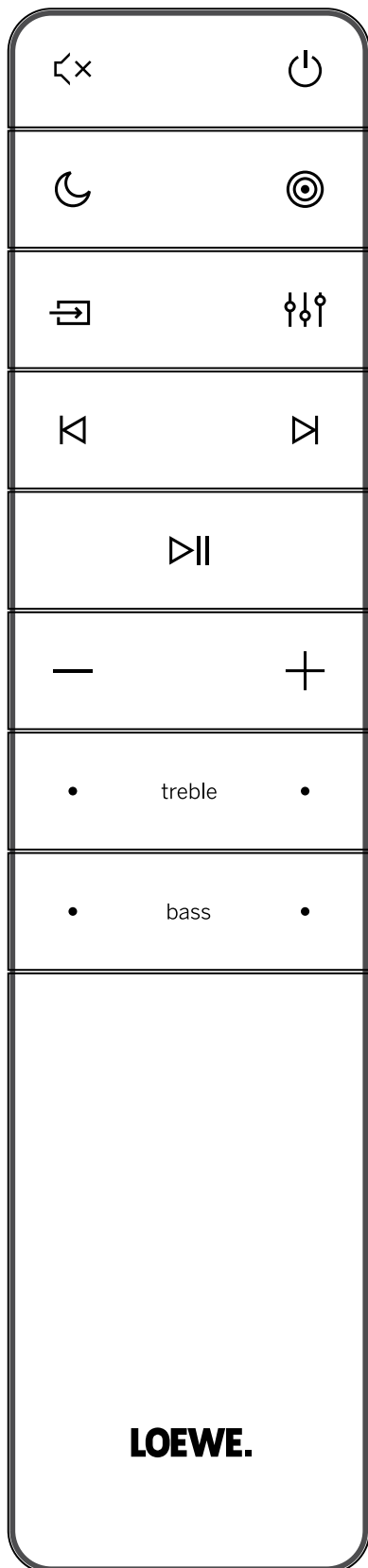

|        |  |
|--------|--|
|        | Coupez/réactivez le son.   |
|        | Allume la barre de son ou passe en mode veille.  |
|        | Active/désactive le mode nuit.   |
|        | Appuyez et maintenez pour activer/désactiver l'affichage (désactivé par défaut). Cette fonctionnalité affiche des informations supplémentaires sur l'affichage du panneau avant dans certaines situations. |
|        | Bascule entre les modes de son surround.   |
|        | Appuyez et maintenez pour ouvrir le réglage du volume des haut-parleurs externes.  |
|        | Appuyez pour changer la source d'entrée.   |
|        | Appuyez et maintenez en mode veille pour afficher la version logicielle sur l'écran.   |
|        | Égaliseur - choisissez parmi les modes audio prédéfinis :<br>OFF, VOIX, CLASSIQUE, POP, FILM PERSONNALISÉ, MUSIQUE PERSONNALISÉE.  |
|        | Passez à la piste audio précédente en mode USB / Bluetooth / Play-Fi.  |
|        | Passez à la piste audio suivante en mode USB / Bluetooth / Play-Fi.  |
|        | Lisez/Mettez en pause la piste audio en mode USB / Bluetooth / Play-Fi.  |
|        | Appuyez pendant 8 secondes pour rétablir les paramètres d'usine.   |
|        | Appuyez et maintenez pour activer la fonction d'appariement en mode Bluetooth ou déconnecter l'appareil Bluetooth apparié existant.  |
|        | Réduisez le niveau de volume.  |
|        | Augmentez le niveau de volume.   |
| treble | Ajuste le niveau des aigus.  |
| bass   | Ajuste le niveau des graves.   |

### Première utilisation

L'appareil dispose de 2 piles lithium CR2032 préinstallées. Retirez la languette de protection pour activer les piles de la télécommande.

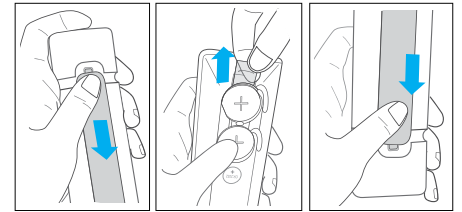

1. Appuyez et faites glisser le couvercle arrière pour ouvrir le compartiment à piles de la télécommande.
2. Retirez la languette de protection.
3. Poussez le couvercle des piles en place.

### Remplacement des piles de la télécommande

La télécommande nécessite 2 piles CR2032 3 V au lithium. Appuyez et faites glisser le couvercle arrière pour ouvrir le compartiment à piles de la télécommande.

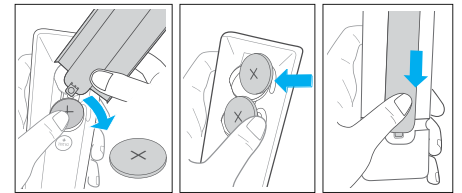

1. Utilisez un outil (comme le couvercle du compartiment des piles) que vous glisserez entre les deux anciennes piles pour les retirer.
2. Insérez les nouvelles piles par le côté et poussez-les fermement dans la position d'origine des piles. Veillez à ce que la polarité (+) de la pile soit orientée vers le haut.
3. Poussez le couvercle des piles en place.

### 3 Composants de l'unité principale

#### 3.1 Panneau frontal de l'unité principale

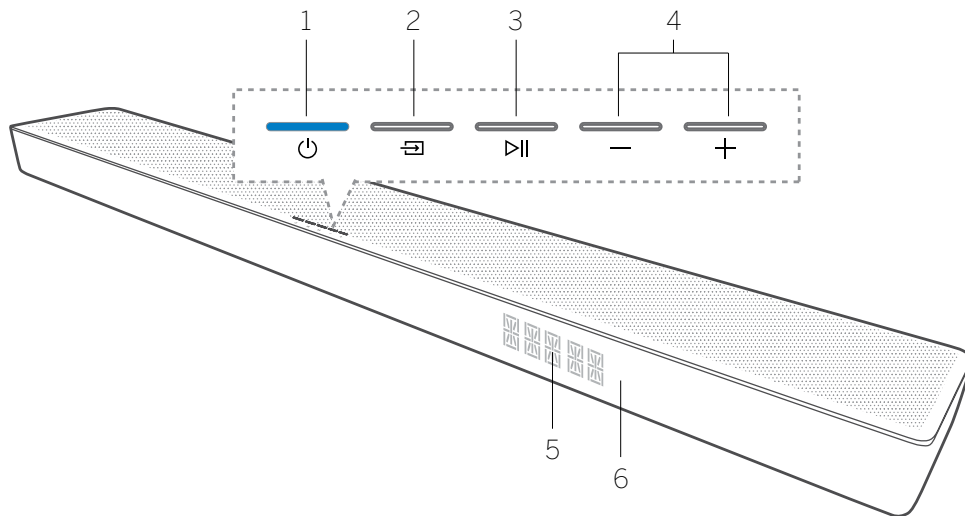

1. Bouton/Voyant (Veille) – Allume la barre de son ou passe en mode veille.
2. Bouton (Source) - Appuyez pour change de source d'entrée. Appuyez et maintenez en mode veille pour afficher la version logicielle sur l'écran.
3. Bouton (Lecture/Pause) - Lisez/Mettez en pause la piste audio en mode USB / Bluetooth / Play-Fi. Appuyez pendant 8 secondes en mode veille pour rétablir les paramètres d'usine. Appuyez et maintenez pour activer la fonction d'appariement en mode Bluetooth ou déconnecter l'appareil Bluetooth apparié existant.
4. Bouton -/+ (Volume) – Réduit/Augmente le niveau de volume. Appuyez simultanément sur les deux boutons pour désactiver/réactiver la barre de son.
5. Affichage du panneau avant
6. Capteur de télécommande - Pointez la télécommande vers le capteur de télécommande pour faire fonctionner le système.

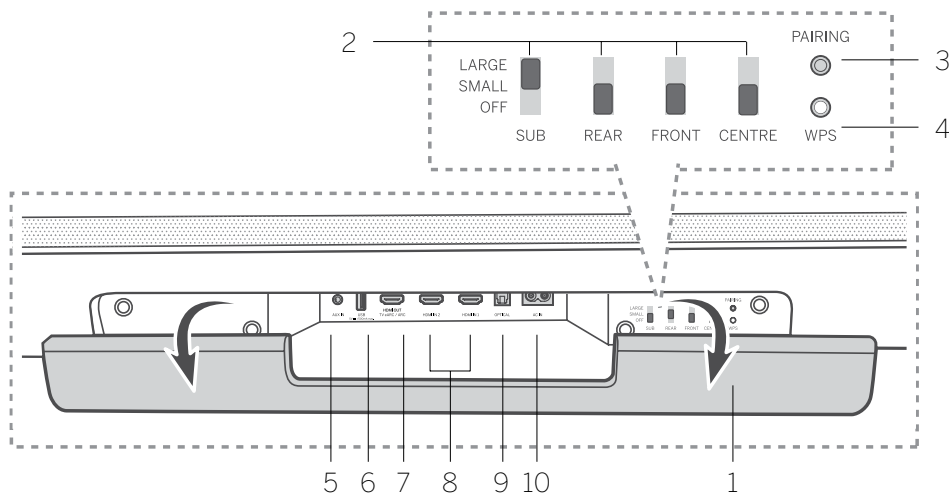

#### 3.2 Panneau arrière de l'unité principale

1. Clapet arrière – Vous devez retirer le clapet arrière de votre barre de son avant d'utiliser les touches de commande WDAL 2.0.
2. Touches de commande WDAL 2.0 - Utilisez ces commutateurs pour connecter des haut-parleurs externes supplémentaires via WDAL 2.0 en tant que canaux SUB / ARRIÈRE / AVANT / CENTRE. Réglez le commutateur sur SMALL pour les petits haut-parleurs, et LARGE pour les grands haut-parleurs. Pour déconnecter le haut-parleur d'un canal spécifique, réglez le commutateur sur OFF.
3. Bouton PAIRING - pour l'appariement WDAL 2.0
4. Bouton/Voyant WPS (configuration Wi-Fi protégée) – déclenche la configuration Wi-Fi protégée (WPS). Appuyez sur le bouton et maintenez-le enfoncé pendant 3 secondes pour activer le mode WPS.
5. AUX IN – connectez la source audio via un câble audio 3,5 mm.
6. USB – connectez un périphérique de stockage USB.
7. HDMI OUT (TV eARC/ARC) – connectez la prise HDMI à une TV.
8. HDMI IN1 / HDMI IN 2 – connectez la sortie HDMI d'appareils externes (par ex. consoles de jeux, lecteurs DVD ou Blu-ray).
9. OPTICAL – connectez la sortie numérique (optique) d'un appareil externe.
10. AC IN – connectez l'alimentation électrique.

| État du voyant DEL        | Statut                                  |
|---------------------------|---|
| Clignotements de DEL      | Mode point d'accès (PA) Wi-Fi           |
| La DEL clignote deux fois | Mode configuration Wi-Fi protégée (WPS) |
| DEL allumée               | Connecté / Appariement réussi           |



## 4 Composants du caisson de basses

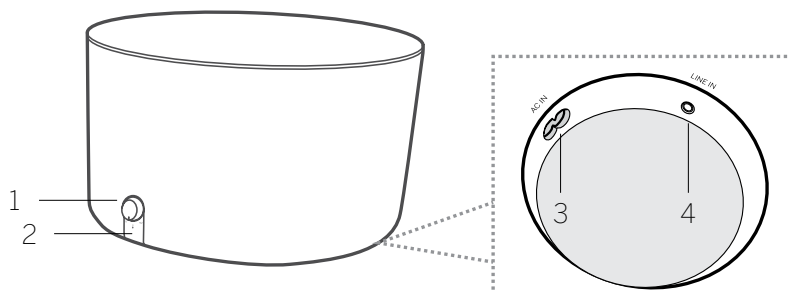

1. Bouton de volume  
Faites-le tourner pour ajuster le niveau des graves.  
Appuyez et maintenez pour accéder au mode d'appariement.
2. Voyant DEL du caisson de basses

| État du voyant DEL            | Statut                                       |
|-------------------------------|--|
| Clignotement rapide de la DEL | Le caisson de basses est en mode appariement |
| DEL allumée                   | Connecté / Appariement réussi                |
| Clignotement lent de la DEL   | Échec de la connexion / de l'appariement     |

3. Prise AC IN – connectez l'alimentation électrique.
4. Prise LINE IN – pour la connexion à un appareil audio externe via un câble audio 3,5 mm.

## 5 Positionnement

Placez la barre de son et le caisson de basses sur une surface plane et stable.

Placez le caisson de basses à au moins 1 mètre (3 pieds) de votre barre de son, et 10 centimètres (4 pouces) du mur. Nous recommandons la zone frontale de la pièce afin que les basses puissent librement circuler sur les côtés.

Placez la barre de son sur une table sous la TV.

Voici un exemple de positionnement correct.

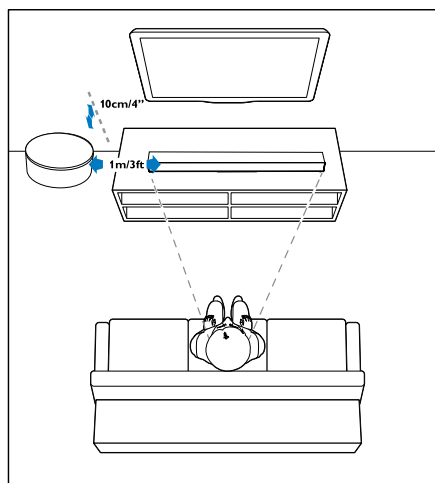

## 6 Connexion de la barre de son

Avant d'établir ou de modifier des connexions, assurez-vous que tous les appareils sont débranchés de la prise de courant.

### 6.1 Dolby Atmos®

Dolby Atmos® vous offre une expérience d'écoute immersive avec du son dans un espace tridimensionnel et toute la richesse, la clarté et la puissance du son Dolby.

Pour plus d'informations, visitez [dolby.com/technologies/dolby-atmos](https://dolby.com/technologies/dolby-atmos)

#### Comment utiliser Dolby Atmos®

Dolby Atmos® est disponible uniquement en mode HDMI.

Pour plus de détails sur la connexion, veuillez consulter le chapitre « Connexion avec HDMI ».

1. Pour utiliser Dolby Atmos® en mode HDMI 1 / HDMI 2 / HDMI ARC, votre TV doit prendre en charge Dolby Atmos®.
2. Veillez à sélectionner « Aucun encodage » pour le bitstream dans la sortie audio numérique de l'appareil externe connecté (par ex. lecteur Blu-ray, TV etc.).
3. Lors de l'entrée au format Dolby Atmos / Dolby Digital / PCM, la barre de son affiche DOLBY ATMOS / DOLBY AUDIO / PCM AUDIO / DOLBY SURROUND.

#### Remarque

L'expérience Dolby Atmos® intégrale est uniquement disponible lorsque la barre de son est connectée à la source via un câble HDMI haute vitesse.

Des motifs Dolby apparaissent sur l'affichage du panneau avant uniquement lorsque la fonction d'affichage est activée. Appuyez sur  et maintenez pour activer/désactiver la fonction d'affichage.

La barre de son fonctionnera toujours lors de la connexion par d'autres méthodes (par exemple avec un câble optique numérique), elle ne pourra pas alors prendre en charge toutes les fonctionnalités de Dolby. Ainsi nous vous conseillons la connexion par HDMI, pour assurer une prise en charge complète de Dolby.

### 6.2 Connexion avec HDMI

Certaines TV 4K HDR nécessitent la définition de paramètres d'entrée HDMI ou d'image pour la réception de contenu HDR. Pour plus de détails sur la configuration des écrans HDR, consulter les instructions d'utilisation de votre TV.

#### Option 1 - eARC/ARC (canal de retour audio)

Votre barre de son prend en charge HDMI avec le canal de retour audio (eARC/ARC). Si votre TV est compatible HDMI ARC, vous pouvez entendre l'audio de la TV via votre barre de son en utilisant un seul câble HDMI.

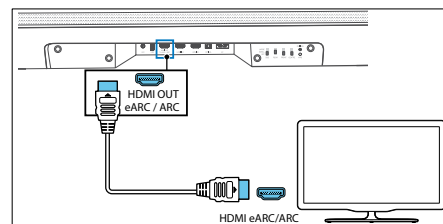

1. Sur votre TV, activez les opérations HDMI-CEC.

- Avec un câble HDMI haute vitesse (inclus), reliez le connecteur HDMI OUT (TV eARC/ARC) sur votre barre de son au connecteur HDMI ARC de la TV. Le connecteur HDMI ARC sur la TV peut porter un nom différent. Pour plus de détails, consultez le manuel d'utilisation de la TV.
- « ARC » s'affiche sur l'écran de la barre de son, et la barre de son lit le son de la TV. Lorsque le son de la TV n'est pas émis, appuyez sur  (Source) à plusieurs reprises jusqu'à voir « ARC » sur l'écran et entendre le son de la TV.

Lorsque la connexion HDMI ARC est correctement configurée, vous pouvez profiter des fonctionnalités suivantes :

- La barre de son s'allume automatiquement lorsque vous allumez la TV.
- La barre de son s'éteint automatiquement lorsque vous éteignez la TV.
- Vous pouvez couper / réactiver ou ajuster le volume de la barre de son avec la télécommande de la TV.

#### Remarque

- Votre TV doit prendre en charge les fonctions HDMI-CEC et ARC. HDMI-CEC et ARC doivent être activés.
- La méthode de configuration de HDMI-CEC et ARC peut varier selon la TV. Pour plus de détails sur la fonction ARC, consultez les instructions d'utilisation de votre TV.
- Seuls les câbles compatibles HDMI version 1.4 ou ultérieure peuvent prendre en charge la fonction ARC.

#### Option 2 - HDMI standard

Si votre TV n'est pas compatible HDMI ARC, connectez votre barre de son à la TV via une connexion HDMI standard.

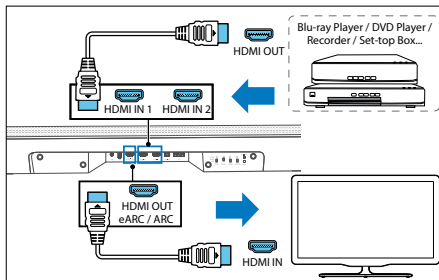

- Utilisez un câble HDMI pour relier le connecteur HDMI IN (1 or 2) de la barre de son à vos appareils externes (par ex. consoles de jeux, lecteurs DVD ou Blu-ray).
- Utilisez un câble HDMI pour relier le connecteur HDMI OUT (TV eARC/ARC) de la barre de son au connecteur HDMI IN de la TV.

#### Remarque

Cette option de connexion ne permet que la lecture de la vidéo / audio à partir d'appareils externes connectés directement aux entrées HDMI 1 ou 2 sur la barre de son. Si votre TV n'a pas de connecteur HDMI ARC et que vous souhaitez lire le son de la TV sur la barre de son, vous devrez utiliser une connexion alternative (par exemple optique ou analogique).

### 6.3 Connexion avec un câble optique

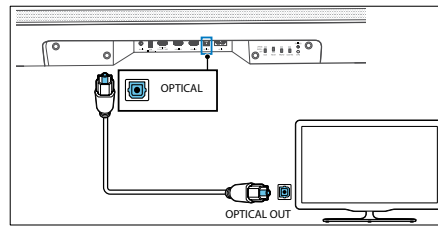

À l'aide d'un câble optique (non inclus), reliez le connecteur OPTICAL de votre barre de son au connecteur OPTICAL OUT de votre TV ou autre appareil.

- Le connecteur optique numérique peut être indiqué par SPDIF ou SPDIF OUT.

### 6.4 Connexion avec un câble audio analogique

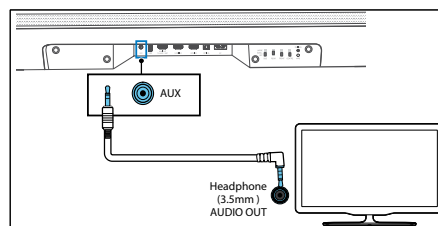

#### Option 1

Utilisez un câble audio 3,5 mm à 3,5 mm (inclus) pour connecter la prise casque de la TV ou de l'appareil audio externe à la prise AUX IN de l'appareil.

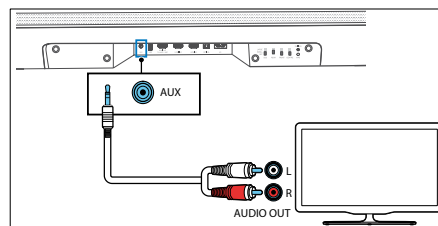

#### Option 2

Utilisez un câble audio RCA à 3,5 mm (non inclus) pour connecter les prises de sortie audio de la TV à la prise AUX IN de l'appareil.

### 6.5 Connexion de l'alimentation

#### Remarque

- Avant de brancher le cordon d'alimentation secteur, assurez-vous d'avoir établi toutes les autres connexions.
- Risque de dommages au produit ! Assurez-vous que la tension d'alimentation correspond à la tension imprimée sur le dessous de l'appareil.

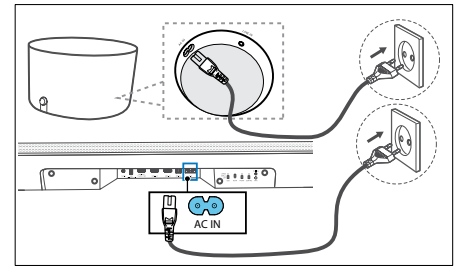

- Branchez le câble d'alimentation sur la prise AC IN de la barre de son et sur une prise de courant.
- Branchez le câble d'alimentation sur la prise AC IN du caisson de basses. Fixez le câble au compartiment presse-câbles sur la partie inférieure du caisson de basses. Enfin, branchez le câble d'alimentation sur la prise principale.

### 6.6 Connexion du caisson de basses

#### Appariement automatique

Le caisson de basses fourni est un appareil WDAL 2.0. Cela signifie que pour que le caisson de basses fonctionne, le commutateur WDAL 2.0 étiqueté SUB doit être réglé sur SMALL ou LARGE. Retirez le rabat arrière de la barre de son et vérifiez la position du commutateur SUB. S'il est en position OFF, changez sa position sur SMALL ou LARGE.

Branchez la barre de son au caisson de basses sur la prise secteur, puis appuyez sur le bouton  sur l'appareil ou la télécommande pour allumer l'appareil. Le caisson de basses et la barre de son s'apparient automatiquement.

- Déterminez le statut en fonction du voyant du caisson de basses sans fil.

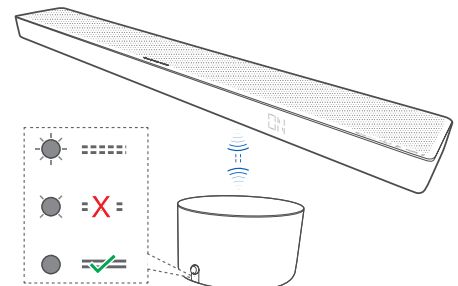

| État du voyant DEL            | Statut                                       |
|-------------------------------|--|
| Clignotement rapide de la DEL | Le caisson de basses est en mode appariement |
| DEL allumée                   | Connecté / Appariement réussi                |
| Clignotement lent de la DEL   | Échec de la connexion / de l'appariement     |

#### Remarque



N'appuyez pas sur le bouton de volume à l'arrière du caisson de basses, sauf pour l'appariement manuel.

## Appariement manuel

Si vous n'entendez pas de son du caisson de basses, appariez le caisson de basses manuellement.

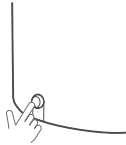
1. Débranchez les deux appareils de la prise secteur, puis branchez-les à nouveau après 3 minutes.



2. Appuyez sur le bouton de volume à l'arrière du caisson de basses pendant 5 secondes.
  - Le voyant d'appariement sur le caisson de basses clignote rapidement.
3. Appuyez sur  pendant 5 secondes sur l'appareil ou la télécommande pour passer l'appareil en mode VEILLE ECO.
4. Ensuite, appuyez sur  sur l'appareil ou la télécommande pour allumer l'appareil.
5. Retirez le clapet arrière de la barre de son, puis appuyez sur le bouton PAIRING pendant 5 secondes.

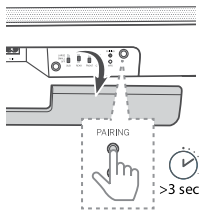

6. Le voyant d'appariement sur le caisson de basses s'allume une fois l'appariement réussi.
  - S'il clignote encore, répétez les étapes ci-dessus.

### Remarque

- Le caisson de basses doit se trouver à moins de 6 m de la barre de son dans un espace ouvert (idéalement le plus près possible).
- Retirez tous les objets entre le caisson de basses et la barre de son.
- Si la connexion sans fil échoue à nouveau, vérifiez la présence de conflit ou de fortes interférences (par ex. interférences d'un appareil électronique). Éliminez ces conflits ou fortes interférences et répétez la procédure ci-dessus.

## 6.7 Connexion au Wi-Fi

### Mode WPS

Si votre routeur propose la configuration Wi-Fi protégée (WPS), vous pouvez configurer la connexion sans entrer de mot de passe.

1. Appuyez sur le bouton WPS pendant 4 secondes. Vous entendrez une tonalité et le voyant Wi-Fi clignotera deux fois à la suite.
2. Appuyez sur le bouton WPS sur votre routeur. Ce bouton est généralement indiqué par le logo WPS.

### Remarque

- WPS n'est pas une fonctionnalité standard de tous les routeurs. Si votre routeur n'a pas WPS, suivez la configuration Wi-Fi standard.

- Appuyez une fois sur le bouton WPS si vous souhaitez quitter le mode WPS, ou le mode se fermera automatiquement après 2 minutes.

### Configuration d'AirPlay

Utilisez AirPlay pour configurer la connexion Wi-Fi entre l'appareil iOS (iOS7 ou version ultérieure) et la barre de son.

1. Appuyez sur le bouton **WPS** situé à l'arrière de la barre de son pendant 8 secondes pour déclencher la connexion Wi-Fi, jusqu'à ce que le haut-parleur émette une deuxième tonalité, puis relâchez le bouton.
2. Attendez que le voyant Wi-Fi passe d'un clignotement rapide à des impulsions plus lentes. Un clignotement lent indique que le haut-parleur entre en mode de configuration Wi-Fi.
3. Sur votre appareil iOS, accédez à **Paramètres > Wi-Fi > Sélectionnez le réseau [Appareil Play-Fi (xxxxxx)]**
4. La barre de son sera automatiquement reconnue comme appareil AirPlay. Appuyez sur [Configurer un nouveau haut-parleur AirPlay].
5. Appuyez sur [Afficher d'autres réseaux...] et sélectionnez le réseau auquel vous souhaitez connecter la barre de son.
6. Après une connexion Wi-Fi réussie, le voyant Wi-Fi cesse de clignoter et reste éclairé fixement. Après avoir configuré ce produit sur votre réseau Wi-Fi, vous pouvez le contrôler à partir de n'importe quel smartphone ou tablette sur le même réseau.

### Configuration de Google Home

1. Téléchargez l'application Google Home sur votre appareil mobile.
2. iPhone/iPad uniquement : Activez le Bluetooth sur votre appareil mobile.
3. Appuyez sur le bouton WPS situé à l'arrière de la barre de son pendant 8 secondes pour déclencher la connexion Wi-Fi, jusqu'à ce que le haut-parleur émette une deuxième tonalité, puis relâchez le bouton.
4. Attendez que le voyant Wi-Fi passe d'un clignotement rapide à des impulsions plus lentes. Un clignotement lent indique que le haut-parleur entre en mode de configuration Wi-Fi.
5. Ouvrez l'application Google Home.
6. Suivez ensuite pour configurer votre appareil.

Si vous ne trouvez pas les étapes pour configurer votre barre de son :

- En haut à gauche de l'écran d'accueil de l'application Google Home, appuyez sur **Ajouter + > Configurer un appareil > Nouvel appareil.**
- Suivez les étapes de configuration.

## 7 Audio multi-salle

Cette barre de son peut être utilisée dans le cadre d'une configuration de haut-parleur multi-salle. Cela signifie que la même musique peut être lue à partir de votre barre de son et d'autres haut-parleurs compatibles simultanément dans toute votre maison.

Pour utiliser cette fonctionnalité, assurez-vous que la barre de son et votre smartphone/tablette sont sur le même réseau. Vous pouvez utiliser l'application Google Home, AirPlay 2 ou DTS Play-Fi pour contrôler les haut-parleurs multi-salle compatibles. Vous pouvez ensuite lire la musique sur plusieurs haut-parleurs en même temps, affecter des haut-parleurs à différents groupes, contrôler le volume individuellement ou utiliser le volume principal pour modifier le volume sur tous les haut-parleurs en même temps.

## 8 Chromecast intégré

Cette barre de son prend en charge la fonctionnalité intégrée Chromecast qui vous permet de diffuser de la musique à partir d'applications compatibles Chromecast sur votre barre de son. Pour utiliser cette fonctionnalité, assurez-vous que la barre de son et votre smartphone/tablette sont sur le même réseau. Commencez à lire de la musique sur une application compatible Chromecast et diffusez-la sur votre barre de son simplement en cliquant sur le bouton  (diffuser) et en sélectionnant la barre de son dans la liste.

## 9 Fonctionnement de base

### 9.1 Allumage et arrêt

Lorsque vous connectez l'appareil pour la première fois à la prise secteur, il sera en mode VEILLE. Le voyant STANDBY s'éclairera en blanc.

#### Veille automatique

L'appareil passe automatiquement en mode veille après environ 15 minutes si la TV ou l'appareil externe est déconnecté (ou que la lecture USB, Bluetooth ou Play-Fi est mise en pause) ou désactivé.

#### Réveil automatique

Si l'appareil est connecté à une TV ou à un appareil externe avec un câble HDMI, l'appareil s'allume automatiquement lorsque le téléviseur ou l'appareil externe est allumé.

#### Remarque

- Pour que le réveil automatique fonctionne, votre TV ou appareil externe doit prendre en charge la fonction HDMI CEC, et la fonction doit être activée. Consultez les instructions d'utilisation de votre TV/appareil externe.



### 9.2 Mode multisalle

En appuyant sur  (Veille) sur la barre de son ou la télécommande alors que la barre de son est allumée, elle entrera en mode veille par défaut. Dans ce mode veille, toutes les fonctions réseau seront désactivées.

Il est possible d'activer le mode multisalle, dans lequel le Wi-Fi est toujours activé et Play-Fi et AirPlay2 sont également disponibles. Ce mode est recommandé si vous souhaitez utiliser la barre de son comme appareil Play-Fi pouvant être réveillé à distance à tout moment.

En mode veille, appuyez sur  (Nuit) ->  (Surround) ->  (Nuit) sur la télécommande pour activer le mode multisalle.



À partir de maintenant, chaque fois que vous éteignez la barre de son, elle entrera en mode multisalle. Veuillez noter que le mode multisalle a une consommation d'énergie plus élevée que la veille standard.

Pour réactiver le mode veille standard, appuyez sur  (Nuit) ->  (Surround) ->  (Nuit) sur la télécommande.

### 9.3 Mode d'entrée

Appuyez plusieurs fois sur le bouton  (Source) de l'appareil ou de la télécommande pour choisir entre les modes BT (Bluetooth), HDMI 1, HDMI 2, ARC, OPT (optique), AUX et USB. L'écran affiche le mode sélectionné.

### 9.4 Contrôle du volume

Appuyez sur +/- (Volume) pour augmenter ou réduire le niveau de volume. Pour couper le son, appuyez sur  X (Muet). Pour rétablir le son, appuyez à nouveau sur  X (Muet) ou appuyez sur +/- (Volume).

### 9.5 Effet d'égaliseur

Appuyez sur le bouton  (Égaliseur) de la télécommande pour sélectionner l'effet d'égaliseur prédéfini souhaité : OFF, VOIX, CLASSIQUE, POP, MUSIQUE PERSONNALISÉE, FILM PERSONNALISÉ.

### 9.6 Niveau d'aigus/de graves

Appuyez sur les boutons de graves +/- sur la télécommande pour ajuster le niveau des graves (BAS -12 ~ BAS +12).

Appuyez sur les boutons des aigus +/- sur la télécommande pour ajuster le niveau des aigus (TRB -12 ~ TRB +12).

### 9.7 Mode son surround

Profitez d'un son immersif en mode surround.

Appuyez sur le bouton  (Surround) de la télécommande pour changer de mode surround.

### 9.8 Mode nuit

Appuyez sur le bouton  (Nuit) de la télécommande pour activer/désactiver le mode nuit. Cette fonction assure qu'il y a moins de différence entre les sons faibles et forts dans les films. Recommandé pour une écoute tard dans la nuit.

### 9.9 Luminosité de l'écran

Si vous n'appuyez sur aucun bouton pendant 10 secondes, l'écran s'éteint automatiquement. Appuyez sur n'importe quel bouton pour restaurer le niveau de luminosité.

### 9.10 Réinitialisation d'usine

Restaure les paramètres par défaut de l'appareil. En mode ARC, appuyez sur le bouton  pendant 8 secondes. « RESET » s'affiche sur l'écran et l'appareil revient aux paramètres d'origine.

### 9.11 Contrôle WDAL 2.0

Retirez le clapet arrière de votre barre de son avant d'utiliser les touches de commande WDAL 2.0

Utilisez ces commutateurs pour connecter des haut-parleurs externes supplémentaires via WDAL 2.0 en tant que canaux SUB / ARRIÈRE / AVANT / CENTRE. Réglez le commutateur sur SMALL pour les petits haut-parleurs, et LARGE pour les grands haut-parleurs. Pour déconnecter le haut-parleur d'un canal spécifique, réglez le commutateur sur OFF.



#### Connexion du caisson de basses

Le caisson de basses fourni est un appareil WDAL 2.0. Cela signifie que pour que le caisson de basses fonctionne, le commutateur WDAL 2.0 étiqueté SUB doit être réglé sur SMALL ou LARGE.

#### Connexion d'un autre appareil WDAL 2.0

Vous pouvez connecter sans fil jusqu'à 6 haut-parleurs supplémentaires qui prennent en charge WDAL 2.0 à la barre de son. Pour connecter un haut-parleur compatible WDAL 2.0 à la barre de son, vous devez :

- Appuyer sur le bouton PAIRING sur la barre de son. Pour accéder au bouton PAIRING, vous devez retirer le rabat arrière sur la barre de son.
- Appuyez sur le bouton PAIRING sur le haut-parleur WDAL 2.0.
- Définissez le rôle de haut-parleur sur le haut-parleur lui-même. Options : Avant gauche, Avant droit, Centre, Arrière gauche, Arrière droit.



- Selon le type de haut-parleur, réglez le commutateur WDAL 2.0 correspondant au rôle de haut-parleur sélectionné sur SMALL ou LARGE.

Pour plus de détails sur le réglage du haut-parleur externe en mode appariement, la modification de son rôle et la sélection de SMALL ou LARGE avec le commutateur de la barre de son, consultez le manuel d'utilisation du haut-parleur.

Remarque : Si vous réglez le commutateur WDAL 2.0 de la barre de son de OFF à une autre position, les haut-parleurs de la barre de son de ce canal seront éteints. Ainsi, si vous connectez les haut-parleurs externes avant via WDAL 2.0, les haut-parleurs sur les canaux avant de la barre de son seront désactivés.

#### Décalage du volume

Vous pouvez régler le décalage du volume pour les haut-parleurs externes connectés via WDAL 2.0. Cela est utile si la configuration de votre salle ne permet pas aux haut-parleurs d'être répartis uniformément et que certains haut-parleurs sont beaucoup plus proches de l'auditeur que d'autres. Vous pouvez ajuster le volume global de chaque haut-parleur individuellement :

- Appuyez de façon prolongée sur la touche  (Surround) sur la télécommande. FL s'affiche sur l'écran de la barre de son.
- Utilisez les touches  /  pour sélectionner un canal.
- Utilisez les touches + / - pour modifier le décalage de volume du canal sélectionné.

Explication des abréviations de l'écran :

FL – haut-parleur avant gauche

FR – haut-parleur avant droit

SL – haut-parleur arrière gauche

SR – haut-parleur droit

SUB – caisson de basses

CEN – haut-parleur central

## 10 Fonctionnement AUX / OPTICAL / COAXIAL / HDMI

Assurez-vous que l'appareil est connecté à une TV ou à un appareil audio.

- Appuyez sur le bouton  (Source) sur l'appareil ou la télécommande pour choisir entre les modes HDMI 1, HDMI 2, ARC, OPT et AUX.
- Contrôlez votre TV/appareil audio directement pour les fonctions de lecture.
- Appuyez sur le bouton +/- sur l'appareil ou la télécommande pour ajuster le volume au niveau désiré.





#### Remarque

- Si la barre de son est en mode HDMI 1 / HDMI 2 / ARC / OPT (optique) et qu'elle n'émet aucun son, vous pourriez avoir à activer la sortie du signal PCM ou Dolby Digital sur l'appareil source (par ex. TV, lecteur DVD ou Blu-ray).

- L'appareil peut ne pas être en mesure de décoder tous les formats audio numériques à partir de la source d'entrée. Dans ce cas, l'appareil n'émettra aucun son. Ce n'est pas un défaut. Assurez-vous que le paramètre de la source audio connectée via l'entrée HDMI 1 / HDMI 2 / ARC / OPT (optique) est défini sur PCM ou Dolby Digital. Pour plus de détails sur les paramètres audio, consultez le manuel d'utilisation de l'appareil d'entrée source.
- En mode HDMI, lorsque la lecture au format audio DOLBY ATMOS démarre, « DOLBY ATMOS » s'affiche sur l'écran du panneau audio.
- Lorsque la lecture audio DOLBY DIGITAL commence, si le son surround est activé, l'écran de la barre de son affiche « DOLBY SURROUND ». Si le son surround est désactivé, il affiche « DOLBY AUDIO ».
- Lorsque la lecture au format audio PCM commence, « PCM AUDIO » s'affiche sur l'écran de la barre de son.
- Lors de l'entrée de formats autres que PCM ou DOLBY DIGITAL et qu'aucun son n'est émis de l'appareil, « ERREUR » s'affiche à l'écran.

## 11 Fonctionnement Bluetooth

Connectez la barre de son à un appareil Bluetooth (comme un iPad, iPhone, iPod touch, téléphone Android ou ordinateur portable) via Bluetooth, puis vous pouvez écouter les fichiers audio stockés sur l'appareil via la barre de son.

1. Appuyez sur le bouton  (Source) de l'appareil ou de la télécommande à plusieurs reprises pour passer la barre de son en mode BT (Bluetooth). NO BT s'affiche sur l'écran.
2. Activez le Bluetooth sur l'appareil Bluetooth, puis recherchez et sélectionnez « Klang bar5 » pour vous connecter. Pour plus d'informations sur l'activation du Bluetooth, consultez le guide de l'utilisateur de votre appareil Bluetooth.
3. Attendez d'entendre l'invite vocale de la barre de son.  
 En cas de connexion réussie, BT s'affiche sur l'écran.  
 Sélectionnez et lisez des fichiers audio ou de la musique via votre appareil Bluetooth.  
 En cas d'appel pendant la lecture, la musique est mise en pause. Une fois l'appel terminé, la lecture reprend.  
 If Si votre appareil Bluetooth prend en charge le profil AVRCP, vous pouvez appuyer sur  /  sur la télécommande pour sauter une piste, ou sur  pour mettre en pause/reprendre la lecture.

4. Pour quitter le Bluetooth, sélectionnez une autre source.

Lorsque vous revenez en mode Bluetooth, la connexion Bluetooth est rétablie.

Pour connecter la barre de son à un autre appareil Bluetooth, appuyez de façon prolongée sur le bouton  (Source) sur la télécommande pour déconnecter l'appareil Bluetooth actuellement connecté.

### Remarque





- Les exigences minimales pour un appareil Bluetooth sont les suivantes : Profil Bluetooth A2DP, AVRCP et Bluetooth version 4.2 + EDR
- La plage de fonctionnement maximale entre la barre de son et un appareil Bluetooth est d'environ 10 mètres.
- La compatibilité avec tous les appareils Bluetooth n'est pas garantie.
- La diffusion de musique peut être perturbée par des obstacles entre l'appareil et la barre de son, comme un mur, un boîtier métallique couvrant l'appareil ou d'autres appareils à proximité qui fonctionnent sur la même fréquence.

## 12 Fonctionnement USB

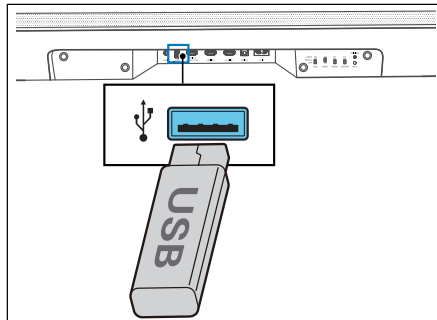
Profitez de l'audio sur un appareil de stockage USB, comme un lecteur MP3, une clé USB, etc.

1. Insérez l'appareil USB.



2. Appuyez  (Source) sur l'appareil ou la télécommande à plusieurs reprises pour sélectionner le mode USB.
3. Pendant la lecture, appuyez sur  pour démarrer / mettre en pause / reprendre la lecture. Appuyez sur  /  pour passer à la piste précédente ou suivante.

### Remarque

Ce produit peut ne pas être compatible avec certains types d'appareils de stockage USB.

- Si vous utilisez un câble d'extension USB, un concentrateur USB ou un lecteur de cartes USB multifonction, l'appareil de stockage USB peut ne pas être reconnu.
- Ne retirez pas l'appareil USB lors de la lecture de fichiers.
- L'appareil peut prendre en charge les appareils USB avec jusqu'à 32 Go de mémoire.
- Cet appareil peut lire les formats MP3.

## 13 Spotify

Utilisez votre téléphone, tablette ou ordinateur comme télécommande pour Spotify. Consultez [spotify.com/connect](https://spotify.com/connect) pour découvrir comment.

Le logiciel Spotify est soumis à des licences tierces que vous pouvez trouver ici :

[www.spotify.com/connect/third-party-licenses](https://www.spotify.com/connect/third-party-licenses)

## 14 Mise à jour logicielle

### Pour mettre à niveau le micrologiciel de la barre de son :

1. Téléchargez le dernier logiciel sur le site Web.
2. Extrayez le fichier dans le dossier racine d'un périphérique USB.
3. Connectez le périphérique USB à la barre de son quand cette dernière est allumée.
4. Si la barre de son reconnaît un nouveau fichier de mise à jour, NEWSW s'affiche à l'écran.
5. L'installation commence alors.
6. Une fois l'installation du nouveau logiciel terminée, la barre de son redémarre et la nouvelle version du logiciel apparaît à l'écran.

### Pour mettre à niveau la fonction multi-salle de votre barre de son :

1. Téléchargez et installez l'application DTS Play-Fi sur votre appareil mobile.
2. Connectez la barre de son à l'application.
3. Si un nouveau logiciel Play-Fi est disponible, l'application vous en avertit.
4. Suivez les instructions de l'application pour lancer la mise à jour de la fonctionnalité multi-salle.

**Avertissement :** La mise à jour du logiciel peut prendre quelques minutes. Évitez de débrancher votre haut-parleur, d'éteindre l'appareil ou de déconnecter la clé USB ou le réseau pendant la mise à jour. Ces actions peuvent potentiellement nuire à votre barre de son.

## Dépannage

En cas de panne d'appareil, nous vous recommandons de consulter la liste ci-dessous avant d'appeler la ligne d'assistance téléphonique.

| Problème  | Cause possible   | Résolution/remarques   |
|---|--|--|
| <b>Le système ne répond pas quand vous appuyez sur les boutons</b>                          | Une erreur logicielle majeure peut empêcher l'appareil de recevoir les commandes des boutons, et l'appareil doit être redémarré en le débranchant.   | Débranchez l'appareil de l'alimentation électrique pendant quelques minutes, puis rebranchez-le.   |
| <b>Aucun son émis par la barre de son.</b>  | <ul style="list-style-type: none"> <li>a. La mauvaise source d'entrée est sélectionnée</li> <li>b. La barre de son est en mode muet</li> <li>c. Une erreur logicielle peut avoir causé ce problème.</li> <li>d. La barre de son ne peut pas décoder le signal audio d'entrée</li> <li>e. Un ou plusieurs des commutateurs WDAL2.0 sont dans la mauvaise position.</li> </ul> | <ul style="list-style-type: none"> <li>a. Sur la télécommande, sélectionnez la bonne entrée audio.</li> <li>b. Appuyez sur le bouton MUTE</li> <li>c. Réinitialisez l'appareil aux paramètres d'usine (voir le chapitre « Fonctionnement de base »)</li> <li>d. Essayez de modifier les paramètres de sortie numérique de l'appareil source sur PCM.</li> <li>e. Si aucun haut-parleur externe n'est connecté, assurez-vous que tous les commutateurs à l'arrière sont réglés sur OFF et que le commutateur SUB est réglé sur SMALL ou LARGE.</li> </ul> |
| <b>Aucun son émis par le caisson de basses sans fil.</b>                                    | <ul style="list-style-type: none"> <li>a. L'appariement automatique a échoué</li> <li>b. Le volume est trop faible</li> <li>c. Le commutateur du caisson de basses à l'arrière de la barre de son est réglé sur OFF.</li> </ul>  | <ul style="list-style-type: none"> <li>a. Appariez le caisson de basses manuellement</li> <li>b. Augmentez le volume. Appuyez sur le bouton + sur la barre de son ou sur la télécommande.</li> <li>c. À l'arrière de la barre de son, changez la position du commutateur SUB sur SMALL ou LARGE.</li> </ul>  |
| <b>Le caisson de basses est inactif ou le voyant du caisson de basses ne s'éclaire pas.</b> | Une erreur logicielle peut avoir causé ce problème.  | Débranchez le cordon d'alimentation et branchez-le à nouveau après 3 minutes pour réinitialiser le caisson de basses.  |
| <b>Son déformé ou écho.</b>   | Les haut-parleurs de la TV peuvent provoquer de l'écho s'ils ne sont pas synchronisés avec le son de la barre de son.  | Si vous lisez le son de la TV sur cet appareil, assurez-vous que la TV est en sourdine.  |
| <b>Un appareil Bluetooth ne peut pas se connecter à la barre de son.</b>                    | <ul style="list-style-type: none"> <li>a. L'appareil ne prend pas en charge les profils compatibles requis pour la barre de son.</li> <li>b. Vous n'avez pas activé la fonction Bluetooth de l'appareil.</li> <li>c. La barre de son est déjà connectée à un autre appareil Bluetooth.</li> </ul>  | <ul style="list-style-type: none"> <li>a. Seuls les appareils avec le profil Bluetooth A2DP, AVRCP sont compatibles.</li> <li>b. Pour plus d'informations sur l'activation de cette fonction, consultez le guide de l'utilisateur de l'appareil.</li> <li>c. Déconnectez l'appareil connecté, puis réessayez.</li> </ul>   |
| <b>La qualité de lecture audio de l'appareil Bluetooth connecté est mauvaise.</b>           | La réception Bluetooth est mauvaise.   | Rapprochez l'appareil de la barre de son ou retirez les obstacles entre l'appareil et la barre de son.   |
| <b>Impossible d'établir une connexion Wi-Fi</b>   | <ul style="list-style-type: none"> <li>a. Le réseau Wi-Fi peut être indisponible.</li> <li>b. Le signal Wi-Fi est très faible.</li> <li>c. Vous saisissez un mot de passe incorrect.</li> </ul>  | <ul style="list-style-type: none"> <li>a. Vérifiez la disponibilité du réseau WLAN sur le routeur.</li> <li>b. Rapprochez le routeur Wi-Fi de l'appareil.</li> <li>c. Vérifiez que le mot de passe est correct.</li> </ul>   |
| <b>Impossible d'obtenir les effets complets de Dolby Atmos®.</b>                            | Pour les connexions non HDMI (comme USB, Bluetooth, OPTICAL ou AUX), des effets surround limités sont générés  | Pour plus d'informations sur la façon d'obtenir les meilleurs effets avec Dolby Atmos, consultez le chapitre « Dolby Atmos® ».   |
| <b>Impossible de découvrir l'appareil pris en charge par Play-Fi depuis l'application.</b>  | L'appareil peut être déconnecté du Wi-Fi.  | Vérifiez que l'appareil est connecté au Wi-Fi.   |
| <b>Impossible de lire de la musique avec Play-Fi.</b>                                       | <ul style="list-style-type: none"> <li>a. Le service ou contenu a été interrompu.</li> <li>b. La première configuration de la barre de son a échoué.</li> <li>c. Vous avez précédemment utilisé la barre de son avec des paires stéréo ou du son surround dans l'application Play-Fi.</li> </ul>   | <ul style="list-style-type: none"> <li>a. Certains services réseau ou contenus disponibles via l'appareil peuvent ne pas être accessibles si fournisseur de services interrompt son service.</li> <li>b. Si la première configuration échoue, fermez l'application DTS Play-Fi. Redémarrez l'application.</li> <li>c. Si vous avez réglé le haut-parleur comme paires stéréo ou son surround, vous devez le déconnecter dans l'application avant de l'utiliser séparément.</li> </ul>  |

## Données techniques

| Type d'appareil Loewe :                     | klang bar5 mr  |
|---|--|
| Numéro de référence :                       | 60601D10   |
| Alimentation électrique :                   | 100 V-240 V CA, 50 / 60 Hz   |
| Sortie audio :                              | 220 W (RMS)  |
| Consommation d'électricité en mode veille : | <0,5W  |
| Réponse en fréquence :                      | 60Hz - 20kHz   |
| Normes WLAN prises en charge :              | IEEE 802.11a/b/g/n/ac  |
| Puissance/plage de fréquences WLAN :        | Puissance maximale <100 mW à 2400 - 2483,5 MHz<br>Puissance maximale <100 mW à 5150 - 5350 MHz<br>Puissance maximale <100 mW à 5470 - 5725 MHz<br>Puissance maximale <100 mW à 5725 - 5850 MHz |
| Version Bluetooth                           | V4.2 + EDR   |
| Puissance/plage de fréquences Bluetooth :   | Puissance maximale <10 mW à 2402 - 2480 MHz  |
| Protocoles Bluetooth :                      | A2DP, AVRCP  |
| Fichiers USB compatibles :                  | MP3  |
| Dimensions de l'appareil (L x H x P) :      | 1200 x 71 x 160 mm   |
| Poids de l'appareil :                       | 6,5 kg   |
| Température ambiante :                      | 5 à 35°C   |
| Humidité relative (sans condensation) :     | 20 - 80 %  |
| Passthrough vidéo :                         | Passthrough vidéo 4K, Dolby Vision, HDR10, HDR10+  |
| Formats audio pris en charge                | HDMI: DTS, DTS-HD, DTS:X, DTS Virtual:X™, Dolby Digital, Dolby Digital plus, Dolby True HD, Dolby Atmos®, LPCM 2ch/Mch, Dolby MAT<br>OPTIQUE: DTS, Dolby Digital, LPCM 2ch                     |

| Type d'appareil Loewe :                     | klang sub5                 |
|---|----------------------------|
| Numéro de référence :                       | 60603D10                   |
| Alimentation électrique :                   | 100 V-240 V CA, 50 / 60 Hz |
| Sortie audio :                              | 180 W (RMS)                |
| Consommation d'électricité en mode veille : | <0,5W                      |
| Réponse en fréquence :                      | 35Hz - 150Hz               |
| Dimensions de l'appareil (L x H x P) :      | 380 x 214 x 380 mm         |
| Poids de l'appareil :                       | 8,8 kg                     |
| Température ambiante :                      | 5 à 35°C                   |
| Humidité relative (sans condensation) :     | 20 - 80 %                  |

## Mise au rebut

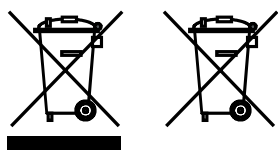

Mise au rebut des équipements électriques et électroniques et piles usagés.

Le symbole de poubelle sur roues barrée sur le produit ou son emballage indique que ce produit ne doit pas être traité avec les ordures ménagères, mais être apporté à un point de collecte pour le recyclage des équipements électriques et électroniques et des piles. En contribuant à rejeter correctement ce produit, vous protégez l'environnement et la santé de vos semblables. L'élimination inappropriée ou incorrecte met en danger l'environnement et la santé. Pour plus d'informations sur le recyclage de ce produit, veuillez contacter votre mairie ou votre service local de traitement des déchets ménagers. Attention : Le signe « Pb » sous le symbole de pile indique que cette pile contient du plomb.

**L'utilisateur final est responsable de la suppression de données sur l'appareil avant mise en rebut en utilisant l'élément de menu [Réinitialisation d'usine] au préalable (voir le chapitre « Réinitialisation d'usine »).**



## Grazie

per aver scelto un prodotto Loewe. Siamo felici di avverti come cliente. Alla Loewe, combiniamo gli standard più elevati di tecnologia, design e semplicità d'uso. Ciò vale allo stesso modo per TV, video, audio e accessori. Né la tecnologia né il design realizza uno scopo di per sé, ma insieme devono dare al nostro cliente la migliore esperienza audio e video possibile.

Il nostro design non è neanche guidato da tendenze alla moda e a breve termine. Dopotutto, hai acquistato un apparecchio di alta qualità che vuoi sfruttare al meglio domani e il giorno dopo ancora.



## Contenuti

|   |    |
|---|----|
| Contenuto della consegna .....                | 49 |
| Documentazione .....                          | 49 |
| Posizione della targhetta del voltaggio ..... | 49 |
| Importanti istruzioni di sicurezza .....      | 50 |
| Telecomando.....                              | 52 |
| Componenti dell'unità principale.....         | 53 |
| Componenti del subwoofer .....                | 54 |
| Collocamento.....                             | 54 |
| Connettere la soundbar .....                  | 54 |
| Audio multi-stanza .....                      | 56 |
| Chromecast integrato .....                    | 56 |
| Utilizzo di base .....                        | 56 |
| Usare AUX / OPTICAL / COAXIAL /<br>HDMI ..... | 57 |
| Usare il Bluetooth .....                      | 57 |
| Usare l'USB .....                             | 58 |
| Spotify .....                                 | 58 |
| Aggiornamento software .....                  | 58 |
| Risoluzione dei problemi.....                 | 59 |
| Dati tecnici.....                             | 60 |
| Smaltimento .....                             | 60 |

## Contenuto della consegna

Rimuovi con cura il dispositivo dalla confezione e assicurati che siano presenti tutti gli accessori:

- Soundbar
- Subwoofer wireless
- 2 cavi di alimentazione
- Cavo HDMI
- Telecomando (incl. 2 batterie CR2032)
- Guida all'avvio rapido

## Documentazione

Questa parte del manuale d'uso contiene informazioni di base essenziali. Un manuale utente dettagliato che descrive le funzioni e le caratteristiche del tuo nuovo prodotto Loewe può essere scaricato in formato elettronico dal sito web Loewe.

Scansiona il codice QR sul davanti oppure visita la nostra homepage qui:

<https://www.loewe.tv/int/support>

In questa sezione troverai anche le risposte alle domande più frequenti.

Forum ufficiale:

[www.loewe-friends.de](http://www.loewe-friends.de)

Puoi raggiungere il Centro assistenza clienti anche per telefono:

**09261 99-500** (da lun a ven: 09:00 - 17:00)

## Posizione della targhetta del voltaggio

Le etichette con il numero del modello e il voltaggio possono essere trovate sul fondo del prodotto.

# 1 Importanti istruzioni di sicurezza

Attenzione: Leggi questa pagina con attenzione per accertarti di utilizzare il dispositivo in tutta sicurezza.

Segui tutte le istruzioni di sicurezza e utilizzo quando usi questo prodotto.

Dovresti conservare queste istruzioni per consultazioni future.

Dovresti seguire attentamente tutti gli avvisi sul prodotto ed elencati nelle istruzioni all'uso.

## Spiegazione dei simboli



Apparecchio con doppio isolamento (classe II) Questo apparecchio elettrico è stato progettato in modo da non richiedere una connessione di sicurezza alla messa a terra elettrica.



Questo simbolo indica rischi causati da alto voltaggio.



Questo simbolo avverte l'utente di altri rischi più specifici.



Questo simbolo indica pericoli provocati dallo sviluppo di fiamme.

## 1.1 Installazione

### 1.1.1 Collocazione

Colloca l'unità su una superficie stabile e omogenea.

Non collocare questa unità vicino a forti campi magnetici.

### 1.1.2 Cavi

Posiziona l'altoparlante e i cavi di alimentazione in modo che non possano danneggiarsi. Il cavo di alimentazione non deve essere attorcigliato o appoggiato su spigoli affilati, schiacciato o esposto a composti chimici; ciò vale anche per l'intero sistema. Un cavo di alimentazione con un isolamento danneggiato può provocare scosse elettriche e incendi. Pertanto, deve essere sostituito prima di utilizzare nuovamente l'unità.

### 1.1.3 Non usare questo dispositivo vicino all'acqua.



Il dispositivo non deve mai essere esposto a gocce o spruzzi d'acqua, ad esempio vicino a una vasca da bagno, una bacinella, un lavandino, una lavatrice, uno scatinato umido o una piscina. Non collocare contenitori pieni di liquido, ad esempio vasi per fiori, sul dispositivo.

## 1.1.4 Ventilazione



Fessure e aperture nell'involucro esterno sono usati per ventilare il dispositivo in modo da assicurare un utilizzo affidabile e proteggerlo dal surriscaldamento. Non ostruire i fori di ventilazione. Installa il dispositivo seguendo le istruzioni del fabbricatore. Non ostruire i fori di ventilazione collocando il dispositivo su un letto, un divano, un tappeto o su simili superfici morbide. Questo dispositivo non deve essere installato in una libreria o incassato in un armadio a meno che non sia assicurata una ventilazione adeguata.

## 1.1.5 Calore



Non installare il dispositivo vicino a superfici calde, come termosifoni, riscaldatori a ventola, stufe o altri dispositivi (inclusi amplificatori) che potrebbero essere caldi. Non collocare oggetti con fiamme esposte, come candele o lanterne, sopra o vicino al dispositivo. Le batterie installate non dovrebbero essere esposte a fonti di calore eccessivo come luce solare diretta, fuoco e simili.

## 1.1.6 Accessori

Usa soltanto accessori specificati dal produttore.

## 1.1.7 Connessione alla rete

Assicurati che la funzione firewall sia attivata sul tuo punto di accesso di rete (router). Consulta il manuale di istruzioni del tuo router.

## 1.2 Uso

### 1.2.1 Uso inteso

Questo dispositivo è inteso esclusivamente per la ricezione e la riproduzione di segnali audio.

### 1.2.2 Telecomando

Esporre il sensore del telecomando a luce solare diretta o luce fluorescente ad alte frequenze può provocare malfunzionamenti. In tali casi, dovresti spostare il sistema in una posizione diversa per evitare tali malfunzionamenti.

Le batterie incluse sono intese per test funzionali e potrebbero avere una durata limitata. Se la portata del telecomando diminuisce, sostituisci le batterie vecchie con delle nuove.

## 1.2.3 Sovraccarico



Non sovraccaricare mai le prese della corrente, le prolunghe o le multiprese, altrimenti c'è il rischio di incendio o scosse elettriche.

## 1.2.4 Temporalità



Il dispositivo dovrebbe essere disconnesso dalla presa durante i temporali e se non viene utilizzato per molto tempo.

## 1.2.5 Penetrazione di liquido e materiale estraneo



Fai attenzione a impedire che liquido o materiale estraneo entri nel dispositivo tramite i fori di ventilazione, altrimenti potrebbe entrare in contatto con componenti ad alto voltaggio o provocare un cortocircuito che potrebbe sfociare in incendi o scosse elettriche. Non versare mai liquidi di alcun tipo su questo dispositivo.

## 1.2.6 Rischi associati a un volume alto



Il dispositivo non è progettato per l'ascolto con cuffie. Per prevenire possibili danni all'udito, non ascoltare ad alto volume per molto tempo.

## 1.2.7 Disconnessione dall'alimentazione

Il pulsante di alimentazione non disconnette completamente l'alimentazione di corrente in nessuna posizione. Per disconnettere completamente il dispositivo dalla corrente, stacca il cavo di alimentazione dalla presa.

La spina deve essere facilmente accessibile in modo tale che l'unità possa essere disconnessa in qualsiasi momento.

## 1.3 Manutenzione

### 1.3.1 Manutenzione del dispositivo

Non tentare mai di effettuare la manutenzione del dispositivo per conto tuo, poiché le parti attive possono essere esposte tramite aperture o rimuovendo coperture, e il contatto con esse può essere pericoloso. Lascia che sia un personale qualificato a occuparsi della manutenzione.

### 1.3.2 Pulisci solo con un panno asciutto!

Stacca l'adattatore di corrente del dispositivo dalla presa prima di pulire il prodotto. Non usare detergenti liquidi o spray. Usa solo un panno asciutto per la pulizia.

## 1.4 Batterie



### Attenzione! Non ingerire la batteria!

Il telecomando in dotazione con questo prodotto contiene una batteria a celle di litio. Se la batteria viene ingerita, può provocare gravi ustioni interne in sole 2 ore, con rischio di morte.

Tieni le batterie, nuove e usate, lontano dalla portata dei bambini.

Se lo scompartimento della batteria non si chiude in maniera sicura, smetti di usare il prodotto e tienilo lontano dai bambini.

Se pensi che delle batteria siano state ingoiate o collocate all'interno di qualsiasi parte del corpo, cerca immediatamente assistenza medica.



### Attenzione!

C'è il rischio di esplosione se le batterie vengono sostituite con altre del tipo sbagliato.

Non riscaldare o aprire le batterie. Non butta-  
re le batterie in acqua o nel fuoco.

Non portare o conservare le batterie insieme ad altri oggetti metallici. Le batterie potrebbero provocare un corto circuito, perdere liquido o esplodere.

Non ricaricare mai una batteria a meno che non sia confermato che si tratti di un tipo ricaricabile.

Quando il telecomando non è usato per un lungo periodo di tempo (più di un mese), rimuovi la batteria dal telecomando per prevenire perdite.

Se la batteria perde, ripulisci la perdita all'interno dello scompartimento della batteria e sostituisci le batterie con delle nuove.

Non utilizzare batterie diverse da quelle specificate.

### Dichiarazione di conformità UE

Con la presente, Loewe Technology GmbH che l'apparecchio radio di tipo Loewe klang bar5 mr è conforme alla Direttiva 2014/53/EU. Il testo completo della dichiarazione di conformità UE è disponibile al seguente indirizzo Internet: <https://www.loewe.tv/de/support>

Questo prodotto può essere utilizzato in tutti gli stati membri dell'UE.

A causa della banda di frequenza a 5 GHz del modulo WLAN integrato, è permesso l'uso all'interno di edifici soltanto in questi paesi:

|    |    |    |    |    |    |    |    |    |    |    |
|----|----|----|----|----|----|----|----|----|----|----|
| AT | BE | BG | CZ | DK | EE | FR | DE | IS | IE | IT |
| EL | ES | CY | LV | LI | LT | LU | HU | MT | NL | NO |
| PL | PT | RO | SL | SK | TR | FI | SE | CH | UK | HR |

## 1.5 Riparazione

### 1.5.1 Danni che richiedono riparazione

La manutenzione e la riparazione devono essere effettuate soltanto da un personale di assistenza qualificato. La manutenzione/riparazione è richiesta se il dispositivo è stato danneggiato (ad esempio, l'adattatore di corrente), se del liquido è penetrato nel dispositivo, se oggetti sono entrati nel dispositivo, se il dispositivo è stato esposto a pioggia o umidità, se smette di funzionare correttamente oppure se è caduto.

### 1.5.2 Per minimizzare il rischio di scossa elettrica, incendio ecc.

Non rimuovere viti, coperture o componenti.

## 1.6 Funzione automatica di risparmio energetico

Il dispositivo è dotato di una funzione automatica di risparmio energetico. Questa fa passare il dispositivo in modalità stand-by in 15 minuti se viene utilizzato a volume bassissimo o con l'audio disattivato. Tieni presente che questa impostazione non può essere modificata.

## 2 Telecomando

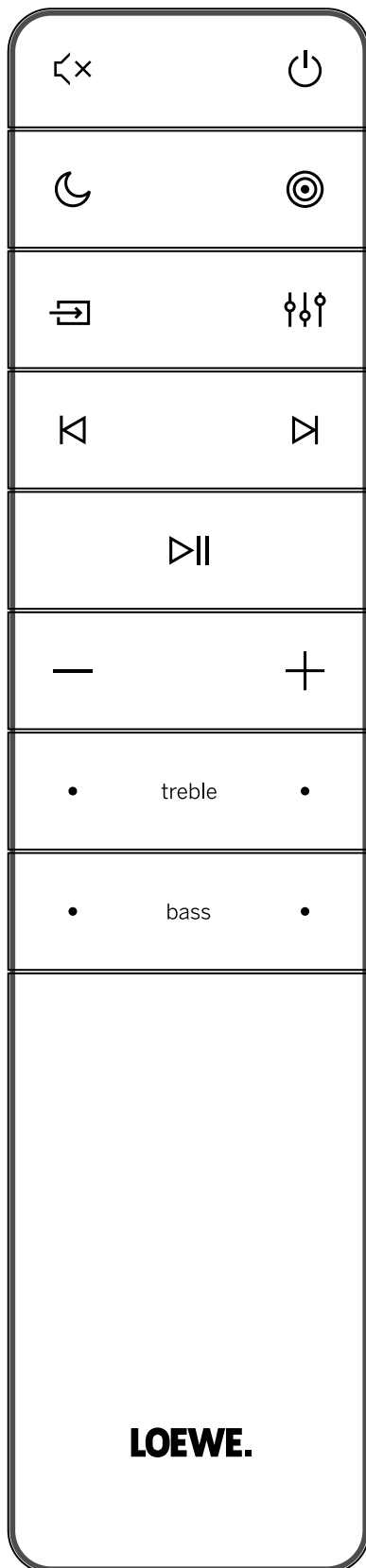

|        |   |
|--------|---|
|        | Suono silenzioso / Rimuovi silenzioso   |
|        | Accende la radio o passa in modalità stand-by.  |
|        | Accende/spegne la modalità notturna.  |
|        | Premi e tieni premuto per accendere/spengere lo schermo (spento per impostazione predefinita). Questa funzione mostra informazioni aggiuntive sullo schermo del pannello anteriore in certe situazioni.                         |
|        | Passa tra le modalità di suono surround.  |
|        | Premi e tieni premuto per aprire le impostazioni del volume per altoparlanti esterni.   |
|        | Premi per cambiare la sorgente di ingresso.   |
|        | Premi e tieni premuto in modalità stand-by per mostrare la versione del software sul display.   |
|        | Equalizzatore: scegli tra le modalità audio predefinite:<br>SPENTO, PARLATO, CLASSICA, POP, FILM PERSONALE, MUSICA PERSONALE.   |
|        | Passa alla traccia audio precedente in modalità USB / Bluetooth / PLAY-Fi.  |
|        | Passa alla traccia audio successiva in modalità USB / Bluetooth / PLAY-Fi.  |
|        | Riproduci/metti in pausa la traccia audio in modalità USB / Bluetooth / PLAY-Fi.  |
|        | Premi e tieni premuto per 8 secondi per ripristinare le impostazioni di fabbrica.<br>Premi e tieni premuto per attivare la funzione di accoppiamento in modalità Bluetooth o disconnettere il dispositivo Bluetooth accoppiato. |
|        | Riduci il livello del volume.   |
|        | Aumenti il livello del volume.  |
| treble | Regola il livello degli alti.   |
| bass   | Regola il livello dei bassi.  |

### Primo utilizzo

L'unità ha preinstallate 2 batterie al litio CR2032. Rimuovi l'etichetta protettiva per attivare le batterie del telecomando.

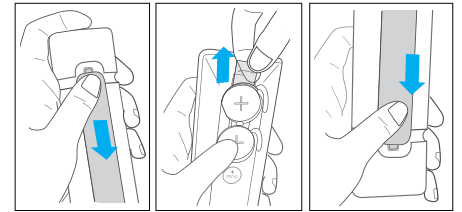

1. Premi e fai scorrere all'indietro il coperchio per aprire lo scompartimento delle batterie del telecomando.
2. Rimuovi l'etichetta protettiva.
3. Spingi il coperchio delle batterie al suo posto.

### Sostituire le batterie del telecomando

Il telecomando richiede 2 batterie al litio da 3V CR2032. Premi e fai scorrere all'indietro il coperchio per aprire lo scompartimento delle batterie del telecomando.

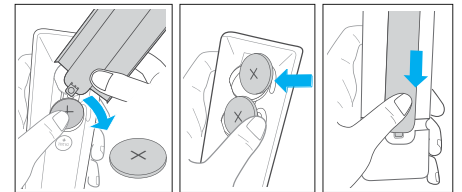

1. Usa un attrezzo (come ad esempio il coperchio dello scompartimento delle batterie) per fare leva tra le due batterie e rimuoverle.
2. Inserisci le nuove batterie lateralmente e spingile in maniera che siano salde nella posizione originale. Assicurati che il lato (+) delle batterie sia rivolto verso l'alto.
3. Spingi il coperchio delle batterie al suo posto.

## 3 Componenti dell'unità principale

### 3.1. Pannello frontale unità principale

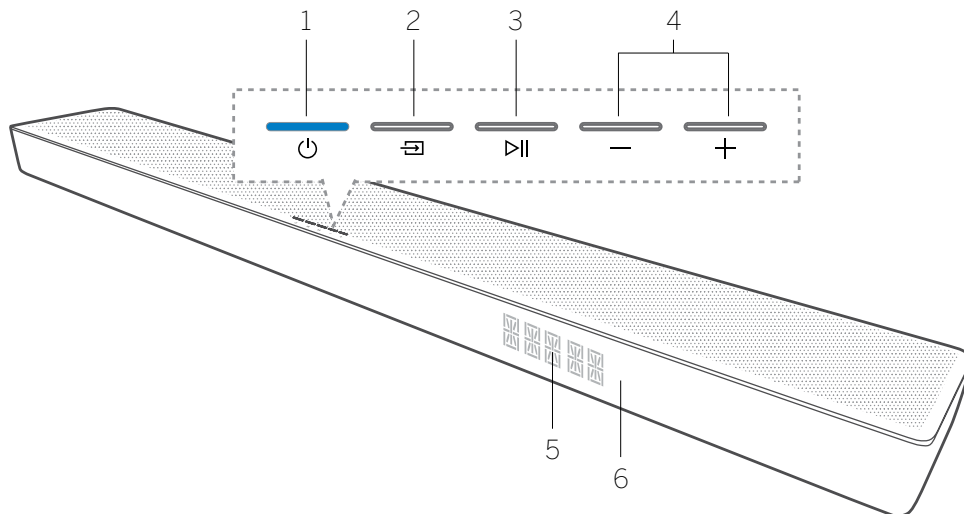

1. Pulsante/indicatore (Stand-by): accende la soundbar o la imposta in modalità stand-by.
2. Pulsante (Sorgente): premilo per cambiare la sorgente di ingresso. Premi e tieni premuto in modalità stand-by per mostrare la versione del software sul display.
3. Pulsante (Riproduci/Pausa): riproduci o metti in pausa la traccia audio in modalità in modalità USB / Bluetooth / PLAY-Fi. Premi e tieni premuto per 8 secondi in modalità stand-by per ripristinare le impostazioni di fabbrica. Premi e tieni premuto per attivare la funzione di accoppiamento in modalità Bluetooth o disconnettere il dispositivo Bluetooth accoppiato.
4. Pulsante -/+ (Volume): riduce/aumenta il livello del volume. Premi entrambi i pulsanti contemporaneamente per disattivare/riattivare l'audio della soundbar.
5. Display del pannello frontale
6. Sensore del telecomando: rivolgi il telecomando verso il sensore del telecomando per utilizzare il sistema.

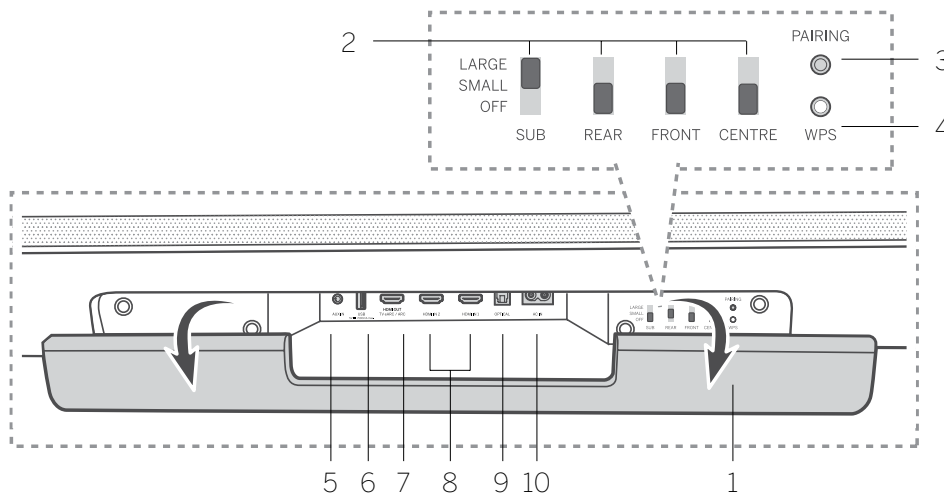

### 3.2 Pannello posteriore dell'unità principale

1. Coperchio posteriore: dovrai rimuovere il coperchio posteriore della tua soundbar prima di poter usare i tasti di controllo WDAL 2.0.
  2. Tasti di controllo WDAL 2.0: usa gli interruttori per connettere ulteriori altoparlanti esterni wireless tramite WDAL 2.0 per i canali SUB / REAR / FRONT / CENTRE. Imposta l'interruttore su SMALL per gli altoparlanti piccoli, LARGE per altoparlanti grandi. Per disconnettere l'altoparlante per un canale specifico, imposta l'interruttore su OFF.
  3. Pulsante PAIRING: per accoppiamento WDAL 2.0.
  4. Pulsante/indicatore WPS (Wi-Fi Protected Setup): aziona la configurazione del Wi-Fi per Play-Fi. Premi e tieni premuto il pulsante per 3 secondi per attivare la modalità WPS.
- | Stato indicatore LED       | Stato                               |
|----------------------------|-------------------------------------|
| Il LED lampeggia           | Modalità Wi-Fi Punto d'accesso (AP) |
| Il LED lampeggia due volte | Modalità Wi-Fi WPS                  |
| LED acceso                 | Connesso / accoppiamento riuscito   |
5. AUX IN: connette la sorgente audio tramite cavo audio da 3,5 mm.
  6. USB: connette un dispositivo di memorizzazione USB.
  7. HDMI OUT (TV eARC/ARC): si connette a uno spinotto HDMI su una TV.
  8. HDMI IN 1 / HDMI IN 2: si connette all'uscita HDMI per un dispositivo esterno (ad es. console di giochi, lettori DVD e Blu-ray).
  9. OPTICAL: si connette all'uscita digitale (ottica) di un dispositivo esterno.
  10. AC IN: si connette all'alimentazione.

## 4 Componenti del subwoofer

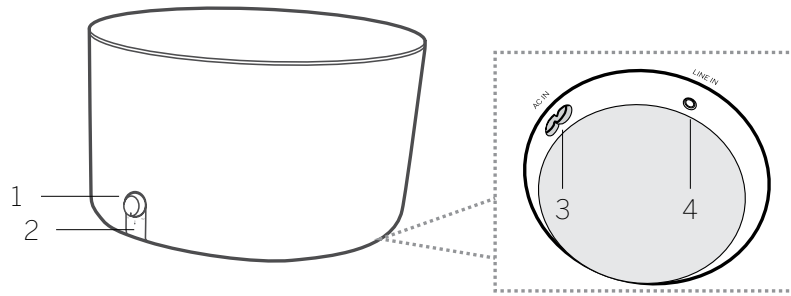

1. Manopola del volume  
Ruota per regolare il livello dei bassi  
Premi e tieni premuto per entrare in modalità accoppiamento.
2. Indicatore LED subwoofer

| Stato indicatore LED         | Stato                                    |
|------------------------------|--|
| Il LED lampeggia velocemente | Il subwoofer è in modalità accoppiamento |
| LED acceso                   | Connesso / accoppiamento riuscito        |
| LED lampeggia lentamente     | Connessione/accoppiamento non riusciti   |

3. Ingresso AC IN: si connette all'alimentazione
4. Ingresso LINE IN: per connettere a un dispositivo audio esterno tramite cavo audio da 3,5 mm.

## 5 Collocazione

Colloca la soundbar e il subwoofer su una superficie stabile e omogenea.

Posiziona il subwoofer ad almeno 1 metro di distanza dalla soundbar e a 10 centimetri dalla parete. Consigliamo l'area frontale della stanza in modo che i bassi possano propagarsi liberamente ai lati.

Posiziona la soundbar su un tavolo sotto la TV.

Di seguito c'è un esempio di una collocazione corretta.

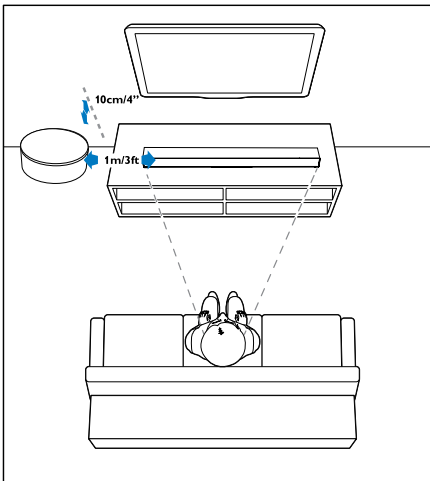

## 6 Connettere la soundbar

Prima di effettuare o modificare qualsiasi connessione, assicurati che tutti i dispositivi siano disconnessi dalla presa della corrente.

### 6.1 Dolby Atmos®

Dolby Atmos® crea un'esperienza di ascolto avvolgente riproducendo il suono in uno spazio tridimensionale, con tutta la ricchezza, la chiarezza e la potenza del suono Dolby.

Per ulteriori informazioni, visita [dolby.com/technologies/dolby-atmos](http://dolby.com/technologies/dolby-atmos)

#### Per usare Dolby Atmos®

Dolby Atmos® è disponibile solo in modalità HDMI.

Per i dettagli della connessione, consulta il capitolo "Connessione con HDMI".

1. Per usare Dolby Atmos® in modalità HDMI 1 / HDMI 2 / HDMI ARC, la tua TV deve supportare Dolby Atmos®.
2. Assicurati che sia selezionato "No Encoding" per il bitstream nell'uscita audio digitale del dispositivo esterno connesso (ad es. Blu-ray, TV etc.).
3. Entrando in formato Dolby Atmos / Dolby Digital / PCM, la soundbar mostrerà DOLBY ATMOS / DOLBY AUDIO / PCM AUDIO / DOLBY SURROUND.

### Nota

L'esperienza Dolby Atmos® completa è disponibile solo quando la soundbar è connessa attraverso un cavo HDMI ad alta velocità.

I formati Dolby appaiono sullo schermo del pannello anteriore soltanto quando la funzione schermo è attiva. Premi e tieni premuto per attivare/disattivare la funzione schermo.

La soundbar funzionerà lo stesso quando viene connessa tramite altri metodi (ad esempio, tramite cavo ottico digitale), ma questi non sono in grado di supportare le funzioni Dolby. Pertanto, consigliamo la connessione tramite HDMI per assicurare un supporto Dolby completo.

### 6.2 Connettere l'HDMI

Alcune TV HDR 4K necessitano di un ingresso HDMI o impostazioni delle immagini per essere configurate per la ricezione di contenuti HDR. Per ulteriori dettagli sulla visualizzazione in HDR, consulta le istruzioni della tua TV.

#### Opzione 1: eARC/ARC (Audio Return Channel)

La tua soundbar supporta HDMI con eARC/ARC (Audio Return Channel). Se la tua TV è conforme all'ARC HDMI, puoi ascoltare il segnale audio della TV tramite la soundbar utilizzando un singolo cavo HDMI.

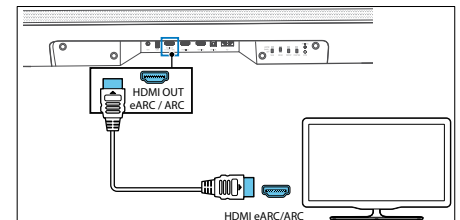

1. Sulla tua TV, attiva il funzionamento di HDMI-CEC,

- Utilizzando un cavo HDMI ad alta velocità (incluso), connetti il connettore HDMI OUT (TV eARC/ARC) sulla tua soundbar al connettore ARC HDMI sulla TV. Il connettore ARC HDMI sulla TV potrebbe essere indicato diversamente. Per i dettagli, consulta il manuale utente del televisore.
- "ARC" appare sul display della soundbar e quest'ultima riproduce il suono della TV. Quando il suono della TV non viene emesso, premi il pulsante  (Sorgente) ripetutamente finché sul display non appare "ARC" e viene emesso il suono della TV.

Quando la connessione ARC HDMI è configurata correttamente, puoi usufruire di queste funzionalità:

- La soundbar si accende automaticamente quando accendi la TV.
- La soundbar si spegne automaticamente quando spegni la TV.
- Puoi rimuovere o riattivare il sonoro o regolare il volume della soundbar usando il telecomando del televisore.

#### Nota

- La tua TV deve supportare la funzione HDMI-CEC e ARC. HDMI-CEC e ARC devono essere attivati.
- Il metodo di impostazione di HDMI-CEC e ARC potrebbe variare a seconda del televisore. Per i dettagli sulla funzione ARC, consulta le istruzioni del tuo televisore.
- Solo i cavi compatibili con HDMI versione 1.4 o superiore possono supportare la funzione ARC.

#### Opzione 2: HDMI standard

Se la tua TV non è conforme con ARC HDMI, connetti la soundbar alla TV attraverso una connessione HDMI standard.

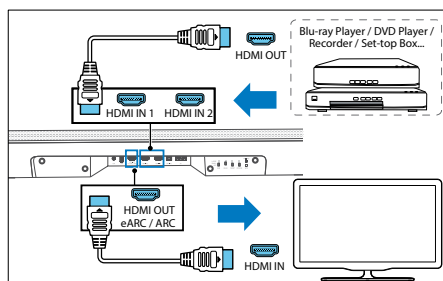

- Usa un cavo HDMI per connettere il connettore HDMI IN (1 o 2) della soundbar ai tuoi dispositivi esterni (ad es. console di gioco, lettori DVD e Blu-ray).
- Usa un cavo HDMI per connettere il connettore HDMI OUT (TV eARC/ARC) al connettore HDMI IN della TV.

#### Nota

Questa opzione di connessione permette soltanto la riproduzione di video/audio da dispositivi esterni connessi direttamente agli ingressi HDMI 1 o 2 sulla soundbar. Se la tua TV non ha un connettore ARC HDMI e desideri riprodurre l'audio dalla TV sulla soundbar, dovrai utilizzare una connessione alternativa (ad es. ottica o analogica).

### 6.3 Connettere con un cavo ottico

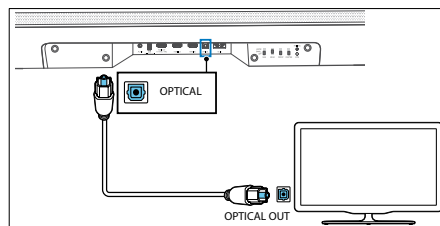

Usando un cavo ottico (non incluso), connetti il connettore OPTICAL alla tua soundbar al connettore dell'uscita ottica sulla TV o su un altro dispositivo.

- Il connettore digitale ottico potrebbe essere indicato con la dicitura SPDIF o SPDIF OUT.

### 6.4 Connettere con un cavo audio analogico

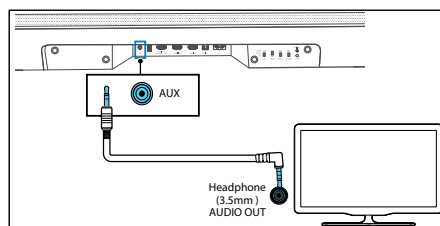

#### Opzione 1

Usa un cavo audio con entrambe le estremità da 3,5 mm (incluso) per connettere la presa delle cuffie della TV o di un altro dispositivo audio esterno alla presa AUX IN sull'unità.

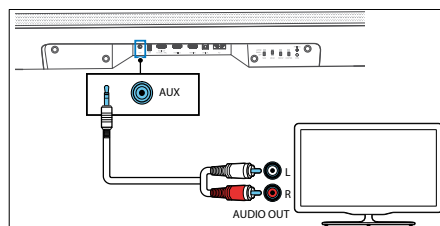

#### Opzione 2

Usa un cavo audio da RCA a 3,5 mm (non incluso) per connettere la presa di uscita audio delle cuffie della TV alla presa AUX IN sull'unità.

### 6.5 Connettere l'alimentazione

#### Nota

- Prima di connettere il cavo di alimentazione, assicurati di aver completato tutte le altre connessioni.
- Attenzione: c'è il rischio di danneggiare il prodotto. Assicurati che il voltaggio della presa di corrente corrisponda al voltaggio stampato sul lato inferiore dell'unità.

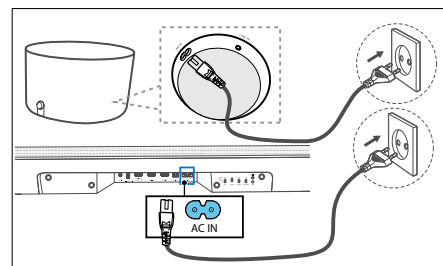

- Connetti il cavo di alimentazione all'ingresso AC IN della soundbar e poi nella presa della corrente.
- Connetti il cavo di alimentazione all'ingresso AC IN del subwoofer. Blocca il cavo nello scompartimento di gestione del cavo sul fondo del subwoofer. Infine, inserisci il cavo di alimentazione nella presa di corrente.

### 6.6 Connettere il subwoofer

#### Accoppiamento automatico

Il subwoofer è dotato di dispositivo WDAL2.0. Ciò significa che, perché il subwoofer funzioni, il selettore WDAL 2.0 etichettato come SUB deve essere impostato su SMALL o LARGE. Rimuovi il coperchio posteriore della soundbar e controlla la posizione del selettore SUB. Se è in posizione OFF, spostalo su SMALL o LARGE.

Collega la soundbar e il subwoofer alle prese della corrente e poi accendi l'unità premendo  sull'unità o sul telecomando. Il subwoofer e la soundbar si accoppieranno automaticamente.

- Determina lo stato in base all'indicatore sul subwoofer wireless.

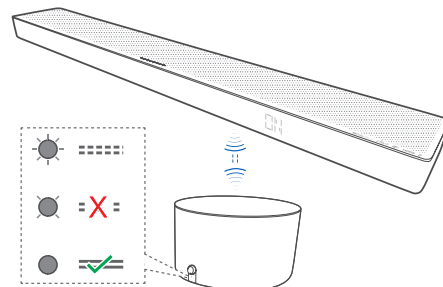

| Stato indicatore LED         | Stato                                    |
|------------------------------|--|
| Il LED lampeggia velocemente | Il subwoofer è in modalità accoppiamento |
| LED acceso                   | Connesso / accoppiamento riuscito        |
| LED lampeggia lentamente     | Connessione/accoppiamento non riusciti   |

#### Nota

Non premere la manopola del volume sul retro del subwoofer, eccetto che per l'accoppiamento manuale.



## Accoppiamento manuale

Se non si sente audio dal subwoofer wireless, accoppia il subwoofer manualmente.

1. Stacca la spina di entrambe le unità dalla presa, poi reinseriscila dopo 3 minuti.



2. Premi e tieni premuta la manopola del volume sul retro del subwoofer per 5 secondi.

- L'indicatore dell'accoppiamento sul subwoofer lampeggerà velocemente.

3. Premi e tieni premuto per 5 secondi sull'unità o sul telecomando per impostare l'unità in modalità ECO STAND-BY.

4. Quindi premi sull'unità o sul telecomando per accendere l'unità.

5. Rimuovi il coperchio posteriore della soundbar, poi premi il pulsante ACCOPPIAMENTO per 5 secondi.

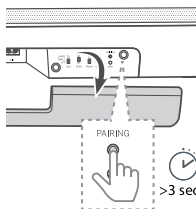

6. L'indicatore dell'accoppiamento sul subwoofer si accenderà dopo che l'accoppiamento è riuscito.

- Se l'indicatore dell'accoppiamento lampeggia ancora, ripeti i passaggi descritti qui sopra.

### Nota

- Il subwoofer dovrebbe trovarsi entro 6 m dalla soundbar in un'area sgombrata (più vicino è, meglio è).
- Rimuovi tutti gli oggetti tra il subwoofer e la soundbar.
- Se la connessione wireless non riesce ancora, controlla l'area in cerca di conflitti o forti interferenze (ad es. interferenze da un dispositivo elettronico). Elimina questi conflitti o forti interferenze e ripeti la procedura qui sopra.

## 6.7 Connessione al Wi-Fi

### Modalità WPS

Se il tuo router è dotato di una configurazione WPS (Wi-Fi Protected Setup), puoi configurare la connessione senza digitare una password.

1. Premi e tieni premuto il pulsante WPS per 4 secondi. Sentirai un segnale acustico e l'indicatore Wi-Fi lampeggerà due volte continuamente.
2. Premi il pulsante WPS sul tuo router. Il pulsante solitamente è contrassegnato con il logo WPS.

### Nota

- WPS non è una funzione standard su tutti i router. Se il tuo router non è dotato di WPS, segui la configurazione Wi-Fi standard.

- Premi il pulsante WPS una volta se vuoi uscire dalla modalità WPS oppure uscirà automaticamente dopo 2 minuti.

### Configurazione AirPlay

Usa AirPlay per configurare la connessione Wi-Fi del dispositivo iOS (iOS7 o successivo) e la soundbar.

1. Premi e tieni premuto il pulsante **WPS** situato sul lato posteriore della soundbar per 8 secondi per attivare la connessione Wi-Fi finché l'altoparlante non emette un secondo tono, quindi lascia il pulsante.
2. Attendi finché l'indicatore del Wi-Fi non passa da un lampeggiare veloce a un pulsare lento. Un pulsare lento indica che l'altoparlante sta passando in modalità di configurazione del Wi-Fi.
3. Sul tuo dispositivo iOS vai su **Impostazioni > Wi-Fi > seleziona rete [Dispositivo Play-Fi (xxxxxx)]**
4. La soundbar verrà riconosciuta automaticamente come dispositivo AirPlay. Tocca [Configura nuovo altoparlante AirPlay].
5. Tocca su [Mostra altre reti...] e seleziona la tua rete casalinga a cui vuoi connettere la soundbar.
6. Dopo che la connessione Wi-Fi si stabilisce correttamente, l'indicatore luminoso del Wi-Fi smette di lampeggiare e resta acceso. Dopo aver configurato questo prodotto sulla tua rete Wi-Fi, puoi controllarlo tramite qualsiasi smartphone o tablet sulla stessa rete.

### Configurazione Google Home

1. Scarica l'app Google Home sul tuo dispositivo mobile.
2. Solo iPhone/iPad: Attiva il Bluetooth del tuo dispositivo mobile.
3. Premi e tieni premuto il pulsante WPS situato sul lato posteriore della soundbar per 8 secondi per attivare la connessione Wi-Fi finché l'altoparlante non emette un secondo tono, quindi lascia il pulsante.
4. Attendi finché l'indicatore del Wi-Fi non passa da un lampeggiare veloce a un pulsare lento. Un pulsare lento indica che l'altoparlante sta passando in modalità di configurazione del Wi-Fi.
5. Apri l'app Google Home.
6. Segui i passaggi per configurare il tuo dispositivo.

Se non riesci a trovare i passaggi per configurare la soundbar:

- In alto a sinistra della schermata iniziale dell'app Google Home, tocca **Aggiungi + > Configura dispositivo > Nuovo dispositivo**.
- Segui i passaggi della configurazione.

## 7 Audio multi-stanza

Questa soundbar può essere usata come parte di un set di altoparlanti multi-stanza. Ciò significa che la stessa musica può essere riprodotta dalla tua soundbar e da altri altoparlanti compatibili contemporaneamente in tutta la casa.

Per usare questa funzionalità, assicurati che la soundbar e il tuo smartphone/tablet siano collegati alla stessa rete. Puoi usare l'app Google Home, AirPlay 2 o DTS Play-Fi per controllare gli altoparlanti multi-stanza compatibili. Puoi quindi riprodurre la musica su più altoparlanti allo stesso tempo, assegnare altoparlanti a gruppi diversi, controllare il volume individualmente oppure usare il volume master per cambiare il volume di tutti gli altoparlanti allo stesso tempo.

## 8 Chromecast integrato

Questa soundbar supporta la funzione Chromecast integrato che ti permette di trasmettere dalle app compatibili con Chromecast alla tua soundbar. Per usare questa funzionalità, assicurati che la soundbar e il tuo smartphone/tablet siano collegati alla stessa rete. Comincia riproducendo musica su un'app su cui sia attivato Chromecast e trasmettila alla tua soundbar semplicemente facendo clic sul pulsante (cast) e selezionando la soundbar dall'elenco.

## 9 Utilizzo di base

### 9.1 Accendere e spegnere

Quando connessi per la prima volta l'unità alla presa della corrente, l'unità sarà in modalità STAND-BY. L'indicatore STAND-BY si illuminerà di bianco.

#### Stand-by automatico

L'unità passerà automaticamente in modalità stand-by dopo circa 15 minuti se la TV o il dispositivo esterno è disconnesso (oppure se la riproduzione nella funzione USB, Bluetooth o Play-Fi viene messa in pausa) o spento.

#### Risveglio automatico

Se l'unità è connessa alla TV o al dispositivo esterno con un cavo HDMI, l'unità si accende automaticamente quando la TV o il dispositivo esterno viene acceso.

### Nota

- Per far sì che il risveglio automatico funzioni, la TV o il dispositivo esterno devono supportare la funzione HDMI CEC e deve essere attivo. Leggi le istruzioni per l'uso della tua TV o del tuo dispositivo esterno.

### 9.2 Modalità multi-stanza

Premendo (Stand-by) sulla soundbar o sul telecomando mentre la soundbar è accesa, questa entrerà in modalità stand-by predefinita. In questa modalità di stand-by, tutte le funzioni di rete verranno spente.

Puoi attivare la modalità multi-stanza, in cui il Wi-Fi è sempre attivo e sono anche disponibili Play-Fi e Air Play2. Questa modalità è consigliata se vuoi usare la soundbar come dispositivo Play-Fi che può essere riattivato in remoto in qualsiasi momento.

In modalità stand-by, premi (Notte) -> (Surround) -> (Notte) sul telecomando per passare in modalità multi-stanza.



D'ora in poi, ogni volta che spegnerai la soundbar, passerà in modalità multi-stanza. Tieni presente che la modalità multi-stanza ha un maggiore consumo energetico della modalità stand-by standard.

Per riattivare la modalità stand-by standard, premi (Notte) -> (Surround) -> (Notte) sul telecomando.

## 9.3 Modalità di ingresso

Premi il pulsante  (Source) ripetutamente sull'unità o sul telecomando per selezionare la modalità BT (Bluetooth), HDMI 1, HDMI 2, ARC, OPT (Ottico), AUX, USB. Il display mostra la modalità selezionata.

## 9.4 Controllo del volume

Premi +/- (Volume) per aumentare o diminuire il livello del volume. Per rimuovere l'audio, premi  (Muto). Per ripristinare l'audio, premi nuovamente  (Muto) oppure +/- (Volume).

## 9.5 Effetti equalizzatore

Premi il pulsante  (Equalizzatore) sul telecomando per selezionare l'effetto equalizzatore preimpostato desiderato. SPENTO, PARLATO, CLASSICA, POP, FILM PERSONALE, MUSICA PERSONALE.

## 9.6 Livello bassi/alti

Premi i pulsanti bassi +/- sul telecomando per regolare il livello dei bassi (BAS -12 ~ BAS +12).

Premi i pulsanti alti +/- sul telecomando per regolare il livello degli alti (TRB -12 ~ TRB +12).

## 9.7 Modalità suono surround

Vivi un'esperienza sonora avvolgente con la modalità surround.

Premi il pulsante  (Surround) sul telecomando per cambiare la modalità surround.

## 9.8 Modalità notturna

Premi il pulsante  (Notte) sul telecomando per accendere e spegnere la modalità notturna. Questa funzione assicura che ci sia un minore sbalzo tra suoni bassi e alti nei film. Consigliato per l'ascolto durante la notte.

## 9.9 Luminosità display

Se non premi nessun pulsante per 10 secondi, il display si spegnerà automaticamente. Il livello di luminosità viene ristabilito premendo un pulsante qualsiasi.

## 9.10 Ripristino di fabbrica

Ripristina le impostazioni di default del dispositivo. In modalità ARC mode, premi e tieni premuto il pulsante  per 8 secondi. Sul display apparirà "RESET" e il dispositivo ritornerà alle sue impostazioni originali.

## 9.11 Controllo WDAL 2.0

Rimuovi il coperchio posteriore della soundbar prima di usare i tasti di controllo WDAL 2.0.

Usa gli interruttori per connettere ulteriori altoparlanti esterni wireless tramite WDAL2.0 per i canali SUB / REAR / FRONT / CENTRE. Imposta l'interruttore su SMALL per gli altoparlanti piccoli, LARGE per altoparlanti grandi. Per disconnettere l'altoparlante per un canale specifico, imposta l'interruttore su OFF.

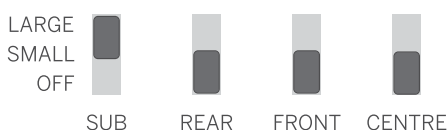

### Connettere il subwoofer

Il subwoofer è dotato di dispositivo WDAL2.0. Ciò significa che, perché il subwoofer funzioni, il selettore WDAL 2.0 etichettato come SUB deve essere impostato su PICCOLO o GRANDE.

### Connettere un altro dispositivo WDAL 2.0

Puoi connettere alla soundbar via wireless fino a 6 altoparlanti aggiuntivi che supportino WDAL2.0. Per connettere un altoparlante compatibile con WDAL 2.0 alla soundbar, devi:



1. Premere il pulsante ACCOPPIAMENTO sulla soundbar. Per accedere al pulsante ACCOPPIAMENTO, devi rimuovere il coperchio posteriore sulla soundbar.
2. Premere il pulsante ACCOPPIAMENTO sull'altoparlante WDAL 2.0.
3. Impostare il ruolo di altoparlante sull'altoparlante stesso. Opzioni: Anteriore sinistro, Anteriore destro, Centrale, Posteriore sinistro, Posteriore destro.
4. A seconda del tipo di altoparlante, imposta il selettore WDAL 2.0 corrispondente al ruolo dell'altoparlante selezionato su PICCOLO o GRANDE.

Per maggiori dettagli sull'impostazione dell'altoparlante esterno in modalità di accoppiamento, sul cambiamento del ruolo e sulla selezione di PICCOLO o GRANDE con il selettore della soundbar, consulta il manuale utente dell'altoparlante.

Nota: Se sposti il selettore WDAL 2.0 sulla soundbar dalla posizione SPENTO a un'altra posizione, gli altoparlanti della soundbar di quel canale si spegneranno. Se connetti gli altoparlanti esterni anteriori tramite WDAL 2.0, gli altoparlanti sui canali anteriori della soundbar si spegneranno.

### Offset volume

Puoi regolare l'offset del volume per altoparlanti esterni connessi via WDAL 2.0. Questa funzione è utile se la forma della stanza non permette una distribuzione omogenea degli altoparlanti e alcuni altoparlanti devono essere più vicini all'ascoltatore di altri. Puoi regolare il volume complessivo di ciascun altoparlante in maniera individuale:

1. Tieni premuto il pulsante  (Surround) sul telecomando. Sul display della soundbar appare FL.
2. Usa i pulsanti  /  per selezionare un canale.
3. Usa il pulsante + / - per cambiare l'offset del volume del canale selezionato.

Spiegazione delle abbreviazioni del display:

FL: altoparlante anteriore sinistro

FR: altoparlante anteriore destro

SL: altoparlante posteriore sinistro

SR: altoparlante posteriore destro

SUB: subwoofer

CEN: altoparlante centrale

## 8 Usare AUX / OPTICAL / COAXIAL / HDMI

Assicurati che l'unità sia connessa a una TV o a un dispositivo audio.

1. Premi il pulsante  (Sorgente) sull'unità o sul telecomando ripetutamente per selezionare la modalità HDMI 1, HDMI 2, ARC, OPT, AUX.

2. Controlla la tua TV o il tuo dispositivo esterno direttamente per le funzioni di riproduzione.
3. Premi il pulsante +/- sull'unità o sul telecomando per regolare il volume al livello desiderato.

### Nota

- Se la soundbar è in modalità HDMI 1 / HDMI 2 / ARC / OPT (Ottico) e non si sente alcun suono, potresti dover attivare il segnale in uscita PCM o Dolby Digital sul dispositivo sorgente (ad es. TV, lettore DVD o Blu-ray).
- L'unità potrebbe non essere in grado di decodificare tutti i formati audio digitali dalla sorgente in ingresso. In questo caso, l'unità resterà in muto. Non si tratta di un difetto. Assicurati che l'impostazione audio della sorgente in ingresso connessa tramite HDMI 1 / HDMI 2 / ARC / OPT (ottico) sia impostata su PCM o Dolby Digital. Per maggiori dettagli sulle impostazioni audio, consulta il manuale utente del dispositivo della sorgente in ingresso.
- In modalità HDMI, quando parte la riproduzione in formato audio DOLBY DIGITAL, sul pannello del display appare "DOLBY ATMOS".
- Quando parte la riproduzione audio DOLBY DIGITAL, se il suono surround è attivo, il display della soundbar mostra "DOLBY SURROUND". Se il suono surround è spento, mostrerà "DOLBY AUDIO".
- Quando parte la riproduzione in formato audio PCM, sul display della soundbar appare "PCM AUDIO".
- Quando si usano formati audio che non siano PCM o DOLBY DIGITAL, se l'unità non emette suoni, sul display appare il segnale di errore "ERROR".

## 9 Usare il Bluetooth

Connetti la soundbar a un dispositivo Bluetooth (come un iPad, iPhone, iPod touch, telefono Android o laptop) tramite Bluetooth, così potrai ascoltare i file audio memorizzati sul dispositivo tramite la soundbar.

1. Premi ripetutamente il pulsante  (Sorgente) sull'unità o sul telecomando per far passare la soundbar in modalità BT (Bluetooth). NO BT appare sul pannello del display.
2. Attiva il Bluetooth sul dispositivo Bluetooth, quindi cerca e seleziona "Klang bar5" per stabilire la connessione. Per informazioni sull'attivazione del Bluetooth, consulta la guida utente del dispositivo Bluetooth.
3. Attendi finché non senti un messaggio vocale dalla soundbar.

Se la connessione è stata stabilita, sul pannello del display apparirà BT.

Seleziona e riproduci file audio oppure musica sul tuo dispositivo Bluetooth.

Se viene effettuata una telefonata durante la riproduzione, la musica viene messa in pausa. Quando la chiamata è stata completata, la riproduzione riprende.

Se il tuo dispositivo Bluetooth supporta il profilo AVRCP, puoi premere  /  sul telecomando per saltare una traccia oppure premere  per mettere in pausa/riprendere la riproduzione.

4. Per uscire dal Bluetooth, seleziona un'altra sorgente.

Quando ritorni alla modalità Bluetooth, la connessione Bluetooth viene ristabilita.

Per connettere la soundbar a un altro dispositivo Bluetooth, premi e tieni premuto il pulsante  (Sorgente) sul telecomando per disconnettere il dispositivo Bluetooth connesso in questo momento.

#### Nota



- I requisiti minimi per un dispositivo Bluetooth sono: Profilo Bluetooth A2DP, AVRCP e Bluetooth versione 4.2 + EDR
- La massima distanza di funzionamento tra la soundbar e un dispositivo Bluetooth è di circa 10 metri.
- Non è garantita la compatibilità con tutti i dispositivi Bluetooth.
- Lo streaming musicale potrebbe essere interrotto da ostacoli tra il dispositivo e la soundbar, come ad esempio una parete, un contenitore di metallo che copra il dispositivo o altri dispositivi in prossimità che funzionino sulla stessa frequenza.

## 10 Utilizzare l'USB

Ascolta i tuoi contenuti audio su un dispositivo di memorizzazione USB, come un lettore MP3 o una penna USB.

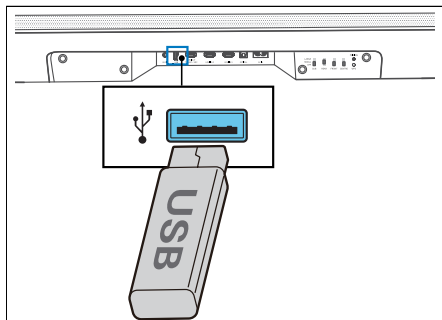
1. Inserisci il dispositivo USB.



2. Premi ripetutamente  (Sorgente) sull'unità o sul telecomando per selezionare la modalità USB.
3. Durante la riproduzione, premi  per avviare / mettere in pausa / riprendere la riproduzione. Premi  per passare alla traccia precedente/successiva.

#### Nota

Questo dispositivo potrebbe non essere compatibile con certi tipi di dispositivi di memorizzazione USB.

- Se usi un cavo di prolunga USB, un hub USB o un lettore di schede multifunzionale USB, il dispositivo di memorizzazione USB potrebbe non essere riconosciuto.
- Non rimuovere il dispositivo di memorizzazione USB durante la lettura dei file.
- Questa unità possono supportare dispositivi USB con memoria fino a 32 GB.
- Questa unità può riprodurre MP3.

## 11 Spotify

Usa il tuo telefono, tablet o computer come telecomando per Spotify. Vai al sito [spotify.com/connect](https://spotify.com/connect) per scoprire come fare.

Il software Spotify è soggetto a licenze di terze parti disponibili qui:

[www.spotify.com/connect/third-party-licenses](https://www.spotify.com/connect/third-party-licenses)

## 12 Aggiornamento software

#### Per aggiornare il firmware della soundbar:

1. Scarica l'ultimo software dal sito web.
2. Estrai il file nella cartella root USB.
3. Connetti l'USB alla soundbar mentre è in modalità accesa.
4. Se la soundbar riconosce un nuovo file aggiornato, sul display appare NEWSW.
5. Quindi partirà l'installazione.
6. Quando l'installazione del nuovo software è completata, la soundbar si riavvia e la nuova versione del software appare sul display.

#### Per aggiornare la funzione multi-stanza della tua soundbar:

1. Scarica e installa l'app DTS Play-Fi sul tuo dispositivo mobile.
2. Connetti la soundbar all'app.
3. Se è disponibile un nuovo software Play-Fi, l'applicazione ti invierà una notifica.
4. Segui le istruzioni nell'applicazione per avviare l'aggiornamento della funzione multi-stanza.

Attenzione: L'aggiornamento del software potrebbe richiedere alcuni minuti. Non staccare la spina dell'altoparlante, non spegnere il dispositivo e non disconnettere la rete durante l'aggiornamento. Queste azioni possono potenzialmente distruggere la tua soundbar.

## Risoluzione dei problemi

In caso di un malfunzionamento del dispositivo, consigliamo di controllare l'elenco di seguito prima di chiamare il servizio di assistenza.

| Problema   | Causa possibile  | Soluzione/note  |
|--|--|---|
| <b>Il sistema non risponde alla pressione dei pulsanti</b>                             | Un errore del software potrebbe aver fatto sì che il dispositivo smettesse di ricevere comandi dai pulsanti e il dispositivo deve essere riavviato disconnettendolo.   | Disconnetti l'unità dall'alimentazione per alcuni minuti, poi riconnetti la spina.  |
| <b>Non c'è suono dalla soundbar.</b>   | <ul style="list-style-type: none"> <li>a. Non è selezionato l'ingresso sorgente corretto</li> <li>b. La soundbar è impostata in silenzioso</li> <li>c. Un errore del software potrebbe aver provocato questo problema.</li> <li>d. La soundbar non può decodificare il segnale audio in entrata</li> <li>e. Alcuni interruttori WDAL2.0 sono in una posizione non corretta.</li> </ul> | <ul style="list-style-type: none"> <li>a. Sul telecomando, seleziona l'ingresso audio corretto.</li> <li>b. Premi il pulsante MUTO</li> <li>c. Ripristina le impostazioni di fabbrica dell'unità (vedi il capitolo "Utilizzo di base")</li> <li>d. Prova a cambiare le impostazioni di uscita digitale sul dispositivo sorgente impostandola su PCM.</li> <li>e. Se non hai alcun altoparlante esterno connesso, assicurati che gli interruttori sul retro siano impostati su OFF e che l'interruttore SUB sia impostato su SMALL o LARGE.</li> </ul> |
| <b>Non c'è audio dal subwoofer wireless.</b>   | <ul style="list-style-type: none"> <li>a. L'accoppiamento automatico non è riuscito</li> <li>b. Il volume è troppo basso</li> <li>c. L'interruttore del subwoofer sul retro della soundbar è impostato su SPENTO.</li> </ul>   | <ul style="list-style-type: none"> <li>a. Accoppia il subwoofer manualmente</li> <li>b. Aumenta il volume Premi il pulsante + sulla soundbar o sul telecomando.</li> <li>c. Sul retro della soundbar, cambia la posizione dell'interruttore SUB su SMALL o LARGE.</li> </ul>  |
| <b>La soundbar è inattivo o l'indicatore del subwoofer non si illumina.</b>            | Un errore del software potrebbe aver provocato questo problema.  | Disconnetti il cavo di alimentazione e riconnettilo dopo 3 minuti per effettuare un reset del subwoofer.  |
| <b>Il suono presenta distorsione o eco.</b>  | Gli altoparlanti della TV potrebbero creare un'eco se non sono sincronizzati con il suono della soundbar.  | Se riproduci l'audio della TV attraverso questo prodotto, verifica se la TV è in modalità silenziosa.   |
| <b>Un dispositivo Bluetooth non riesce a connettersi alla soundbar.</b>                | <ul style="list-style-type: none"> <li>a. Il dispositivo non supporta profili compatibili richiesti per la soundbar.</li> <li>b. Non hai abilitato la funzione Bluetooth del dispositivo.</li> <li>c. La soundbar è già connessa a un altro dispositivo Bluetooth.</li> </ul>  | <ul style="list-style-type: none"> <li>a. Sono compatibili solo dispositivi con profilo A2DP, AVRCP.</li> <li>b. Per informazioni sull'attivazione di questa funzione, vedi la guida utente del dispositivo.</li> <li>c. Disconnetti il dispositivo connesso, quindi riprova.</li> </ul>  |
| <b>La qualità della riproduzione audio del dispositivo Bluetooth connesso è bassa.</b> | La ricezione del Bluetooth è scadente.   | Avvicina il dispositivo alla soundbar o rimuovi gli ostacoli tra il dispositivo e la soundbar.  |
| <b>Non riesco a stabilire una connessione Wi-Fi</b>                                    | <ul style="list-style-type: none"> <li>a. La rete Wi-Fi potrebbe non essere disponibile.</li> <li>b. Il segnale Wi-Fi è molto debole.</li> <li>c. Stai digitando una password non corretta.</li> </ul>   | <ul style="list-style-type: none"> <li>a. Controlla la disponibilità della rete WLAN sul router.</li> <li>b. Colloca il router Wi-Fi più vicino all'unità.</li> <li>c. Assicurati che la password sia corretta.</li> </ul>  |
| <b>Non è possibile ottenere effetti Dolby Atmos® eccezionali.</b>                      | Con connessioni non HDMI (come USB, Bluetooth, OTTICO o AUX), vengono generati effetti surround limitati.  | Per informazioni su come ottenere effetti ottimali Dolby Atmos, vedi il capitolo "Dolby Atmos®".  |
| <b>Non è possibile rilevare il dispositivo Play-Fi supportato dall'app.</b>            | Il dispositivo potrebbe essere disconnesso dal Wi-Fi.  | Assicurati che il dispositivo sia connesso al Wi-Fi.  |
| <b>Non è possibile riprodurre musica Play-Fi.</b>                                      | <ul style="list-style-type: none"> <li>a. Il servizio o i contenuti sono stati interrotti.</li> <li>b. La prima configurazione della soundbar non è riuscita.</li> <li>c. Hai usato la soundbar precedentemente come coppie stereo o suono surround nell'app Play-Fi.</li> </ul>   | <ul style="list-style-type: none"> <li>a. Certi servizi di rete o contenuti disponibili tramite il dispositivo potrebbero non essere accessibili in caso che il fornitore di servizi interrompa il proprio servizio.</li> <li>b. Se la prima configurazione non riesce correttamente, chiudi l'applicazione DTS Play-Fi. Riavvia l'applicazione.</li> <li>c. Se l'altoparlante è impostato come coppia stereo o suono surround, deve essere disconnesso nell'app prima di essere usato separatamente.</li> </ul>                                      |

## Dati tecnici

| Tipo di dispositivo Loewe:               | klang bar5 mr  |
|--|--|
| Numero parte:                            | 60601D10   |
| Alimentazione:                           | AC 100 V - 240 V / 50/60 Hz  |
| Potenza uscita audio:                    | 220W (RMS)   |
| Consumo energetico in modalità stand-by: | <0,5W  |
| Risposta di frequenza:                   | 60Hz - 20kHz   |
| Standard supportati da WLAN:             | IEEE 802.11a/b/g/n   |
| Intervallo potenza/frequenza WLAN:       | Potenza massima <100 mW a 2400 - 2483,5 MHz<br>Potenza massima <100 mW a 5150 - 5350 MHz<br>Potenza massima <100 mW a 5470 - 5725 MHz<br>Potenza massima <100 mW a 5725 - 5850 MHz |
| Versione Bluetooth                       | V4.2 + EDR   |
| Intervallo potenza/frequenza Bluetooth:  | Potenza massima <10 mW a 2402 - 2480 MHz   |
| Protocolli Bluetooth:                    | A2DP, AVRCP  |
| File riproducibili su USB:               | MP3  |
| Dimensioni dispositivo (L x A x P)       | 1200 x 71 x 160 mm   |
| Peso dispositivo:                        | 6,5 kg   |
| Temperatura ambientale                   | 5° C - 35° C   |
| Umidità relativa (non condensata):       | 20 - 80%   |
| Pass-through video:                      | Pass-through video 4K, Dolby Vision, HDR10, HDR10+   |
| Formati audio supportati                 | HDMI: DTS, DTS-HD, DTS:X, DTS Virtual:X™, Dolby Digital, Dolby Digital plus, Dolby True HD, Dolby Atmos®, LPCM 2ch/Mch, Dolby MAT<br>OTTICO: DTS, Dolby Digital, LPCM 2ch          |

| Tipo di dispositivo Loewe:               | klang sub5                  |
|--|-----------------------------|
| Numero parte:                            | 60603D10                    |
| Alimentazione:                           | AC 100 V - 240 V / 50/60 Hz |
| Potenza uscita audio:                    | 180W (RMS)                  |
| Consumo energetico in modalità stand-by: | <0,5W                       |
| Risposta di frequenza:                   | 35Hz - 150Hz                |
| Dimensioni dispositivo (L x A x P)       | 380 x 214 x 380 mm          |
| Peso dispositivo:                        | 8,8 kg                      |
| Temperatura ambientale                   | 5° C - 35° C                |
| Umidità relativa (non condensata):       | 20 - 80%                    |

## Smaltimento

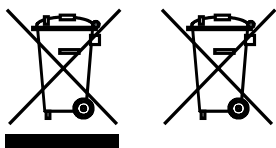

Smaltimento dell'apparecchio elettrico ed elettronico e delle batterie.

Il simbolo del bidone con una croce sopra, sul prodotto o sulla sua confezione, indica che questo prodotto non deve essere trattato come un regolare rifiuto domestico, ma deve essere portato in un punto di raccolta per il riciclaggio di apparecchi elettrici ed elettronici e di batterie. Partecipando al corretto smaltimento di questo prodotto, proteggi l'ambiente e la salute degli altri esseri umani. Uno smaltimento improprio o scorretto mette in pericolo l'ambiente e la salute. Per ulteriori informazioni sul riciclaggio di questo prodotto, contatta la tua autorità locale o il servizio di smaltimento rifiuti della tua municipalità. Attenzione: La scritta "Pb" sotto il simbolo della batteria indica che questa batteria contiene piombo.

**L'utente finale ha la responsabilità dell'eliminazione dei dati sul vecchio dispositivo usando la voce del menu [Ripristino di fabbrica] prima dello smaltimento (vedi il capitolo "Ripristino di fabbrica").**

## Gracias

por elegir un producto de Loewe. Nos alegra tenerle como cliente. En Loewe combinamos los estándares más altos de tecnología, diseño y sencillez de uso. Estas características se aplican por igual a los televisores, los aparatos de vídeo y audio, y los accesorios. Ni la tecnología ni el diseño son un fin en sí mismos, pero juntos facilitan la experiencia visual y sonora más alta posible para nuestros clientes.

Nuestro diseño no se basa en tendencias de moda a corto plazo. Porque lo que usted quiere es comprar un equipo de alta calidad del que pueda disfrutar durante mucho tiempo.



## Índice

|  |    |
|--|----|
| Paquete de entrega.....  | 61 |
| Documentación .....  | 61 |
| Ubicación de la placa de características ..                            | 61 |
| Precauciones de seguridad importantes .                                | 62 |
| Mando a distancia.....   | 64 |
| Componentes de la unidad principal ...                                 | 65 |
| Componentes del altavoz de graves ....                                 | 66 |
| Ubicación.....   | 66 |
| Conexión de la barra de sonido .....                                   | 66 |
| Audio multisala .....  | 68 |
| Chromecast built-in .....  | 68 |
| Funcionamiento básico .....  | 68 |
| Funcionamiento a través de los modos<br>AUX/OPTICAL/COAXIAL/HDMI ..... | 69 |
| Funcionamiento a través de Bluetooth                                   | 69 |
| Funcionamiento a través de USB .....                                   | 70 |
| Spotify .....  | 70 |
| Actualización del software .....                                       | 70 |
| Resolución de problemas.....   | 71 |
| Datos técnicos .....   | 72 |
| Eliminación.....   | 72 |

## Paquete de entrega

Desembale con cuidado el aparato y asegúrese de que se incluyen todos los accesorios:

- Barra de sonido
- Altavoz de graves inalámbrico
- 2 cables de alimentación
- Cable HDMI
- Mando a distancia (incluidas 2 pilas CR2032)
- Guía de inicio rápido

## Documentación

Esta parte del manual de uso incluye información básica esencial. Puede descargar un manual de uso detallado donde se describen las funciones y características de su nuevo producto Loewe en formato electrónico desde el sitio web de Loewe.

Escanee el código QR que aparece en la parte frontal del manual o visite nuestra página de inicio en:

**<https://www.loewe.tv/int/support>**

En esta sección encontrará también una sección de preguntas frecuentes.

Foro web oficial:

**[www.loewe-friends.de](http://www.loewe-friends.de)**

Puede ponerse en contacto con el centro de atención al cliente en el siguiente teléfono:

**09261 99-500** (de lunes a viernes: de 9:00 a 17:00 h.)

## Ubicación de la placa de características

En la parte inferior del producto encontrará etiquetas con el número del modelo y la tensión operativa.

# 1 Instrucciones de seguridad importantes

Atención: Lea esta página atentamente para asegurarse de utilizar de forma segura el aparato.

Siga todas las instrucciones de seguridad y de uso cuando utilice este producto.

Mantenga las instrucciones de uso para consultas futuras.

Debe seguir estrictamente todos los avisos proporcionados en el producto y enumerados en las instrucciones de uso.

## Explicación de los símbolos



Equipo de doble aislamiento (clase II) Este electrodoméstico se ha diseñado de tal forma que no necesita una conexión de seguridad eléctrica a tierra.



Este símbolo indica los riesgos causados por tensiones altas.



Este símbolo alerta al usuario de otros riesgos más específicos.



Este símbolo indica peligros causados por incendios.

## 1.1 Instalación

### 1.1.1 Ubicación

Coloque la unidad sobre una superficie estable y nivelada

No coloque esta unidad cerca de campos magnéticos.

### 1.1.2 Cables

Tienda los cables del altavoz y de alimentación de tal forma que no puedan dañarse. El cable no debe retorcerse ni disponerse sobre superficies con bordes afilados, y no debe pisarse ni exponerse a sustancias químicas. El sistema en su conjunto tampoco debe pisarse ni exponerse a sustancias químicas. Si el aislamiento del cable de alimentación se daña, pueden producirse descargas eléctricas y existe riesgo de incendio. Por lo tanto, se debe cambiar antes de volver a utilizar la unidad.

### 1.1.3 No utilice este aparato cerca del agua



Este aparato no debe exponerse nunca a gotas o salpicaduras de agua, como las que pueden producirse cerca de una bañera, un lavabo, un fregadero, un lavavajillas, un sótano húmedo o una piscina. No coloque contenedores con líquidos, como floreros, sobre el aparato.

### 1.1.4 Ventilación



Las ranuras y aberturas de la carcasa se utilizan para ventilar el aparato a fin de garantizar su funcionamiento fiable y protegerlo de sobrecalentamientos. No bloquee los orificios de ventilación. Instale el aparato en función de las instrucciones del fabricante. No bloquee nunca los orificios de ventilación colocando el aparato sobre una cama, sofá, alfombra o superficies blandas similares. Este aparato no debe instalarse en una estantería o en un armario empotrado a menos que cuente con ventilación adecuada.

### 1.1.5 Calor



No instale este aparato cerca de superficies calientes, como radiadores, calefactores, estufas u otros aparatos (incluidos amplificadores) que puedan estar calientes. No coloque nunca objetos con una llama abierta, como velas o linternas, sobre o cerca del aparato. Las pilas instaladas no deben exponerse a un calor excesivo como a la luz directa del sol, fuego y otras fuentes de calor intensas.

### 1.1.6 Accesorios

Utilice solo los accesorios especificados por el fabricante.

### 1.1.7 Conexión de red

Asegúrese de que la función de red está activada en su punto de acceso de red (enrutador). Consulte el manual de instrucciones del enrutador.

## 1.2 Uso

### 1.2.1 Uso previsto

Este aparato se ha diseñado exclusivamente para la recepción y reproducción de señales acústicas.

### 1.2.2 Mando a distancia

Exponer el sensor del mando a distancia a la luz directa del sol o a una luz fluorescente de alta frecuencia puede causar un mal funcionamiento. En estos casos debe mover el sistema a una ubicación diferente para evitar el mal funcionamiento.

Las baterías suministradas se han previsto para fines de prueba del aparato y pueden tener una duración limitada. Si se reduce el rango de alcance del mando a distancia, sustituya las baterías antiguas por unas nuevas.

### 1.2.3 Sobrecarga



No sobrecargue las tomas de electricidad, los alargadores ni los ladrones para evitar riesgos de incendio o descarga eléctrica.

### 1.2.4 Tormentas eléctricas



El aparato debe desconectarse de la corriente durante las tormentas eléctricas y si no se va a utilizar durante mucho tiempo.

### 1.2.5 Penetración de materias extrañas y líquidos



Evite que entren materias extrañas o líquidos en el aparato a través de los orificios de ventilación, ya que podrían entrar en contacto con componentes de alto voltaje o generar un cortocircuito y provocar un incendio o una descarga eléctrica. No derrame líquidos de ningún tipo sobre este aparato.

### 1.2.6 Riesgos asociados al alto volumen



Este aparato no se ha diseñado para escuchar con auriculares. Para evitar posibles daños auditivos, no escuche a niveles de volumen alto durante largos periodos de tiempo.

### 1.2.7 Desconexión de la fuente de alimentación

El botón de encendido/apagado no desconecta completamente la fuente de alimentación en ninguna posición. Para desconectar completamente el aparato de la corriente, desenchufe el cable de alimentación de la toma de corriente.

El enchufe de alimentación debe de ser de fácil acceso, de forma que la unidad pueda desconectarse de la corriente en cualquier momento.

## 1.3 Mantenimiento

### 1.3.1 Mantenimiento del aparato

No intente realizar el mantenimiento de este aparato por sí mismo debido al riesgo de exposición y contacto con partes móviles a través de aberturas o al retirar cubiertas, que puede resultar peligroso. Delege las operaciones de mantenimiento en personal técnico.

### 1.3.2 Limpie solo con un trapo seco.

Desenchufe el adaptador de alimentación del aparato de la toma de corriente antes de limpiar el producto. No utilice detergentes de limpieza líquidos ni aerosoles de limpieza. Utilice solo un paño húmedo para la limpieza.



## 1.4 Pilas



### **iPrecaución! ¡No ingiera las pilas!**

El mando a distancia suministrado con este producto contiene una pila de botón. La ingestión de la pila de botón puede causar quemaduras internas graves en tan solo 2 horas y producir la muerte.

Mantenga las pilas nuevas y usadas lejos de los niños.

Si el compartimiento de la pila no se cierra correctamente, deje de usar el producto y manténgalo alejado de los niños.

Si cree que puede haberse tragado las pilas o que se han introducido en alguna parte del cuerpo, busque atención médica inmediatamente.



### **iPrecaución!**

Riesgo de explosión si las pilas son sustituidas por un tipo incorrecto.

No caliente ni desmonte las baterías. No tire las pilas al fuego ni al agua.

No lleve ni guarde las pilas con otros objetos metálicos. Las pilas pueden provocar cortocircuitos, presentar fugas o explotar.

No recargue una pila sin confirmar que se puede recargar.

Si el mando a distancia no se va a utilizar durante un largo periodo de tiempo (más de un mes), retire la pila para evitar fugas.

Si las pilas presentan fugas, limpie la parte interior del compartimiento y sustitúyalas por pilas nuevas.

No utilice pilas diferentes a las especificadas.

### **Declaración de conformidad EU**

Por la presente, Loewe Technology GmbH declara que el equipo de radio de tipo Loewe klang bar5 mr cumple la Directiva 2014/53/UE. El texto completo de la declaración de conformidad de la UE está disponible en la siguiente dirección de Internet: <https://www.loewe.tv/de/support>

Este producto se puede utilizar en todos los estados miembros de la UE.

Debido a la frecuencia de rango 5 GHz del módulo WLAN integrado, el uso dentro de edificios solo se permite en los siguientes países:

|    |    |    |    |    |    |    |    |    |    |    |
|----|----|----|----|----|----|----|----|----|----|----|
| AT | BE | BG | CZ | DK | EE | FR | DE | IS | IE | IT |
| EL | ES | CY | LV | LI | LT | LU | HU | MT | NL | NO |
| PL | PT | RO | SL | SK | TR | FI | SE | CH | UK | HR |

## 1.5 Reparación

### 1.5.1 Daños que requieren reparación

Los trabajos de mantenimiento y reparación solo pueden llevarse a cabo en un servicio de atención al cliente aprobado. Se requieren trabajos de mantenimiento o reparación si el aparato se ha dañado (p. ej., el adaptador de corriente), si ha entrado líquido en el aparato, si han entrado objetos en el aparato, si el aparato se ha expuesto a la lluvia o a humedad, cuando deja de funcionar correctamente o cuando se ha caído.

### 1.5.2 Para minimizar el riesgo de descarga eléctrica, incendios, etc.

No retire los tornillos, cubiertas ni piezas de interiores.

## 1.6 Función automática de ahorro de energía

El dispositivo incorpora una función automática de ahorro de energía. Esta función pone el dispositivo en modo en espera tras 15 minutos si se utiliza a muy bajo volumen o si el dispositivo se ha silenciado. Tenga en cuenta que el ajuste no se puede cambiar.

## 2 Mando a distancia

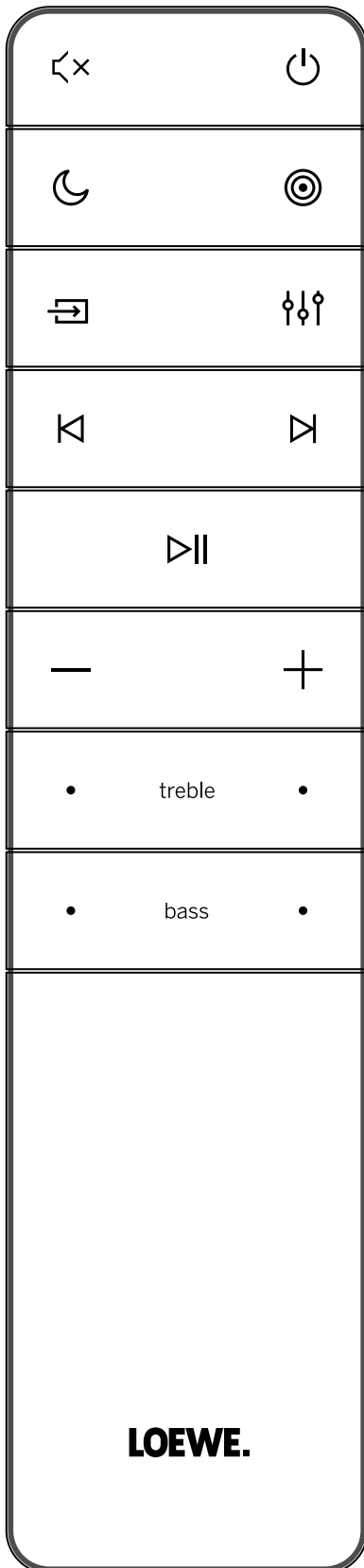

|               |   |
|---------------|---|
|               | Silenciar/anular silenciamiento.  |
|               | Enciende la barra de sonido o activa el modo en espera.   |
|               | Activa o desactiva el modo de noche.  |
|               | Mantenga pulsado para apagar o encender la pantalla (apagada de forma predeterminada). La función muestra información adicional en la pantalla del panel frontal en determinadas situaciones.                                 |
|               | Cambia entre los modos de sonido envolvente.  |
|               | Mantenga pulsado a fin de abrir el ajuste del volumen de los altavoces externos.  |
|               | Pulse para cambiar la fuente de entrada.  |
|               | Mantenga pulsado en modo en espera para mostrar la versión de software en la pantalla.  |
|               | Ecualizador: elija entre los siguiente modos de audio predefinidos<br>OFF, SPEECH, CLASSICAL, POP, CUSTOM FILM y CUSTOM MUSIC.  |
|               | Permite saltar a la pista de audio anterior en modo USB/Bluetooth/PLAY-Fi.  |
|               | Permite saltar a la pista de audio siguiente en modo USB/Bluetooth/PLAY-Fi.   |
|               | Permite reproducir o poner en pausa la pista de audio en modo USB/Bluetooth/PLAY-Fi.  |
|               | Mantenga pulsado durante 8 segundos para restablecer los ajustes de fábrica.<br>Mantenga pulsado para activar la función de emparejamiento en el modo Bluetooth o desconecte el dispositivo Bluetooth actualmente emparejado. |
|               | Permite reducir el volumen.   |
|               | Permite aumentar el volumen.  |
| <b>treble</b> | Permite ajustar el nivel de agudos.   |
| <b>bass</b>   | Permite ajustar el nivel de graves.   |

### Primer uso

La unidad lleva preinstaladas 2 pilas de litio CR2032. Retire la tira de protección para activar la pila del mando a distancia.

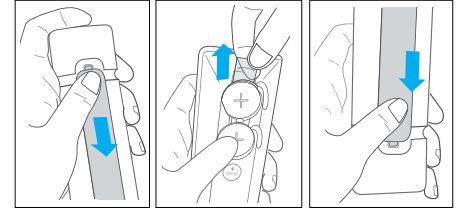

1. Pulse y deslice la tapa posterior para abrir el compartimento de las pilas del mando a distancia.
2. Retire la tira de protección.
3. Deslice la tapa de las pilas en su lugar.

### Sustitución de las pilas del mando a distancia

El mando a distancia requiere dos pilas de litio CR2032 de 3 V. Pulse y deslice la tapa posterior para abrir el compartimento de las pilas del mando a distancia.

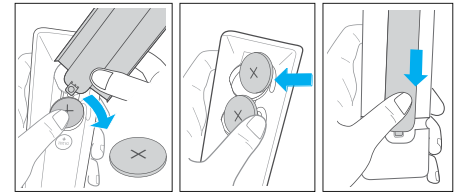



1. Utilice una herramienta (como la tapa del compartimento de las pilas) para hacer palanca sobre la ranura situada entre las dos pilas antiguas y extraerlas.
2. Inserte las nuevas pilas desde el lateral y empujelas firmemente en la posición de las pilas originales. Asegúrese de que el lado (+) mira hacia arriba.
3. Deslice la tapa de las pilas en su lugar.

### 3 Componentes de la unidad principal

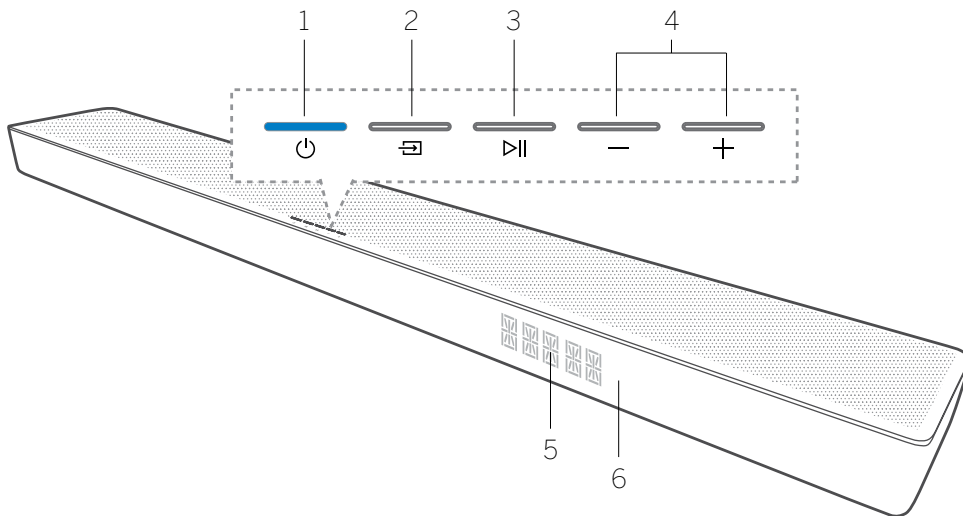
#### 3.1 Panel frontal de la unidad principal



1. Botón/indicador  (en espera): permite activar la barra de sonido o ponerla en modo en espera.
2. Botón  (Fuente): púlselo para cambiar la fuente de entrada. Mantenga pulsado en modo en espera para mostrar la versión de software en la pantalla.
3. Botón  (Reproducir/poner en pausa): permite reproducir o poner en pausa la pista de

audio en el modo USB/Bluetooth/PLAY-Fi. Mantenga pulsado durante 8 segundos en modo en espera para restablecer los ajustes de fábrica. Mantenga pulsado para activar la función de emparejamiento en el modo Bluetooth o desconecte el dispositivo Bluetooth actualmente emparejado.

4. Botón -/+ (volumen): permite au-

mentar o reducir el nivel de volumen. Pulse ambos botones simultáneamente para silenciar o anular el silenciamiento de la barra de sonido.

5. Visor del panel delantero
6. Sensor del mando a distancia: apunte el mando a distancia al sensor del mando a distancia para utilizar el sistema.

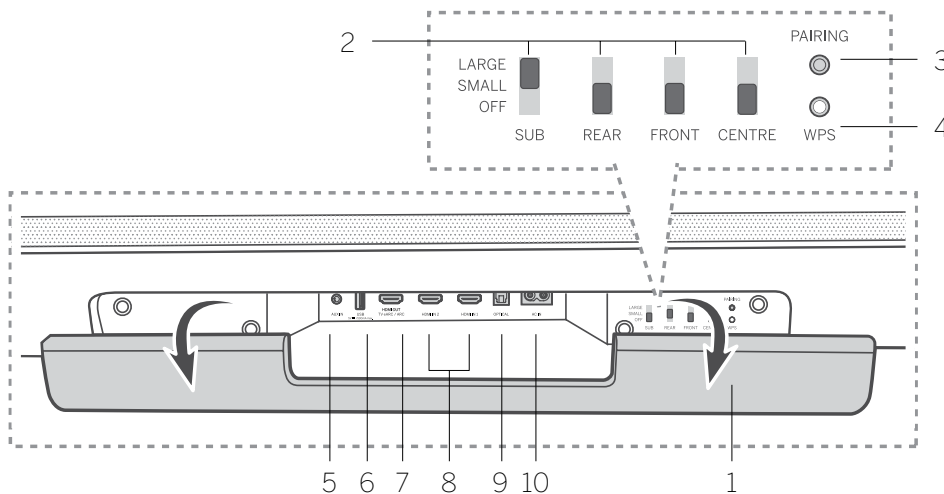

#### 3.2 Panel posterior de la unidad principal

1. Tapa trasera: tendrá que retirar la tapa trasera de la barra para poder utilizar las teclas de control de WDAL 2.0.
2. Teclas de control de WDAL 2.0: utilice estos conmutadores para conectar altavoces inalámbricos externos adicionales a través de WDAL 2.0 como canal SUB/REAR/FRONT/CENTRE. Establezca el conmutador en SMALL para altavoces pequeños o LARGE para altavoces grandes. Para desconectar el altavoz para un canal específico, establezca el conmutador en OFF.
3. Botón PAIRING: permite el emparejamiento a través de WDAL 2.0.
4. Botón/indicador WPS (configuración protegida Wi-Fi): activa la configuración Wi-Fi para Play-Fi. Mantenga pulsado el botón durante 3 segundos para activar el modo WPS.

Mantenga pulsado el botón durante 8 segundos para activar el modo AP.

| Estados del indicador LED | Estado                                      |
|---------------------------|---|
| El LED parpadea           | Modo de punto de acceso Wi-Fi               |
| El LED parpadea dos veces | Modo de configuración protegida Wi-Fi (WPS) |
| El LED está encendido     | Conexión o emparejamiento correcto          |

5. AUX IN: permite conectar la fuente de audio a través de un cable de audio de 3,5 mm.
6. USB: permite conectar un dispositivo de almacenamiento USB.

7. HDMI OUT (TV eARC/ARC): permite la conexión a la toma HDMI de un televisor.
8. HDMI IN 1/HDMI IN 2: permite la conexión a la salida HDMI de un dispositivo externo (p. ej., consolas de juegos, y reproductores de DVD y Blu-ray).
9. OPTICAL: permite la conexión a la salida (óptica) digital de un dispositivo externo.
10. AC IN: permite la conexión a la fuente de alimentación.

## 4 Componentes del altavoz de graves

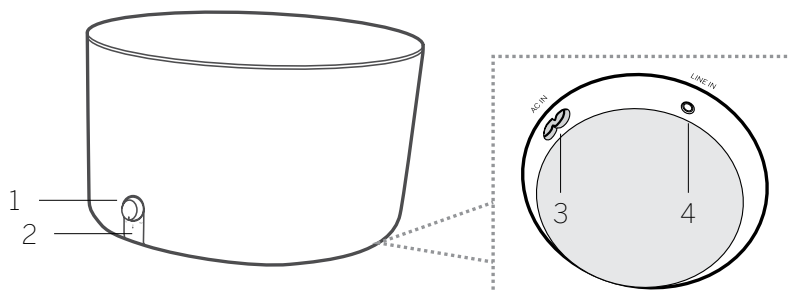

1. Mando del volumen  
Gire para ajustar el nivel de graves.  
Mantenga pulsado para entrar en modo de emparejamiento.
2. Indicador LED del altavoz de graves

| Estados del indicador LED   | Estado  |
|-----------------------------|---|
| El LED parpadea rápidamente | El altavoz de graves se encuentra en modo de emparejamiento |
| El LED está encendido       | Conexión o emparejamiento correcto                          |
| El LED parpadea lentamente  | Error de conexión o emparejamiento                          |

3. Toma AC IN: permite la conexión a la fuente de alimentación.
4. Toma LINE IN: permite la conexión a un dispositivo de audio externo a través del cable de audio de audio de 3,5 mm.

## 5 Colocación

Coloque la barra de sonido y el altavoz de graves sobre una superficie estable y nivelada

Sitúe el altavoz de graves al menos a 1 metro (3 pies) de distancia de la barra de sonido y a 10 centímetros (4 pulgadas) de la pared. Le recomendamos cualquier área frontal de la estancia para que los graves puedan fluir libremente hacia los lados.

Coloque la barra de sonido sobre una mesa debajo del televisor.

A continuación se incluye un ejemplo de una ubicación adecuada.

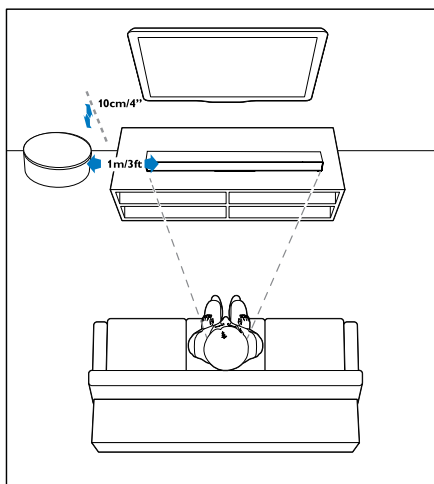

## 6 Conexión de la barra de sonido

Antes de realizar o cambiar las conexiones, asegúrese de que todos los dispositivos están desconectados de la toma de corriente.

### 6.1 Dolby Atmos®

Dolby Atmos® le ofrece una experiencia de inmersión auditiva mediante sonido en espacio tridimensional, y todos los matices, la claridad y la potencia del sonido Dolby.

Si desea obtener más información, visite [dolby.com/technologies/dolby-atmos](http://dolby.com/technologies/dolby-atmos)

#### Para usar Dolby Atmos®

Dolby Atmos® solo está disponible en el modo HDMI.

Para obtener detalles de la conexión, consulte el capítulo Conexión con HDMI.

1. Para usar Dolby Atmos® en modo HDMI 1/HDMI 2/HDMI ARC, su televisor debe admitir Dolby Atmos®.
2. Asegúrese de seleccionar «Sin codificación» para el flujo de bits en la salida de audio del dispositivo externo conectado (p. ej., reproductor Blu-ray, televisor, etc.).
3. Al introducir el formato Dolby Atmos/Dolby Digital/PCM, la barra de sonido mostrará DOLBY ATMOS/DOLBY AUDIO/PCM AUDIO/DOLBY SURROUND.

#### Nota

La experiencia Dolby Atmos® completa solo está disponible cuando se conecta la barra de sonido a la fuente a través de un cable HDMI de alta velocidad.

Los formatos Dolby aparecen en la pantalla del panel frontal solo cuando se activa la función de pantalla. Mantenga pulsado para apagar o encender la función de pantalla.

La barra de sonido seguirá funcionando si se conecta a través de otros métodos (como un cable óptico digital), pero estos no admiten todas las funciones Dolby. Por ello, le recomendamos realizar la conexión a través de HDMI para asegurarse de compatibilidad Dolby total.

### 6.2 Conexión con HDMI

Algunos televisores 4K HDR requieren que se configure el ajuste de entrada HDMI o de imagen para la recepción de contenido HDR. Para obtener otros detalles de configuración sobre la pantalla HDR, consulte las instrucciones de funcionamiento de su televisor.

#### Opción 1 - eARC/ARC (Canal de retorno de audio)

Esta barra de sonido admite HDMI eARC/ARC (canal de retorno de audio). Si su televisor admite HDMI ARC, puede escuchar el sonido del televisor a través de la barra de sonido con un único cable HDMI.

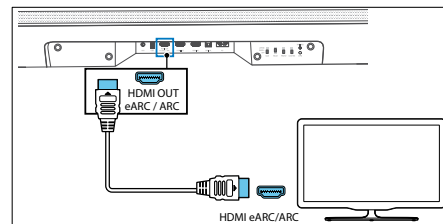

1. En su televisor, active las operaciones HDMI-CEC.

- Con ayuda del cable HDMI de alta velocidad (incluido), conecte el conector HDMI OUT (TV eARC/ARC) de su barra de sonido al conector HDMI ARC del televisor. El conector HDMI ARC del televisor podría tener una etiqueta diferente. Para obtener más detalles, consulte el manual de instrucciones del televisor.
- En la pantalla de la barra de sonido aparecerá «ARC» y la barra de sonido reproduce el sonido del televisor. Si no se reproduce el sonido del televisor, pulse repetidamente el botón (Fuente) hasta que aparezca «ARC» en la pantalla y se reproduzca el sonido del televisor.

Si la conexión HDMI ARC está correctamente establecida, podrá disfrutar de estas funciones:

- La barra de sonido se encenderá automáticamente cuando encienda el televisor.
- La barra de sonido se apagará automáticamente cuando apague el televisor.
- Puede silenciar o cancelar la función de silenciamiento y ajustar el volumen de la barra de sonido con ayuda del mando a distancia del televisor.

#### Nota

- El televisor debe admitir las funciones HDMI-CEC y ARC. Las funciones HDMI-CEC y ARC deben establecerse en activas.
- El método de ajuste de las funciones HDMI-CEC y ARC puede diferir en función del televisor. Para obtener detalles sobre la función ARC, consulte el manual de su televisor.
- Solo son compatibles cables HDMI de la versión 1.4 o superior para la función ARC.

#### Opción 2 - Conexión HDMI estándar

Si su televisor no es compatible con HDMI ARC, conecte la barra de sonido al televisor a través de una conexión HDMI estándar.

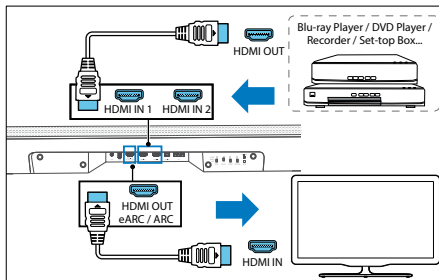

- Utilice el cable HDMI para conectar la toma de la barra de sonido HDMI IN (1 o 2) a los dispositivos externos (p. ej., consolas de juego, reproductores de DVD y blu ray).
- Utilice un cable HDMI para conectar la toma HDMI OUT de la barra de sonido a la toma HDMI IN del televisor.

#### Nota

Esta opción de conexión solo permite la reproducción de vídeo o audio procedente de dispositivos externos conectados directamente a las entradas HDMI 1 o 2 de la barra de sonido. Si su televisor no incorpora un conector HDMI ARC y desea reproducir sonido del televisor en la barra de sonido, deberá utilizar una conexión alternativa (p. ej., óptica o analógica).

### 6.3 Conexión con un cable óptico

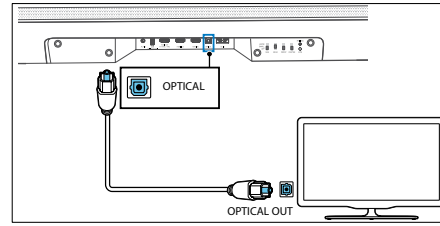

Con ayuda de un cable óptico (no incluido), conecte el conector OPTICAL de la barra de sonido al conector OPTICAL OUT del televisor o de otro dispositivo.

- El conector óptico digital puede estar etiquetado como SPDIF o SPDIF OUT.

### 6.4 Conexión con un cable de audio analógico

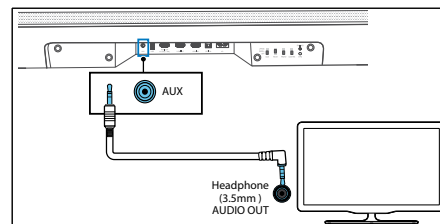

#### Opción 1

Use un cable de audio de 3,5 mm a 3,5 mm (incluido) para conectar la salida del televisor o de los auriculares externos del dispositivo a una conexión AUX de la unidad.

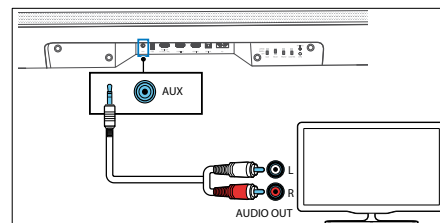

#### Opción 2

Use un cable de audio RCA a 3,5 mm (no incluido) para conectar las salidas de audio del televisor a una conexión AUX IN de la unidad.

### 6.5 Conexión a alimentación

#### Nota

- Antes de conectar el cable de alimentación de CA, asegúrese de completar el resto de conexiones.
- Riesgo de daños en el producto. Asegúrese de que la tensión de alimentación se corresponde con la tensión indicada en la parte inferior de la unidad.

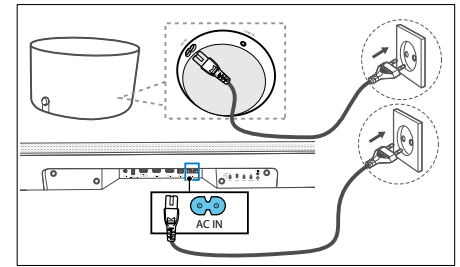

- Conecte el cable principal a la toma AC IN de la barra de sonido y, a continuación, a una toma de corriente.
- Conecte el cable de alimentación a la toma AC IN del altavoz de graves. Fije el cable al compartimento para guardar el cable en la parte inferior del altavoz de graves. Por último, enchufe el cable de alimentación a la toma de corriente.

### 6.6 Conexión al altavoz de graves

#### Emparejamiento automático

El altavoz de graves proporcionado es un dispositivo WDAL 2.0. Esto significa que para que el altavoces funcionen, el conmutador WDAL 2.0 etiquetado como SUB debe establecerse en SMALL o LARGE. Retire la tapa posterior de la barra de sonido y compruebe la posición del conmutador SUB. Si se encuentra en posición OFF, cámbielo a la posición SMALL o LARGE.

Enchufe la barra de sonido y el altavoz de graves a sendas tomas de corrientes y pulse la unidad o el mando a distancia para encender la unidad. El altavoz de graves y la barra de sonido se emparejarán automáticamente.

- Determine el estado en función del indicador del altavoz de graves inalámbrico.

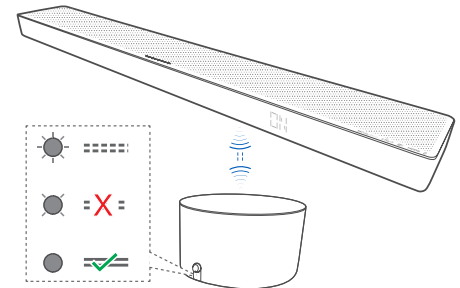

| Estados del indicador LED   | Estado  |
|-----------------------------|---|
| El LED parpadea rápidamente | El altavoz de graves se encuentra en modo de emparejamiento |
| El LED está encendido       | Conexión o emparejamiento correcto                          |
| El LED parpadea lentamente  | Error de conexión o emparejamiento                          |

#### Nota

No pulse el mando del volumen situado en la parte posterior del altavoz de graves, excepto en caso de emparejamiento manual.

## Emparejamiento manual

Si no se oye nada a través del altavoz de graves, emparejelo manualmente.

1. Desenchufe ambas unidades de la toma de corriente y vuelva a enchufarlas transcurridos 3 minutos.

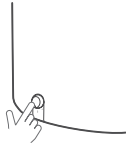

2. Mantenga pulsado el mando del volumen situado en la parte posterior del altavoz de graves durante 5 segundos.

- El indicador de emparejamiento del altavoz de graves parpadeará rápidamente.

3. Mantenga pulsado  durante 5 segundos en la unidad principal o el mando a distancia para cambiar la barra de sonido al modo en espera ECO.

4. A continuación, pulse  en la unidad principal o en el mando a distancia para encender la unidad principal.

5. Retire la tapa trasera de la barra de sonido y pulse el botón PAIRING durante 5 segundos.

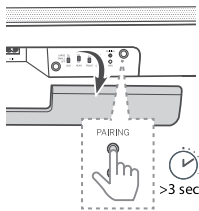

6. El indicador de emparejamiento del altavoz de graves se encenderá correctamente.

- Si el indicador de emparejamiento sigue parpadeando, repita los pasos anteriores.

## Nota

- El altavoz de graves debe encontrarse a una distancia máxima de 6 metros de la barra de sonido en un área abierta (cuanto más cerca mejor).
- Retire todos los objetos entre el altavoz de graves y la barra de sonido.
- Si la conexión inalámbrica vuelve a fallar, compruebe si se ha producido un conflicto o si existe una interferencia intensa (por ejemplo, procedente de un dispositivo electrónico) en torno a su ubicación. Elimine los conflictos o las interferencias intensas y repita los procedimientos anteriores.

## 6.7 Conexión a una red Wi-Fi

### Modo WPS

Si su enrutador incorpora la función WPS (configuración protegida Wi-Fi), puede configurar la conexión sin necesidad de introducir una contraseña.

1. Mantenga pulsado el botón WPS durante al menos 4 segundos. Escuchará un tono y el indicador Wi-Fi parpadeará dos veces continuamente.
2. Pulse el botón WPS en el enrutador. El botón suele venir indicado con el logotipo WPS.

## Nota

- WPS no es una función estándar incluida en todos los enrutadores. Si su enrutador no incorpora la función WPS, siga la configuración Wi-Fi estándar.
- Pulse una vez el botón WPS si desea salir del modo WPS o saldrá automáticamente tras 2 minutos.

### Configuración de AirPlay

Utilice AirPlay para configurar la conexión Wi-Fi del dispositivo iOS (iOS7 o posterior) y la barra de sonido.

1. Mantenga pulsado el botón **WPS** situado en la parte posterior de la barra de sonido durante 8 segundos para activar la conexión Wi-Fi hasta que el altavoz emita un segundo tono y, a continuación, deje de pulsar el botón.
2. Espere a que el indicador luminoso Wi-Fi pase de un parpadeo rápido a un parpadeo lento. Un parpadeo lento indica que el altavoz ha entrado en el modo de configuración Wi-Fi.
3. En su dispositivo iOS, vaya a **Ajustes > Wi-Fi y seleccione [Dispositivo Play-Fi (xxxxxx)]**
4. La barra de sonido se reconocerá automáticamente como un dispositivo AirPlay. Toque [Configurar nuevo altavoz AirPlay].
5. Toque [Mostrar otras redes...] y seleccione la red doméstica a la que desea conectar la barra de sonido.
6. Tras completarse correctamente la configuración Wi-Fi, el indicador luminoso de Wi-Fi dejará de parpadear y se mantendrá encendido. Tras configurar este producto en su red Wi-Fi, puede controlarlo desde cualquier tableta o smartphone conectado a la misma red.

### Configurar Google Home

1. Descargue la app Google Home en un dispositivo móvil.
2. iPhone/iPad solo: Active la función Bluetooth de su dispositivo móvil.
3. Mantenga pulsado el botón WPS situado en la parte posterior de la barra de sonido durante 8 segundos para activar la conexión Wi-Fi hasta que el altavoz emita un segundo tono y, a continuación, deje de pulsar el botón.
4. Espere a que el indicador luminoso Wi-Fi pase de un parpadeo rápido a un parpadeo lento. Un parpadeo lento indica que el altavoz ha entrado en el modo de configuración Wi-Fi.
5. Abra la app Google Home.
6. Siga los pasos para configurar el dispositivo.

Si no puede encontrar los pasos para instalar su barra de sonido:

- En la parte superior izquierda de la pantalla de inicio de la app Google Home, toque **Añadir + > Configurar dispositivo > Nuevo dispositivo**.
- Siga los pasos de configuración.

## 7 Audio multisala

Esta barra de sonido se puede utilizar como parte de una instalación de altavoces en varias salas. Esta función permite reproducir la misma música desde la barra de sonido y otros altavoces compatibles simultáneamente a través de la casa.

Para usar esta función, asegúrese de que la barra de sonido y su smartphone o tablet se encuentran en la misma red. Puede usar las apps Google Home, Airplay 2 o DTS Play-Fi para controlar los altavoces multisala compatibles. A continuación, puede reproducir música en varios altavoces a la vez, asignar altavoces a diferentes grupos, controlar el volumen individualmente o utilizar el volumen general para cambiar el volumen de todos los altavoces a la vez.

## 8 Chromecast built-in

Esta barra de sonido admite la función Chromecast built-in que le permite reproducir música desde sus apps compatibles con Chromecast en su barra de sonido. Para usar esta función, asegúrese de que la barra de sonido y su smartphone o tablet se encuentran en la misma red. Empiece a reproducir música en una app compatible con Chromecast y proyéctela a su barra de sonido simplemente haciendo clic en el botón  (proyectar) y seleccionando la barra de sonido de la lista.

## 9 Funcionamiento básico

### 9.1 Encender y apagar

La unidad se encenderá en modo en espera cuando se conecta por primera vez a una toma de corriente. El indicador de modo en espera se iluminará en color blanco.

#### Modo en espera automático

La unidad cambiará automáticamente al modo en espera trascurridos unos 15 minutos si el televisor o el dispositivo estándar se desconecta (o se detiene la reproducción de la función Play-Fi, Bluetooth o USB) o se apaga.

#### Activación automática

Si la unidad se conecta al televisor o a un dispositivo externo con un cable HDMI, la unidad se activará automáticamente cuando el televisor o el dispositivo externo se active.



## Nota

- Para que funcione la función de activación automática, el televisor o el dispositivo externo deben admitir la función HDMI CEC y estar activada. Lea la instrucciones de funcionamiento de su televisor o dispositivo externo..

### 9.2 Modo multisala

Si pulsa  (En espera) en la barra de sonido o en el mando a distancia mientras la barra de sonido está encendida, entrará en el modo en espera predeterminado. En este modo en espera, todas las funciones de red se apagarán.

Es posible activar el modo multisala, en el cual la función Wi-Fi está siempre activa y las funciones Play-Fi y AirPlay2 también están disponibles. Se recomienda este modo si desea utilizar la barra de sonido como un dispositivo Play-Fi que puede activarse de manera remota en cualquier momento.

En el modo en espera, pulse  (Noche) ->  (Sonido envolvente) ->  (Noche) en el mando a distancia para activar el modo multisala.

A partir de ese momento, cada vez que apague la barra de sonido, entrará en modo multisala. Tenga en cuenta que el modo multisala consume más electricidad que el modo en espera estándar.

Para volver a activar el modo en espera estándar, pulse (Noche) -> (Sonido envolvente) -> (Noche) en el mando a distancia.

### 9.3 Modo de entrada

Pulse repetidamente el botón (Fuente) de la unidad o del mando a distancia para seleccionar los modos BT (Bluetooth), HDMI 1, HDMI 2, ARC, OPT (Optical), AUX y USB. La pantalla muestra el modo seleccionado.

### 9.4 Control de volumen

Pulse +/- (volumen) para aumentar o reducir el nivel del volumen. Para silenciar el sonido, pulse (Silencio). Para restaurar el sonido, vuelva a pulsar (Silencio) o pulse +/- (Volumen).

### 9.5 Efecto de ecualizador

Presione los botón (Ecualizador) del mando a distancia para seleccionar el efecto de ecualizador predefinido: OFF, SPEECH, CLASSICAL, POP, CUSTOM MUSIC, CUSTOM FILM.

### 9.6 Nivel de graves/agudos

Pulse los botones de graves +/- del mando a distancia para ajustar el nivel de graves (BAS -12 ~ BAS +12).

Pulse los botones de agudos +/- del mando a distancia para ajustar el nivel de agudos (TRB -12 ~ TRB +12).

### 9.7 Modo de sonido envolvente

Experimente el modo de sonido envolvente.

Pulse el botón (Envolvente) del mando a distancia para cambiar el modo.

### 9.8 Modo nocturno

Pulse el botón (Noche) del mando a distancia para activar o desactivar el modo nocturno. Esta función se asegura de reducir variación entre los sonidos bajos y fuertes en las películas Recomendado para utilizar por las noches.

### 9.9 Brillo de la pantalla

Si no pulsa ningún botón durante los 10 segundos siguientes, la pantalla se apagará automáticamente. Si vuelve a pulsar cualquier botón se restaurará el nivel más brillante.

### 9.10 Restablecimiento a los valores de fábrica

Restablece el dispositivo a los valores predeterminados. En el modo ARC, mantenga pulsado el botón durante 8 segundos. Aparecerá RESET en la pantalla y el dispositivo volverá a los ajustes originales.

### 9.11 Control de WDAL 2.0

Retire la tapa posterior de la barra de sonido antes de utilizar las teclas de control de WDAL 2.0.

Utilice estos conmutadores para conectar altavoces inalámbricos externos adicionales a través de WDAL2.0 como canal SUB/REAR/FRONT/CENTRE. Establezca el conmutador en SMALL para altavoces pequeños o LARGE para altavoces grandes. Para desconectar el altavoz para un canal específico, establezca el conmutador en OFF.



#### Conexión al altavoz de graves

El altavoz de graves proporcionado es un dispositivo WDAL 2.0. Esto significa que para que el altavoces funcionen, el conmutador WDAL 2.0 etiquetado como SUB debe establecerse en SMALL o LARGE.

#### Conexión a otro dispositivo WDAL 2.0

Puede conectar de forma inalámbrica hasta 6 altavoces adicionales compatibles con WDAL 2.0 a la barra de sonido. Para conectar un altavoz WDAL 2.0 a la barra de sonido, debe:

1. Pulsar el botón de emparejamiento de la barra de sonido. Para acceder al botón de emparejamiento, debe retirar la tapa posterior de la barra de sonido.
2. Pulsar el botón de emparejamiento del altavoz WDAL 2.0.
3. Establecer la función del altavoz en el altavoz. Opciones: Izquierdo frontal, derecho frontal, centro, izquierdo posterior y derecho posterior.
4. Dependiendo del tipo de altavoz, establezca el conmutador WDAL 2.0 correspondiente en la función del altavoz selecciono en SMALL o LARGE.

Si desea más información sobre cómo ajustar el altavoz externo al modo de emparejamiento, cambiar su función o si seleccionar SMALL o LARGE en el conmutador de la barra de sonido, consulte el manual del usuario del altavoz.

Nota: Si cambia el conmutador WDAL 2.0 de la barra de sonido de OFF a otra posición, los altavoces de la barra de sonido de dicho canal se apagarán. Por lo tanto, si conecta los altavoces frontales externos a través de WDAL 2.0, los altavoces de los canales frontales de la barra de sonido se desactivarán.

#### Compensación de volumen

Puede ajustar la compensación de volumen de los altavoces exteriores conectados a través WDAL 2.0. Esta función resulta útil si las características de la sala no permiten distribuir uniformemente los altavoces y algunos de ellos están mucho más cerca que otros de los oyentes. Puede ajustar el volumen general de cada altavoz individualmente:

1. Mantenga pulsado el botón (sonido envolvente) del mando a distancia. Aparecerá FL en la pantalla de la barra de sonido.
2. Utilice los botones / para seleccionar un canal.
3. Utilice el botón + / - para cambiar la compensación de volumen del canal seleccionado.

Explicación de las abreviaturas que se muestran:

FL: altavoz izquierdo frontal

FR: altavoz derecho frontal

SL: altavoz izquierdo posterior

SR: altavoz derecho posterior

SUB: altavoz de graves

CEN: altavoz central

## 10 Funcionamiento a través de los modos AUX/OPTICAL/COAXIAL/HDMI

Asegúrese de que la unidad está conectada al televisor o al dispositivo de audio.

1. Pulse repetidamente el botón (Fuente) de la unidad o del mando a distancia para seleccionar los modos HDMI 1, HDMI 2, ARC, OPT o AUX.
2. Controle el dispositivo de audio o el televisor directamente para aplicar funciones de reproducción.
3. Pulse el botón +/- de la unidad o del mando a distancia para ajustar el volumen al nivel deseado.

#### Nota

- Si la barra de sonido está en modo HDMI 1/HDMI 2/ARC/OPT (óptico) y no se escucha nada desde la unidad, puede que necesite activar la salida de señal PCM o Dolby Digital en su dispositivo fuente (p. ej., televisor, DVD o reproductor Blu-ray).
- Es posible que la unidad no pueda decodificar todos los formatos de audio procedentes de la fuente de audio. En este caso, la unidad se silenciará. Esto no es un defecto. Asegúrese de que el ajuste de audio de la fuente de entrada conectada a través de la toma HDMI 1/HDMI 2/ARC/OPT (óptica) está establecido en PCM o Dolby Digital. Para obtener los detalles sobre los ajustes de audio, consulte el manual del usuario del dispositivo de fuente de entrada.
- En el modo HDMI, cuando se inicia la reproducción del formato de audio DOLBY ATMOS, aparece DOLBY ATMOS en la pantalla del panel de audio.
- Cuando se inicia la reproducción de audio DOLBY DIGITAL, si la función de sonido envolvente está activada, aparecerá DOLBY SURROUND en la pantalla de la barra de sonido. Si el sonido envolvente está apagado, se mostrará DOLBY AUDIO.
- Cuando se inicia la reproducción del formato de audio PCM, aparecerá PCM AUDIO en la pantalla de la barra de sonido.
- Si se introducen formatos de audio que no sean PCM o DOLBY DIGITAL, la unidad no reproducirá sonido y mostrará el mensaje ERROR en la pantalla.

## 11 Funcionamiento en modo Bluetooth

Si conecta la barra de sonido a un dispositivos Bluetooth (como un iPad, iPhone, iPod touch, teléfono Android o portátil) a través de Bluetooth, podrá escuchar archivos de audio almacenados en el dispositivo a través de la barra de sonido.

1. Pulse repetidamente el botón (Fuente) de la unidad principal o del mando a distancia para cambiar la barra de sonido al modo BT (Bluetooth).

Se mostrará NO BT en el panel de la pantalla.



2. Active Bluetooth en el dispositivo Bluetooth, busque «Klang bar5» y selecciónelo para conectar. Para obtener información sobre la activación de Bluetooth, consulte la guía de usuario del dispositivos Bluetooth.

3. Espere hasta que escuche el indicador sonoro de la barra de sonido.

Si la conexión se completa correctamente, aparecerá BT en el panel de la pantalla.

Seleccione y reproduzca archivos de audio o música en su dispositivo Bluetooth.

Si se realiza una llamada durante la reproducción, la música se detendrá. Cuando la llamada se complete, se reanudará la reproducción.

Si su dispositivos Bluetooth admite el perfil AVRCP, puede pulsar **⏮** en el mando a distancia para saltar una pista o puede pulsar **⏸** para poner en pausa o reanudar la reproducción.

4. Para salir de Bluetooth, seleccione otra fuente.

Cuando vuelva a seleccionar el modo Bluetooth, la conexión Bluetooth se restablecerá.

Para conectar la barra de sonido a otro dispositivo Bluetooth, mantenga pulsado el botón **↔** (Fuente) del mando a distancia para desconectar el dispositivos Bluetooth conectado.

**Nota**

- Los requisitos mínimos para un dispositivo Bluetooth son: perfil Bluetooth A2DP, AVRCP y Bluetooth versión 4.2 + EDR.
- El rango de funcionamiento máximo entre la barra de sonido y un dispositivos Bluetooth es de aproximadamente 10 metros.
- No se garantiza la compatibilidad con todos los dispositivos Bluetooth.
- La transferencia de música puede verse interrumpida por obstáculos entre el dispositivo y la barra de sonido como una pared, un caja de metal que cubra el dispositivo u otros dispositivos situados cerca que utilicen la misma frecuencia.

## 12 Funcionamiento a través del modo USB

Disfrute de audio en un dispositivo de almacenamiento USB, como un reproductor MP3 o una memoria USB, etc.

1. Inserte el dispositivo USB.

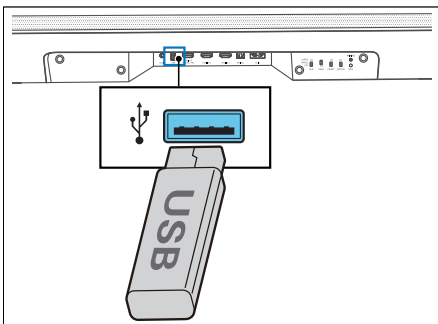

2. Pulse repetidamente el botón **↔** (Fuente) de la unidad principal o del mando a distancia para cambiar la barra de sonido al modo USB.

3. Durante la reproducción, pulse **▶** para iniciar, poner en pausa o reanudar la reproducción. Pulse **⏮** para saltar a la pista anterior o siguiente.

**Nota**

Este producto puede no ser compatible con determinados dispositivos de almacenamiento USB.

- Si usa un cable alargador USB, un concentrador USB o un lector de tarjeta multifuncional USB, puede que no se reconozca el dispositivo de almacenamiento USB.
- No retire el dispositivo de almacenamiento USB mientras lee archivos.
- La unidad admite dispositivos USB con hasta 32 GB de memoria.
- La unidad puede reproducir archivos MP3.

## 13 Spotify

Utilice su teléfono, tableta u ordenador como mando a distancia para Spotify. Vaya a [spotify.com/connect](http://spotify.com/connect) para descubrir cómo.

El software Spotify está sujeto a las licencias de terceros que pueden encontrarse aquí:

[www.spotify.com/connect/third-party-licenses](http://www.spotify.com/connect/third-party-licenses)

## 14 Actualización del software

**Para activar el firmware de la barra de sonido:**

1. Descargue el software más reciente del sitio web.
2. Extraiga el archivo de la carpeta raíz del USB.
3. Conecte el USB a la barra de sonido en el modo de encendido.
4. Si la barra de sonido reconoce un nuevo archivo de actualización, aparecerá NEWSW en la pantalla.
5. A continuación, comenzará la instalación.
6. Cuando se complete la instalación del nuevo software, la barra de sonido se reiniciará y aparecerá la nueva versión de software en la pantalla.

**Para actualizar la función multisala de su barra de sonido:**

1. Descargue e instale la app DTS Play-Fi en su dispositivo móvil.
2. Conecte la barra de sonido a la app.
3. Si hay nuevo software Play-Fi disponible, la aplicación se lo indicará.
4. Siga las instrucciones de la aplicación para ejecutar la actualización de la función multisala.

Advertencia: El software puede tardar varios minutos en actualizarse. No desenchufe el altavoz, y no apague el dispositivo ni desconecte la memoria USB ni la red durante la actualización. Estas acciones pueden dañar su barra de sonido.

## Resolución de problemas

Si el dispositivo fallara, le recomendamos que compruebe la lista siguiente antes de llamar a la línea de asistencia.

| Problema   | Posible causa  | Corrección/observaciones  |
|--|--|---|
| <b>El sistema no responde a la presión del botón</b>   | Un error de software pueden haber provocado que el dispositivo deje de recibir comandos de los botones, y el dispositivo debe reiniciarse mediante su desconexión.   | Desconecte la unidad de la fuente de alimentación durante unos minutos y vuelva a conectarla.   |
| <b>La barra de sonido no reproduce ningún sonido.</b>  | <ul style="list-style-type: none"> <li>a. Se ha seleccionado una entrada de fuente incorrecta</li> <li>b. El sonido está silenciado</li> <li>c. Este problema puede haberlo causado un error de software.</li> <li>d. La barra de sonido no puede decodificar la señal de audio de entrada.</li> <li>e. Algunos o todos los conmutadores WDAL2.0 están en la posición incorrecta.</li> </ul> | <ul style="list-style-type: none"> <li>a. En el mando a distancia, seleccione la entrada de audio correcta.</li> <li>b. Pulse el botón MUTE.</li> <li>c. Restablezca la unidad a los ajustes de fábrica (consulte el capítulo Funcionamiento básico)</li> <li>d. Intente cambiar los ajustes de salida digital del dispositivo fuente a PCM.</li> <li>e. Si no tiene altavoces exteriores conectados, asegúrese de que todos los conmutadores de la parte posterior están establecidos en OFF y que el conmutador SUB está establecido en SMALL o LARGE.</li> </ul> |
| <b>El altavoz de graves inalámbrico no reproduce ningún sonido.</b>                            | <ul style="list-style-type: none"> <li>a. Error en el emparejamiento automático</li> <li>b. El volumen está demasiado bajo</li> <li>c. El conmutador del altavoz de graves situado en la parte posterior de la barra de sonido está establecido en OFF.</li> </ul>   | <ul style="list-style-type: none"> <li>a. Empareje el altavoz de graves manualmente</li> <li>b. Aumente el volumen. Pulse el botón + de la barra de sonido o del mando a distancia.</li> <li>c. En la parte posterior de la barra de sonido, cambie la posición del conmutador SUB a SMALL o LARGE.</li> </ul>  |
| <b>El altavoz de graves está inactivo o el indicador del altavoz de graves no se enciende.</b> | Este problema puede haberlo causado un error de software.  | Desenchufe el cable de la toma de corriente y vuelva a enchufarlo transcurridos 3 minutos para restablecer el altavoz de graves.  |
| <b>Sonido distorsionado o eco.</b>   | Los altavoces del televisor puede causar eco si no están sincronizados con el sonido de la barra de sonido.  | Si reproduce audio del televisor a través de este producto, asegúrese de que la función de audio del televisor está silenciada.   |
| <b>Un dispositivo Bluetooth no se conecta a la barra de sonido.</b>                            | <ul style="list-style-type: none"> <li>a. El dispositivo no admite los perfiles compatibles requeridos para la barra de sonido. No se ha activado la función Bluetooth del dispositivo.</li> <li>b. La barra de sonido ya está conectada a otro dispositivo Bluetooth.</li> </ul>  | <ul style="list-style-type: none"> <li>a. Solo son compatibles los dispositivos con perfiles Bluetooth A2DP y AVRCP.</li> <li>b. Para obtener información sobre la activación de esta función, consulte la guía del usuario.</li> <li>c. Desconecte el dispositivo conectado y vuelva a intentarlo.</li> </ul>  |
| <b>La calidad de la reproducción de audio del dispositivo Bluetooth es deficiente.</b>         | La recepción Bluetooth es deficiente.  | Acerque el dispositivo a la barra de sonido o elimine los obstáculos entre el dispositivo y la barra de sonido.   |
| <b>No establece una conexión Wi-Fi</b>   | <ul style="list-style-type: none"> <li>a. La red Wi-Fi puede no estar disponible.</li> <li>b. La señal Wi-Fi es muy débil.</li> <li>c. Ha introducido una contraseña incorrecta.</li> </ul>  | <ul style="list-style-type: none"> <li>a. Compruebe la disponibilidad de la red WLAN en el enrutador.</li> <li>b. Sitúe el enrutador Wi-Fi más cerca de la unidad.</li> <li>c. Asegúrese de que la contraseña es correcta.</li> </ul>   |
| <b>No se logran los extraordinarios efectos Dolby Atmos®.</b>                                  | Para las conexiones no HDMI (como USB, Bluetooth, OPTICAL o AUX), los efectos envolventes serán limitados.   | Para obtener información sobre cómo obtener los mejores efectos Dolby Atmos, consulte el capítulo Dolby Atmos®.   |
| <b>No se descubre el dispositivo compatible con Play-Fi desde la app.</b>                      | El dispositivo puede estar no conectado a la Wi-Fi.  | Asegúrese de que el dispositivo está conectado a la Wi-Fi.  |
| <b>No se reproduce música Play-Fi.</b>   | <ul style="list-style-type: none"> <li>a. El servicio o el contenido se ha cancelado.</li> <li>b. Error al configurar por primera vez la barra de sonido.</li> <li>c. Ha utilizado la barra de sonido previamente como parejas estéreo o sonido envolvente en la app Play-Fi.</li> </ul>   | <ul style="list-style-type: none"> <li>a. Determinados servicios de red o contenido disponible a través del dispositivo puede no estar accesibles en caso de que el proveedor cancele el servicio.</li> <li>b. Si el primer ajuste no resultó satisfactorio, cierre la aplicación DTS Play-Fi. Reinicie la aplicación.</li> <li>c. Si el altavoz se estableció como parejas estéreo o sonido envolvente, debe desconectarse en la app para usarse por separado.</li> </ul>  |

## Datos técnicos

| Tipo de aparato de Loewe:                | klang bar5 mr  |
|--|--|
| Número de pieza:                         | 60601D10   |
| Corriente:                               | CA 100 V - 240 V ~ 50/60 Hz  |
| Potencia de salida de audio:             | 220 W; ROM:  |
| Consumo en modo de espera:               | <0,5W  |
| Respuesta de frecuencia:                 | 60Hz - 20kHz   |
| Estándares WLAN compatibles:             | IEEE 802.11a/b/g/n/ac  |
| Potencia/rango de frecuencias WLAN:      | Potencia máxima <100 mW a 2400 - 2483,5 MHz<br>Potencia máxima <100 mW a 5150 - 5350 MHz<br>Potencia máxima <100 mW a 5470 - 5725 MHz<br>Potencia máxima <100 mW a 5725 - 5850 MHz |
| Versión Bluetooth                        | V4.2 + EDR   |
| Potencia/rango de frecuencias Bluetooth: | Potencia máxima <10 mW a 2402 - 2480 MHz   |
| Protocolos Bluetooth:                    | A2DP, AVRCP  |
| Archivos reproducibles a través de USB:  | MP3  |
| Dimensiones del aparato (An x Al x Pr)   | 1200 x 71 x 160 mm   |
| Peso del aparato:                        | 6,5 kg   |
| Temperatura ambiente:                    | 5 °C - 35 °C   |
| Humedad relativa (%) (sin condensación): | Del 20 al 80 %   |
| Transferencia de vídeo:                  | Transferencia de vídeo 4K, Dolby Vision y HDR10, HDR10+  |
| Formato de audio admitidos               | HDMI: DTS, DTS-HD, DTS:X, DTS Virtual:X™, Dolby Digital, Dolby Digital plus, Dolby True HD, Dolby Atmos®, LPCM 2ch/Mch, Dolby MAT<br>ÓPTICO: DTS, Dolby Digital, LPCM 2ch          |

| Tipo de aparato de Loewe:                | klang sub5                  |
|--|-----------------------------|
| Número de pieza:                         | 60603D10                    |
| Corriente:                               | CA 100 V - 240 V ~ 50/60 Hz |
| Potencia de salida de audio:             | 180 W; ROM:                 |
| Consumo en modo de espera:               | <0,5W                       |
| Respuesta de frecuencia:                 | 35 Hz - 150 Hz              |
| Dimensiones del aparato (An x Al x Pr)   | 380 x 214 x 380 mm          |
| Peso del aparato:                        | 8,8 kg                      |
| Temperatura ambiente:                    | 5 °C - 35 °C                |
| Humedad relativa (%) (sin condensación): | Del 20 al 80 %              |

## Eliminación

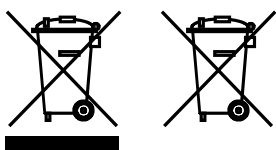

Eliminación de equipos eléctricos y electrónicos, y pilas.

El símbolo de cubo de basura tachado en el producto o en su envoltorio indica que no se puede tratar como basura doméstica normal, sino que debe llevarse a un punto de recolección para el reciclaje de los equipos eléctricos y electrónicos, y las pilas. Si ayuda a eliminar correctamente este producto, contribuirá a la protección del medio ambiente y a la salud de otros seres humanos. La eliminación incorrecta o inadecuada pone en peligro el medio ambiente y la salud. Para obtener más información sobre el reciclaje de este producto, póngase en contacto con las autoridades locales o el servicio municipal de eliminación de residuos. Atención: El signo «Pb» debajo del símbolo de la pila indica que la pila contiene plomo.

**El usuario final es responsable de eliminar los datos del aparato antiguo mediante el elemento de menú [Restablecer valores de fábrica] antes de la eliminación (consulte el capítulo «Restablecimiento de valores de fábrica»).**

## Obrigado

por ter escolhido um produto da Loewe. Alegramo-nos por tê-lo como cliente. Na Loewe aliamos os mais elevados padrões tecnológicos, o design e a simplicidade. Isto aplica-se do mesmo modo às TVs, vídeo, áudio e acessórios. A tecnologia e o design não atingem um fim só por si, mas juntos devem facilitar o máximo possível a experiência audiovisual aos nossos clientes.

O nosso design nem sequer foi conduzido por tendências da moda de curto prazo. Porque, acima de tudo, comprou uma peça de equipamento de alta qualidade que quer usar amanhã e depois de amanhã.



## Conteúdo

|   |    |
|---|----|
| Conteúdo da encomenda .....               | 73 |
| Documentação .....                        | 73 |
| Posição da placa de classificação.....    | 73 |
| Instruções de segurança importantes..     | 74 |
| Telecomando.....                          | 76 |
| Peças da unidade principal .....          | 77 |
| Elementos do subwoofer .....              | 78 |
| Colocação.....                            | 78 |
| Ligar a barra de som.....                 | 78 |
| Áudio multi-divisão.....                  | 80 |
| Chromecast incorporado.....               | 80 |
| Funcionamento básico.....                 | 80 |
| Função AUX / ÓTICO / COAXIAL / HDMI ..... | 81 |
| Funcionamento do Bluetooth .....          | 81 |
| Funcionamento do USB .....                | 82 |
| Spotify .....                             | 82 |
| Atualização do software .....             | 82 |
| Resolução de problemas.....               | 83 |
| Dados técnicos .....                      | 84 |
| Eliminação .....                          | 84 |

## Conteúdo da encomenda

Desembale o dispositivo com cuidado e certifique-se de que todos os acessórios estão presentes:

- Barra de som
- Subwoofer sem fios
- 2 x cabo de alimentação
- Cabo HDMI
- Telecomando (incl. 2 x pilhas CR2032)
- Guia de início rápido

## Documentação

Esta parte do manual de funcionamento contém as informações essenciais básicas. Pode transferir-se da página Web da Loewe um manual do utilizador detalhado que descreve as funções e características do seu novo produto Loewe.

Digitalize o código QR à frente ou visite a nossa página Web em:

<https://www.loewe.tv/int/support>

Nesta secção encontrará ainda as perguntas mais frequentes.

Fórum online oficial:

[www.loewe-friends.de](http://www.loewe-friends.de)

Pode contactar o centro de apoio ao cliente por telefone:

**09261 99-500** (2ª a 6ª: 09:00 - 17:00)

## Posição da placa de classificação

As etiquetas com o número do modelo e a tensão de funcionamento encontram-se na base do produto.

# 1 Instruções de segurança importantes

Atenção: Leia com atenção esta página para garantir o funcionamento seguro do dispositivo.

Ao usar o produto, siga todas as instruções de segurança e funcionamento.

Deve manter as instruções de segurança e funcionamento para referência futura.

Deve seguir rigorosamente todos os avisos fornecidos no produto e listados nas instruções de funcionamento.

## Explicação dos símbolos



Equipamento com isolamento duplo (Classe II). Este eletrodoméstico foi projetado de modo a não exigir uma ligação à terra de segurança.



Este símbolo indica os riscos provocados por alta voltagem.



Este símbolo serve para alertar o utilizador para outros riscos mais específicos.



Este símbolo indica perigos provocados pela generalização de fogo.

## 1.1 Instalação

### 1.1.1 Colocação

Coloque a unidade numa superfície plana estável.

Não coloque a unidade perto de campos magnéticos fortes.

### 1.1.2 Cabos

Coloque o altifalante e os cabos de alimentação de modo a não serem danificados. O cabo de alimentação não pode ser dobrado ou pousado sobre pontas afiadas, colocado em ou exposto a químicos; isto também se aplica ao sistema como um todo. Um cabo de alimentação com isolamento danificado pode provocar choque elétrico e consiste num risco de incêndio. Assim, deve ser mudado antes da unidade voltar a ser usada.

### 1.1.3 Não use este dispositivo perto de água



O dispositivo não deve nunca ficar exposto a gotas de água ou salpicos como os que ocorrem perto de uma banheira, bacia hidrográfica, lava-loiças, máquina de lavar loiça, cave molhada ou piscina. Nunca coloque recipientes com líquidos, como vasos de flores, sobre o dispositivo.

### 1.1.4 Ventilação



As ranhuras e aberturas na estrutura servem para ventilar o dispositivo, para garantir um funcionamento fiável deste e para protegê-lo do sobreaquecimento. Não bloqueie os furos de ventilação. Instale o dispositivo segundo as instruções do produtor. Nunca bloqueie os furos de ventilação colocando o dispositivo numa cama, sofá, tapete ou superfícies macias semelhantes. Este dispositivo não deve ser instalado numa prateleira ou num roupeiro embutido, a menos que se garanta uma ventilação adequada.

### 1.1.5 Aquecimento



Não instale o dispositivo perto de superfícies quentes, como aquecedores, ventiladores, fornos ou outros dispositivos (incluindo amplificadores) que possam estar quentes. Nunca coloque objetos com fogo aberto, como velas ou lampiões, perto do dispositivo. As pilhas instaladas não devem ser expostas a calor excessivo, como luz solar direta, fogo ou semelhantes.

### 1.1.6 Acessórios

Use apenas os acessórios especificados pelo produtor

### 1.1.7 Ligação à rede

Certifique-se de que a função de firewall está ativada no seu ponto de acesso à rede (router). Consulte o manual de instruções do router.

## 1.2 Utilização

### 1.2.1 Utilização prevista

Este dispositivo destina-se exclusivamente à receção e reprodução de sinais sonoros.

### 1.2.2 Telecomando

A exposição do sensor do telecomando a luz solar direta ou a luz fluorescente de alta frequência pode provocar anomalias. Nesses casos, deve mudar o sistema para um sítio diferente, para evitar essa anomalia.

As pilhas fornecidas servem para um teste funcional e podem ter uma vida útil limitada. Caso o alcance do telecomando diminua, substitua as pilhas velhas por novas.

### 1.2.3 Sobrecarga



Nunca sobrecarregue a tomada elétrica, o cabo de alimentação ou tomadas múltiplas. Caso contrário, pode ocorrer o risco de incêndio ou choque elétrico.

### 1.2.4 Trovoadas



Durante trovoadas e se não for usado durante muito tempo, o dispositivo deve ser desligado da tomada.

### 1.2.5 Penetração de material estranho e líquido



Tenha cuidado para não deixar entrar material estranho ou líquido neste dispositivo através dos furos de ventilação. Caso contrário, estes podem entrar em contacto com peças de alta voltagem ou provocar um curto circuito, provocando um incêndio ou choque elétrico. Nunca derrame líquidos de nenhuma espécie neste dispositivo.

### 1.2.6 Riscos associados ao volume alto



Este dispositivo não foi projetado para se ouvir com auscultadores. Para evitar eventuais danos auditivos, não oiça com volume elevado durante períodos prolongados.

### 1.2.7 Desligar da fonte de alimentação

O botão de desligar não desliga totalmente a fonte de alimentação em qualquer posição. Para desligar totalmente o dispositivo da corrente, retire o cabo de alimentação da tomada.

A tomada deve estar facilmente acessível para que a unidade possa ser desligada da corrente em qualquer momento.

## 1.3 Manutenção

### 1.3.1 Manutenção do dispositivo

Nunca tente fazer a manutenção deste dispositivo sozinho, pois as peças sob tensão podem ficar expostas através das aberturas ou removendo as coberturas, entrando em contacto, o que pode ser perigoso. Deixe todo o tipo de manutenção para pessoal técnico qualificado.

### 1.3.2 Limpar apenas com um pano seco!

Desligue a ficha de alimentação deste dispositivo da tomada antes de o limpar. Nunca use detergentes líquidos ou sprays de limpeza. Use apenas um pano húmido para limpar.

## 1.4 Pilhas



### Atenção! Não ingira as pilhas!

O telecomando fornecido com este produto contém uma pilha em forma de moeda. Se a pilha em forma de moeda for engolida, pode provocar queimaduras internas graves em apenas 2 horas e pode levar à morte.

Mantenha as pilhas novas e usadas longe de crianças.

Se o compartimento das pilhas não se fechar com segurança, deixe de usar o produto e mantenha-o longe de crianças.

Se achar que as pilhas podem ter sido engolidas ou colocadas dentro de qualquer parte do corpo, procure imediatamente assistência médica.



### Atenção!

Risco de explosão caso as pilhas sejam substituídas pelo tipo errado.

Não aqueça ou desmonte as pilhas. Nunca deite as pilhas para o fogo ou água.

Não transporte ou guarde pilhas com outros objetos metálicos. As pilhas podem começar a entrar em curto-circuito, vazarem ou explodir.

Nunca recarregue uma pilha, a menos que se confirme que se trata de uma recarregável.

Quando o telecomando não for usado durante um tempo prolongado (mais de um mês), retire a pilha do telecomando para evitar que vazem.

Se as pilhas vazarem, limpe o vazamento dentro do compartimento da pilha e substitua-as por outras novas.

Não use pilhas diferentes das especificadas.

## Declaração de Conformidade UE

A Loewe Technology GmbH declara por este meio que o equipamento de rádio de tipo Loewe klang bar5 mr encontra-se em conformidade com a Diretiva 2014/53/UE. O texto completo da declaração de conformidade UE encontra-se disponível no seguinte endereço da Internet: <https://www.loewe.tv/de/support>

Este produto pode ser usado em todos os estados membro da UE.

Devido ao alcance de frequência de 5 GHz do módulo de WLAN incorporado, só é permitida a utilização dentro de edifícios nos seguintes países:

|    |    |    |    |    |    |    |    |    |    |    |
|----|----|----|----|----|----|----|----|----|----|----|
| AT | BE | BG | CZ | DK | EE | FR | DE | IS | IE | IT |
| EL | ES | CY | LV | LI | LT | LU | HU | MT | NL | NO |
| PL | PT | RO | SL | SK | TR | FI | SE | CH | UK | HR |

## 1.5 Reparação

### 1.5.1 Danos que exigem reparação

Os trabalhos de manutenção e reparação devem ser realizados apenas por um técnico qualificado. Será necessário fazer manutenção/reparar o dispositivo caso este tenha sido danificado (por ex., a ficha de alimentação), tenham entrado objetos dentro do dispositivo, tenha sido exposto a chuva ou humidade, quando deixe de funcionar devidamente ou tenha caído.

### 1.5.2 Para minimizar o risco de choque elétrico, incêndio, etc.

Não retire os parafusos, as coberturas ou peças da estrutura.

## 1.6 Função de poupança de energia automática

O dispositivo vem equipado com uma função de poupança de energia automática. Isto muda o dispositivo para o modo de standby no espaço de 15 minutos, caso esteja a tocar com um volume muito baixo ou o dispositivo esteja silenciado. Tenha em conta que as definições não podem ser alteradas.

## 2 Telecomando

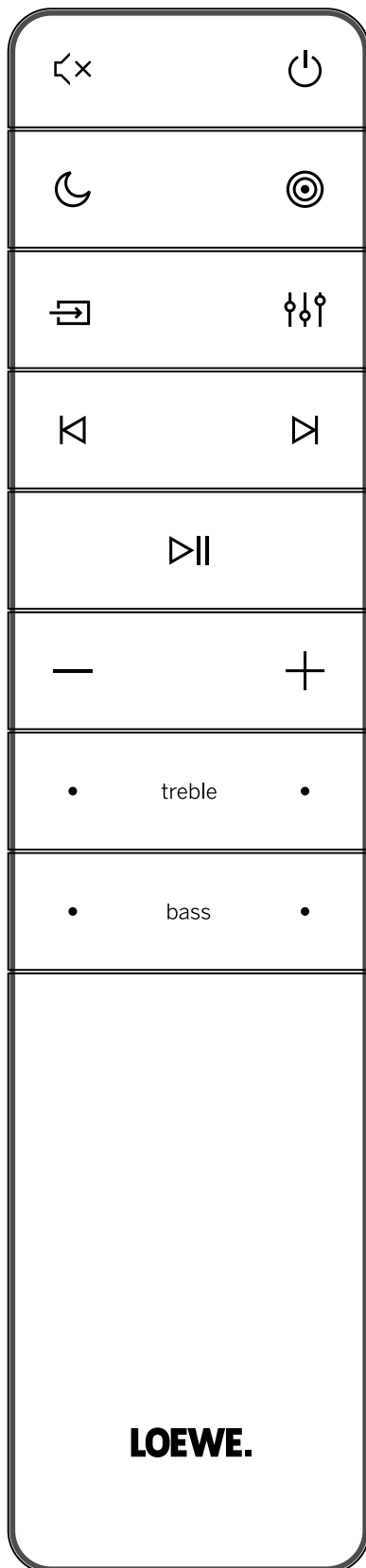

|               |   |
|---------------|---|
|               | Som silenciado / desativar silenciado   |
|               | Liga a barra de som ou muda para o modo de standby.   |
|               | Liga/desliga o modo noite.<br>Carregue e mantenha para ligar / desligar o mostrador (está desligado por predefinição). Esta função apresenta informação adicional no mostrador do painel dianteiro em determinadas situações. |
|               | Alterna entre os modos de som surround.   |
|               | Carregue e mantenha para abrir as definições de volume dos altifalantes externos.   |
|               | Carregue para mudar a fonte de entrada.   |
|               | Carregue e mantenha no modo de standby para apresentar a versão do software no mostrador.   |
|               | Equalizador - escolha dos modos de áudio predefinidos:<br>DESLIGADO, VOZ, CLÁSSICO, POP, FILME PERSONALIZADO, MÚSICA PERSONALIZADA.   |
|               | Saltar para a faixa de áudio anterior no modo USB / Bluetooth / PLAY-Fi.  |
|               | Saltar para a faixa de áudio seguinte no modo USB / Bluetooth / PLAY-Fi.  |
|               | Parar/reproduzir a faixa de áudio no modo USB / Bluetooth / PLAY-Fi.  |
|               | Carregue e mantenha durante 8 segundos para repor as definições de fábrica.<br>Carregue e mantenha para ativar a função de emparelhamento no modo Bluetooth ou desligar o dispositivo de Bluetooth existente emparelhado.     |
|               | Reduzir o nível do volume.  |
|               | Aumentar o nível do volume.   |
| <b>treble</b> | Ajusta o nível de agudos.   |
| <b>bass</b>   | Ajusta o nível de graves.   |

### Primeira utilização

A unidade tem duas pilhas CR2032 de lítio pré-instaladas. Remova a patilha de proteção para ativar as pilhas do telecomando.

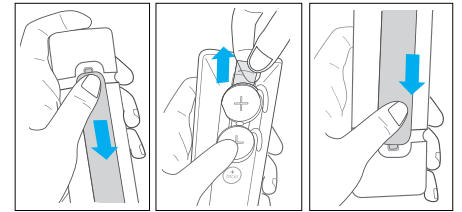

1. Carregue e deslize a cobertura de trás para abrir o compartimento das pilhas do telecomando.
2. Remova a patilha de proteção.
3. Volte a colocar a cobertura das pilhas no lugar.

### Substituir as pilhas do telecomando

O telecomando exige 2 unidades de pilhas de lítio CR2032, 3V. Carregue e deslize a cobertura de trás para abrir o compartimento das pilhas do telecomando.

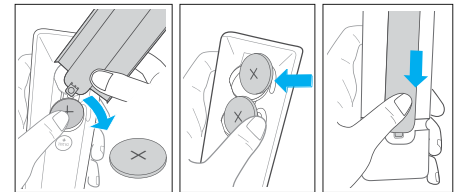

1. Use uma ferramenta (como a cobertura do compartimento das pilhas) para enfiar no espaço entre as duas pilhas e remover as pilhas velhas.
2. Insira as pilhas novas de lado e empurre-as firmemente para a posição original das pilhas. Certifique-se de que o lado (+) da pilha está virado para cima.
3. Volte a colocar a cobertura das pilhas no lugar.



### 3 Peças da unidade atual

#### 3.1 Painel dianteiro da unidade principal

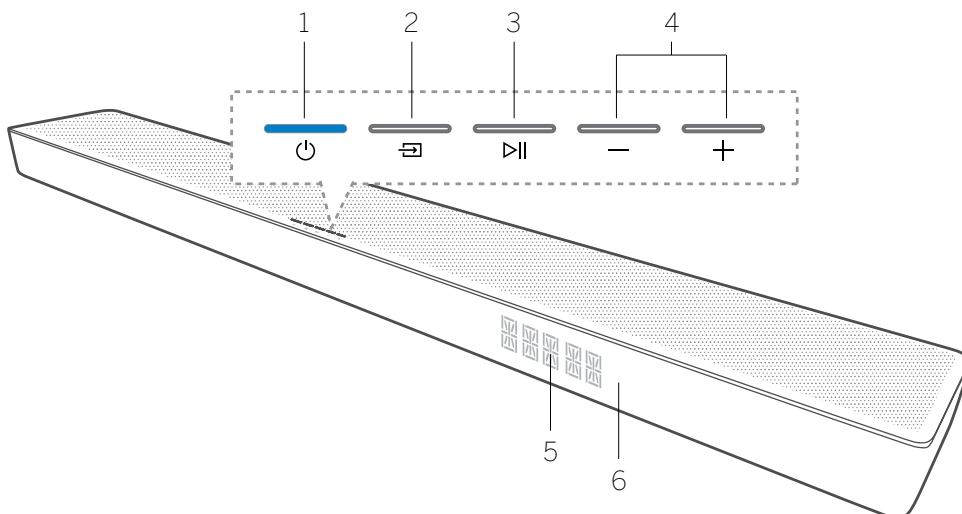

1. Botão/indicador (Standby) - Liga a barra de som ou muda para o modo de standby.
2. Botão (Fonte) - Carregue para mudar a fonte de entrada. Carregue e mantenha no modo de standby para apresentar a versão do software no mostrador.
3. Botão (Reproduzir/Pausa) - Reproduz/faz uma pausa numa faixa de áudio

no modo USB / Bluetooth / PLAY-Fi. Carregue e mantenha durante 8 segundos no modo standby para repor as definições de fábrica. Carregue e mantenha para ativar a função de emparelhamento no modo Bluetooth ou desligar o dispositivo de Bluetooth existente emparelhado.

4. Botão -/+ (Volume) - Reduz/aumenta o nível do volume. Carregue nos dois botões em simultâneo para silenciar / retomar o som da barra de som.
5. Mostrador do painel dianteiro
6. Sensor do telecomando - Aponte o telecomando para o sensor do telecomando para o sistema funcionar.

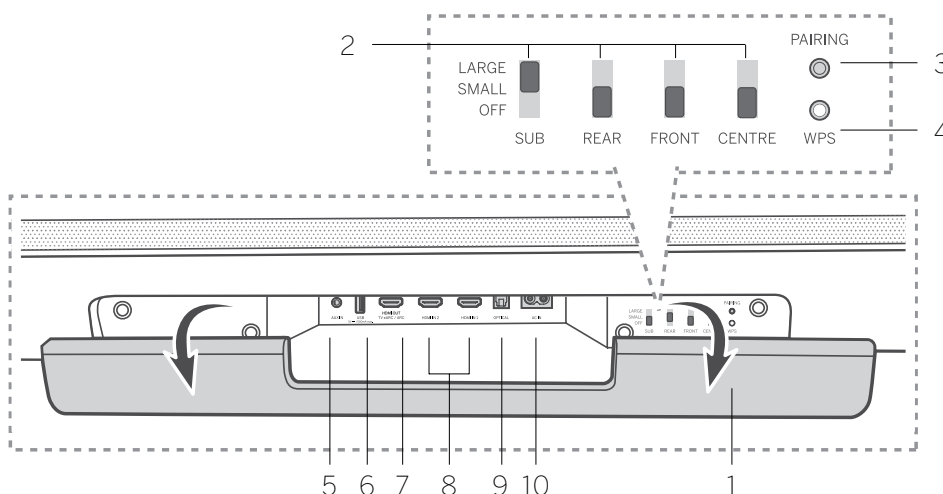

#### 3.2 Painel traseiro da unidade principal

1. Tampa traseira - Terá de remover a tampa traseira da sua barra de som antes de usar as teclas de controlo WDAL 2.0.
2. Teclas de controlo WDAL 2.0 - Use estes botões para ligar altifalantes externos sem fios adicionais através do canal WDAL2.0 como SUB / TRÁS / FRENTE / CENTRO. Ponha o interruptor em PEQUENO para altifalantes pequenos e em GRANDE para altifalantes grandes. Para desligar o altifalante de um canal específico, coloque o interruptor em DESLIGADO.
3. Botão de EMPARELHAR para emparelhamento do WDAL 2.0
4. Botão/indicador WPS (Wi-Fi Protected Setup) - aciona a definição do Wi-Fi para Play-Fi. Carregue e mantenha o botão durante 3 segundos para ativar o modo WPS.

Carregue e mantenha o botão durante 8 segundos para ativar o modo PA.

| Estado do indicador LED    | Estado                                     |
|----------------------------|--|
| A luz LED pisca            | Modo do ponto de acesso Wi-Fi (PA)         |
| A luz LED pisca duas vezes | Modo de definição protegida do Wi-Fi (WPS) |
| A luz LED está ligada      | Ligado / emparelhado com sucesso           |

5. AUX IN - liga à fonte de áudio através do cabo de áudio de 3,5mm.
6. USB - liga a um dispositivo de armazenamento USB.

7. HDMI OUT (TV eARC/ARC) - liga à tomada HDMI num televisor.
8. HDMI IN 1 / HDMI IN 2 - liga à saída HDMI de um dispositivo externo (por ex., consolas de jogos, leitores de DVD e Blu-ray).
9. OPTICAL - liga à saída digital (ótica) de um dispositivo externo.
10. AC IN - liga à alimentação elétrica.

## 4 Elementos do subwoofer

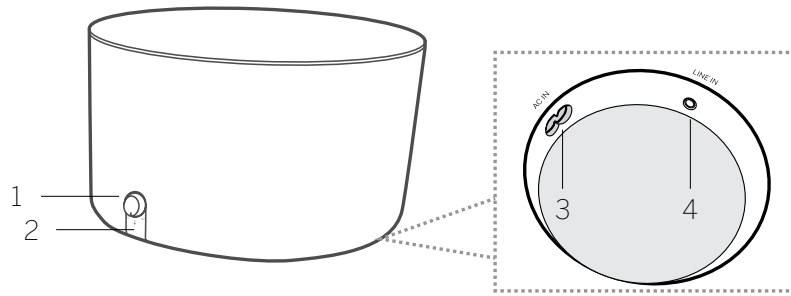

1. Manípulo de volume  
Gire para ajustar o nível de graves. Carregue e mantenha para entrar no modo de emparelhamento.
2. Indicador LED do subwoofer

| Estado do indicador LED     | Estado                                     |
|-----------------------------|--|
| A luz LED pisca rapidamente | O subwoofer está no modo de emparelhamento |
| LED ligado                  | Ligado / emparelhado com sucesso           |
| LED pisca lentamente        | Ligação / emparelhamento falhado           |

3. Tomada AC IN – liga à alimentação elétrica.
4. Tomada LINE IN – para ligar a um dispositivo de áudio externo através do cabo de áudio de 3,5mm.

## 5 Colocação

Coloque a barra de som e o subwoofer numa superfície plana estável.

Coloque o subwoofer a pelo menos 1 metro de distância da parede e a 10 centímetros de distância da parede. Recomendamos que a parte dianteira da divisão esteja de maneira a que os graves possam fluir livremente pelos lados.

Coloque a barra de som numa mesa por baixo do televisor.

Em seguida está um exemplo de uma colocação correta.

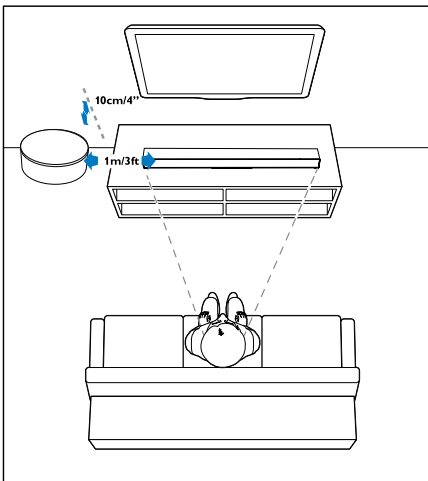

## 6 Ligar a barra de som

Antes de efetuar ou alterar algumas ligações, certifique-se de que todos os dispositivos estão desligados da corrente.

### 6.1 Dolby Atmos®

O Dolby Atmos® dá-lhe uma experiência envolvente do som, transmitindo som em três espaços dimensionais e toda a riqueza, nitidez e potência do som Dolby.

Para mais informações visite [dolby.com/technologies/dolby-atmos](http://dolby.com/technologies/dolby-atmos)

#### Para usar o Dolby Atmos®

O Dolby Atmos® está disponível apenas no modo HDMI.

Para detalhes sobre a ligação, veja o capítulo "Ligação com HDMI".

1. Para usar o Dolby Atmos® no modo HDMI 1 / HDMI 2 / HDMI ARC, o seu televisor tem de suportar o Dolby Atmos®.
2. Certifique-se de que está selecionado "Sem codificação" no bitstream da saída de áudio digital do dispositivo externo ligado (por ex., Blu-ray, TV, etc.).
3. Quando entrar no formato Dolby Atmos / Dolby Digital / PCM, a barra de som irá apresentar DOLBY ATMOS / DOLBY AUDIO / PCM AUDIO / DOLBY SURROUND.

#### Nota

A experiência completa de Dolby Atmos® apenas está disponível quando a barra de som está ligada à fonte através de um cabo HDMI de alta velocidade.

Os formatos de dolby aparecem no mostrador do painel dianteiro apenas quando a função do mostrador estiver ligada. Carregue e mantenha para ligar / desligar a função do mostrador.

A barra de som continuará a funcionar quando ligada através de outros métodos (como um cabo ótico digital), sendo que estes não conseguem suportar todas as características do Dolby. Por este motivo, recomendamos que se ligue por HDMI para poder garantir o apoio total do Dolby.

### 6.2 Ligação com HDMI

Alguns televisores HDR 4K exigem que a entrada HDMI ou as definições de imagem estejam definidas para receção de conteúdo HDR. Para mais detalhes sobre a apresentação de HDR, veja as instruções de funcionamento do seu televisor.

#### Opção 1 - eARC/ARC (canal de retorno de áudio)

A barra de som suporta HDMI com canal de retorno de áudio (eARC/ARC). Se o seu televisor for compatível com HDMI ARC, pode ouvir o som do televisor através da barra de som com um cabo HDMI simples.

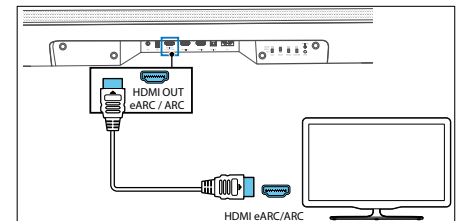

1. No televisor ligue o funcionamento HDMI-CEC.

- Com um cabo HDMI de alta velocidade (incluído), ligue o conector HDMI OUT (TV eARC/ARC) da barra de som ao conector HDMI ARC do televisor. O conector HDMI ARC do televisor pode ter uma denominação diferente. Para mais detalhes, veja o manual do utilizador do televisor.
- A indicação "ARC" aparecerá no mostrador da barra de som e a barra de som irá reproduzir o som do televisor. Quando o som do televisor não estiver a sair, carregue várias vezes no botão  (fonte) até aparecer "ARC" no mostrador e ser reproduzido o som do televisor.

Quando a ligação HDMI ARC estiver devidamente definida, pode desfrutar destas características:

- A barra de som liga-se automaticamente quando o televisor for ligado.
- A barra de som desliga-se automaticamente quando o televisor for desligado.
- Pode silenciar/ligar o som ou ajustar o volume da barra de som com o telecomando do televisor.

**Nota**

- O seu televisor tem de suportar a função HDMI-CEC e ARC. O HDMI-CEC e ARC têm de estar ligados.
- O método de definição do HDMI-CEC e ARC pode ser diferente, em função do televisor. Para mais detalhes sobre a função ARC, veja as instruções de funcionamento do televisor.
- Apenas cabos compatíveis com HDMI versão 1.4 ou superior podem suportar a função ARC.

**Opção 2 - HDMI padrão**

Se o seu televisor não for compatível com HDMI ARC, ligue a barra de som ao televisor através de uma ligação HDMI padrão.

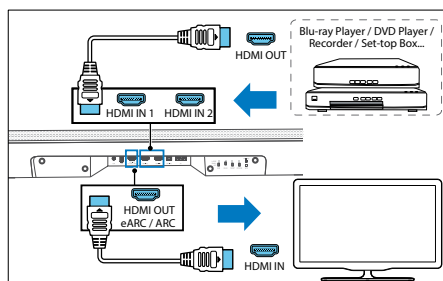

- Use um cabo HDMI para ligar o conector HDMI IN (1 ou 2) da barra de som ao seu dispositivo externo (por ex., consola de jogos, leitor de DVD e blu-ray).
- Use um cabo HDMI para ligar o conector HDMI OUT (TV eARC/ARC) da barra de som ao conector HDMI IN do televisor.

**Nota**

Esta opção de ligação permite apenas reproduzir vídeo/áudio de dispositivos externos ligados diretamente às entradas HDMI 1 ou 2 da barra de som. Se o seu televisor não tiver um conector HDMI ARC e desejar reproduzir som do televisor na barra de som, terá de usar uma ligação alternativa (por ex., ótica ou analógica).

**6.3 Ligação com um cabo ótico**

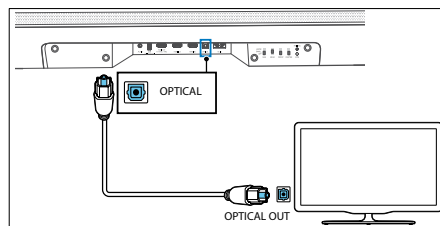

Com um cabo ótico (não incluído), ligue o conector OPTICAL da barra de som ao conector OPTICAL OUT do televisor ou outro dispositivo.

- O conector ótico digital pode estar identificado como SPDIF ou SPDIF OUT.

**6.4 Ligação com um cabo de áudio analógico**

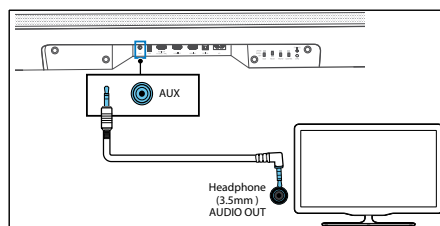

**Opção 1**

Use um cabo de áudio de 3,5mm para 3,5mm (incluído) para ligar a tomada de auscultadores do televisor ou de um dispositivo de áudio externo à tomada AUX IN da unidade.

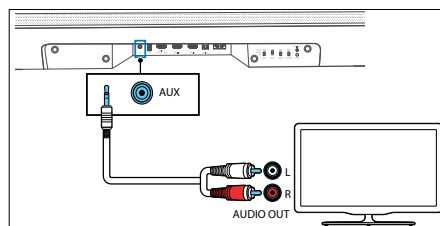

**Opção 2**

Use um cabo de áudio RCA para 3,5mm (não incluído) para ligar as tomadas de saída de áudio do televisor à tomada AUX IN da unidade.

**6.5 Ligação à corrente**

**Nota**

- Antes de ligar o cabo de alimentação CA, certifique-se de que efetuou todas as outras ligações.
- Risco de danos no produto! Certifique-se de que a tensão de alimentação corresponde à tensão impressa na parte de baixo da unidade.

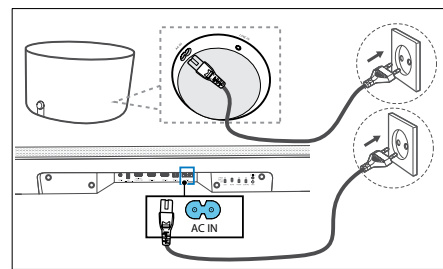

- Ligue o cabo de alimentação à tomada AC IN da barra de som e à tomada de alimentação.
- Ligue o cabo de alimentação à tomada AC IN do subwoofer. Prenda o cabo ao compartimento de gestão de cabos na base do subwoofer. Por fim, ligue o cabo de alimentação à tomada.

**6.6 Ligação ao subwoofer**

**Emparelhamento automático**

O subwoofer fornecido é um dispositivo WDAL 2.0. Isto significa que para o subwoofer funcionar, o interruptor WDAL 2.0 com a etiqueta SUB deve estar definido para SMALL ou LARGE. Retire a tampa de trás da barra de som e verifique a posição do interruptor SUB. Se estiver na posição desligado, mude-a para SMALL ou LARGE.

Ligue a barra de som e o subwoofer à tomada de alimentação e carreguem  na unidade ou no telecomando no botão para ligar a unidade. O subwoofer e a barra de som irão emparelhar-se automaticamente.

- Determine o estado com base no indicador do subwoofer sem fios.

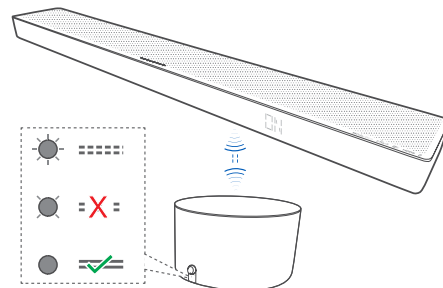

| Estado do indicador LED     | Estado                                     |
|-----------------------------|--|
| A luz LED pisca rapidamente | O subwoofer está no modo de emparelhamento |
| LED ligado                  | Ligado / emparelhado com sucesso           |
| LED pisca lentamente        | Ligação / emparelhamento falhado           |

**Nota**

Não carregue no manípulo de volume na parte de trás do subwoofer, exceto para emparelhar de forma manual.

## Emparelhamento manual

Se não se ouvir nenhum som do subwoofer sem fios, emparelhe o subwoofer de forma manual.

1. Desligue ambas as unidades da tomada de alimentação e volte a ligá-las ao fim de 3 minutos.

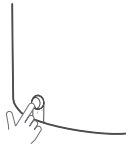

2. Carregue e mantenha o manipulador de volume na parte de trás do subwoofer durante 5 segundos.

- O indicador de emparelhamento do subwoofer irá piscar rapidamente.

3. Carregue e mantenha durante 5 segundos na unidade ou no telecomando para colocar a unidade no modo de ECO STANDBY.

4. Depois carregue em na unidade ou no telecomando para ligar a unidade.

5. Retire a tampa traseira da barra de som e depois carregue no botão PAIRING durante 5 segundos.

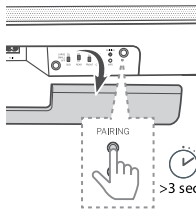

6. O indicador de emparelhamento no subwoofer acender-se-á quando for bem sucedido.

- Se a luz indicadora de emparelhamento continuar a piscar, repita os passos acima indicados.

### Nota

- O subwoofer deve estar num alcance de 6 m da barra de som, num espaço aberto (quanto mais perto, melhor).

- Retire todos os objetos entre o subwoofer e a barra de som.

- Se a ligação sem fios voltar a falhar, verifique se no espaço não há colisões ou interferências fortes (por ex., a interferência de um dispositivo eletrónico). Elimine estas colisões ou interferências fortes e repita o procedimento acima indicado.

## 6.7 Ligação ao Wi-Fi

### Modo WPS

Se o router tiver configuração protegida de Wi-Fi (WPS), pode configurar a definição sem introduzir uma senha.

1. Carregue e mantenha o botão WPS durante 4 segundos. Irá ouvir um toque e a luz indicadora de Wi-Fi irá piscar duas vezes de forma contínua.

2. Carregue no botão WPS do router. Normalmente o botão está marcado com o logo WPS.

### Nota

- O WPS não é uma característica padrão de todos os routers. Se o seu router não tiver WPS, siga a configuração padrão do Wi-Fi.

- Carregue uma vez no botão WPS, se quiser sair do modo WPS ou este encerrar-se-á automaticamente ao fim de 2 minutos.

### Definição do Airplay

Use o AirPlay para definir a ligação Wi-Fi do dispositivo iOS (iOS7 ou superior) e da barra de som.

1. Carregue e mantenha o botão **WPS** situado na parte de trás da barra de som durante 8 segundos para acionar a ligação Wi-Fi até o altifalante emitir um segundo tom e depois solte o botão.

2. Espere até a luz indicadora de Wi-Fi deixar de piscar rapidamente e passar a um ritmo lento. O ritmo lento indica que o altifalante está a entrar no modo de definição de Wi-Fi.

3. No seu dispositivo iOS entre em **Definições > Wi-Fi > e seleccione a rede [Dispositivo Play-Fi (xxxxxx)]**

4. A barra de som será automaticamente reconhecida como dispositivo Airplay. Toque em [Definir novo altifalante AirPlay].

5. Toque em [Mostrar outras redes...] e seleccione a rede doméstica à qual quer ligar a barra de som.

6. Quando a ligação Wi-Fi for estabelecida com sucesso, o indicador de Wi-Fi deixará de piscar e fica ligado. Depois de definir este produto na sua rede Wi-Fi, pode controlá-lo a partir de qualquer smartphone ou tablet na mesma rede.

### Configurar o Google Home

1. Transfira a aplicação Google Home para o seu dispositivo móvel.

2. Apenas iPhone/iPad: Ligue o Bluetooth do seu dispositivo móvel.

3. Carregue e mantenha o botão WPS situado na parte de trás da barra de som durante 8 segundos para acionar a ligação Wi-Fi até o altifalante emitir um segundo tom e depois solte o botão.

4. Espere até a luz indicadora de Wi-Fi deixar de piscar rapidamente e passar a um ritmo lento. O ritmo lento indica que o altifalante está a entrar no modo de definição de Wi-Fi.

5. Abra a aplicação Google Home.

6. Siga os passos para definir o seu dispositivo.

Se não encontrar os passos para definir a barra de som:

- No canto superior esquerdo do ecrã inicial da aplicação Google Home, toque em **Adicionar + > Configurar dispositivo > Novo dispositivo.**

- Siga os passos de configuração.

## 7 Áudio multi-divisão

Esta barra de som pode ser usada como parte de uma configuração de altifalantes multi-divisão. Isto significa que a mesma música pode ser reproduzida a partir da barra de som e outros altifalantes compatíveis em simultâneo através da casa.

Para usar esta função, certifique-se de que a barra de som e o seu smartphone / tablet estão na mesma rede. Pode usar a aplicação Google Home, Airplay 2 ou DTS Play-Fi para controlar altifalantes compatíveis com multi-divisão. Depois poderá reproduzir música em vários altifalantes em simultâneo, atribuir altifalantes a diferentes grupos, controlar o volume de forma individual ou usar o volume principal para alterar o volume de todos os altifalantes ao mesmo tempo.

## 8 Chromecast incorporado

Esta barra de som suporta a opção de Chromecast incorporado que lhe permite lançar música a partir de aplicações compatíveis com Chromecast para a sua barra de som. Para usar esta função, certifique-se de que a barra de som e o seu smartphone / tablet estão na mesma rede. Comece a reproduzir música numa aplicação com Chromecast incorporado na sua barra de som apenas clicando no botão (lançar) e seleccionando a barra de som da lista.

## 9 Funcionamento básico

### 9.1 Ligar e desligar

Quando ligar a unidade à tomada de alimentação pela primeira vez, esta entrará em modo de STANDBY. A luz indicadora de STANDBY acender-se-á a branco.

#### Standby automático

A unidade passará automaticamente ao modo de standby ao fim de 15 minutos quando o televisor ou o dispositivo externo estiver desconectado (ou a função de reprodução por USB, Bluetooth, Play-Fi estiver em pausa) ou desligado.

#### Acordar automático

Se a unidade estiver ligada ao televisor ou a um dispositivo externo com um cabo HDMI, esta ligar-se-á automaticamente quando o televisor ou dispositivo externo se ligarem.

#### Nota

- Para acordar automaticamente e funcionar, o televisor ou dispositivo externo têm de suportar a função HDMI CEC e esta deve estar ativada. Leia as instruções de funcionamento do televisor/ dispositivo externo.

### 9.2 Modo multi-divisão

Ao carregar no botão (Standby) na barra de som ou no telecomando enquanto a barra de som estiver ligada, esta entrará no modo predefinido de espera (standby). Neste modo de espera, todas as funções da rede ficarão desligadas.

É possível ativar o modo multi-divisão em que o Wi-Fi está sempre ligado e o Play-Fi e AirPlay2 também estão disponíveis. Este modo é recomendado se quiser usar a barra de som como dispositivo Play-Fi que possa ser ativado à distância em qualquer momento.

No modo standby, carregue em (Noite) -> (Surround) -> (Noite) no telecomando para mudar para o modo multi-divisão.

A partir de agora, de cada vez que desligar a barra de som, esta entrará no modo multi-divisão. Tenha em conta que o modo multi-divisão tem um consumo energético mais elevado do que o standby normal.

Para voltar a reativar o modo de espera (standby) padrão, carregue em (Noite) -> (Surround) -> (Noite) no telecomando.

### 9.3 Modo de entrada

Carregue várias vezes no botão (fonte) da unidade ou do telecomando para seleccionar o modo BT (Bluetooth), HDMI 1, HDMI 2, ARC, OPT (Optical), AUX ou USB. O mostrador apresentará o modo seleccionado.

## 9.4 Controlo do volume

Carregue em +/- (Volume) para aumentar ou diminuir o nível do volume. Para silenciar o som, carregue em (silenciado). Para retomar o som, carregue novamente em (silenciado) ou carregue em +/- (Volume).

## 9.5 Efeito do equalizador

Carregue no botão (Equalizador) do telecomando para selecionar o efeito predefinido do equalizador: OFF, VOZ, CLÁSSICO, POP, MÚSICA PERSONALIZADA, FILME PERSONALIZADO.

## 9.6 Nível de graves/agudos

Carregue nos botões +/- dos graves do telecomando para ajustar o nível de graves (BAS -12 ~ BAS +12).

Carregue nos botões +/- dos agudos do telecomando para ajustar o nível de agudos (TRB -12 ~ TRB +12).

## 9.7 Modo de som surround

Experiencie um som envolvente no modo surround.

Carregue no botão (Surround) do telecomando para alterar o modo surround.

## 9.8 Modo noite

Carregue no botão (noite) do telecomando para ligar/desligar o modo noite. Esta função faz com que haja menos contraste entre os sons tranquilos e altos dos filmes. É recomendado para ouvir à noite.

## 9.9 Brilho do mostrador

Se não carregar em nenhum botão durante 10 segundos, o mostrador desligar-se-á automaticamente. Carregar novamente em qualquer botão recupera o nível mais brilhante.

## 9.10 Reposição de fábrica

Repõe o dispositivo com as definições padrão. No modo ARC carregue e mantenha o botão durante 8 segundos. A indicação "REPOSIÇÃO" aparecerá no mostrador e o dispositivo regressará às definições originais.

## 9.11 Controlo WDAL 2.0

Retire a tampa traseira da barra de som antes de usar as teclas de controlo WDAL 2.0.

Use estes botões para ligar altifalantes externos sem fios adicionais através do canal WDAL2.0 como SUB / TRÁS / FRENTE / CENTRO. Ponha o interruptor em PEQUENO para altifalantes pequenos e em GRANDE para altifalantes grandes. Para desligar o altifalante de um canal específico, coloque o interruptor em DESLIGADO.



### Ligar o subwoofer

O subwoofer fornecido é um dispositivo WDAL 2.0. Isto significa que para o subwoofer funcionar, o interruptor WDAL 2.0 com a etiqueta SUB deve estar definido para PEQUENO ou GRANDE.

### Ligar outro dispositivo WDAL 2.0

Pode ligar sem fios à barra de som até 6 altifalantes adicionais que suportem WDAL 2.0. Para ligar à barra de som um altifalante WDAL 2.0 compatível tem de:

1. Carregar no botão de EMPARELHAR na barra de som. Para aceder ao botão de EMPARELHAR tem de retirar a tampa de trás da barra de som.
2. Carregue no botão de EMPARELHAR no altifalante WDAL 2.0.
3. Configure o papel do altifalante no próprio altifalante. Opções: Frente esquerdo, frente direito, centro, atrás esquerdo, atrás direito.
4. Em função do tipo de altifalante, coloque o interruptor WDAL 2.0 do altifalante selecionado na função correspondente, PEQUENO ou GRANDE.

Para mais detalhes sobre a configuração de um altifalante externo no modo de emparelhar, a alteração da função e se selecionar PEQUENO ou GRANDE no interruptor da barra de som, veja o manual do utilizador do altifalante.

Nota: Se colocar o interruptor WDAL 2.0 da barra de som de desligado para outra opção, os altifalantes da barra de som desse canal serão desligados. Por isso, se ligar os altifalantes externos da frente através do WDAL 2.0, os altifalantes nos canais da frente da barra de som serão desligados.

### Compensação do volume

Pode ajustar a compensação do volume dos altifalantes externos através do WDAL 2.0. Isto é útil quando o tipo de divisão não permite que os altifalantes sejam distribuídos uniformemente e alguns estejam muito mais perto do ouvinte do que outros. Pode ajustar o volume geral de cada altifalante de forma individual:

1. Carregue e mantenha o botão (Surround) do telecomando. A indicação FL aparecerá no mostrador da barra de som.
2. Use os botões para selecionar um canal.
3. Use o botão +/- para alterar o volume geral do canal selecionado.

Explicação das abreviaturas do ecrã:

FL – altifalante da frente esquerdo

FR – altifalante da frente direito

SL – altifalante de trás esquerdo

SR – altifalante de trás direito

SUB – subwoofer

CEN – altifalante central

## 10 Função AUX / ÓTICO / COAXIAL / HDMI

Certifique-se de que a unidade está ligada a um televisor ou dispositivo de áudio.

1. Carregue várias vezes no botão (fonte) na unidade ou no telecomando para selecionar o modo HDMI 1, HDMI 2, ARC, OPT ou AUX.
2. Controle diretamente o seu televisor/dispositivo de áudio para funções de reprodução.
3. Carregue no botão +/- da unidade ou do telecomando para ajustar o nível de volume desejado.

### Nota

- Se a barra de som estiver no modo HDMI 1 / HDMI 2 / ARC / OPT (ótico) e não sair nenhum som desta, pode precisar de ativar a saída de sinal PCM ou Dolby Digital no dispositivo fonte (por ex., televisor, leitor de DVD ou Blu-ray).
- A unidade pode não conseguir descodificar todos os formatos de áudio digital da fonte de entrada. Neste caso, a unidade será silenciada. Isto não é uma anomalia. Certifique-se de que as definições de áudio da fonte de entrada ligada através da entrada HDMI 1 / HDMI 2 / ARC / OPT (ótica) estão em PCM ou Dolby Digital. Para mais detalhes sobre as definições de áudio, veja o manual do utilizador do dispositivo fonte de entrada.
- No modo HDMI, quando se inicia a reprodução do formato de áudio DOLBY ATMOS, a indicação "DOLBY ATMOS" aparece no mostrador.
- Quando se inicia a reprodução de áudio DOLBY DIGITAL, se o som surround estiver ligado, o mostrador da barra de som apresentará a indicação "DOLBY SURROUND". Se o som surround estiver desligado, aparecerá a indicação "DOLBY AUDIO".
- Quando se inicia a reprodução do formato de áudio PCM, a indicação "PCM AUDIO" aparece no mostrador da barra de som.
- Quando se entra em formatos de áudio que não PCM ou DOLBY DIGITAL, se não houver saída de som da unidade, a indicação "ERRO" aparecerá no mostrador.

## 11 Função de Bluetooth

Ligue a barra de som a um dispositivo com Bluetooth (como um iPad, iPhone, iPod touch, telefone Android phone ou computador) através do Bluetooth e depois poderá ouvir ficheiros de áudio armazenados no dispositivo através da barra de som.

1. Carregue várias vezes no botão (fonte) na unidade ou no telecomando para mudar a barra de som para o modo BT (Bluetooth).
2. Ligue o Bluetooth no dispositivo com Bluetooth, procure e seleccione "Klang bar5" para ligar. Para mais informações sobre como ativar o Bluetooth, veja o guia do utilizador do dispositivo de Bluetooth.
3. Espere até ouvir um comando de voz da barra de som.

Se for ligada com sucesso, a indicação BT aparecerá no mostrador.

Selecione e reproduza ficheiros de áudio ou de música no seu dispositivo com Bluetooth.

Se for feito um telefonema durante a reprodução, a música para. Quando o telefonema terminar, a reprodução é retomada.

Se o dispositivo com Bluetooth suportar o perfil AVRCP, pode carregar em no telecomando para saltar uma faixa ou carregar em para parar/retomar a reprodução.

4. Para sair do Bluetooth, seleccione outra fonte.

Quando voltar a ligar-se ao modo Bluetooth, a ligação Bluetooth volta a ser estabelecida.

Para ligar a barra de som a outro dispositivo com Bluetooth, carregue e mantenha o botão  (fonte) no telecomando para desligar o dispositivo com Bluetooth ligado até esse momento.

#### Nota





- Os requisitos mínimos de um dispositivo com Bluetooth são: Perfil Bluetooth A2DP, AVRCP e Bluetooth versão 4.2 + EDR
- O alcance máximo do funcionamento entre a barra de som e um dispositivo com Bluetooth é de aproximadamente 10 metros.
- A compatibilidade com todos os dispositivos com Bluetooth não é garantida.
- O fluxo de música pode ser interrompido por obstáculos entre o dispositivo e a barra de som, como uma parede, uma estrutura de metal a cobrir o dispositivo ou outros dispositivos nas redondezas que funcionem com a mesma frequência.

## 12 Função USB

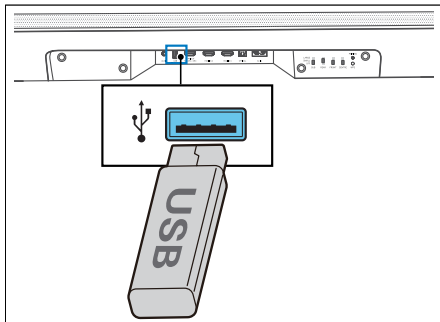
Desfrute do som num dispositivo de armazenamento USB, como um leitor de MP3 ou uma pen drive USB, etc.

1. Insira um dispositivo USB.



2. Carregue várias vezes em  (fonte) na unidade ou no telecomando para selecionar o modo USB.
3. Durante a reprodução, carregue em  para iniciar / fazer uma pausa / retomar a reprodução. Carregue em  ou  para saltar para a faixa anterior/seguinte.

#### Nota

Este produto pode não ser compatível com certos tipos de dispositivos de armazenamento USB.

- Se usar um cabo de extensão USB, um terminal USB ou um leitor de cartões multifuncional USB, o dispositivo de armazenamento USB pode não ser reconhecido.
- Não retire o dispositivo de armazenamento USB enquanto estiver a ler ficheiros.
- A unidade pode suportar dispositivos USB com até 32 GB de memória.
- Esta unidade pode reproduzir MP3.

## 13 Spotify

Use o seu telefone, tablet ou computador como telecomando do Spotify. Entre em [spotify.com/connect](https://spotify.com/connect) para saber como.

O software Spotify está sujeito a licenças de terceiros que se encontram aqui:

[www.spotify.com/connect/third-party-licenses](https://www.spotify.com/connect/third-party-licenses).

## 14 Atualização do software

#### Para atualizar o firmware da barra de som:

1. Transfira o mais recente software da página Web.
2. Extrate o ficheiro para a pasta de raiz de uma pen drive USB.
3. Ligue a pen drive USB à barra de som no modo ligado.
4. Se a barra de som reconhecer um novo ficheiro de atualização, a indicação NEWSW aparecerá no mostrador.
5. Então irá começar a instalação.
6. Quando a instalação do novo software estiver terminada, a barra de som reiniciará-se e a nova versão do software aparecerá no mostrador.

#### Para atualizar a função de multi-divisão na barra de som:

1. Transfira e instale a aplicação DTS Play-Fi no seu dispositivo móvel.
2. Ligue a barra de som à aplicação.
3. Se houver um novo software de Play-Fi disponível, a aplicação irá notificá-lo.
4. Siga as instruções na aplicação para abrir a atualização da função de multi-divisão.

Atenção: O software pode demorar alguns minutos até ser atualizado. Durante a atualização não desligue o altifalante da tomada, não desligue o dispositivo nem desligue a memória USB ou a rede. Estas ações podem eventualmente destruir a sua barra de som.



## Resolução de problemas

No caso de haver uma avaria do dispositivo, recomendamos que verifique a lista em baixo antes de contactar o apoio ao cliente.

| Problema   | Possível causa  | Resolução/notas  |
|--|---|--|
| <b>O sistema não reage ao toque nos botões.</b>  | Um erro no software pode ter feito o dispositivo deixar de receber ordens dos botões. Este deve ser reiniciado desligando-o da corrente.  | Desligue a unidade da corrente durante uns minutos e volte a ligar.  |
| <b>Não sai som da barra de som.</b>  | <ul style="list-style-type: none"> <li>a. Está seleccionada uma fonte de entrada incorreta</li> <li>b. A barra de som está silenciada</li> <li>c. Este problema pode ser provocado por um erro de software.</li> <li>d. A barra de som não consegue decodificar o sinal de áudio de entrada</li> <li>e. Alguns ou todos os interruptores WDAL2.0 estão na posição incorreta.</li> </ul> | <ul style="list-style-type: none"> <li>a. Selecione a entrada de áudio correta no telecomando.</li> <li>b. Carregue no botão MUTE</li> <li>c. Reponha as definições de fábrica na unidade (ver capítulo "Funcionamento básico")</li> <li>d. Tente alterar as definições de saída digital no dispositivo fonte para PCM.</li> <li>e. Se não tiver nenhuns altifalantes externos ligados, certifique-se de que todos os interruptores na parte de trás estão desligados e o interruptor SUB está em SMALL ou LARGE.</li> </ul> |
| <b>Não sai som do subwoofer sem fios.</b>  | <ul style="list-style-type: none"> <li>a. Emparelhamento automático falhado</li> <li>b. O volume está muito baixo</li> <li>c. O interruptor do subwoofer na parte de trás da barra de som está na posição desligada.</li> </ul>   | <ul style="list-style-type: none"> <li>a. Emparelhe o subwoofer manualmente</li> <li>b. Aumente o volume. Carregue no botão + na barra de som ou no telecomando.</li> <li>c. Na parte de trás da barra de som, mude a posição do interruptor SUB para SMALL ou LARGE.</li> </ul>   |
| <b>O subwoofer está inativo ou o indicador do subwoofer não se acende.</b>             | Este problema pode ser provocado por um erro de software.   | Desligue o cabo de alimentação e volte a ligá-lo após 3 minutos, para repor o subwoofer.   |
| <b>Som distorcido ou eco.</b>  | Os altifalantes do televisor podem provocar eco, caso não estejam sincronizados com o som da barra de som.  | Se reproduzir áudio do televisor através deste produto, certifique-se de que o televisor está silenciado.  |
| <b>Um dispositivo com Bluetooth não se consegue ligar à barra de som.</b>              | <ul style="list-style-type: none"> <li>a. O dispositivo não suporta os perfis compatíveis exigidos para a barra de som.</li> <li>b. Não tem a função de Bluetooth ativada no dispositivo.</li> <li>c. A barra de som já está ligada a outro dispositivo com Bluetooth.</li> </ul>   | <ul style="list-style-type: none"> <li>a. Apenas são compatíveis dispositivos com perfil de Bluetooth A2DP, AVRCP.</li> <li>b. Para mais informações sobre como ativar esta função, veja o guia do utilizador do dispositivo.</li> <li>c. Desligue o dispositivo ligado e volte a tentar.</li> </ul>   |
| <b>A qualidade da reprodução de áudio do dispositivo com Bluetooth ligado é fraca.</b> | A receção de Bluetooth é fraca.   | Mova o dispositivo para mais perto da barra de som ou então remova os obstáculos entre o dispositivo e a barra de som.   |
| <b>Não se consegue estabelecer uma ligação Wi-Fi.</b>                                  | <ul style="list-style-type: none"> <li>a. A rede Wi-Fi pode estar indisponível.</li> <li>b. O sinal de Wi-Fi é muito fraco.</li> <li>c. Está a introduzir a senha incorreta.</li> </ul>   | <ul style="list-style-type: none"> <li>a. Verifique a disponibilidade da rede WLAN no router.</li> <li>b. Coloque o router Wi-Fi mais perto da unidade.</li> <li>c. Certifique-se de que a senha está correta.</li> </ul>  |
| <b>Impossível obter os efeitos espetaculares do Dolby Atmos®.</b>                      | Nas ligações não HDMI (como USB, Bluetooth, OPTICAL ou AUX) são gerados efeitos limitados de surround.  | Para mais informações sobre como obter os melhores efeitos do Dolby Atmos, veja o capítulo "Dolby Atmos®".   |
| <b>Impossível encontrar o dispositivo suportado pelo Play-Fi na aplicação.</b>         | O dispositivo pode estar desligado do Wi-Fi.  | Certifique-se de que o dispositivo está ligado ao Wi-Fi.   |
| <b>Impossível reproduzir música do Play-Fi.</b>  | <ul style="list-style-type: none"> <li>a. O serviço ou conteúdo foi terminado.</li> <li>b. A primeira configuração da barra de som falhou.</li> <li>c. Usou a barra de som anteriormente como pares de stereo ou som surround na aplicação Play-Fi.</li> </ul>  | <ul style="list-style-type: none"> <li>a. Certos serviços ou conteúdo da rede disponíveis através do dispositivo podem não estar disponíveis quando o fornecedor do serviço o terminar.</li> <li>b. Se a primeira configuração não for bem sucedida, feche a aplicação DTS Play-Fi. Reinicie a aplicação.</li> <li>c. Se o altifalante estiver definido como pares de stereo ou som surround, deve ser desligado na aplicação antes de ser usado em separado.</li> </ul>   |



## Dados técnicos

| Tipo de dispositivo Loewe:                 | klang bar5 mr  |
|--|--|
| Número da peça                             | 60601D10   |
| Alimentação elétrica:                      | CA 100 V - 240 V ~ 50/60 Hz  |
| Tensão de saída de áudio:                  | 220W (RMS)   |
| Consumo energético no modo de standby:     | <0,5W  |
| Resposta da frequência:                    | 60Hz - 20kHz   |
| Padrões de WLAN suportados:                | IEEE 802.11a/b/g/n/ac  |
| Tensão da rede WLAN/alcance da frequência: | Tensão máxima <100 mW a 2400 - 2483,5 MHz<br>Tensão máxima <100 mW a 5150 - 5350 MHz<br>Tensão máxima <100 mW a 5470 - 5725 MHz<br>Tensão máxima <100 mW a 5725 - 5850 MHz |
| Versão do Bluetooth                        | V4.2 + EDR   |
| Tensão do Bluetooth/alcance da frequência: | Tensão máxima <10 mW a 2402 - 2480 MHz   |
| Protocolos de Bluetooth:                   | A2DP, AVRCP  |
| Ficheiros reproduzíveis por USB:           | MP3  |
| Dimensões do dispositivo (L x A x P):      | 1200 x 71 x 160 mm   |
| Peso do dispositivo:                       | 6,5 kg   |
| Temperatura ambiente:                      | 5° C - 35° C   |
| Humidade relativa (não condensante):       | 20 - 80%   |
| Transmissão de vídeo:                      | Transmissão de vídeo 4K, Dolby Vision, HDR10, HDR10+   |
| Formatos de áudio suportados               | HDMI: DTS, DTS-HD, DTS:X, DTS Virtual:X™, Dolby Digital, Dolby Digital plus, Dolby True HD, Dolby Atmos®, LPCM 2ch/Mch, Dolby MAT<br>OPTICAL: DTS, Dolby Digital, LPCM 2ch |

| Tipo de dispositivo Loewe:             | klang sub5                  |
|--|-----------------------------|
| Número da peça:                        | 60603D10                    |
| Alimentação elétrica:                  | CA 100 V - 240 V ~ 50/60 Hz |
| Tensão de saída de áudio:              | 180W (RMS)                  |
| Consumo energético no modo de standby: | <0,5W                       |
| Resposta da frequência:                | 35Hz - 150Hz                |
| Dimensões do dispositivo (L x A x P):  | 380 x 214 x 380 mm          |
| Peso do dispositivo:                   | 8,8 kg                      |
| Temperatura ambiente:                  | 5° C - 35° C                |
| Humidade relativa (não condensante):   | 20 - 80%                    |

## Eliminação

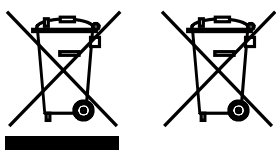

Eliminação de equipamento elétrico e eletrónico e pilhas usados.

O símbolo do contentor de lixo riscado no produto ou na embalagem indica que este produto não pode ser tratado como lixo doméstico normal, mas deve ser entregue num ponto de recolha para reciclagem de equipamento elétrico e eletrónico e baterias. Ao ajudar a eliminar corretamente este produto está a proteger o meio ambiente e a saúde de outras pessoas. A eliminação imprópria ou incorreta põe em perigo o meio ambiente e a saúde. Para mais informações sobre a reciclagem deste produto, contacte as autoridades locais ou os serviços de gestão de resíduos municipais. Atenção: O sinal "Pb" por baixo do símbolo da bateria indica que esta contém chumbo.

**O utilizador final é responsável por eliminar os dados no dispositivo velho com o ponto do menu [Reposição de fábrica] antes de eliminar (ver capítulo "Reposição de fábrica").**

## Dziękujemy

za wybranie produktu Loewe. Cieszymy się, że jesteś naszym klientem. W Loewe łączymy najwyższe standardy technologii, wzornictwa i łatwości użytkowania. Odnosi się to zarówno do urządzeń TV, wideo, audio jak i innych akcesoriów. Same w sobie technologia ani wzornictwo nie są wystarczające. Jednak ich połączenie dostarcza naszym klientom wyjątkowych wrażeń audiowizualnych.

Nasze wzornictwo nigdy nie podążało za chwilowymi modami. Kupując produkt najwyższej jakości pragniesz się nim cieszyć nie tylko dziś, ale także w przyszłości.



## Spis treści

|  |    |
|--|----|
| Zawartość zestawu.....                                       | 85 |
| Dokumentacja.....  | 85 |
| Umieszczenie tabliczki znamionowej ..                        | 85 |
| Ważne instrukcje bezpieczeństwa.....                         | 86 |
| Pilot zdalnego sterowania.....                               | 88 |
| Elementy urządzenia głównego.....                            | 89 |
| Elementy subwoofera.....                                     | 90 |
| Wybór miejsca .....  | 90 |
| Podłączenie zestawu sound-bar.....                           | 90 |
| Odtwarzanie dźwięku z wykorzystaniem funkcji Multiroom ..... | 92 |
| Wbudowana funkcja Chromecast .....                           | 92 |
| Podstawy obsługi.....  | 92 |
| Korzystanie z gniazd AUX / OPTICAL / COAXIAL / HDMI .....    | 93 |
| Połączenie Bluetooth.....                                    | 94 |
| Odtwarzanie z pamięci USB.....                               | 94 |
| Spotify .....  | 94 |
| Aktualizacja oprogramowania .....                            | 94 |
| Rozwiązywanie problemów.....                                 | 95 |
| Dane techniczne .....  | 96 |
| Utylizacja .....   | 96 |

## Zawartość zestawu

Ostrożnie rozpakuj urządzenie i upewnij się, że wszystkie akcesoria są w komplecie:

- Zestaw sound-bar
- Bezprzewodowy subwoofer
- 2 x przewód zasilający
- Przewód HDMI
- Pilot zdalnego sterowania (+ 2 baterie CR2032)
- Skrócona instrukcja obsługi

## Dokumentacja

Ta część instrukcji obsługi zawiera podstawowe informacje. Szczegółową instrukcję obsługi z opisem funkcji Twojego nowego urządzenia Loewe możesz pobrać w wersji elektronicznej ze strony internetowej Loewe.

Zeskanuj kod QR umieszczony z przodu urządzenia lub odwiedź naszą stronę internetową:

**<https://www.loewe.tv/int/support>**

W tej części znajdziesz również FAQ – często zadawane pytania.

Oficjalne forum internetowe:

**[www.loewe-friends.de](http://www.loewe-friends.de)**

Numer telefonu do działu obsługi klienta:

**09261 99-500** (od pon do pt: 9:00 – 17:00)

## Umieszczenie tabliczki znamionowej

Etykiety z numerem modelu i napięciem nominalnym znajdują się na spodzie produktu.

# 1 Ważne instrukcje bezpieczeństwa

Uwaga: Aby zagwarantować bezpieczne działanie urządzenia, przeczytaj uważnie niniejszą stronę.

Używaj produktu zgodnie z instrukcją obsługi i zasadami bezpieczeństwa.

Zachowaj instrukcję obsługi i zasady bezpieczeństwa na przyszłość.

Zapoznaj się ze wszystkimi ostrzeżeniami umieszczonymi na produkcie i w instrukcji obsługi.

## Objaśnienie symboli



Urządzenie podwójnie izolowane (II klasa izolacji). To urządzenie elektryczne zostało zaprojektowane w taki sposób, by nie wymagało podłączenia do uziemienia.



Ten symbol wskazuje na ryzyko związane z użyciem wysokiego napięcia.



Ten symbol sygnalizuje użytkownikowi istnienie innych, określonych zagrożeń.



Ten symbol ostrzega przed niebezpieczeństwami związanymi z ogniem.

## 1.1 Instalacja

### 1.1.1 Wybór miejsca

Umieść urządzenie na stabilnej, równej powierzchni.

Nie umieszczaj opisywanego urządzenia w pobliżu silnych pól magnetycznych.

### 1.1.2 Przewody

Ułóż przewody głośnikowe i przewód zasilający tak, aby nie mogły zostać uszkodzone. Przewód zasilający nie może być zgięty, ułożony nad ostrymi krawędziami, nie można na nim stawać, nie może być wystawiony na działanie środków chemicznych; to ostatnie dotyczy również całego systemu. Przewód zasilający o uszkodzonej izolacji grozi porażeniem prądem i pożarem. W związku z tym przed kolejnym użyciem systemu należy go wymienić.

### 1.1.3 Nie używaj urządzenia w pobliżu wody



Urządzenie nie może być wystawione na działanie wody – kropel czy rozbryzgów, np. powstających w pobliżu wanny, umywalki, zlewu, pralki, w wilgotnej piwnicy czy na basenie. Nigdy nie umieszczaj na urządzeniu pojemników z płynami (np. wazonów z kwiatami).

## 1.1.4 Wentylacja



Szczeliny i otwory w obudowie służą do wentylacji urządzenia, w celu zapewnienia niezawodnego działania i ochrony przed przegrzaniem. Nie zakrywaj otworów wentylacyjnych. Zainstaluj urządzenie zgodnie z instrukcją producenta. Nie doprowadzaj do zakrycia otworów wentylacyjnych umieszczając urządzenie na łóżku, sofie, kocu, ani innych miękkich powierzchniach. Urządzenia nie należy instalować na regale/półce ani we wbudowanej szafie, chyba że zapewniona jest odpowiednia wentylacja.

## 1.1.5 Ciepło



Nie instaluj urządzenia w pobliżu gorących powierzchni, jak grzejniki, termowentylatory, kuchenki lub inne urządzenia (np. wzmacniacze), które mogą się rozgrzewać. Nigdy nie umieszczaj na urządzeniu/w jego pobliżu przedmiotów z otwartym ogniem, np. świeczek czy lampionów. Zainstalowane baterie nie mogą być wystawiane na nadmierne działanie ciepła, np. bezpośrednie działanie promieni słonecznych, ognia itp.

## 1.1.6 Akcesoria

Używaj tylko akcesoriów wskazanych przez producenta.

## 1.1.7 Połączenie sieciowe

Upewnij się, że na Twoim punkcie dostępu do sieci (routerze) włączona jest funkcja zapory ogniowej (firewall). Zapoznaj się z instrukcją obsługi routera.

## 1.2 Użytkowanie

### 1.2.1 Przeznaczenie

Urządzenie jest przeznaczone do odbioru i odtwarzania sygnałów dźwiękowych.

### 1.2.2 Pilot zdalnego sterowania

Wystawienie czujnika sygnału pilota zdalnego sterowania na bezpośrednie działanie promieni słonecznych lub światła fluorescencyjnego (jarzeniowego) o wysokiej częstotliwości może doprowadzić do jego uszkodzenia. W celu uniknięcia awarii należy przenieść system w inne miejsce.

Dostarczone baterie służą do testów działania urządzenia, okres ich użytkowania może być ograniczony. Jeśli zasięg pilota zmniejsza się, wymień baterie na nowe.

## 1.2.3 Przebieżenie



Nigdy nie doprowadzaj do przebieżenia gniazdek elektrycznych, przedłużaczy ani rozgałęziaczy – stwarza to ryzyko pożaru lub porażenia prądem.

## 1.2.4 Burze



Urządzenie należy odłączyć od zasilania podczas burzy oraz jeśli pozostaje nieużywane przez dłuższy czas.

## 1.2.5 Wniknięcie ciała obcego lub cieczy



Uważaj, aby do wnętrza urządzenia przez jego otwory wentylacyjne nie dostało się ciało obce lub ciecz – może dojść do kontaktu z elementami pod napięciem lub do zwarcia, co może skutkować pożarem lub porażeniem prądem. Nigdy nie dopuszczaj do rozlania cieczy na urządzenie.

## 1.2.6 Ryzyka związane z wysokim poziomem głośności



Urządzenie nie jest przystosowane do słuchania przez słuchawki. Aby zapobiec potencjalnemu uszkodzeniu słuchu, nie słuchaj urządzenia na wysokim poziomie głośności przez dłuższy czas.

## 1.2.7 Odłączenie od zasilania

Przycisk zasilania nie odłącza całkowicie zasilania, niezależnie od pozycji, w jakiej się znajduje. Aby całkowicie odłączyć urządzenie od zasilania należy odłączyć przewód zasilający od gniazdka elektrycznego.

Wtyczka przewodu zasilającego musi być łatwo dostępna, aby odłączenie urządzenia od zasilania było możliwe w każdej chwili.

## 1.3 Konserwacja

### 1.3.1 Konserwacja urządzenia

Nigdy nie podejmuj prób konserwacji na własną rękę, ponieważ wewnątrz urządzenia znajdują się elementy pod napięciem, których dotknięcie może być niebezpieczne. Pozostaw konserwację wykwalifikowanemu personelowi serwisu.

### 1.3.2 Czyść tylko przy użyciu suchej ściereczki!

Przed przystąpieniem do czyszczenia odłącz przewód zasilający od gniazdka elektrycznego. Do czyszczenia nigdy nie używaj detergentów w płynie ani środków czyszczących w sprayu. Użyj wilgotnej ściereczki.

## 1.4 Baterie



### Uwaga! Nie potykać baterii!

W pilocie zdalnego sterowania dostarczonym z urządzeniem znajduje się bateria. Połknięcie baterii grozi poważnymi poparzeniami wewnętrznymi (występującymi w ciągu dwóch godzin od połknięcia) i może prowadzić do śmierci.

Nowe i zużyte baterie przechowuj w miejscach niedostępnych dla dzieci.

Jeśli komora baterii nie domyka się, zaprzestań używania produktu i przechowuj go w miejscu niedostępnym dla dzieci.

Jeśli podejrzewasz, że mogło dojść do połknięcia baterii lub wniknięcia ich w część ciała, niezwłocznie zgłoś się do lekarza.



### Uwaga!

Wymiana baterii na baterie niewłaściwego typu grozi wybuchem.

Nie podgrzewaj ani nie rozmontowuj baterii. Nigdy nie wrzucaj baterii do ognia ani wody.

Nie przenoś/nie przechowuj baterii z innymi przedmiotami metalicznymi. Może dojść do zwarcia, wycieku lub wybuchu baterii.

Nigdy nie doładowuj baterii, o ile nie jest akumulatorem.

Jeśli nie zamierzasz używać pilota zdalnego sterowania przez dłuższy czas (ponad miesiąc), wyjmij baterię, aby zapobiec wyciekowi.

Jeśli doszło do wycieku z baterii, wytrzyj komorę baterii i wymień baterie na nowe.

Nie używaj baterii innych niż wskazane.

### Deklaracja zgodności UE

Loewe Technology GmbH oświadcza niniejszym, że urządzenie radiowe Loewe klang bar5 jest zgodne z dyrektywą 2014/53/UE. Pełen tekst deklaracji zgodności UE jest dostępny pod następującym adresem internetowym: <https://www.loewe.tv/de/support>

Ten produkt może być używany we wszystkich krajach UE.

Ponieważ wbudowany moduł WLAN korzysta z zakresu częstotliwości 5 GHz, w poniższych krajach urządzenia można używać wyłącznie wewnątrz budynków:

|    |    |    |    |    |    |    |    |    |    |    |
|----|----|----|----|----|----|----|----|----|----|----|
| AT | BE | BG | CZ | DK | EE | FR | DE | IS | IE | IT |
| EL | ES | CY | LV | LI | LT | LU | HU | MT | NL | NO |
| PL | PT | RO | SL | SK | TR | FI | SE | CH | UK | HR |

## 1.5 Naprawy

### 1.5.1 Uszkodzenia wymagające naprawy

Konserwacja oraz naprawy muszą być przeprowadzane przez wykwalifikowany personel serwisu. Konserwacja/naprawa jest konieczna, jeśli: doszło do uszkodzenia urządzenia (np. zasilacza), do urządzenia dostała się ciecz lub inne ciała obce, urządzenie zostało wystawione na działanie deszczu lub wilgoci, urządzenie przestaje działać prawidłowo lub spadło z wysokości.

### 1.5.2 Aby ograniczyć ryzyko porażenia prądem, pożaru itd.

Nie usuwaj śrub, nie zdejmuj pokryw ani części obudowy.

### 1.6 Funkcja automatycznego oszczędzania energii

Urządzenie jest wyposażone w funkcję automatycznego oszczędzania energii. Funkcja przełącza urządzenie do trybu czuwania po 15 minutach działania na niskim poziomie głośności lub z wyłączonym dźwiękiem. Nie ma możliwości zmiany tego ustawienia.

## 2 Pilot zdalnego sterowania

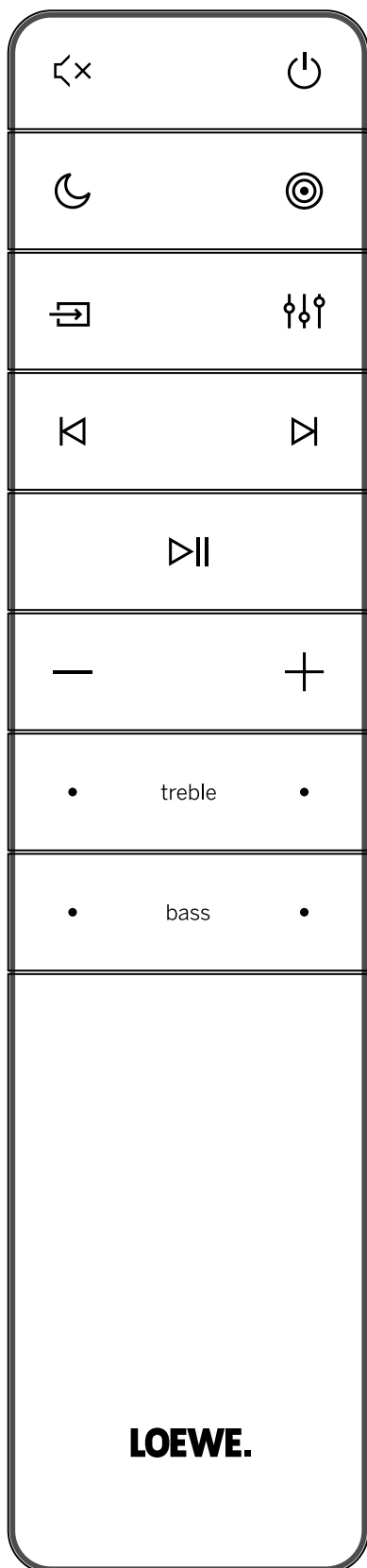

Wyciszenie/wyłączenie wyciszenia dźwięku.



Służy do włączenia zestawu sound-bar lub przełączenia go do trybu czuwania.



Służy do wł./wył. trybu nocnego.



Naciśnij i przytrzymaj przycisk, aby włączyć/wyłączyć wyświetlacz (ustawienie domyślne to wyłączone). Funkcja umożliwia wyświetlenie dodatkowych informacji na wyświetlaczu panelu przedniego w określonych sytuacjach.



Umożliwia przełączanie między trybami dźwięku przestrzennego.



Naciśnij i przytrzymaj przycisk, aby otworzyć ustawienie poziomu głośności dla głośników zewnętrznych.



Naciśnij przycisk, aby zmienić źródło sygnału.



Naciśnij i przytrzymaj przycisk w trybie czuwania, aby wyświetlić wersję oprogramowania na wyświetlaczu.



Korektor – wybierz jeden z zaprogramowanych trybów audio:



OFF (wył.), SPEECH (mowa), CLASSICAL (muzyka klasyczna), POP, CUSTOM FILM (film własny), CUSTOM MUSIC (muzyka własna).



Umożliwia przejście do poprzedniej ścieżki dźwiękowej w trybie USB / Bluetooth / PLAY-Fi.



Umożliwia przejście do następnej ścieżki dźwiękowej w trybie USB / Bluetooth / PLAY-Fi.



Umożliwia uruchomienie/zatrzymanie odtwarzania ścieżki dźwiękowej w trybie USB / Bluetooth / PLAY-Fi.



Naciśnij i przytrzymaj przycisk przez osiem sekund, aby przywrócić ustawienia fabryczne.



Naciśnij i przytrzymaj przycisk, aby włączyć funkcję parowania w trybie Bluetooth lub rozłączyć istniejące sparowane urządzenie Bluetooth.



Służy do zmniejszenia poziomu głośności.



Służy do zwiększenia poziomu głośności.

treble

Służy do ustawienia poziomu tonów wysokich.

bass

Służy do ustawienia poziomu tonów niskich.

## Pierwsze użycie urządzenia

Urządzenie posiada fabrycznie zainstalowane baterie litowe (2 x CR2032). Usuń wkładkę ochronną, aby aktywować baterię pilota.

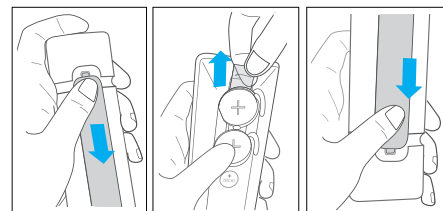

1. Naciśnij i przesunij osłonę tylną, aby otworzyć pojemnik na baterie w pilocie.
2. Usuń wkładkę ochronną.
3. Wsuń osłonę baterii z powrotem na miejsce.

## Wymiana baterii w pilocie zdalnego sterowania

Pilot wymaga dwóch sztuk baterii litowych CR2032, 3 V. Naciśnij i przesunij osłonę tylną, aby otworzyć pojemnik na baterie w pilocie.

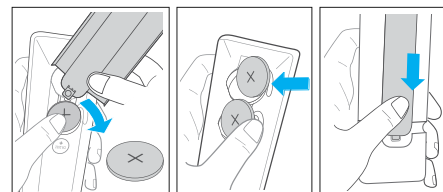

1. Użyj narzędzia (np. osłony pojemnika na baterie) do podważenia rowka między dwiema bateriami, aby wyjąć zużyte baterie.
2. Włóż nowe baterie z boku i starannie dociśnij je do pierwotnego położenia. Upewnij się, że strona baterii oznaczona symbolem (+) znajduje się u góry.
3. Wsuń osłonę baterii z powrotem na miejsce.

### 3 Elementy urządzenia głównego

#### 3.1 Panel przedni urządzenia głównego

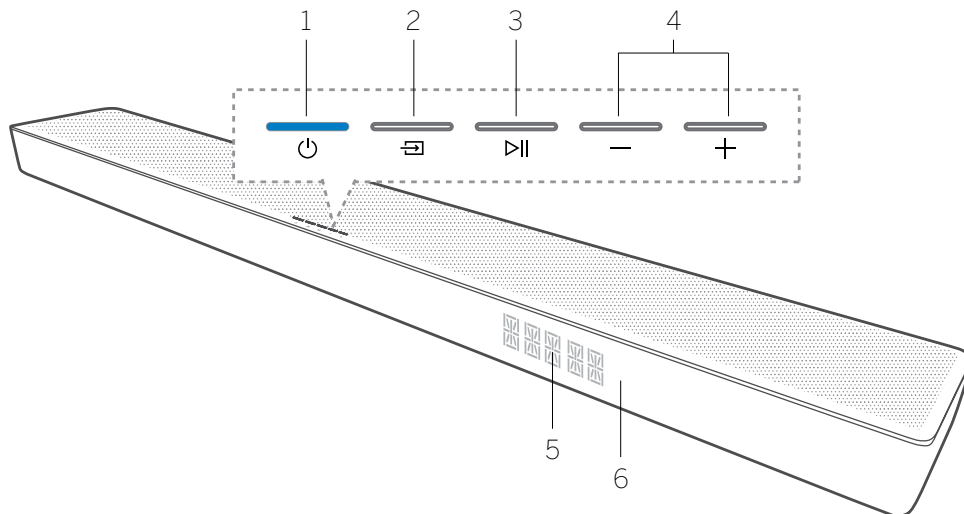

1. Przycisk/wskaźnik (STANDBY) – służy do włączenia zestawu lub przełączenia go do trybu czuwania.
2. Przycisk (SOURCE) – naciśnij, aby zmienić źródło sygnału. Naciśnij i przytrzymaj przycisk w trybie czuwania, aby wyświetlić wersję oprogramowania na wyświetlaczu.
3. Przycisk (PLAY/PAUSE) – umożliwia uruchomienie/zatrzymanie odtwarzania ścieżki dźwiękowej w trybie USB / Bluetooth / PLAY-Fi. W trybie czuwania naciśnij i przytrzymaj przycisk przez osiem sekund, aby przywrócić ustawienia fabryczne. Naciśnij i przytrzymaj przycisk, aby włączyć funkcję parowania w trybie Bluetooth lub rozłączyć istniejące sparowane urządzenie Bluetooth.
4. Przyciski -/+ (VOLUME) – służą do zmniejszenia/zwiększenia poziomu głośności. Naciśnij równocześnie oba przyciski, aby wyciszyć/wyłączyć wyciszenie listwy dźwiękowej.
5. Wyświetlacz na panelu przednim
6. Czujnik sygnału pilota zdalnego sterowania – skieruj pilota na czujnik sygnału pilota, aby obsługiwać system.

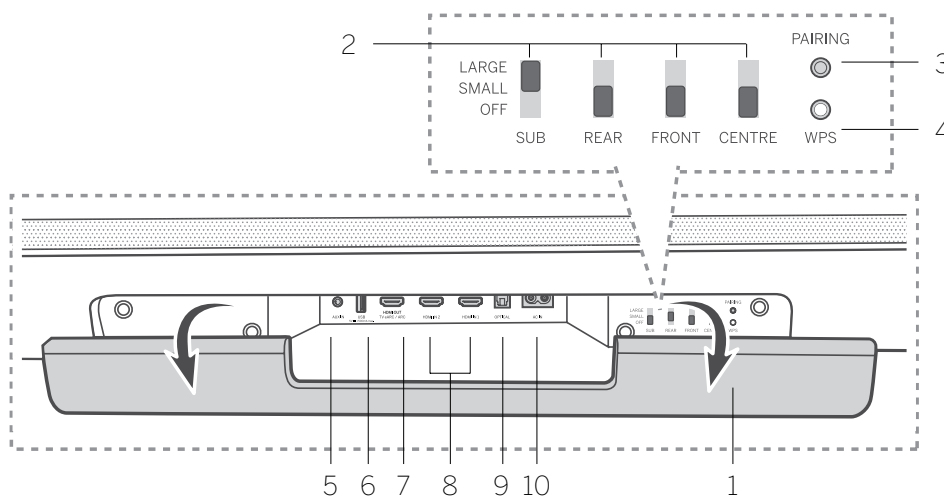

#### 3.2 Panel tylny urządzenia głównego

1. Opuszczana osłona tylna – przed użyciem przycisków sterujących WDAL 2.0 należy zdjąć opuszczaną osłonę tylną zestawu.
  2. Przełączniki sterujące WDAL 2.0 – za pomocą przełączników WDAL2.0 można podłączyć dodatkowe zewnętrzne głośniki bezprzewodowe jako kanały SUB / REAR / FRONT / CENTRE. Ustaw przełącznik na SMALL (małe) w przypadku małych głośników lub na LARGE (duże) w przypadku dużych. Aby odłączyć głośnik dla określonego kanału, ustaw przełącznik na OFF (wyt.).
  3. Przycisk/wskaźnik PAIRING – do parowania WDAL 2.0
  4. Przycisk/wskaźnik WPS (Wi-Fi Protected Setup) – służy do uruchomienia konfiguracji Wi-Fi w trybie Play-Fi.
- Naciśnij i przytrzymaj przycisk przez trzy sekundy, aby aktywować tryb WPS.  
Naciśnij i przytrzymaj przycisk przez osiem sekund, aby aktywować tryb AP.
- | Stan wskaźnika LED          | Stan                                      |
|-----------------------------|---|
| Wskaźnik LED pulsuje        | Tryb punktu dostępu Wi-Fi (AP)            |
| Wskaźnik LED pulsuje szybko | Tryb WPS (Wi-Fi Protected Setup)          |
| Wskaźnik LED się świeci     | Połączenie/parowanie zakończone pomyślnie |
5. Gniazdo AUX IN – podłącz do źródła dźwięku za pomocą przewodu audio 3,5 mm.
  6. Gniazdo USB – podłącz pamięć USB.
  7. Gniazdo HDMI OUT (TV eARC/ARC) – podłącz do gniazda HDMI w telewizorze.
  8. Gniazda HDMI IN 1 / HDMI IN 2 – podłącz do wyjść HDMI urządzeń zewnętrznych (np. konsole do gier, odtwarzacze DVD i Blu-ray).
  9. Gniazdo OPTICAL – podłącz do wyjścia cyfrowego (optycznego) urządzenia zewnętrznego.
  10. Gniazdo AC IN – podłącz do zasilania.

## 4 Elementy subwoofera

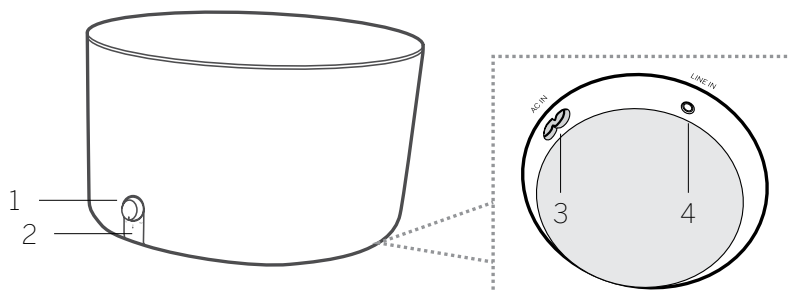

1. Pokrętko VOLUME  
Obróć, aby ustawić poziom tonów niskich.  
Naciśnij i przytrzymaj przycisk, aby przejść do trybu parowania.
2. Wskaźnik LED subwoofera

| Stan wskaźnika LED          | Stan   |
|-----------------------------|--|
| Wskaźnik LED pulsuje szybko | Subwoofer jest w trybie parowania              |
| Wskaźnik LED się świeci     | Połączenie/parowanie zakończone pomyślnie      |
| Wskaźnik LED pulsuje wolno  | Połączenie/parowanie zakończone niepowodzeniem |

3. Gniazdo AC IN – podłącz do zasilania.
4. Gniazdo LINE IN – podłącz do zewnętrznego urządzenia audio za pomocą przewodu audio 3,5 mm.

## 5 Wybór miejsca

Umieść zestaw soundbar i subwoofer na stabilnej, równej powierzchni.

Subwoofer należy umieścić co najmniej jeden metr od urządzenia głównego oraz dziesięć centymetrów od ściany. Rekomendujemy umieszczenie subwoofera w przedniej części pomieszczenia, tak, aby dźwięki basowe mogły swobodnie rozchodzić się na boki.

Umieść zestaw na blacie pod telewizorem.

Poniżej znajduje się przykład prawidłowego umieszczenia urządzenia.

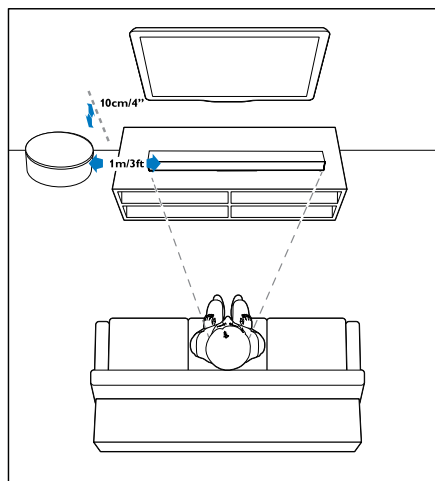

## 6 Podłączenie zestawu soundbar

Przed przeprowadzeniem lub zmianą jakichkolwiek podłączeń sprawdź, czy wszystkie urządzenia zostały odłączone od gniazdka elektrycznego.

### 6.1 Dolby Atmos®

Dolby Atmos® zapewnia imponujące wrażenia słuchowe dostarczając dźwięk trójwymiarowy oraz pełną intensywność, wyrazistość i moc dźwięku Dolby.

Więcej informacji można znaleźć na stronie: [dolby.com/technologies/dolby-atmos](https://dolby.com/technologies/dolby-atmos)

#### Aby korzystać z Dolby Atmos®

Format Dolby Atmos® jest dostępny tylko w trybie HDMI.

Więcej informacji na temat podłączenia można znaleźć w części „Podłączenie za pomocą interfejsu HDMI”

1. Aby korzystać z Dolby Atmos® w trybie HDMI 1 / HDMI 2 / HDMI ARC, telewizor musi obsługiwać Dolby Atmos®.
2. Upewnij się, że na wyjściu cyfrowym audio podłączonego urządzenia zewnętrznego (np. odtwarzacz Blu-ray, telewizor itp.) dla Bitstream została wybrana opcja „No Encoding” (bez kodowania).
3. Po przejściu do formatu Dolby Atmos / Dolby Digital / PCM na urządzeniu głównym wyświetli się napis DOLBY ATMOS / DOLBY AUDIO / PCM AUDIO / DOLBY SURROUND.

#### Uwaga

Pełne wrażenia dźwięku w formacie Dolby Atmos® są dostępne w tylko przypadku podłączenia zestawu do źródła sygnału za pomocą przewodu HDMI High Speed.

Formaty Dolby pojawią się na wyświetlaczu panelu przedniego tylko wtedy, gdy funkcja wyświetlania jest włączona. Naciśnij i przytrzymaj przycisk , aby włączyć/wyłączyć funkcję wyświetlania.

Zestaw soundbar będzie nadal działał po podłączeniu innymi metodami (np. cyfrowy przewód optyczny), ale nie są one w stanie obsługiwać wszystkich funkcji systemu Dolby. Biorąc to pod uwagę zalecamy podłączenia za pomocą interfejsu HDMI, aby zapewnić pełną obsługę systemu Dolby.

### 6.2 Podłączenie za pomocą interfejsu HDMI

Niektóre telewizory 4K HDR wymagają ustawienia wejścia HDMI lub przeprowadzenia ustawień obrazu do odbioru materiałów wizualnych HDR. Więcej informacji na temat konfiguracji wyświetlania materiałów wizualnych HDR można znaleźć w instrukcji obsługi telewizora.

#### Opcja 1 – Kanał zwrotny audio eARC/ARC (Audio Return Channel)

Opisywany zestaw obsługuje HDMI z funkcją kanału zwrotnego audio (eARC/ARC). Jeśli telewizor jest zgodny ze standardem HDMI ARC, możesz słuchać dźwięku telewizora z zestawu soundbar podłączonego za pomocą pojedynczego przewodu HDMI.

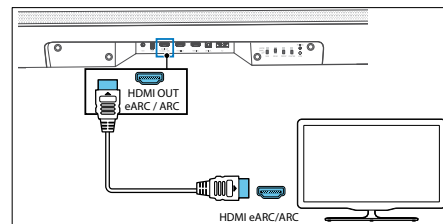

1. Włącz obsługę funkcji HDMI-CEC w telewizorze.



- Podłącz gniazdo HDMI OUT (TV eARC/ARC) na zestawie soundbar do gniazda HDMI ARC w telewizorze za pomocą przewodu HDMI High Speed (dostarczony w zestawie). Gniazdo HDMI ARC w telewizorze może mieć inne oznaczenie. Więcej informacji można znaleźć w instrukcji obsługi telewizora.
- Na wyświetlaczu urządzenia głównego pojawi się napis „ARC” i rozpocznie ono emitowanie dźwięku z telewizora. Jeśli dźwięk z telewizora nie jest emitowany, naciśnij kilkakrotnie przycisk  (SOURCE), dopóki na wyświetlaczu nie pojawi się napis „ARC” i dźwięk z telewizora nie zostanie wyemitowany.

Jeśli połączenie HDMI ARC jest prawidłowo skonfigurowane, możesz korzystać z następujących funkcji:

- Zestaw włącza się automatycznie po włączeniu telewizora.
- Zestaw wyłącza się automatycznie po wyłączeniu telewizora.
- Możesz wyciszyć/wyłączyć wyciszenie lub ustawić poziom głośności zestawu soundbar za pomocą pilota telewizora.

#### Uwaga

- Telewizor musi obsługiwać funkcje HDMI-CEC i ARC. Funkcje HDMI-CEC i ARC należy ustawić na ON (wł.).
- Metoda ustawienia funkcji HDMI-CEC i ARC może się różnić w zależności od telewizora. Więcej informacji na temat funkcji ARC można znaleźć w instrukcji obsługi telewizora.
- Tylko za pomocą przewodów zgodnych ze standardem HDMI (wersja 1.4 lub nowsza) można obsługiwać funkcję ARC.

#### Opcja 2 – Standard HDMI

Jeśli telewizor nie jest zgodny ze standardem HDMI ARC, podłącz zestaw soundbar do telewizora za pomocą standardowego gniazda HDMI.

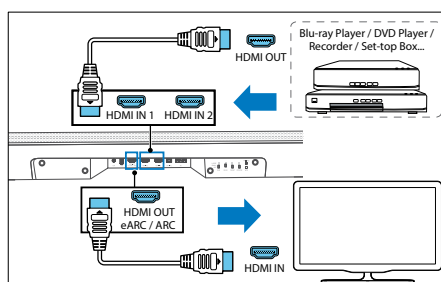

- Użyj przewodu HDMI do podłączenia gniazda HDMI IN (1 lub 2) na zestawie soundbar do urządzeń zewnętrznych (np. konsole gier, odtwarzacze DVD i Blu-ray).
- Użyj przewodu HDMI do podłączenia gniazda HDMI OUT (TV eARC/ARC) na zestawie soundbar do gniazda HDMI IN w telewizorze.

#### Uwaga

Ta opcja podłączenia umożliwia tylko odtwarzanie obrazu/dźwięku z urządzeń zewnętrznych podłączonych bezpośrednio do wejść HDMI 1 lub 2 zestawu soundbar. Jeśli telewizor nie jest wyposażony w gniazdo HDMI ARC i chcesz odtwarzać dźwięk z telewizora poprzez zestaw soundbar, musisz skorzystać z alternatywnego podłączenia (np. optycznego lub analogowego).

### 6.3 Podłączenie za pomocą przewodu optycznego

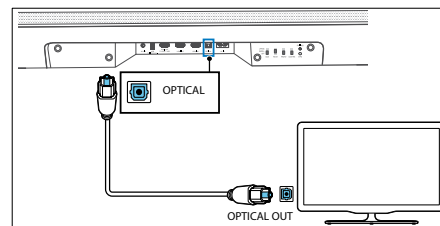

Do podłączenia gniazda OPTICAL na zestawie soundbar do gniazda OPTICAL OUT w telewizorze lub innym urządzeniu wykorzystaj przewód optyczny (niedostarczony w zestawie).

- Cyfrowe gniazdo optyczne może być oznaczone jako SPDIF lub SPDIF OUT.

### 6.4 Podłączenie za pomocą analogowego przewodu audio

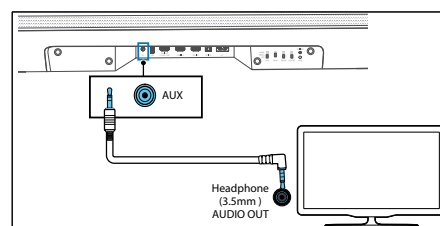

#### Opcja 1

Użyj przewodu 3,5 mm – 3,5 mm audio (dostarczony w zestawie) do podłączenia gniazda słuchawkowego w telewizorze lub zewnętrznym urządzeniu audio do gniazda AUX IN w opisywanym urządzeniu.

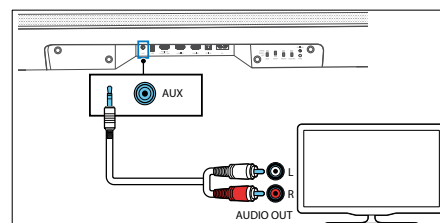

#### Opcja 2

Użyj przewodu RCA – 3,5 mm audio (niedostarczony w zestawie) do podłączenia gniazd audio w telewizorze do gniazda AUX IN w opisywanym urządzeniu.

### 6.5 Podłączenie do zasilania

#### Uwaga

- Przed podłączeniem przewodu zasilającego upewnij się, że zostały przeprowadzone wszystkie pozostałe podłączenia.
- Ryzyko uszkodzenia urządzenia! Upewnij się, że napięcie źródła zasilania odpowiada napięciu podanemu na spodzie opisywanego urządzenia.

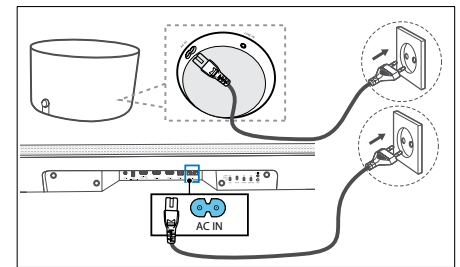

- Podłącz przewód zasilający do gniazda AC IN w zestawie, a następnie do gniazda elektrycznego.
- Podłącz przewód zasilający do gniazda AC IN w subwooferze. Umocuj przewód w przegrodzie na przewody, która znajduje się na spodzie subwoofera. Na koniec podłącz przewód do gniazda elektrycznego.

### 6.6 Podłączenie subwoofera

#### Automatyczne parowanie

Dostarczony w zestawie subwoofer to urządzenie WDAL 2.0. Oznacza to, że działanie subwoofera wymaga ustawienia przełącznika WDAL 2.0 oznaczonego SUB na SMALL (mały) lub LARGE (duży). Zdejmij opuszczaną osłonę tylną na listwie dźwiękowej i sprawdź położenie przełącznika SUB. Jeśli przełącznik ustawiony jest w położeniu OFF (wył.), zmień położenie na SMALL (mały) lub LARGE (duży).

Podłącz zestaw soundbar i subwoofer do gniazda elektrycznego, a następnie naciśnij przycisk  na urządzeniu lub pilocie, aby włączyć zasilanie. Subwoofer i soundbar zostaną automatycznie sparowane.

- Określ stan na podstawie wskaźnika bezprzewodowego subwoofera.

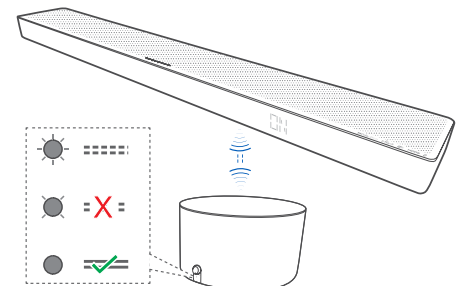

| Stan wskaźnika LED          | Stan   |
|-----------------------------|--|
| Wskaźnik LED pulsuje szybko | Subwoofer jest w trybie parowania              |
| Wskaźnik LED się świeci     | Połączenie/parowanie zakończone pomyślnie      |
| Wskaźnik LED pulsuje wolno  | Połączenie/parowanie zakończone niepowodzeniem |

#### Uwaga

Nie naciskaj pokrętła VOLUME znajdującego się z tyłu subwoofera (nie dotyczy parowania ręcznego).

## Parowanie ręczne

Jeśli bezprzewodowy subwoofer nie emituje dźwięku, sparuj subwoofer ręcznie.

1. Odczuj oba urządzenia od gniazdka elektrycznego, a następnie podłącz je ponownie po trzech minutach.



2. Naciśnij i przytrzymaj pokrętkę VOLUME, które znajduje się z tyłu subwoofera, przez pięć sekund.
  - Wskaźnik parowania na subwooferze zacznie szybko pulsować.
3. Naciśnij i przytrzymaj przycisk na urządzeniu lub pilocie przez pięć sekund, aby przełączyć urządzenie do trybu STANDBY ECO.
4. Następnie naciśnij przycisk na urządzeniu lub pilocie, aby włączyć urządzenie.
5. Zdejmij opuszczaną osłonę tylną na zestawie soundbar, a następnie naciśnij i przytrzymaj przycisk PAIRING przez pięć sekund.

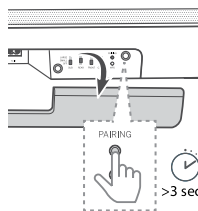

6. Wskaźnik parowania zaświeci się po pomyślnym zakończeniu parowania.
  - Jeśli wskaźnik parowania wciąż pulsuje, należy powtórzyć czynności z powyższych punktów.

## Uwaga

- Subwoofer powinien znajdować się w odległości sześciu metrów od zestawu soundbar w otwartej przestrzeni (im bliżej, tym lepiej).
- Usuń wszystkie przedmioty znajdujące się między subwooferem i zestawem soundbar.
- Jeśli połączenie bezprzewodowe ponownie zakończy się niepowodzeniem, sprawdź, czy w obszarze nie występują przeszkody lub silne zakłócenia (np. zakłócenia ze strony urządzenia elektronicznego). Wyeliminuj przeszkody lub silne zakłócenia, a następnie powtórz powyższą procedurę.

## 6.7 Połączenie z siecią Wi-Fi

### Tryb WPS

Jeśli router obsługuje funkcję Wi-Fi Protected Setup (WPS), możesz skonfigurować połączenie bez wprowadzania hasła.

1. Naciśnij i przytrzymaj przycisk WPS przez cztery sekundy. Zostanie wyemitowany dźwięk, a wskaźnik Wi-Fi zacznie pulsować dwa razy w sposób ciągły.
2. Naciśnij przycisk WPS na routerze. Przycisk jest zazwyczaj oznaczony logo WPS.

## Uwaga

- WPS nie jest standardową funkcją wszystkich routerów. Jeśli router nie obsługuje funkcji WPS, postępuj zgodnie ze standardową konfiguracją Wi-Fi.
- Naciśnij jeden raz przycisk WPS, jeśli chcesz wyłączyć tryb WPS lub zostanie on wyłączony automatycznie po upływie ok. dwóch minut.

## Konfiguracja za pomocą funkcji AirPlay

Wykorzystaj funkcję AirPlay do skonfigurowania połączenia Wi-Fi urządzenia z systemem iOS (wersja iOS7 lub nowsza) i listwą dźwiękową.

1. Naciśnij i przytrzymaj przycisk **WPS** (znajdujący się z tyłu listwy dźwiękowej) przez osiem sekund w celu uruchomienia połączenia Wi-Fi, dopóki głośnik nie wyemituje drugiego dźwięku. Następnie zwolnij przycisk.
2. Odczekaj, aż wskaźnik Wi-Fi zmieni szybkie pulsowanie na wolne. Wolne pulsowanie wskaźnika oznacza, że głośnik został przełączony do trybu konfiguracji Wi-Fi.
3. W urządzeniu z systemem iOS przejdź do **Settings > Wi-Fi > select network [Play-Fi device (xxxxxx)] (ustawienia > Wi-Fi > wybierz sieć [urządzenie Play-Fi (xxxxxx)])**
4. Listwa dźwiękowa zostanie automatycznie rozpoznana jako urządzenie AirPlay. Wskaż [Set up new AirPlay speaker] (skonfiguruj nowy głośnik AirPlay).
5. Wskaż [Show Other Networks...] (wyświetl inne sieci...) i wybierz sieć domową, do której chcesz podłączyć listwę dźwiękową.
6. Po pomyślnym nawiązaniu połączenia Wi-Fi, wskaźnik Wi-Fi przestanie pulsować i pozostanie włączony. Po skonfigurowaniu opisywanego urządzenia w sieci Wi-Fi można nim sterować za pomocą dowolnego smartfona lub tabletu podłączonego do tej samej sieci.

## Konfiguracja aplikacji Google Home

1. Pobierz aplikację Google Home na urządzenie mobilne.
2. Dotyczy wyłącznie urządzeń iPhone/iPad: Włącz tryb Bluetooth w urządzeniu mobilnym.
3. Naciśnij i przytrzymaj przycisk WPS (znajdujący się z tyłu listwy dźwiękowej) przez osiem sekund w celu uruchomienia połączenia Wi-Fi, dopóki głośnik nie wyemituje drugiego dźwięku. Następnie zwolnij przycisk.
4. Odczekaj, aż wskaźnik Wi-Fi zmieni szybkie pulsowanie na wolne. Wolne pulsowanie wskaźnika oznacza, że głośnik został przełączony do trybu konfiguracji Wi-Fi.
5. Otwórz aplikację Google Home.
6. Postępuj zgodnie ze wskazówkami, aby skonfigurować urządzenie.

Jeśli nie możesz wyszukać czynności niezbędnych do skonfigurowania listwy dźwiękowej:

- W lewym górnym narożniku okna głównego aplikacji Google Home wskaż **Add + > Set up device > New device (dodaj + > skonfiguruj urządzenie > nowe device)**.
- Postępuj zgodnie ze wskazówkami dotyczącymi konfiguracji.

## 7 Odtwarzanie dźwięku z wykorzystaniem funkcji Multiroom

Opisywana listwa dźwiękowa można wykorzystać jako część konfiguracji głośników rozmieszczonych w wielu pomieszczeniach. Oznacza to, że ta sama muzyka może być jednocześnie odtwarzana z listwy dźwiękowej i innych kompatybilnych głośników w całym mieszkaniu.

Aby skorzystać z funkcji, należy upewnić się, że smartfon/tablet jest podłączony do tej samej sieci. Możesz wykorzystać aplikację Google Home, AirPlay 2 lub DTS Play-Fi do sterowania kompatybilnymi głośnikami rozmieszczonymi w wielu pomieszczeniach. Następnie możesz odtwarzać muzykę jednocześnie z wielu głośników, przypisywać głośniki do różnych grup, indywidualnie regulować poziom głośności lub wykorzystać kontroler głośności do zmiany poziomu głośności we wszystkich głośnikach równocześnie.

## 8 Wbudowana funkcja Chromecast

Opisywana listwa dźwiękowa obsługuje wbudowaną funkcję Chromecast, która umożliwia przesyłanie muzyki z aplikacji zgodnych z technologią Chromecast do listwy dźwiękowej. Aby skorzystać z funkcji, należy upewnić się, że smartfon/tablet jest podłączony do tej samej sieci. Rozpocznij odtwarzanie muzyki w aplikacji obsługującej funkcję Chromecast i prześlij ją do listwy dźwiękowej po prostu klikając przycisk (cast) i wybierając listwę dźwiękową z listy.

## 9 Podstawy obsługi

### 9.1 Włączanie i wyłączenie

Po podłączeniu urządzenia do gniazdka elektrycznego będzie ono w trybie CZUWANIA. Wskaźnik STANDBY zaświeci się na biało.

#### Automatyczne czuwanie

Urządzenie zostanie automatycznie przełączone do trybu czuwania po upływie ok. 15 minut, jeśli telewizor lub urządzenie zewnętrzne jest odłączone (lub zostanie wstrzymane odtwarzanie w trybie USB, Bluetooth, Play-Fi) albo wyłączone.

#### Automatyczne wybudzenie

Jeśli opisywane urządzenie jest podłączone do telewizora lub urządzenia zewnętrznego za pomocą przewodu HDMI, urządzenie zostanie włączone automatycznie po włączeniu telewizora lub urządzenia zewnętrznego.



#### Uwaga

- Aby automatyczne wybudzenie zadziało, telewizor lub urządzenie zewnętrzne musi obsługiwać funkcję HDMI CEC i musi być aktywne. Zapoznaj się z instrukcją obsługi telewizora/urządzenia zewnętrznego.



### 9.2 Tryb Multiroom

Jeśli listwa dźwiękowa jest włączona, naciśnięcie przycisku (Standby) na listwie dźwiękowej lub pilocie spowoduje przełączenie listwy do domyślnego trybu czuwania. W tym trybie czuwania wszystkie funkcje sieciowe zostaną wyłączone.

Istnieje możliwość aktywowania trybu Multiroom, w którym Wi-Fi jest zawsze włączone, a aplikacje Play-Fi i AirPlay 2 są również dostępne. Ten tryb jest zalecany, jeśli chcesz wykorzystać listwę dźwiękową jako urządzenie Play-Fi, które można zdalnie wybudzić w dowolnym momencie.

W trybie czuwania naciśnij przyciski  (Night) ->  (Surround) ->  (Night) na pilocie, aby włączyć tryb Multiroom.



Odtąd po każdym wyłączeniu listwy dźwiękowej zostanie ona przełączona do trybu Multiroom. Należy pamiętać, że w trybie Multiroom urządzenie zużywa więcej energii niż w standardowym trybie czuwania.

Aby ponownie aktywować standardowy tryb czuwania, naciśnij przyciski  (Night) ->  (Surround) ->  (Night) na pilocie.

## 9.3 Tryb wejściowy

Naciśnij kilkakrotnie przycisk  (SOURCE) na urządzeniu lub na pilocie, aby wybrać tryb BT (Bluetooth), HDMI 1, HDMI 2, ARC, OPT (OPTICAL), AUX lub USB. Na wyświetlaczu pojawi się wybrany tryb.

## 9.4 Regulacja poziomu głośności

Użyj przycisków +/- (VOLUME), aby zwiększyć lub zmniejszyć poziom głośności. Aby wyciszyć dźwięk, naciśnij przycisk  (MUTE). Aby przywrócić dźwięk, ponownie naciśnij przycisk  (MUTE) lub użyj przycisków +/- (VOLUME).

## 9.5 Efekt korektora

Naciśnij przycisk  (EQUALIZER) na pilocie, aby wybrać żądany zaprogramowany efekt korektora: OFF (wyt.), SPEECH (mowa), CLASSICAL (muzyka klasyczna), POP, CUSTOM FILM (film własny), CUSTOM MUSIC (muzyka własna).

## 9.6 Poziom tonów niskich/wysokich

Użyj przycisków BASS +/- na pilocie, aby ustawić poziom tonów niskich (od BAS -12 do BAS +12).

Użyj przycisków TREBEL +/- na pilocie, aby ustawić poziom tonów wysokich (od TRB -12 do TRB +12).

## 9.7 Tryb dźwięku przestrzennego

Doświadcz imponujących wrażeń słuchowych w trybie dźwięku przestrzennego.

Naciśnij przycisk  (SURROUND) na pilocie, aby zmienić tryb dźwięku przestrzennego.

## 9.8 Tryb nocny

Naciśnij przycisk  (NIGHT) na pilocie, aby wt./wyt. tryb nocny. Funkcja zapewnia mniejszy zakres między cichymi i głośnymi dźwiękami w filmach. Ustawienie zalecane do słuchania późnym wieczorem.

## 9.9 Jasność wyświetlacza

Jeśli nie naciśniesz żadnego przycisku przez dziesięć sekund, wyświetlacz wyłączy się automatycznie. Naciśnięcie dowolnego przycisku spowoduje przywrócenie najjaśniejszego poziomu.

## 9.10 Powrót do ustawień fabrycznych

Resetowanie urządzenia do ustawień domyślnych. W trybie ARC naciśnij i przytrzymaj przycisk  przez osiem sekund. Na wyświetlaczu pojawi się napis „RESET”, a urządzenie powróci do ustawień początkowych.

## 9.11 Sterowanie WDAL 2.0

Przed korzystaniem z przełączników sterujących WDAL 2.0 zdejmij opuszczaną osłonę tylną na listwie dźwiękowej.

Przełączniki sterujące WDAL 2.0 – za pomocą przełączników WDAL2.0 można podłączyć dodatkowe zewnętrzne głośniki bezprzewodowe jako kanały SUB / REAR / FRONT / CENTRE. Ustaw przełącznik na SMALL (małe) w przypadku małych głośników lub na LARGE (duże) w przypadku dużych. Aby odłączyć głośnik dla określonego kanału, ustaw przełącznik na OFF (wyt.).



### Podłączenie subwoofera

Dostarczony w zestawie subwoofer to urządzenie WDAL 2.0. Oznacza to, że działanie subwoofera wymaga ustawienia przełącznika WDAL 2.0 oznaczonego SUB na SMALL (mały) lub LARGE (duży).

### Podłączenie innego urządzenia WDAL 2.0

Można bezprzewodowo podłączyć do sześciu dodatkowych głośników obsługujących WDAL 2.0 do listwy dźwiękowej. Aby podłączyć głośnik kompatybilny z WDAL 2.0 do listwy dźwiękowej:



1. Naciśnij przycisk PAIRING na listwie dźwiękowej. Aby uzyskać dostęp do przycisku PAIRING, zdejmij opuszczaną osłonę tylną na listwie dźwiękowej.
2. Naciśnij przycisk PAIRING na głośniku WDAL 2.0.
3. Ustaw funkcję głośnika w samym głośniku. Opcje: przedni lewy, przedni prawy, centralny, tylny lewy, tylny prawy.
4. W zależności od typu głośnika ustaw przełącznik WDAL 2.0 odpowiadający wybranej funkcji głośnika na SMALL (mały) lub LARGE (duży).

Więcej informacji na temat ustawienia zewnętrznego głośnika w trybie parowania, zmiany jego funkcji oraz wyboru opcji SMALL (mały) lub LARGE (duży) na przełączniku listwy dźwiękowej można znaleźć w instrukcji obsługi głośnika.

Uwaga: Jeśli zmienisz pozycję przełącznika WDAL 2.0 na listwie dźwiękowej z OFF (wyt.) na inną, głośniki listwy dźwiękowej tego kanału zostaną wyłączone. Oznacza to, że podłączenie przednich głośników zewnętrznych poprzez WDAL 2.0 spowoduje wyłączenie głośników na przednich kanałach listwy dźwiękowej.

### Przesunięcie poziomu głośności (offset)

Możesz ustawić przesunięcie poziomu głośności dla zewnętrznych głośników podłączonych poprzez WDAL 2.0. Jest to przydatne, jeśli układ pomieszczenia nie pozwala na równomierne rozmieszczenie głośników i niektóre głośniki znajdują się znacznie bliżej słuchacza niż pozostałe. Można ustawić całkowity poziom głośności każdego głośnika indywidualnie:

1. Naciśnij i przytrzymaj przycisk  (Surround) na pilocie. Na wyświetlaczu listwy dźwiękowej pojawi się napis FL.
2. Przyciskami   wybierz kanał.
3. Przyciskami +/- zmień przesunięcie poziomu głośności wybranego kanału.

Ojjaśnienie wyświetlanych skrótów:

FL – przedni lewy głośnik

FR – przedni prawy głośnik

SL – tylny lewy głośnik

SR – tylny prawy głośnik

SUB – subwoofer

CEN – głośnik centralny

## 10 Korzystanie z gniazd AUX / OPTICAL / COAXIAL / HDMI

Upewnij się, że urządzenie jest podłączone do telewizora lub urządzenia audio.

1. Naciśnij kilkakrotnie przycisk  (SOURCE) na urządzeniu lub pilocie, aby wybrać tryb HDMI 1, HDMI 2, ARC, OPT lub AUX.
2. Steruj telewizorem/urządzeniem audio bezpośrednio, aby korzystać z funkcji odtwarzania.
3. Użyj przycisków +/- na urządzeniu lub pilocie do ustawieniażądanego poziomu głośności.

### Uwaga

- Jeśli listwa dźwiękowa została ustawiona w trybie HDMI 1 / HDMI 2 / ARC / OPT (OPTICAL) i nie emituje dźwięku, może być konieczne aktywowanie wyjścia sygnału PCM lub Dolby Digital w urządzeniu sygnału wejściowego (np. telewizor, odtwarzacz DVD lub Blu-ray).
- Urządzenie może nie być w stanie dekodować wszystkich cyfrowych formatów audio ze źródła sygnału. W takim przypadku urządzenie zostanie wyciszone. To nie jest usterka. Upewnij się, że ustawienie audio źródła sygnału podłączonego poprzez wejście HDMI 1 / HDMI 2 / ARC / OPT (OPTICAL) jest ustawione na PCM lub Dolby Digital. Więcej informacji na temat ustawień audio można znaleźć w instrukcji obsługi urządzenia sygnału wejściowego.
- W trybie HDMI – podczas uruchamiania odtwarzania formatu DOLBY ATMOS – na wyświetlaczu panelu audio pojawi się napis „DOLBY ATMOS”.
- Po rozpoczęciu odtwarzania audio w formacie DOLBY DIGITAL: jeśli dźwięk przestrzenny jest włączony, na wyświetlaczu listwy dźwiękowej pojawi się napis „DOLBY SURROUND”. Jeśli dźwięk przestrzenny jest wyłączony, pojawi się napis „DOLBY AUDIO”.
- Po rozpoczęciu odtwarzania audio w formacie PCM na wyświetlaczu listwy dźwiękowej pojawi się napis „PCM AUDIO”.
- W przypadku wprowadzenia formatu innego niż PCM lub DOLBY DIGITAL: jeśli urządzenie nie emituje dźwięku, na wyświetlaczu pojawi się napis „ERROR”.

## 11 Połączenie Bluetooth

Podłącz listwę dźwiękową do urządzenia Bluetooth (np. iPad, iPhone, iPod touch, telefon z systemem Android lub laptop) poprzez Bluetooth, a następnie możesz słuchać plików audio zapisanych w urządzeniu za pomocą listwy dźwiękowej.

1. Naciśnij kilkakrotnie przycisk  (SOURCE) na urządzeniu lub pilocie, aby przełączyć listwę dźwiękową do trybu BT (Bluetooth).

Na wyświetlaczu pojawi się napis „NO BT”.

2. Włącz funkcję Bluetooth na urządzeniu Bluetooth. Następnie wyszukaj i wybierz „Klang bar5”, aby się połączyć. Więcej informacji na temat włączania funkcji Bluetooth można znaleźć w instrukcji obsługi urządzenia Bluetooth.

3. Odczekaj, dopóki nie usłyszysz komunikatu głosowego wyemitowanego z listwy dźwiękowej.

W przypadku połączenia zakończonego powodzeniem na wyświetlaczu pojawi się napis „BT”.

Wybierz i odtwarzaj pliki audio lub muzykę na urządzeniu Bluetooth.

Jeśli podczas odtwarzania zostanie nawiązane połączenie telefoniczne, odtwarzanie muzyki zostanie wstrzymane. Po zakończeniu połączenia odtwarzanie zostanie wznowione.

Jeśli urządzenie Bluetooth obsługuje profil AVRCP, możesz nacisnąć przycisk na pilocie, aby pominąć utwór lub nacisnąć przycisk aby wstrzymać/wznosić odtwarzanie.

4. Aby wyjść z trybu Bluetooth, wybierz inne źródło sygnału.

Po ponownym przełączeniu do trybu Bluetooth połączenie Bluetooth zostanie ponownie nawiązane.

Aby podłączyć listwę dźwiękową do innego urządzenia Bluetooth: naciśnij i przytrzymaj przycisk (SOURCE) na pilocie, aby odłączyć aktualnie podłączone urządzenie Bluetooth.

#### Uwaga

- Minimalne wymagania odnośnie urządzenia Bluetooth to: Profil Bluetooth A2DP, AVRCP i Bluetooth w wersji 4.2 + EDR
- Maksymalny zasięg działania między listwą dźwiękową i urządzeniem Bluetooth wynosi ok. dziesięć metrów.
- Kompatybilność ze wszystkimi urządzeniami Bluetooth nie jest gwarantowana.
- Strumieniowe przesyłanie muzyki może być zakłócone przez przeszkody między urządzeniem a listwą dźwiękową, np. ściana, metalowa obudowa zakrywająca urządzenie lub inne urządzenia w pobliżu, które działają na tej samej częstotliwości

## 12 Odtwarzanie z pamięci USB

Korzystaj z odtwarzania plików audio zapisanych w urządzeniu USB (np. odtwarzacz MP3 lub pamięć USB flash itp.).

1. Podłącz pamięć USB.

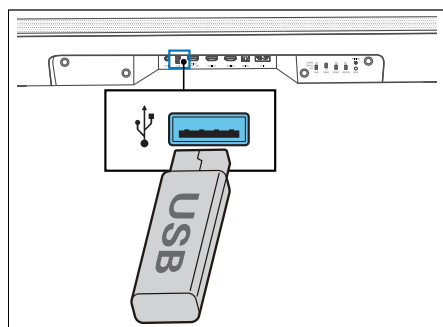

2. Naciśnij kilkakrotnie przycisk (SOURCE) na urządzeniu lub pilocie, aby wybrać tryb USB.

3. Podczas odtwarzania naciśnij przycisk aby rozpocząć/wstrzymać/wznosić odtwarzanie. Użyj przycisków / aby przejść do poprzedniego/następnego utworu.

#### Uwaga

Opisywane urządzenie może nie być kompatybilne z niektórymi typami pamięci USB.

- Jeśli korzystasz z przedłużacza USB, rozdzielnika USB lub wielofunkcyjnego czytnika kart USB, urządzenie USB może nie zostać rozpoznane.
- Nie wolno odtaczać pamięci USB podczas odczytu plików.
- Opisywane urządzenie może obsługiwać pamięć USB o pojemności do 32 GB.
- Opisywane urządzenie może odtwarzać pliki MP3.

## 13 Spotify

Do zdalnego sterowania aplikacją Spotify użyj telefonu, tabletu lub komputera. Sprawdź, jak to zrobić na [spotify.com/connect](http://spotify.com/connect).

Oprogramowanie Spotify podlega licencjom podmiotów zewnętrznych, które opisano na poniższej stronie:

[www.spotify.com/connect/third-party-licenses](http://www.spotify.com/connect/third-party-licenses)

## 14 Aktualizacja oprogramowania

#### Aby zaktualizować oprogramowanie firmware listwy dźwiękowej:

1. Pobierz najnowsze oprogramowanie ze strony internetowej.
2. Rozpakuj plik w głównym folderze pamięci USB.
3. Podłącz pamięć USB do listwy dźwiękowej, gdy urządzenie jest włączone.
4. Jeśli listwa dźwiękowa rozpozna nowy plik aktualizacji, na wyświetlaczu pojawi się napis NEWSW.
5. Rozpocznie się instalacja.
6. Po zakończeniu instalacji nowego oprogramowania listwa dźwiękowa zostanie uruchomiona ponownie, a na wyświetlaczu pojawi się nowa wersja oprogramowania.

#### Aby zaktualizować funkcję Multiroom listwy dźwiękowej:

1. Pobierz i zainstaluj aplikację DTS Play-Fi na urządzeniu mobilnym.
2. Połącz listwę dźwiękową z aplikacją.
3. Jeśli dostępne jest nowe oprogramowanie Play-Fi, aplikacja powiadomi o tym użytkownika.
4. Postępuj zgodnie ze wskazówkami wyświetlanymi w aplikacji, aby uruchomić aktualizację funkcji Multiroom.

Ostrzeżenie: Aktualizacja oprogramowania może zająć kilka minut. Podczas aktualizacji nie odtaczaj głośnika, nie wyłączaj urządzenia ani nie odtaczaj pamięci USB lub sieci. Powyższe działania mogą potencjalnie zniszczyć listwę dźwiękową.

## Rozwiązywanie problemów

W przypadku usterki urządzenia zalecamy zapoznanie się z poniższą listą przed skontaktowaniem się z infolinią.

| Problem   | Możliwy powód  | Rozwiązanie/uwagi  |
|---|--|--|
| <b>System nie reaguje na naciśnięcie przycisków.</b>                          | Błąd oprogramowania mógł spowodować, że urządzenie przestało reagować na naciśnięcie przycisków. Urządzenie należy odłączyć od zasilania i ponownie uruchomić.   | Odłącz urządzenie od zasilania na kilka minut, a następnie podłącz je ponownie.  |
| <b>Listwa dźwiękowa nie emituje dźwięku.</b>                                  | <ul style="list-style-type: none"> <li>a. Zostało wybrane nieprawidłowe źródło sygnału.</li> <li>b. Listwa dźwiękowa została wyciszona.</li> <li>c. Problem mógł wystąpić na skutek błędu oprogramowania.</li> <li>d. Listwa dźwiękowa nie może dekodować wejściowego sygnału audio.</li> <li>e. Niektóre lub wszystkie przełączniki WDAL2.0 są ustawione w nieprawidłowym położeniu.</li> </ul> | <ul style="list-style-type: none"> <li>a. Wybierz prawidłowe wejście audio na pilocie.</li> <li>b. Naciśnij przycisk MUTE.</li> <li>c. Zresetuj urządzenie do ustawień fabrycznych (patrz rozdział „Podstawy obsługi”)</li> <li>d. Spróbuj zmienić ustawienia wyjścia cyfrowego w urządzeniu sygnału wejściowego na PCM.</li> <li>e. Jeśli nie podłączyłeś głośników zewnętrznych, upewnij się, że wszystkie przełączniki znajdujące się z tyłu są ustawione w położeniu OFF (wył.), a przełącznik SUB ustawiony w położeniu SMALL (mały) lub LARGE (duży).</li> </ul> |
| <b>Bezprzewodowy subwoofer nie emituje dźwięku.</b>                           | <ul style="list-style-type: none"> <li>a. Automatyczne parowanie zakończone niepowodzeniem.</li> <li>b. Poziom głośności jest zbyt niski.</li> <li>c. Przełącznik subwoofera znajdujący się z tyłu listwy dźwiękowej jest ustawiony w położeniu OFF (wył.).</li> </ul>   | <ul style="list-style-type: none"> <li>a. Sparuj subwoofer ręcznie.</li> <li>b. Zwiększ poziom głośności. Naciśnij przycisk + na listwie dźwiękowej lub na pilocie.</li> <li>c. Zmień położenie przełącznika SUB, znajdującego się z tyłu listwy dźwiękowej, na SMALL (mały) lub LARGE (duży).</li> </ul>  |
| <b>Subwoofer pozostaje bezczynny lub wskaźnik subwoofera nie świeci się.</b>  | Problem mógł wystąpić na skutek błędu oprogramowania.  | Odłącz przewód zasilający i podłącz go ponownie po upływie trzech minut, aby zresetować subwoofer.   |
| <b>Zniekształcony dźwięk lub echo.</b>  | Głośniki telewizora mogą powodować efekt echa, jeśli nie zostaną zsynchronizowane z dźwiękiem listwy dźwiękowej.   | W przypadku odtwarzania dźwięku z telewizora poprzez opisywane urządzenie należy upewnić się, że dźwięk w telewizorze jest wyciszony.  |
| <b>Nie można podłączyć urządzenia Bluetooth do listwy dźwiękowej.</b>         | <ul style="list-style-type: none"> <li>a. Urządzenie nie obsługuje kompatybilnych profili wymaganych dla listwy dźwiękowej.</li> <li>b. Nie włączyłeś funkcji Bluetooth w urządzeniu.</li> <li>c. Listwa dźwiękowa jest już połączona z innym urządzeniem Bluetooth.</li> </ul>  | <ul style="list-style-type: none"> <li>a. Kompatybilne są tylko urządzenia obsługujące profil Bluetooth A2DP, AVRCP.</li> <li>b. Więcej informacji na temat włączenia tej funkcji można znaleźć w instrukcji obsługi urządzenia.</li> <li>c. Rozłącz podłączone urządzenie, a następnie spróbuj ponownie.</li> </ul>   |
| <b>Jakość odtwarzania audio podłączonego urządzenia Bluetooth jest niska.</b> | Jakość odbioru Bluetooth jest niska.   | Przesuń urządzenie bliżej listwy dźwiękowej lub usuń przeszkody między urządzeniem i listwą dźwiękową.   |
| <b>Połączenie sieciowe nie może być ustanowione</b>                           | <ul style="list-style-type: none"> <li>a. Sieć Wi-Fi może być niedostępna.</li> <li>b. Sygnał Wi-Fi jest bardzo słaby.</li> <li>c. Wprowadzasz nieprawidłowe hasło.</li> </ul>   | <ul style="list-style-type: none"> <li>a. Sprawdź dostępność sieci WLAN na routerze.</li> <li>b. Umieść router Wi-Fi bliżej urządzenia.</li> <li>c. Upewnij się, że hasło jest prawidłowe.</li> </ul>  |
| <b>Nie można osiągnąć znakomych efektów Dolby Atmos®.</b>                     | W przypadku połączeń innych niż HDMI (np. USB, Bluetooth, OPTICAL lub AUX) generowane są ograniczone efekty dźwięku przestrzennego.  | Więcej informacji na temat sposobu uzyskania najlepszych efektów Dolby Atmos można znaleźć w części „Dolby Atmos®”.  |
| <b>Nie można znaleźć urządzenia obsługującego Play-Fi w aplikacji.</b>        | Urządzenie mogło zostać odłączone od sieci Wi-Fi.  | Upewnij się, że urządzenie jest podłączone do sieci Wi-Fi.   |
| <b>Nie można odtwarzać muzyki Play-Fi.</b>                                    | <ul style="list-style-type: none"> <li>a. Świadczenie usługi lub dostarczanie materiałów multimedialnych zostało przerwane.</li> <li>b. Wstępna konfiguracja zestawu zakończona niepowodzeniem.</li> <li>c. Wykorzystywałeś wcześniej zestaw soundbar w trybie Stereo Pairs lub Surround Sound w aplikacji Play-Fi.</li> </ul>   | <ul style="list-style-type: none"> <li>a. Niektóre usługi sieciowe lub materiały multimedialne dostępne poprzez urządzenie mogą nie być dostępne w przypadku zaprzestania świadczenia usług przez dostawcę.</li> <li>b. Jeśli przeprowadzenie ustawień początkowych zakończy się niepowodzeniem, zamknij aplikację DTS Play-Fi. Zrestartuj aplikację.</li> <li>c. Jeśli głośnik został ustawiony w trybie Stereo Pairs lub Surround Sound do odtwarzania dźwięku przestrzennego, należy go odłączyć w aplikacji, zanim zostanie wykorzystany oddzielnie.</li> </ul>    |



## Dane techniczne

| Typ urządzenia Loewe:                    | klang bar5 mr  |
|--|--|
| Numer katalogowy:                        | 60601D10   |
| Zasilanie:                               | AC 100–240 V / 50/60 Hz  |
| Moc wyjściowa audio:                     | 220 W (RMS)  |
| Pobór mocy w trybie czuwania:            | <0,5 W   |
| Odpowiedź częstotliwościowa:             | 60 Hz – 20 kHz   |
| Obsługiwane standardy WLAN:              | IEEE 802.11a/b/g/n/ac  |
| Moc/zakres częstotliwości WLAN:          | Moc maksymalna <100 mW dla 2400 – 2483,5 MHz<br>Moc maksymalna <100 mW dla 5150 – 5350 MHz<br>Moc maksymalna <100 mW dla 5470 – 5725 MHz<br>Moc maksymalna <100 mW dla 5725 – 5850 MHz |
| Wersja Bluetooth                         | V4.2 + EDR   |
| Moc/zakres częstotliwości Bluetooth:     | Moc maksymalna <10 mW dla 2402 – 2480 MHz  |
| Protokoły Bluetooth:                     | A2DP, AVRCP  |
| Obsługiwane formaty plików na USB:       | MP3  |
| Wymiary urządzenia (szer. x wys. x gł.): | 1200 x 71 x 160 mm   |
| Masa urządzenia:                         | 6,5 kg   |
| Temperatura otoczenia:                   | 5°C – 35°C   |
| Wilgotność względna (bez kondensacji):   | 20% – 80%  |
| Przejście wideo:                         | 4K Video Pass-through, Dolby Vision, HDR10, HDR10+   |
| Obsługiwane formaty audio                | HDMI: DTS, DTS-HD, DTS:X, DTS Virtual:X™, Dolby Digital, Dolby Digital plus, Dolby True HD, Dolby Atmos®, LPCM 2ch/Mch, Dolby MAT<br>OPTICAL: DTS, Dolby Digital, LPCM 2ch             |

| Typ urządzenia Loewe:                    | klang sub5              |
|--|-------------------------|
| Numer katalogowy:                        | 60603D10                |
| Zasilanie:                               | AC 100–240 V / 50/60 Hz |
| Moc wyjściowa audio:                     | 180 W (RMS)             |
| Pobór mocy w trybie czuwania:            | <0,5 W                  |
| Odpowiedź częstotliwościowa:             | 35 Hz – 150 Hz          |
| Wymiary urządzenia (szer. x wys. x gł.): | 380 x 214 x 380 mm      |
| Masa urządzenia:                         | 8,8 kg                  |
| Temperatura otoczenia:                   | 5°C – 35°C              |
| Wilgotność względna (bez kondensacji):   | 20% – 80%               |

## Utylizacja

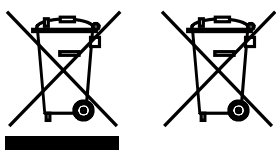

Utylizacja zużytego sprzętu elektrycznego/elektronicznego i baterii.

Przekreślony symbol kosza na śmieci na produkcie lub opakowaniu oznacza, że produkt ten nie może być traktowany jak zwykłe odpady, musi zostać przekazany do punktu utylizacji odpadów elektrycznych/elektronicznych i baterii. Utylizując produkt we właściwy sposób chronisz środowisko i zdrowie ludzi. Niewłaściwa utylizacja stwarza zagrożenie dla środowiska i ludzi. Więcej informacji o utylizacji tego produktu znajdziesz w lokalnym urzędzie lub w miejscowym przedsiębiorstwie utylizacji odpadów komunalnych. Uwaga: Symbol „Pb” umieszczony pod symbolem baterii oznacza, że bateria zawiera ołów.

**Użytkownik końcowy odpowiada za usunięcie wszystkich danych z urządzenia poprzez użycie funkcji [Powrót do ustawień fabrycznych] przed jego utylizacją (patrz część „Powrót do ustawień fabrycznych”).**

## Děkujeme,

že jste si vybrali produkt Loewe. Těší nás, že jste se stali našimi zákazníky. Značka Loewe představuje kombinaci těch nejvyšších standardů technologie, designu a uživatelské přívětivosti. To platí pro televize, video a audio spotřebiče i pro příslušenství. Ani technologie ani design samy o sobě pro nás nepředstavují konečný cíl. Pouze jejich spojením můžeme dosáhnout toho, že si naši zákazníci užijí ten nejšípkovější audiovizuální zážitek.

Náš design se nikdy neřídil krátkodobými módními trendy, protože vám prodáváme špičkové spotřebiče, které si budete užívat dnes i v budoucnosti.



## Obsah

|  |     |
|--|-----|
| Obsah balení .....                             | 97  |
| Dokumentace .....                              | 97  |
| Umístění výkonového štítku.....                | 97  |
| Důležité bezpečnostní pokyny .....             | 98  |
| Dálkový ovladač .....                          | 100 |
| Hlavní součásti jednotky .....                 | 101 |
| Komponenty basového reproduktoru               | 102 |
| Umístění .....                                 | 102 |
| Napojení reprosoustavy .....                   | 102 |
| Audio pro více místností.....                  | 104 |
| Zabudovaná funkce Chromecast .....             | 104 |
| Základní provoz .....                          | 104 |
| Používání AUX / OPTICKÝ / COAXIAL / HDMI ..... | 105 |
| Používání Bluetooth.....                       | 105 |
| Používání USB.....                             | 106 |
| Spotify .....                                  | 106 |
| Aktualizace softwaru .....                     | 106 |
| Řešení obtíží .....                            | 107 |
| Technické údaje .....                          | 108 |
| Likvidace.....                                 | 108 |

## Obsah balení

Spotřebič opatrně rozbalte a přesvědčte se, že obsahuje všechno příslušenství:

- Reprosoustava
- Bezdrátový basový reproduktor
- 2x napájecí kabel
- HDMI kabel
- Dálkový ovladač (vč. 2 ks baterií CR2032)
- Průvodce rychlým spuštěním

## Dokumentace

Tato součást provozního manuálu obsahuje základní nezbytné informace. Podrobnou uživatelskou příručku popisující funkce a vlastnosti vašeho nového produktu Loewe si můžete stáhnout v elektronické podobě z webových stránek Loewe.

Naskenujte QR kód na přední straně nebo navštivte naši domovskou stránku:

<https://www.loewe.tv/int/support>

V této sekci také naleznete často kladené dotazy (FAQ).

Oficiální webové fórum:

[www.loewe-friends.de](http://www.loewe-friends.de)

Centrum zákaznické péče můžete kontaktovat na čísle:

**09261 99-500** (po. až pá.: 9:00–17:00)

## Umístění výkonového štítku

Štítky s číslem modelu a provozním napětím naleznete na spodní straně produktu.



# 1 Důležité bezpečnostní pokyny

Pozor: Přečtěte si pečlivě tuto stránku poskytující informace o bezpečném provozování zařízení.

Při používání tohoto produktu se řiďte všemi bezpečnostními a provozními pokyny.

Tyto bezpečnostní a provozní pokyny si uschovejte pro případ budoucí potřeby.

Striktně se řiďte všemi varováními uvedenými na produktu a v provozních pokynech.

## Vysvětlení symbolů



Zařízení s dvojitou izolací (třída II). Toto elektrické zařízení bylo navrženo tak, aby nevyžadovalo napojení na elektrické uzemnění (zemnění).



Tento symbol indikuje riziko způsobené vysokým napětím.



Tento symbol upozorňuje uživatele na další konkrétnější rizika.



Tento symbol indikuje nebezpečí způsobená vznikem požáru.

## 1.1 Instalace

### 1.1.1 Umístění

Umístěte jednotku na stabilní rovný povrch.

Neumísťujte jednotku do blízkosti silného magnetického pole.

### 1.1.2 Kabely

Kabely reproduktoru a napájecí kabely položte tak, aby nemohlo dojít k jejich poškození. Napájecí kabel nesmí být omotaný nebo položený přes ostré hrany, postavený na chemikáliích nebo vystavený chemikáliím, což platí i pro celý systém. Napájecí kabel s poškozenou izolací může způsobit zásah elektrickým proudem a představuje riziko vzniku požáru. Z tohoto důvodu musí být před dalším použitím vyměněn.

### 1.1.3 Nepoužívejte zařízení poblíž vody



Zařízení nesmí být nikdy vystaveno kapkám nebo cákancům vody, jako jsou například kapky a cákance poblíž vany, umyvadla, kuchyňského dřezu, pračky, ve vlhkém sklepě nebo u bazénu. Na zařízení nikdy nestavějte nádoby naplněné tekutinami, jako jsou třeba vázy s květinami.

### 1.1.4 Ventilace



Zdířky a otvory v plášti slouží k ventilaci zařízení, které zajišťuje jeho spolehlivý provoz a chrání ho před přehřátím. Ventilací otvory nijak neblokujte. Zařízení instalujte dle pokynů výrobce. Nikdy neblokujte ventilací otvory tak, že ho umístíte na postel, pohovku, koberec nebo podobné měkké povrchy. Toto zařízení se nesmí umísťovat na police nebo do vestavěné skříně, pokud na nich není zajištěna adekvátní ventilace.

### 1.1.5 Horko



Neumísťujte zařízení poblíž horkých povrchů, jako jsou radiátory, ventilační topení, sporáky nebo jiná zařízení (včetně zesilovačů), které mohou být horké. Nikdy neumísťujte na zařízení ani poblíž něj předměty s otevřeným ohněm, jako jsou svíčky nebo lampičky. Baterie v zařízení se nesmí vystavovat nadměrnému horku, jako je přímé slunce, oheň a podobně.

### 1.1.6 Příslušenství

Používejte pouze příslušenství stanovené výrobcem.

### 1.1.7 Připojení k síti

Ubezpečte se, že v přístupovém bodě vaší sítě (routeru) je aktivovaná funkce firewall. Vyhledejte si pokyny v manuálu vašeho routeru.

## 1.2 Použití

### 1.2.1 Určené použití

Toto zařízení je určeno výhradně k příjmu a přehrávání zvukových signálů

### 1.2.2 Dálkový ovladač

Pokud senzor dálkového ovladače vystavíte přímému slunečnímu světlu nebo vysokofrekvenčnímu fluorescenčnímu světlu, může dojít k poruše. V takových případech přemístěte systém na jiné místo, abyste takové poruše předešli.

Dodané baterie jsou určeny ke zkoušce funkčnosti a mohou mít omezenou životnost. Pokud se dosah dálkového ovladače sníží, vyměňte staré baterie za nové.

### 1.2.3 Přetížení



Nikdy nepřetěžujte elektrické zásuvky, prodlužovací šňůry nebo šňůry s více zásuvkami, protože by mohlo dojít k požáru nebo zásahu elektrinou.

### 1.2.4 Bouřka



Zařízení odpojte od zdroje během bouřky nebo pokud ho delší dobu nepoužíváte.

### 1.2.5 Proniknutí cizího materiálu a tekutin



Dejte pozor, aby do zařízení nepronikly skrze ventilační otvory cizí materiály nebo tekutiny. Mohly by přijít do kontaktu se součástkami s vysokým napětím nebo s pojistkou a způsobit požár nebo zasažení elektrickým proudem. Nikdy na toto zařízení nelijte žádnou tekutinu.

### 1.2.6 Rizika související s hlasitým zvukem



Zařízení není určeno k poslechu se sluchátky. Abyste předešli možnému poškození sluchu, neposlouchejte zařízení delší dobu příliš hlasitě.

### 1.2.7 Odpojení od zdroje napájení

Spínací tlačítko v žádné pozici neodpojí spotřebič úplně od zdroje napájení. Abyste ho zcela odpojili z elektřiny, vytáhněte zástrčku ze zásuvky.

Zástrčka musí být snadno přístupná, aby bylo možné spotřebič kdykoli odpojit od zdroje.

## 1.3 Údržba

### 1.3.1 Údržba zařízení

Nikdy se sami nepokoušejte o údržbu zařízení, protože skrze otvory nebo při odstranění krytů mohou být přístupné živé části a kontakt s nimi je nebezpečný. Veškerou údržbu přenechte kvalifikovanému servisnímu pracovníkovi.

### 1.3.2 Čistěte pouze suchým hadrem!

Před čištěním produktu odpojte napájecí adaptér zařízení ze zásuvky. Nikdy nepoužívejte tekuté čisticí prostředky nebo čisticí spreje. Na očištění použijte pouze vlhký hadr.

## 1.4 Baterie



### Upozornění! Nesmí dojít k požití baterií!

Dálkový ovladač dodaný společně s tímto produktem obsahuje knoflíkovou baterii. Pokud dojde ke spolknutí knoflíkové baterie, může to už za 2 hodiny způsobit vnitřní popáleniny a smrt.

Uchovávejte nové i použité baterie mimo dosah dětí.

Pokud prostor pro baterie nejde bezpečně uzavřít, přestaňte produkt používat a uložte ho mimo dosah dětí.

Pokud si myslíte, že došlo ke spolknutí baterií nebo že se dostaly do některé části těla, ihned vyhledejte lékařskou pomoc.



### Upozornění!

Pokud baterie vyměníte za nesprávný typ, hrozí výbuch.

Baterie nezahřívejte a nerozebírejte. Nikdy baterie nevhazujte do ohně ani do vody.

Baterie nepřenášejte ani neskladujte s dalšími kovovými předměty. Baterie by mohly zkratovat, vytéct nebo explodovat.

Nikdy baterie nenabíjejte, pokud nejsou označené jako dobíjecí.

Pokud nebudete dálkový ovladač používat delší dobu (více než měsíc), vyjměte z dálkového ovladače baterie, aby nevytekly.

Pokud baterie vytečou, vytřete vnitřní část prostoru pro baterie a staré baterie vyměňte za nové.

Nepoužívejte jiné baterie, než jaké jsou specifikovány.

### EU prohlášení o shodě

Společnost Loewe Technology GmbH tímto prohlašuje, že rádiové zařízení typu Loewe klang bar5 mr splňuje ustanovení směrnice 2014/53/EU. Plné znění EU prohlášení o shodě naleznete na následující internetové adrese: <https://www.loewe.tv/de/support>

Tento produkt lze používat ve všech členských státech EU.

Vzhledem k frekvenčnímu rozsahu 5 GHz vestavěného modulu WLAN se v následujících zemích smí zařízení používat pouze uvnitř budov:

|    |    |    |    |    |    |    |    |    |    |    |
|----|----|----|----|----|----|----|----|----|----|----|
| AT | BE | BG | CZ | DK | EE | FR | DE | IS | IE | IT |
| EL | ES | CY | LV | LI | LT | LU | HU | MT | NL | NO |
| PL | PT | RO | SL | SK | TR | FI | SE | CH | UK | HR |

## 1.5 Opravy

### 1.5.1 Poškození vyžadující opravu

Údržbářské a opravářské práce smí provádět pouze kvalifikovaný zákaznický servis. Údržba/oprava jsou nezbytné, pokud došlo k poškození zařízení (např. adaptéru), pokud do zařízení vnikla tekutina nebo cizí předměty, pokud bylo zařízení vystaveno dešti nebo vlhkosti, pokud přestalo správně fungovat nebo pokud upadlo.

### 1.5.2 Abyste minimalizovali riziko zasažení elektrickým proudem, riziko požáru atd.

Neodstraňujte šroubky, kryty nebo části těla.

## 1.6 Automatická funkce úspory energie

Zařízení je vybaveno automatickou funkcí úspory energie. Ta zařízení přepne do pohotovostního režimu po 15 minutách tehdy, když hraje při velmi nízké hlasitosti nebo pokud zcela ztlumíte zvuk. Upozorňujeme, že toto nastavení nelze změnit.

## 2 Dálkový ovladač

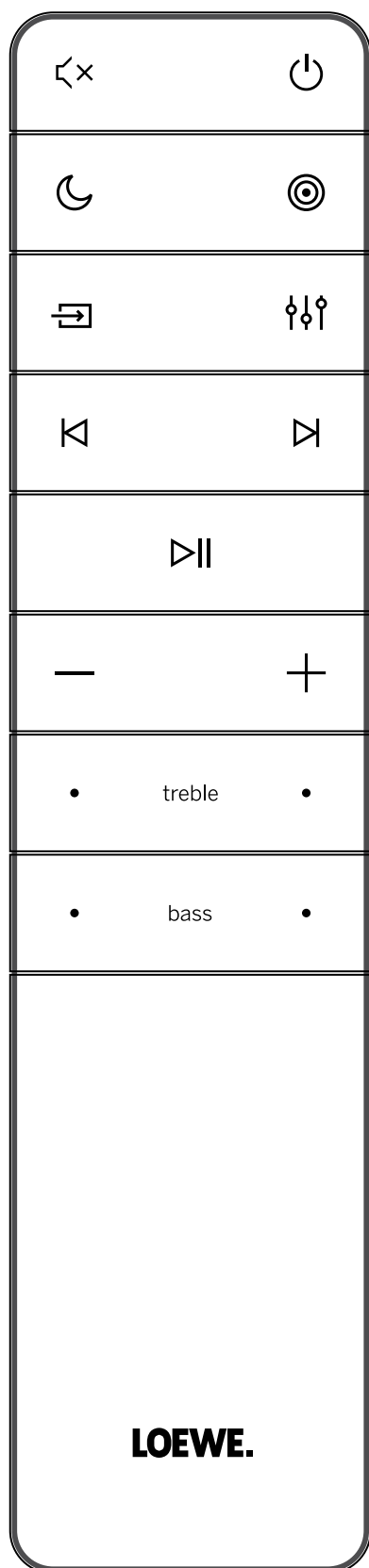

Ztlumení / opětovné zapnutí zvuku

Zapnutí reprosoustavy nebo přepnutí do pohotovostního režimu.

Zapnutí/vypnutí nočního režimu.

Stisknutím a podržením zapnete/vypnete displej (standardní je vypnutí). Tato funkce zobrazuje v konkrétních situacích doplňující informace na displeji předního panelu.

Přepínání mezi zvukovými režimy surround.

Stisknutím a podržením otevřete nastavení hlasitosti pro externí reproduktory.

Stisknutím změníte vstupní zdroj.

Při stisknutí a podržení tlačítka v pohotovostním režimu se na displeji zobrazí verze softwaru.

Ekvalizér – vyberte z přednastavených audio režimů:

VYPNUTO, ŘEČ, VÁŽNÁ HUDBA, POP, INDIVIDUÁLNÍ NASTAVENÍ PRO FILM, INDIVIDUÁLNÍ NASTAVENÍ PRO HUDBU.

Stisknutím v režimu USB/Bluetooth/PLAY-Fi přeskočíte na předchozí zvukovou stopu.

Stisknutím v režimu USB/Bluetooth/PLAY-Fi přeskočíte na následující zvukovou stopu.

Stisknutím v režimu USB/Bluetooth/PLAY-Fi spustíte/pozastavíte zvukovou stopu.

Stisknutím a podržením po dobu 8 vteřin obnovíte tovární nastavení.

Stisknutím a podržením aktivujete funkci párování v režimu Bluetooth nebo odpojíte aktuálně spárované Bluetooth zařízení.

Snížení hlasitosti.

Zvýšení hlasitosti.

treble Nastavení úrovně výšek.

bass Nastavení úrovně basů.

## První použití

Jednotka má továrně nainstalované 2 lithiové baterie CR2032. Odstraněním ochranného pásku aktivujete baterie v dálkovém ovladači.

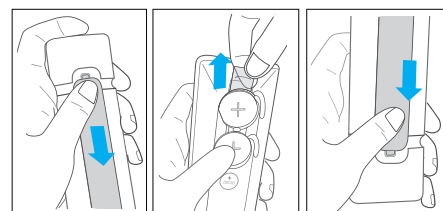

1. Stisknutím a posunutím zadního krytu dálkového ovladače otevřete prostor pro baterie.
2. Odstraňte ochranný pásek.
3. Zasuňte kryt prostoru pro baterie zpět.

## Výměna baterií v dálkovém ovladači

Dálkový ovladač vyžaduje 2 ks lithiové 3V baterie CR2032. Stisknutím a posunutím zadního krytu dálkového ovladače otevřete prostor pro baterie.

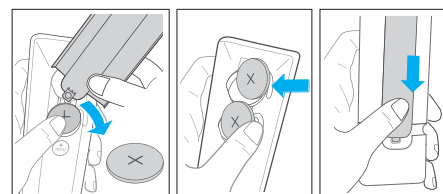

1. Použijte vhodný nástroj (například kryt prostoru pro baterie), zasuňte ho mezi baterie a vyndejte je.
2. Vložte ze strany nové baterie a zastrčte je pevně do správné pozice. Přesvědčte se, že strana baterie se symbolem (+) směřuje nahoru.
3. Zasuňte kryt prostoru pro baterie zpět.

### 3 Hlavní součásti jednotky

#### 3.1 Přední panel hlavní jednotky

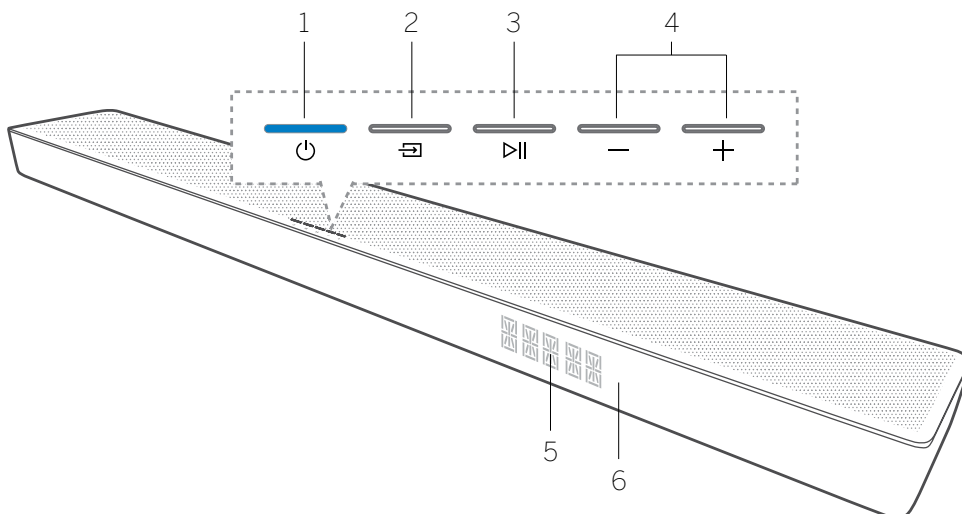

1. Tlačítko/kontrolka (pohotovostní režim) – zapne reprosoustavu nebo ji přepne do pohotovostního režimu.
2. Tlačítko (Zdroj) – stisknutím změníte vstupní zdroj. Při stisknutí a podržení tlačítka v pohotovostním režimu se na displeji zobrazí verze softwaru.
3. Tlačítko (Přehrát/pozastavit) – stisknutím v režimu USB/Bluetooth/PLAY-Fi spustíte/pozastavíte zvukovou stopu. Stisknutím a podržením po dobu 8 vteřin v pohotovostním režimu obnovíte tovární nastavení. Stisknutím a podržením aktivujete funkci párování v režimu Bluetooth nebo odpojíte aktuálně spárované Bluetooth zařízení.
4. Tlačítko -/+ (Hlasitost) – snížíte/zvýšíte hlasitost. Stisknutím obou tlačítek zároveň zcela ztlumíte / obnovíte zvuk na reprosoustavě.
5. Displej předního panelu
6. Senzor dálkového ovladače – pokud budete chtít systém ovládat dálkovým ovladačem, namířte jím na senzor dálkového ovladače.

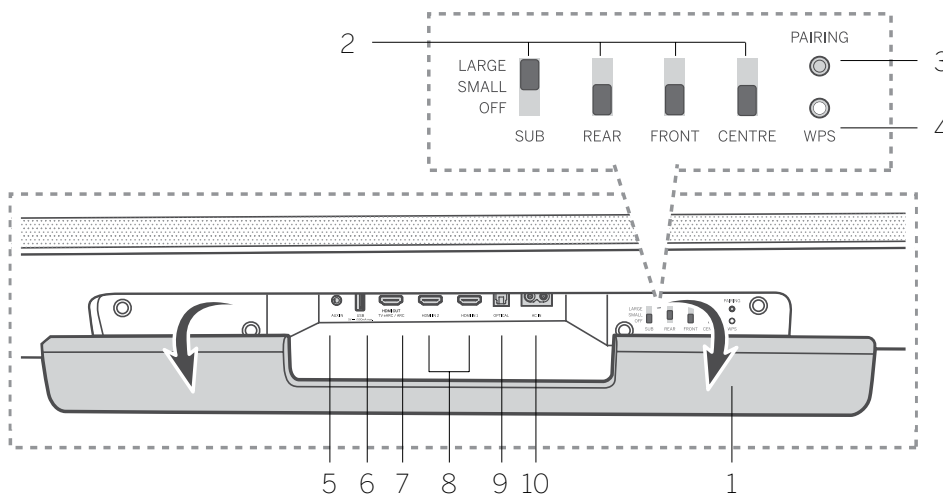

#### 3.2 Zadní panel hlavní jednotky

1. Zadní výklopný panel – před použitím ovládacích tlačítek WDAL 2.0 musíte vysunout zadní výklopný panel reprosoustavy.
2. Ovládací tlačítka WDAL 2.0 – použijte je k připojení doplňujících externích bezdrátových reproduktorů prostřednictvím WDAL2.0 jako SUB / ZADNÍ / PŘEDNÍ / STŘEDOVÝ kanál. Pro malé reproduktory dejte přepínač do pozice MALÝ, pro velké reproduktory dejte přepínač do pozice VELKÝ. Pokud budete chtít reproduktor pro konkrétní kanál odpojit, dejte přepínač do pozice VYPNUTO.
3. Tlačítko PÁROVÁNÍ – pro párování WDAL 2.0
4. Tlačítko/kontrolka WPS (nastavení s chráněnou Wi-Fi) – spustí nastavení Wi-Fi pro Play-Fi. Stisknutím a podržením tlačítka po dobu 3 vteřin aktivujete režim WPS. Stisknutím a podržením tlačítka po dobu 8 vteřin

aktivujete režim AP.

| Stavy LED kontrolky | Status                                  |
|---------------------|---|
| LED bliká           | Režim přístupového bodu Wi-Fi           |
| LED blikne dvakrát  | Režim nastavení s chráněnou Wi-Fi (WPS) |
| LED svítí           | Úspěšné připojení/ spárování            |

5. AUX VSTUP – připojení na audio zdroj pomocí 3,5mm audio kabelu.
6. USB – připojení úložného zařízení USB.
7. HDMI VÝSTUP (TV eARC/ARC) – připojení na HDMI jack na televizoru.
8. HDMI VSTUP 1 / HDMI VSTUP 2 – připojení na

HDMI výstup externích zařízení (např. herních konzolí, DVD a Blu-ray přehrávačů).

9. OPTICKÝ – připojení na digitální (optický) výstup externího zařízení.
10. AC VSTUP – připojení na zdroj energie.

## 4 Komponenty basového reproduktoru

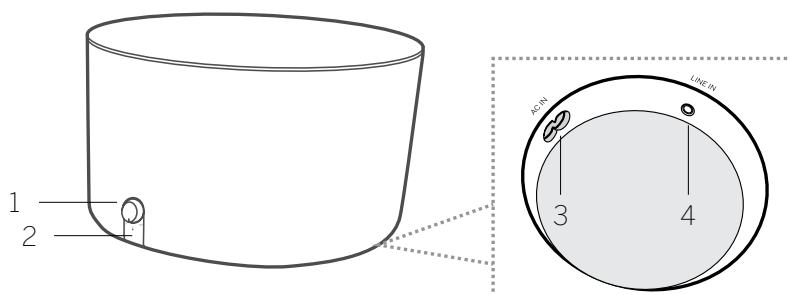

1. Knoflík na ovládání hlasitosti  
 Otáčením nastavte úroveň basů.  
 Stisknutím a podržením vstupíte do režimu párování.
2. LED kontrolka basového reproduktoru

| Stavy LED kontrolky | Status                                   |
|---------------------|--|
| LED rychle bliká    | Basový reproduktor je v párovacím režimu |
| LED svítí           | Úspěšné připojení / spárování            |
| LED pomalu bliká    | Neúspěšné připojení / spárování          |

3. Zdíčka AC VSTUP – připojení ke zdroji energie.
4. VSTUP LINKY – pro připojení k externímu zdroji pomocí 3,5mm audio kabelu.

## 5 Umístění

Umístěte reprosoustavu a basový reproduktor na stabilní rovný povrch.

Umístěte basový reproduktor alespoň 1 metr od reprosoustavy a 10 cm od stěny. Doporučujeme přední část místnosti, aby mohly basy volně plynout do stran.

Umístěte reprosoustavu na televizní stůlek pod televizi.

Níže je příklad správného umístění.

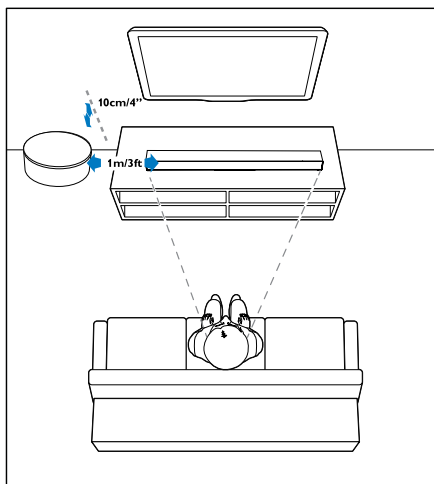

## 6 Napojení reprosoustavy

Než provedete nebo změníte napojení, přesvědčte se, že jsou všechna zařízení odpojena od zdroje napájení.

### 6.1 Dolby Atmos®

Dolby Atmos® nabízí při poslechu hluboký zážitek, protože dokáže trojrozměrně rozložit zvuk v prostoru a zachová veškerou jeho bohatost, jasnost a sílu Dolby Sound.

Více informací naleznete na [dolby.com/technologies/dolby-atmos](http://dolby.com/technologies/dolby-atmos)

#### Používání Dolby Atmos®

Funkce Dolby Atmos® je dostupná pouze v režimu HDMI.

Podrobnosti o připojení naleznete v kapitole „Připojení s HDMI“.

1. Abyste mohli používat funkci Dolby Atmos® v režimech HDMI 1 / HDMI 2 / HDMI ARC, musí váš televizor podporovat Dolby Atmos®.
2. Přesvědčte se, že v digitálním výstupu připojeného externího zařízení (např. Blu-ray, televizor atd.) je pro bitstream zvolena možnost „Bez zakódování“.
3. Při vstupu do formátu Dolby Atmos / Dolby Digital / PCM se na reprosoustavě zobrazí DOLBY ATMOS / DOLBY AUDIO / PCM AUDIO / DOLBY SURROUND.

#### Poznámka

Plný zážitek Dolby Atmos® bude možný pouze v případě, když bude reprosoustava napojena na zdroj pomocí vysokorychlostního HDMI kabelu.

Dolby formáty se na displeji předního panelu objeví pouze tehdy, když je funkce displeje zapnutá. Stisknutím a podržením zapnete / vypnete funkci displeje.

Reprosoustava bude fungovat i při propojení jinými způsoby (např. přes digitální optický kabel), ale tyto způsoby nepodporují všechny vlastnosti Dolby. Vzhledem k této skutečnosti doporučujeme propojení pomocí HDMI, aby byla zajištěna plná podpora Dolby.

### 6.2 Připojení s HDMI

Některé televizory 4K HDR vyžadují HDMI vstup nebo obrazové nastavení, aby je bylo možné nastavit na příjem HDR obsahu. Další podrobnosti o nastavení na HDR obsah naleznete v provozních pokynech pro váš televizor.

#### Možnost 1 – eARC/ARC (zpětný audiokanál)

Tato reprosoustava podporuje HDMI se zpětným audiokanálem (eARC/ARC). Pokud váš televizor podporuje HDMI ARC, můžete televizor poslouchat přes tuto reprosoustavu za pomoci jednoduchého HDMI kabelu.

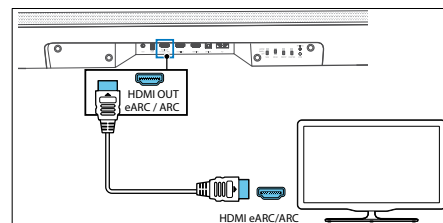

1. Na svém televizoru zapněte HDMI-CEC.
2. Pomocí vysokorychlostního HDMI kabelu (je součástí balení) propojte konektor HDMI VÝSTUP (TV eARC/ARC) na reprosoustavě s konektorem HDMI ARC na televizoru. Konektor HDMI ARC na televizoru může být označen odlišně. Bližší informace najdete v uživatelském manuálu k vašemu televizoru.

- Na displeji reprosoustavy se zobrazí „ARC“ a reprosoustava bude přehrávat zvuk z televizoru. Pokud nebude výstupem zvuk televizoru, mačkejte opakovaně tlačítko  (zdroj), dokud se na displeji nezobrazí „ARC“ a nezačne přehrávání zvuku z televizoru.

Když je správně napojeno HDMI ARC, můžete využívat tyto funkce:

- Reprosoustava se automaticky zapne, když zapnete televizor.
- Reprosoustava se automaticky vypne, když vypnete televizor.
- Zvuk reprosoustavy budete moci zcela ztlumit/zapnout nebo nastavit pomocí ovladače k televizoru.

#### Poznámka

- Vaše televize musí podporovat funkce HDMI-CEC a ARC. HDMI-CEC a ARC musí být zapnuté.
- Způsoby nastavení HDMI-CEC a ARC se mohou lišit v závislosti na modelu televizoru. Podrobnosti o funkci ARC naleznete v provozních pokynech k vašemu televizoru.
- Funkci ARC podporují pouze kabely kompatibilní s HDMI verzí 1.4 nebo vyšší.

#### Možnost 2 – standardní HDMI

Pokud váš televizor nepodporuje HDMI ARC, propojte reprosoustavu s televizorem pomocí standardního HDMI připojení.

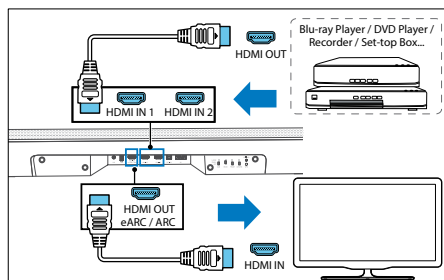

- Použijte HDMI kabel a propojte konektor HDMI VSTUP (1 nebo 2) na reprosoustavě se svým externím zařízením (např. herní konzolí, DVD přehrávačem nebo Blu-ray přehrávačem).
- Pomocí HDMI kabelu propojte konektor HDMI VÝSTUP (TV eARC/ARC) na reprosoustavě s konektorem HDMI VSTUP na televizoru.

#### Poznámka

Tato možnost propojení umožňuje pouze přehrávání videa/audia z externích zařízení napojených přímo do vstupu HDMI 1 nebo 2 na reprosoustavě. Pokud váš televizor nemá HDMI ARC konektor a vy byste chtěli přehrávat na reprosoustavě zvuk z televizoru, budete muset použít alternativní připojení (např. optické nebo analogové).

### 6.3 Napojení pomocí optického kabelu

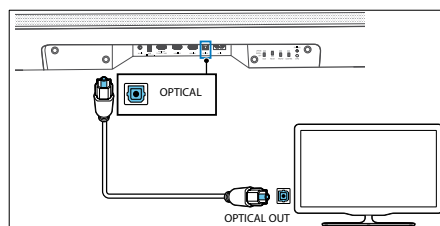

Pomocí optického kabelu (není součástí balení) propojte OPTICKÝ konektor na reprosoustavě s konektorem OPTICKÝ VÝSTUP na televizoru nebo jiném zařízení.

- Digitální optický konektor může být označen jako SPDIF nebo SPDIF VÝSTUP.

### 6.4 Napojení pomocí analogového audio kabelu

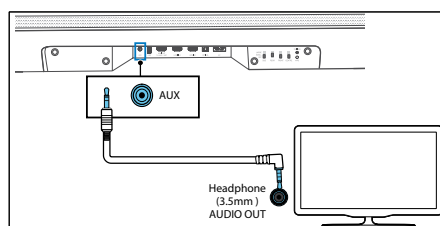

#### Možnost 1

Pomocí audio kabelu 3,5mm a 3,5mm (je součástí balení) propojte zdířku na sluchátka nacházející se na televizoru nebo externím audio zařízením se zdířkou AUX VSTUP na jednotce.

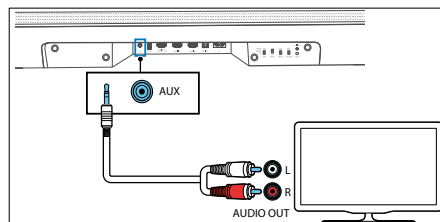

#### Možnost 2

Pomocí audio kabelu RCA a 3,5mm (není součástí balení) propojte zdířku na audio výstup na televizoru se zdířkou AUX VSTUP na jednotce.

### 6.5 Připojení ke zdroji napájení

#### Poznámka

- Než zapojíte napájecí kabel AC, přesvědčte se, že jste provedli všechna ostatní napojení.
- Jinak riskujete poškození produktu! Přesvědčte se, že napětí zdroje napájení odpovídá napětí vytištěnému na spodní straně jednotky.

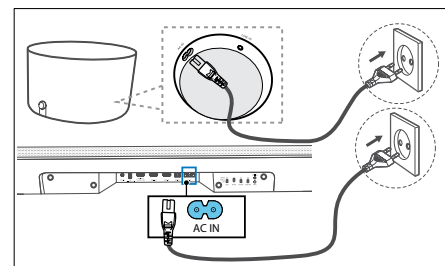

- Zapojte napájecí kabel do zdířky AC VSTUP na reprosoustavě a pak do zásuvky zdroje napájení.
- Zapojte napájecí kabel do zdířky AC VSTUP na basovém reproduktoru. Zajistěte kabel v prostoru pro uložení kabelů na spodní straně basového reproduktoru. Nakonec zapojte napájecí kabel do elektrické zásuvky.

### 6.6 Připojení basového reproduktoru

#### Automatické párování

Uvedený basový reproduktor je zařízením WDAL 2.0. To znamená, že aby basový reproduktor fungoval, musí být spínač WDAL 2.0 označený SUB nastavený na SMALL nebo LARGE. Odklopte zadní výklopný panel reprosoustavy a zkontrolujte pozici spínače SUB. Pokud je v pozici OFF, změňte pozici na SMALL nebo LARGE.

Zapojte reprosoustavu a basový reproduktor do zásuvky zdroje napětí a poté stiskněte  na jednotce nebo na dálkovém ovladači, aby se jednotka zapnula. Basový reproduktor a reprosoustava se automaticky spárují.

- Určete status na základě kontrolky na bezdrátovém basovém reproduktoru.

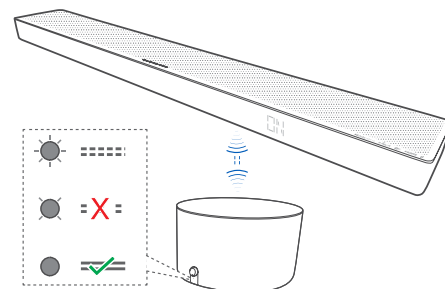

| Stavy LED kontrolky | Status                                   |
|---------------------|--|
| LED rychle bliká    | Basový reproduktor je v párovacím režimu |
| LED svítí           | Úspěšné připojení/spárování              |
| LED pomalu bliká    | Neúspěšné připojení/spárování            |

#### Poznámka

Nemačkejte knoflík na ovládání hlasitosti na zadní straně basového reproduktoru, pokud neprovádíte manuální párování.

## Manuální párování

Pokud z bezdrátového basového reproduktoru nevychází zvuk, spárujte basový reproduktor manuálně.

1. Odpojte obě jednotky od zdroje napájení, a pak je po 3 minutách znovu zapojte.

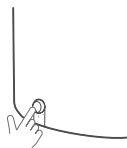

2. Stiskněte a na 5 vteřin podržte knoflík na ovládání hlasitosti na zadní straně basového reproduktoru.

- Kontrolka párování na basovém reproduktoru bude rychle blikat.

3. Stiskněte a na 5 vteřin podržte  na jednotce nebo na dálkovém ovladači. Tím jednotku přepnete do EKO POKOTOVOSTNÍHO REŽIMU.

4. Pak stiskněte  na jednotce nebo na dálkovém ovladači. Tím jednotku zapnete.

5. Odklopte zadní výklopný panel na reprosoustavě, a pak na 5 minut stiskněte tlačítko PÁROVÁNÍ.

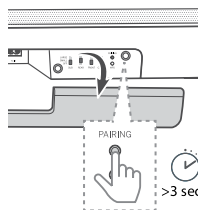

6. Kontrolka párování na basovém reproduktoru se po úspěšném provedení operace rozsvítí.

- Pokud bude kontrolka párování stále blikat, zopakujte výše uvedené kroky.

### Poznámka

- Basový reproduktor by se měl nacházet v otevřeném prostoru nejdále 6 m od reprosoustavy (čím blíže, tím lépe).
- Odstraňte veškeré předměty mezi basovým reproduktorem a reprosoustavou.
- Pokud se bezdrátové propojení znovu nezdaří, zkontrolujte, zda v prostoru nedochází ke konfliktu nebo silnému narušení (např. narušení působením elektronického přístroje). Odstraňte takový konflikt nebo silné narušení a zopakujte výše popsany postup.

## 6.7 Napojení na Wi-Fi

### WPS režim

Pokud má váš router nastavení s chráněnou Wi-Fi (WPS), můžete provést připojení bez zadání hesla.

1. Stiskněte a podržte tlačítko WPS na 4 vteřiny. Uslyšíte tón a kontrolka Wi-Fi dvakrát blikne bez přerušení.
2. Stiskněte tlačítko WPS na svém routeru. Tlačítko je obvykle označeno logem WPS.

### Poznámka

- WPS není standardní vlastností všech routerů. Pokud váš router nemá WPS, proveďte standardní nastavení Wi-Fi.

- Pokud budete chtít odejít s režimem WPS, stiskněte jednou tlačítko WPS. Jinak dojde k automatickému odchodu po 2 minutách.

### Nastavení AirPlay

Pomocí AirPlay proveďte Wi-Fi propojení svého zařízení iOS (iOS7 nebo pozdější) a reprosoustavy.

1. Stiskněte a na 8 vteřin podržte tlačítko **WPS**, které se nachází na zadní straně reprosoustavy. Vyvoláte tím Wi-Fi připojení. Držte tlačítko, dokud se z reproduktoru neozve druhý zvuk, a pak tlačítko pusťte.
2. Počkejte, dokud se rychlé blikání kontrolky Wi-Fi nezmění na pomalé blikání. Pomalé blikání značí, že se reproduktor přepíná do režimu nastavení Wi-Fi.
3. Na svém iOS zařízení jděte do **Nastavení > Wi-Fi > a zvolte síť [Play-Fi zařízení (xxxxxx)]**
4. Reprosoustava bude automaticky rozpoznána jako zařízení AirPlay. Klepněte na [Nastavit nový reproduktor AirPlay].
5. Klepněte na [Zobrazit další sítě...] a vyberte svou domácí síť, ke které se má reprosoustava připojit.
6. Po úspěšném připojení k Wi-Fi přestane kontrolka Wi-Fi blikat a zůstane svítit. Po nastavení tohoto produktu na vaši Wi-Fi síť ho můžete ovládat přes svůj chytrý telefon nebo tablet připojený na stejnou síť.

### Nastavení Google Home

1. Stáhněte si do svého mobilního zařízení aplikaci Google Home.
2. Pouze iPhone/iPad: Zapněte Bluetooth na svém mobilním zařízení.
3. Stiskněte a na 8 vteřin podržte tlačítko WPS, které se nachází na zadní straně reprosoustavy. Vyvoláte tím Wi-Fi připojení. Držte tlačítko, dokud se z reproduktoru neozve druhý zvuk, a pak tlačítko pusťte.
4. Počkejte, dokud se rychlé blikání kontrolky Wi-Fi nezmění na pomalé blikání. Pomalé blikání značí, že se reproduktor přepíná do režimu nastavení Wi-Fi.
5. Otevřete aplikaci Google Home.
6. Proveďte potřebné kroky a nastavte své zařízení.

Pokud nemůžete najít kroky k nastavení reprosoustavy:

- V levé horní části domácí obrazovky aplikace Google Home klepněte na **Přidat + > Nastavit zařízení > Nové zařízení**.
- Proveďte kroky pro nastavení.

## 7 Audio pro více místností

Tuto reprosoustavu lze použít jako součást nastavení reproduktoru pro více místností. To znamená, že můžete po celém domě hrát stejnou hudbu zároveň z reprosoustavy a dalších kompatibilních reproduktorů.

Abyste mohli použít tuto funkci, musí být reprosoustava a váš chytrý telefon/tablet na stejné síti. Pro ovládání kompatibilních reproduktorů pro více místností můžete použít aplikace Google Home, Airplay 2 nebo DTS Play-Fi. Pak můžete přehrávat hudbu z více reproduktorů zároveň, přiřadit reproduktory do různých skupin, ovládat individuálně hlasitost nebo použít hlavní hlasitost pro změnu hlasitosti na všech reproduktorech zároveň.

## 8 Zabudovaná funkce Chromecast

Tato reprosoustava podporuje zabudovanou funkci Chromecast, která umožňuje vysílat do reprosoustavy hudbu z aplikací kompatibilních s Chromecast. Abyste mohli použít tuto funkci, musí být reprosoustava a váš chytrý telefon/tablet na stejné síti. Začněte přehrávat hudbu na aplikaci s povolenou funkcí Chromecast a vysílejte ji do reprosoustavy jednoduše stisknutím tlačítka  (vysílání) a výběrem reprosoustavy ze seznamu.

## 9 Základní provoz

### 9.1 Vypnutí a zapnutí

Když jednotku poprvé zapojíte do zásuvky zdroje napětí, bude jednotka v POKOTOVOSTNÍM režimu. Kontrolka POKOTOVOSTNÍHO režimu bude svítit bíle.

#### Automatický pohotovostní režim

Jednotka se automaticky přepne do pohotovostního režimu po 15 minutách od odpojení nebo vypnutí televizoru nebo externího zařízení (nebo pozastavení funkce USB, Bluetooth, Play-Fi).

#### Automatické probuzení

Pokud je jednotka napojená na televizor nebo externí zařízení pomocí HDMI kabelu, zapne se jednotka automaticky při zapnutí televizoru nebo externího zařízení.



#### Poznámka

- Aby funkce automatického probuzení fungovala, musí televizor nebo externí zařízení podporovat funkci HDMI CEC a musí být aktivována. Přečtěte si provozní pokyny svého televizoru/externího zařízení.



### 9.2 Režim více místností

Stisknutím  (Pohotovostní režim) na reprosoustavě nebo na dálkovém ovladači ve chvíli, kdy je reprosoustava zapnutá, vstoupí do standardního pohotovostního režimu. V tomto pohotovostním režimu budou všechny síťové funkce vypnuty.

Je možné aktivovat režim více místností, v němž bude Wi-Fi vždy zapnutá a budou dostupné i funkce Play-Fi a AirPlay2. Tento režim doporučujeme, pokud chcete reprosoustavu používat jako zařízení Play-Fi, které lze na dálku kdykoli probudit z režimu spánku.

V pohotovostním režimu stiskněte  (Noc) ->  (Surround) ->  (Noc) na dálkovém ovladači. Aktivujete tím režim více místností.

Od tohoto okamžiku pokaždé, když vypnete reprosoustavu, vstoupí do režimu více místností. Mějte prosím na paměti, že režim více místností má větší spotřebu energie než standardní pohotovostní režim.



Pokud budete chtít znovu aktivovat standardní pohotovostní režim, stiskněte  (Noc) ->  (Surround) ->  (Noc) na dálkovém ovladači.

### 9.3 Vstupní režim

Na jednotce nebo na dálkovém ovladači opakovaně mačkejte tlačítko  (Zdroj) a vyberte z režimů BT (Bluetooth), HDMI 1, HDMI 2, ARC, OPT (Optické), AUX, USB. Na displeji se zobrazí zvolený režim.



## 9.4 Ovládání hlasitosti

Hlasitost snižte nebo zvýšte mačkáním tlačítka +/- (Hlasitost). Pokud budete chtít zvuk úplně ztlumit, stiskněte  (Ztišení). Pokud budete chtít zvuk opět zapnout, stiskněte znovu  (Ztišení) nebo +/- (Hlasitost).

## 9.5 Efekt ekvalizéru

Stisknutím tlačítka  (Ekvalizér) na dálkovém ovladači vyberte požadovaný přednastavený efekt ekvalizéru: VYPNUTO, ŘEČ, VÁŽNÁ HUDBA, POP, INDIVIDUÁLNÍ NASTAVENÍ PRO FILM.

## 9.6 Úroveň basů/výšek

Pomocí tlačítek +/- na dálkovém ovladači nastavte úroveň basů (BAS -12 ~ BAS +12).

Pomocí tlačítek +/- na dálkovém ovladači nastavte úroveň výšek (TRB -12 ~ TRB +12).

## 9.7 Zvukový režim surround

Užijte si hluboký zvukový zážitek v režimu surround.

Pomocí tlačítka  (Surround) na dálkovém ovladači přepněte do režimu surround.

## 9.8 Noční režim

Stisknutím tlačítka  (Noc) na dálkovém ovladači zapnete/vypnete noční režim. Tato funkce zajistí, že mezi tichými a hlasitými zvuky ve filmech bude menší rozdíl. Doporučujeme pro poslech v pozdních nočních hodinách.

## 9.9 Jas displeje

Pokud nestisknete po dobu 10 vteřin žádné tlačítko, displej se automaticky vypne. Stisknutím jakéhokoli tlačítka obnovíte stupeň jasu.

## 9.10 Obnovení továrního nastavení

Zde můžete zařízení resetovat do původního nastavení. V režimu ARC stiskněte a na 8 vteřin podržte tlačítko . Na displeji se objeví „RESET“ a obnoví se původní nastavení zařízení.

## 9.11 Ovládání WDAL 2.0

Před použitím tlačítek WDAL 2.0 odklopte zadní výklopný panel na reprosoustavě.

Použijte tato tlačítka k připojení doplňujících externích bezdrátových reproduktorů prostřednictvím WDAL 2.0 jako SUB / ZADNÍ / PŘEDNÍ / STŘEDOVÝ kanál. Pro malé reproduktory dejte přepínač do pozice MALÝ, pro velké reproduktory dejte přepínač do pozice VELKÝ. Pokud budete chtít reproduktor pro konkrétní kanál odpojit, dejte přepínač do pozice VYPNUTO.

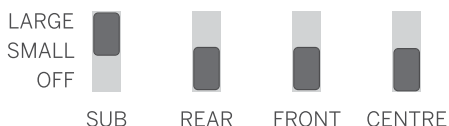

### Připojení basového reproduktoru

Uvedený basový reproduktor je zařízení WDAL 2.0. To znamená, že aby basový reproduktor fungoval, musí být spínač WDAL 2.0 označený SUB nastavený na MALÝ nebo VELKÝ.

## Připojení dalšího zařízení WDAL 2.0

Na reprosoustavu můžete bezdrátově připojit až 6 dalších reproduktorů, které podporují WDAL 2.0. Abyste k reprosoustavě připojili reproduktor kompatibilní s WDAL 2.0, musíte:



1. Stisknout na reprosoustavě tlačítko PÁROVÁNÍ. Abyste se dostali k tlačítku PÁROVÁNÍ, musíte odklopit zadní výklopný panel reprosoustavy.
2. Stiskněte tlačítko PÁROVÁNÍ na reproduktoru WDAL 2.0.
3. Nastavte roli reproduktoru na samotném reproduktoru. Možnosti: Levý přední, pravý přední, střední, levý zadní, pravý zadní.
4. V závislosti na typu reproduktoru nastavte přepínač WDAL 2.0 na zvoleném reproduktoru na roli MALÝ nebo VELKÝ.

Podrobnosti o nastavení externího reproduktoru do párovacího režimu (což změní jeho roli), a zda na spínači reprosoustavy zvolit MALÝ nebo VELKÝ, naleznete v uživatelském manuálu reproduktoru.

Poznámka: Pokud přepnete spínač WDAL 2.0 na reprosoustavě z pozice Vypnuto do jiné pozice, reproduktory reprosoustavy tohoto kanálu se vypnou. Pokud tedy propojíte přední externí reproduktory prostřednictvím WDAL 2.0, reproduktory předních kanálů reprosoustavy se vypnou.

### Vyrovnaní hlasitosti

Vyrovnaní hlasitosti pro externí reproduktory propojené prostřednictvím WDAL 2.0 můžete uzpůsobit. To je užitečné tehdy, kdy vlastnosti vaší místnosti neumožňují rovnoměrné rozmístění reproduktorů a některé reproduktory jsou k poslouchající osobě mnohem blíže než jiné. Celkovou hlasitost každého reproduktoru můžete nastavit individuálně:

1. Stiskněte a podržte tlačítko  (Surround) na dálkovém ovladači. Na displeji reprosoustavy se objeví FL.
2. Pomocí tlačítek  /  zvolte kanál.
3. Pomocí tlačítka + / - změňte vyrovnaní hlasitosti zvoleného kanálu.

Vysvětlení zkratk na displeji:

- FL – levý přední reproduktor
- FR – pravý přední reproduktor
- SL – levý zadní reproduktor
- SR – pravý zadní reproduktor
- SUB – basový reproduktor
- CEN – středový reproduktor

## 10 Používání AUX / OPTICKÝ / COAXIAL / HDMI

Přesvědčte se, že je jednotka napojena na televizor nebo audiozařízení.

1. Opakovaně mačkejte tlačítko  (Zdroj) na jednotce a zvolte z režimů HDMI 1, HDMI 2, ARC, OPT, AUX.
2. Ovládejte přímo funkce přehrávání vašeho televizoru/audio zařízení.
3. Mačkáním tlačítka +/- na jednotce nebo na dálkovém ovladači nastavte požadovanou hlasitost.

## Poznámka

- Pokud je reprosoustava v režimu HDMI 1 / HDMI 2 / ARC / OPT (optický) a nevychází z ní žádný zvukový výstup, musíte na zdrojovém zařízení (např. televizor, DVD nebo Blu-ray přehrávač) aktivovat výstup signálu PCM nebo Dolby Digital.
- Jednotka nemusí být schopná dekodovat všechny digitální audio formáty ze vstupního zdroje. V takovém případě bude jednotka zcela ztišená. Nejedná se o poruchu. Ubezpečte se, že audio nastavení vstupního zdroje napojené prostřednictvím HDMI 1 / HDMI 2 / ARC / OPT (optického) vstupu je nastaveno na PCM nebo Dolby Digital. Bližší detaily o audio nastavení naleznete v uživatelském manuálu k vašemu zařízení používanému jako vstupní zdroj.
- Když v režimu HDMI začne přehrávání audio formátu DOLBY ATMOS, objeví se na displeji audio panelu „DOLBY ATMOS“.
- Když začne přehrávání audia DOLBY DIGITAL a je zapnutý zvuk surround, na displeji reprosoustavy se objeví „DOLBY SURROUND“. Pokud je zvuk surround vypnutý, na displeji se objeví „DOLBY AUDIO“.
- Když začne přehrávání audio formátu PCM, objeví se na displeji reprosoustavy „PCMAUDIO“.
- Když při zadání audio formátů jiných než PCM nebo DOLBY DIGITAL nemá jednotka žádný zvukový výstup, objeví se na displeji „ERROR“.

## 11 Používání Bluetooth

Připojte reprosoustavu k zařízení Bluetooth (např. iPad, iPhone, iPod touch, telefonu Android nebo laptopu) prostřednictvím Bluetooth a poslouchejte přes reprosoustavu audio soubory uložené na zařízení.



1. Opakovaným stisknutím tlačítka  (Zdroj) na jednotce nebo na dálkovém ovládacím přepněte reprosoustavu do režimu BT (Bluetooth).  
Na displeji se zobrazí NO BT.

2. Zapněte Bluetooth na zařízení s Bluetooth, vyhledejte a vyberte „Klang bar5“ a připojte se. Informace o povolení Bluetooth najdete v uživatelské příručce k zařízení Bluetooth.

3. Vyčkejte na hlasové upozornění z reprosoustavy. Pokud připojení proběhne úspěšně, objeví se na displeji BT.

Zvolte na svém Bluetooth zařízení soubory a začněte je přehrávat.

Pokud dojde během přehrávání k telefonnímu hovoru, přehrávání se pozastaví. Po ukončení hovoru se zase spustí.

Pokud vaše Bluetooth zařízení podporuje profil AVRCP, můžete stisknout  na dálkovém ovladači a přeskočit tím stopu. Nebo můžete stisknout  a pozastavit/obnovit tím přehrávání.

4. Pokud budete chtít vystoupit z Bluetooth, zvolte jiný zdroj.

Když přepnete zpět do režimu Bluetooth, obnoví se připojení Bluetooth.

Pokud budete chtít reprosoustavu přepnout na jiné Bluetooth zařízení, stiskněte a podržte tlačítko  (Zdroj) na dálkovém ovladači. Tím odpojíte aktuálně připojené Bluetooth zařízení.

### Poznámka





- Minimální požadavky na Bluetooth zařízení jsou: Bluetooth profil A2DP, AVRCP a verze Bluetooth 4.2 + EDR
- Maximální provozní rozsah mezi reproduktorem a zařízením Bluetooth je přibližně 10 metrů.
- Kompatibilita se všemi Bluetooth zařízeními není zaručena.
- Streamování hudby mohou přerušit překážky mezi zařízením a reproduktorem, jako je třeba stěna, kovový obal na zařízení nebo jiná zařízení, která se nachází v blízkosti a jsou na stejné frekvenci.

## 12 Používání USB

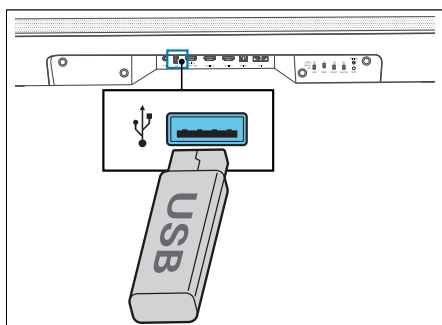
Vychutnejte si poslech audia z USB zařízení, například z přehrávače MP3 nebo z USB paměťového zařízení atd.

1. Vložte USB zařízení.



2. Opakovaným stisknutím tlačítka  (Zdroj) na jednotce nebo na dálkovém ovladači zvolte režim USB.
3. Během přehrávání spusťte / pozastavte / obnovte přehrávání stisknutím tlačítka . Stisknutím  /  přeskočte na předchozí nebo následující stopu.

### Poznámka

Tento produkt nemusí být kompatibilní s některými typy USB paměťových zařízení.

- Pokud použijete prodlužovací kabel USB, USB centrum nebo USB multifunkční čtečku karet, nemusí dojít k rozpoznání USB paměťového zařízení.
- Nevytahujte USB paměťové zařízení během čtení souborů.
- Jednotka dokáže podporovat USB zařízení s pamětí až 32 GB.
- Tato jednotka umí přehrávat MP3.

## 13 Spotify

Jako dálkový ovladač pro Spotify použijte svůj telefon, tablet nebo počítač. Jak to udělat zjistíte na [spotify.com/connect](http://spotify.com/connect).

Software Spotify podléhá licencím třetí strany, které naleznete zde:

[www.spotify.com/connect/third-party-licenses](http://www.spotify.com/connect/third-party-licenses)

## 14 Aktualizace softwaru

### Jak aktualizovat firmware reproduktoru:

1. Stáhněte si z webové stránky nejnovější software.
2. Převeďte soubor do kořenového adresáře USB.
3. Napojte USB na reproduktor, když je v zapnutém režimu.
4. Pokud reproduktor rozpozná nový aktualizací soubor, objeví se na displeji NEWSW.
5. Poté začne instalace.
6. Až bude instalace nového softwaru dokončena, reproduktor se aktualizuje a na displeji se objeví nová verze softwaru.

### Jak aktualizovat na reproduktoru funkci více místnosti:

1. Stáhněte a nainstalujte si do mobilního zařízení aplikaci DTS Play-Fi.
2. Propojte reproduktor s aplikací.
3. Pokud bude dostupný nový software Play-Fi, aplikace vás upozorní.
4. Řiďte se pokyny v aplikaci a proveďte podle nich aktualizaci funkce více místností.

Varování: Aktualizace softwaru může trvat několik minut. Během aktualizace reproduktor nevytáhněte, neodpojujte USB paměťové zařízení ani ho neodpojujte od sítě. Mohlo by to reproduktor poškodit.

## Řešení obtíží

V případě poruchy zařízení doporučujeme zkontrolovat nejprve níže uvedený seznam, a pak teprve volat na asistenční linku.

| Problém   | Možná příčina  | Řešení/poznámky   |
|---|--|---|
| <b>Systém nereaguje na mačkání tlačítek</b>                               | V důsledku softwarové chyby mohlo dojít k tomu, že zařízení přestalo přijímat příkazy z tlačítek. Zařízení je nutné restartovat vypnutím ze zásuvky.   | Odpojte jednotku na několik minut od zdroje napětí, a poté ji znovu zapojte.  |
| <b>Z reprosoustavy nevychází zvuk</b>                                     | <ul style="list-style-type: none"> <li>a. Je zvolen nesprávný vstupní zdroj</li> <li>b. Zvuk reprosoustavy je zcela ztlumen.</li> <li>c. Problém mohla způsobit chyba softwaru.</li> <li>d. Reprosoustava nedokáže dekodovat vstupní audio signál</li> <li>e. Některé nebo všechny spínače WDAL2.0 jsou v nesprávné pozici.</li> </ul> | <ul style="list-style-type: none"> <li>a. Na dálkovém ovladači zvolte správný audio vstup.</li> <li>b. Stiskněte tlačítko ZTIŠENÍ</li> <li>c. Obnovte tovární nastavení jednotky (vizte kapitolu „Základní provoz“)</li> <li>d. Zkuste změnit nastavení digitálního výstupu na zdrojovém zařízení na PCM.</li> <li>e. Pokud nemáte napojené žádné externí reproduktory, přesvědčte se, že všechny spínače na zadní straně jsou v pozici OFF a spínač SUB je nastavený na SMALL nebo LARGE.</li> </ul> |
| <b>Z bezdrátového basového reproduktoru nevychází zvuk.</b>               | <ul style="list-style-type: none"> <li>a. Neúspěšné automatické spárování</li> <li>b. Hlasitost je na příliš nízkém stupni</li> <li>c. Spínač basového reproduktoru na zadní straně reprosoustavy je nastavený na VYPNUTO.</li> </ul>  | <ul style="list-style-type: none"> <li>a. Spárujte basový reproduktor manuálně</li> <li>b. Zvyšte stupeň hlasitosti. Stiskněte tlačítko + na reprosoustavě nebo na dálkovém ovladači.</li> <li>c. Na zadní straně reprosoustavy změňte pozici spínače SUB na SMALL nebo LARGE.</li> </ul>   |
| <b>Basový reproduktor je odstavený nebo kontrolka nesvítí.</b>            | Problém mohla způsobit chyba softwaru.   | Vypojte napájecí kabel a zapněte ho opět po 3 minutách. Tím resetujete basový reproduktor.  |
| <b>Zvuk je narušený nebo s ozvěnou.</b>                                   | Reproduktory televizoru mohou způsobovat ozvěnu, pokud nejsou synchronizovány se zvukem z reprosoustavy.   | Pokud přehráváte zvuk pomocí tohoto produktu, nezapomeňte zcela ztlumit zvuk na televizoru.   |
| <b>Zařízení Bluetooth se nemůže připojit k reprosoustavě.</b>             | <ul style="list-style-type: none"> <li>a. Zařízení nepodporuje kompatibilní profily potřebné pro reprosoustavu.</li> <li>b. Na zařízení jste nepovolili funkci Bluetooth.</li> <li>c. Reprosoustava už je napojená na jiné Bluetooth zařízení.</li> </ul>  | <ul style="list-style-type: none"> <li>a. Kompatibilní jsou pouze zařízení s Bluetooth profilem A2DP, AVRCP.</li> <li>b. Informace o povolení této funkce najdete v uživatelské příručce k zařízení.</li> <li>c. Odpojte připojené zařízení a zkuste to znovu.</li> </ul>   |
| <b>Kvalita přehrávaného audia napojeného Bluetooth zařízení je slabá.</b> | Je slabý příjem Bluetooth.   | Umístěte zařízení blíže k reprosoustavě nebo odstraňte překážky mezi zařízením a reprosoustavou.  |
| <b>Nelze provést připojení k Wi-Fi.</b>                                   | <ul style="list-style-type: none"> <li>a. Wi-Fi síť je nedostupná.</li> <li>b. Wi-Fi signál je velmi slabý.</li> <li>c. Zadáváte nesprávné heslo.</li> </ul>   | <ul style="list-style-type: none"> <li>a. Zkontrolujte dostupnost WLAN sítě na routeru.</li> <li>b. Umístěte Wi-Fi router blíže k jednotce.</li> <li>c. Přesvědčte se, že je heslo správné.</li> </ul>  |
| <b>Není možné docílit vynikajících efektů Dolby Atmos®.</b>               | U jiného než HDMI připojení (např. USB, Bluetooth, OPTICAL nebo AUX) se generují omezené efekty surround.  | Informace o tom, jak dosáhnout co nejlepších efektů Dolby Atmos najdete v kapitole „Dolby Atmos®“.  |
| <b>Z aplikace nelze objevit zařízení podporované Play-Fi.</b>             | Zařízení je odpojeno od Wi-Fi.   | Přesvědčte se, že je zařízení připojeno k Wi-Fi.  |
| <b>Nelze přehrávat hudbu Play-Fi.</b>                                     | <ul style="list-style-type: none"> <li>a. Došlo k ukončení služby nebo obsahu.</li> <li>b. První nastavení reprosoustavy neproběhlo úspěšně.</li> <li>c. Dříve jste reprosoustavu použili v aplikaci Play-Fi jako Stereo Pairs.</li> </ul>   | <ul style="list-style-type: none"> <li>a. Některé síťové služby nebo obsah dostupný přes zařízení nemusí být přístupné v případě, že poskytovatel služeb ukončí svou službu.</li> <li>b. Pokud není první nastavení úspěšné, uzavřete aplikaci DTS Play-Fi. Restartujte aplikaci.</li> <li>c. Pokud je reproduktor nastavený jako Stereo Pairs nebo Surround Sound, musí se před samostatným použitím odpojit v aplikaci.</li> </ul>  |

## Technické údaje

| Typ zařízení Loewe:                      | klang bar5 mr  |
|--|--|
| Číslo součástí:                          | 60601D10   |
| Napájení:                                | AC 100–240 V / 50/60 Hz  |
| Audio výkon:                             | 220 W (RMS)  |
| Spotřeba energie v pohotovostním režimu: | <0,5 W   |
| Frekvenční odezva:                       | 60Hz–20kHz   |
| Podporované standardy WLAN:              | IEEE 802.11a/b/g/n/ac  |
| Výkon WLAN/frekvenční rozsah:            | Maximální výkon <100 mW při 2400–2483,5 MHz<br>Maximální výkon <100 mW při 5150–5350 MHz<br>Maximální výkon <100 mW při 5470–5725 MHz<br>Maximální výkon <100 mW při 5725–5850 MHz |
| Verze Bluetooth                          | V4.2 + EDR   |
| Výkon Bluetooth / frekvenční rozsah:     | Maximální výkon <10 mW při 2402–2480 MHz   |
| Protokoly Bluetooth:                     | A2DP, AVRCP  |
| Podporované soubory USB:                 | MP3  |
| Rozměry zařízení (Š×V×H)                 | 1200×71×160 mm   |
| Hmotnost zařízení:                       | 6,5 kg   |
| Okolní teplota:                          | 5–35 °C  |
| Relativní vlhkost (nekondenzující):      | 20–80 %  |
| Video průchod:                           | 4K Video průchod, Dolby Vision, HDR10, HDR10+  |
| Podporované audio formáty                | HDMI: DTS, DTS-HD, DTS:X, DTS Virtual:X™, Dolby Digital, Dolby Digital plus, Dolby True HD, Dolby Atmos®, LPCM 2ch/Mch, Dolby MAT<br>OPTICAL: DTS, Dolby Digital, LPCM 2ch         |

| Typ zařízení Loewe:                      | klang sub5              |
|--|-------------------------|
| Číslo součástí:                          | 60603D10                |
| Napájení:                                | AC 100–240 V / 50/60 Hz |
| Audio výkon:                             | 180W (RMS)              |
| Spotřeba energie v pohotovostním režimu: | <0,5W                   |
| Frekvenční odezva:                       | 35Hz–150Hz              |
| Rozměry zařízení (Š×V×H)                 | 380×214×380 mm          |
| Hmotnost zařízení:                       | 8,8 kg                  |
| Okolní teplota:                          | 5–35 °C                 |
| Relativní vlhkost (nekondenzující):      | 20–80 %                 |

## Likvidace

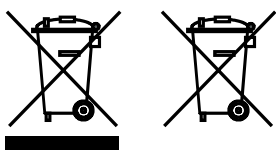

Likvidace použitých elektrických a elektronických zařízení a baterií.

Symbol přeškrtnuté popelnice na produktu nebo jeho obale stanovuje, že s tímto produktem se nesmí zacházet jako s běžným domácím odpadem, ale musí být odložen do sběrného místa k recyklaci elektrických a elektronických zařízení a baterií. Pokud pomůžete tento produkt správně zlikvidovat, chráníte tím životní prostředí a zdraví ostatních lidí. Nevhodná nebo nesprávná likvidace ohrožuje životní prostředí a zdraví. Více informací o recyklaci tohoto produktu vám sdělí vaše místní úřady nebo obecní sběrná služba. Pozor: Značka „Pb“ pod symbolem baterie značí, že baterie obsahuje olovo.

**Koncový uživatel zodpovídá za to, že před likvidací zařízení provede vymazání dat na starém zařízení pomocí položky [Obnovení továrního nastavení] v menu (vizte kapitolu „Obnovení továrního nastavení“).**

## Ďakujeme,

že ste si vybrali produkt Loewe. Sme radi, že sta naším zákazníkom. V spoločnosti Loewe kombinujeme najvyššie štandardy technológie, dizajnu a používateľskej jednoduchosti. To platí rovnako pre televízory, video, audio a príslušenstvo. Ani technológia, ani dizajn nedosahujú cieľ sami o sebe, ale spoločne by mali našim zákazníkom uľahčiť čo najkvalitnejší zvukový a vizuálny zážitok.

Náš dizajn sa dokonca ani neriadil krátkodobými módnymi trendmi. Pretože ste si kúpili kus vysokokvalitného vybavenia, ktorý si chcete vychutnať v blízkej aj ďalej budúcnosti.



## Obsah

|   |     |
|---|-----|
| Rozsah dodávky .....                              | 109 |
| Dokumentácia .....                                | 109 |
| Umiestnenie výkonového štítka .....               | 109 |
| Dôležité bezpečnostné pokyny .....                | 110 |
| Diaľkový ovládač .....                            | 112 |
| Súčasti hlavnej jednotky .....                    | 113 |
| Súčasti subwoofera .....                          | 114 |
| Umiestnenie .....                                 | 114 |
| Prípojenie zvukového panela .....                 | 114 |
| Zvuk vo viacerých miestnostiach .....             | 116 |
| Vstavaná technológia Chromecast .....             | 116 |
| Základná obsluha .....                            | 116 |
| Obsluha AUX / OPTICKÝ /<br>KOAXIÁLNY / HDMI ..... | 117 |
| Obsluha Bluetooth .....                           | 117 |
| Obsluha USB .....                                 | 118 |
| Spotify .....                                     | 118 |
| Aktualizácia softvéru .....                       | 118 |
| Riešenie problémov .....                          | 119 |
| Technické údaje .....                             | 120 |
| Likvidácia .....                                  | 120 |

## Rozsah dodávky

Opatrne vybalte zariadenie a uistite sa, že je prítomné všetko príslušenstvo:

- Zvukový panel
- Bezdrôtový subwoofer
- 2x napájací kábel
- Kábel HDMI
- Diaľkové ovládanie (vrátane 2 x batérie CR2032)
- Stručná úvodná príručka

## Dokumentácia

Táto časť návodu na obsluhu obsahuje základné informácie. Podrobnú používateľskú príručku popisujúcu funkcie a charakteristiky vášho nového produktu Loewe si môžete stiahnuť v elektronickej forme z webovej lokality spoločnosti Loewe.

Naskenujte kód QR na prednej strane alebo navštívte našu domovskú stránku na:

**<https://www.loewe.tv/int/support>**

V tejto časti nájdete aj často kladené otázky.

Oficiálne webové fórum:

**[www.loewe-friends.de](http://www.loewe-friends.de)**

Centrum starostlivosti o zákazníka môžete kontaktovať telefonicky:

**09261 99-500** (pondelok až piatok: 09:00 – 17:00)

## Umiestnenie výkonového štítka

Štítky s číslom modelu a prevádzkovým napätím sa nachádzajú na spodnej strane produktu.

# 1 Dôležité bezpečnostné pokyny

Upozornenie: Pozorne si prečítajte túto stranu, aby ste zaistili bezpečnú prevádzku zariadenia.

Pri používaní tohto produktu dodržiavajte všetky bezpečnostné a prevádzkové pokyny.

Bezpečnostné a prevádzkové pokyny by ste mali uchovávať pre prípad, že ich budete v budúcnosti potrebovať.

Prísne dodržiavajte všetky upozornenia uvedené na výrobku a uvedené v návode na obsluhu.

## Vysvetlenie symbolov



Zariadenie s dvojitou izoláciou (trieda II). Toto elektrické zariadenie bolo navrhnuté tak, aby nevyžadovalo bezpečnostné pripojenie k elektrickému uzemneniu (zemi).



Tento symbol označuje nebezpečenstvo spôsobené vysokým napätím.



Tento symbol upozorňuje používateľa na iné, špecifickejšie nebezpečenstvá.



Tento symbol upozorňuje na nebezpečenstvo spôsobené vznikom požiaru.

## 1.1 Inštalácia

### 1.1.1 Umiestnenie

Jednotku umiestnite na stabilný a rovný povrch.

Túto jednotku neumiestňujte do blízkosti silných magnetických pólí.

### 1.1.2 Káble

Reproduktor a napájacie káble položte tak, aby sa nepoškodili. Napájací kábel nesmie byť zauzlený ani položený cez ostré hrany, nesmie byť položený na chemikáliách ani byť vystavený chemikáliám; druhý bod sa týka aj systému ako celku. Napájací kábel s poškodenou izoláciou môže spôsobiť zásah elektrickým prúdom a predstavovať nebezpečenstvo požiaru. Ak dôjde k poškodeniu kábla, musí sa pred ďalším použitím jednotky vymeniť.

### 1.1.3 Toto zariadenie nepoužívajte v blízkosti vody



Zariadenie nesmie byť nikdy vystavené vode, napríklad pri vani, umývadle, kuchynskom umývadle, práčke, vlhkom suteréne ani bazéne. Na zariadenie nikdy neumiestňujte nádoby naplnené tekutinami, ako napr. kvetinové vázy.

### 1.1.4 Ventilácia



Štrbiny a otvory v kryte sa používajú na vetranie zariadenia, aby sa zabezpečila spoľahlivá prevádzka zariadenia a aby sa zariadenie ochránilo pred prehriatím. Neblokujte vetracie otvory. Zariadenie nainštalujte podľa pokynov výrobcu. Vetracie otvory nikdy neblokujte umiestnením zariadenia na posteľ, pohovku, koberec alebo podobné mäkké povrchy. Toto zariadenie sa nesmie nainštalovať v poličke ani vstavanej skrini, pokiaľ nie je zabezpečené dostatočné vetranie.

### 1.1.5 Teplo



Zariadenie neinštalujte v blízkosti horúcich povrchov, ako sú radiátory, ohrievače, kachle alebo iné zariadenia (vrátane zosilňovačov), ktoré môžu byť horúce. Na zariadenie ani v jeho blízkosti nikdy neumiestňujte predmety s otvoreným plameňom, ako sú sviečky alebo svietidlá. Nainštalované batérie nesmú byť vystavené nadmernému teplu, ako je priame slnečné svetlo, oheň a pod.

### 1.1.6 Príslušenstvo

Používajte len príslušenstvo špecifikované výrobcom.

### 1.1.7 Sieťové pripojenie

Skontrolujte, či je na mieste sieťového prístupového bodu (smerovači) aktivovaná funkcia brány firewall. Pozrite si návod na používanie smerovača.

## 1.2 Použitie

### 1.2.1 Zamýšľané použitie

Toto zariadenie je určené výlučne na príjem a prehrávanie zvukových signálov.

### 1.2.2 Diaľkový ovládač

Vystavenie snímača diaľkového ovládača priamemu slnečnému žiareniu alebo vysokofrekvenčnému fluorescenčnému svetlu môže spôsobiť poruchu. V takýchto prípadoch by ste mali presunúť systém na iné miesto, aby ste predišli prípadnej poruche.

Dodané batérie sú určené na testovanie funkcií a môžu mať obmedzenú životnosť. Ak sa rozsah diaľkového ovládača zníži, vymeňte staré batérie za nové.

### 1.3.2 Preťaženie



Nikdy nepreťažujte sieťové zásuvky, predlžovacie káble ani viacnásobné zásuvky, inak hrozí riziko požiaru alebo zásahu elektrickým prúdom.

### 1.2.4 Búrka s bleskami



Počas búrky s bleskami a ak sa zariadenie dlhšiu dobu nepoužíva, musí byť odpojené od elektrickej siete.

### 1.2.5 Prienik cudzieho materiálu a kvapaliny



Dávajte pozor, aby do tohto zariadenia cez ventilačné otvory nevnikli cudzie predmety alebo kvapaliny, v opačnom prípade môže dôjsť ku kontaktu s vysokonapäťovými komponentmi alebo skratu, čo môže mať za následok požiar alebo zásah elektrickým prúdom. Na toto zariadenie nikdy nevyliavajte žiadne tekutiny.

### 1.2.6 Nebezpečenstvá spojené s vysokou hlasitosťou



Zariadenie nie je určené na počúvanie pomocou slúchadiel. Aby ste predišli možnému poškodeniu sluchu, nepočúvajte dlho zvuk s vysokou hlasitosťou.

### 1.2.7 Odpojenie od zdroja napájania

Tlačidlo napájania v žiadnej polohe úplne neodpojí napájací zdroj. Ak chcete zariadenie úplne odpojiť od elektrickej siete, odpojte sieťový kábel zo zásuvky.

Sieťová zástrčka musí byť ľahko prístupná, aby bolo možné jednotku kedykoľvek odpojiť od elektrickej siete.

## 1.3 Údržba

### 1.3.1 Údržba zariadenia

Nikdy sa nepokúšajte vykonávať údržbu tohto zariadenia sami, pretože živé časti môžu byť cez otvory alebo po odstránení krytov odkryté, čo môže byť nebezpečné. Všetku údržbu prenechajte kvalifikovanému servisnému personálu.

### 1.3.2 Čistite len suchou handričkou!

Pred čistením tohto produktu odpojte napájací adaptér tohto zariadenia zo sieťovej zásuvky. Nikdy nepoužívajte tekuté čistiace prostriedky ani čistiace spreje. Na čistenie používajte len navlhčenú handričku.

## 1.4 Batérie



### Upozornenie! Batériu neprehŕtajte!

Diaľkový ovládač dodaný s týmto produktom obsahuje gombíkovú batériu. Pri prehltnutí gombíkovej batérie môže dôjsť k vážnym vnútorným popáleninám už za 2 hodiny a môže viesť k smrti.

Nové a použité batérie uchovávajte mimo dosahu detí.

Ak sa priečinok na batérie nezatvára bezpečne, prestaňte produkt používať a uchovávajte ho mimo dosahu detí.

Ak si myslíte, že mohlo dôjsť k prehltnutiu batérií alebo ich vloženiu do ktorejkoľvek časti tela, okamžite vyhľadajte lekársku pomoc.



### Upozornenie!

Pri výmene batérií za nesprávny typ hrozí nebezpečenstvo výbuchu.

Batérie nezohrievajte ani nerozoberajte. Batérie nikdy neodhadzujte do ohňa ani do vody.

Batérie neprenášajte ani neskladujte s inými kovovými predmetmi. Batérie by mohli skratovať, mohla by z nich uniknúť kvapalina alebo by mohli explodovať.

Batériu nikdy nenabíjajte, ak sa nepotvrdí, že je nabíjateľná.

Ak diaľkový ovládač nebudete používať dlhšiu dobu (viac ako mesiac), vyberte batériu z diaľkového ovládača, aby ste zabránili úniku kvapaliny z batérie.

Ak z batérií uniká kvapalina, odstráňte unikajúcu kvapalinu z priečinka na batérie a vymeňte batérie za nové.

Nepoužívajte iné batérie ako tie, ktoré sú uvedené v tejto časti.

### Vyhlásenie o zhode EÚ

Spoločnosť Loewe Technology GmbH týmto vyhlasuje, že rádiové zariadenie typu Loewe klang bar5 mr je v súlade so smernicou 2014/53/EÚ. Úplné znenie vyhlásenia o zhode EÚ je k dispozícii na tejto internetovej adrese: <https://www.loewe.tv/de/support>

Tento produkt sa môže používať vo všetkých členských štátoch EÚ.

Vzhľadom na frekvenčný rozsah 5 GHz vstavaného modulu WLAN je používanie v nasledujúcich krajinách povolené len vo vnútri budov:

|    |    |    |    |    |    |    |    |    |    |    |
|----|----|----|----|----|----|----|----|----|----|----|
| AT | BE | BG | CZ | DK | EE | FR | DE | IS | IE | IT |
| EL | ES | CY | LV | LI | LT | LU | HU | MT | NL | NO |
| PL | PT | RO | SL | SK | TR | FI | SE | CH | UK | HR |

## 1.5 Oprava

### 1.5.1 Poškodenia, ktoré si vyžadujú opravu

Údržbu a opravy smie vykonávať iba kvalifikovaný zákaznícky servis. Údržba/oprava je potrebná, ak bolo zariadenie poškodené (napr. sieťový adaptér), ak do zariadenia prenikla kvapalina, ak do zariadenia prenikli predmety, ak bolo zariadenie vystavené dažďu alebo vlhkosti, keď prestane správne fungovať alebo ak spadlo.

### 1.5.2 Minimalizácia nebezpečenstva zásahu elektrickým prúdom, požiaru a podobne

Neodstraňujte skrutky, kryty ani súčasti zariadenia.

## 1.6 Funkcia automatickej úspory energie

Zariadenie je vybavené funkciou automatickej úspory energie. Ak sa prehráva pri veľmi nízkej hlasitosti alebo ak je zariadenie stlmené, zariadenie sa do 15 minút prepne do pohotovostného režimu. Upozorňujeme, že toto nastavenie sa nedá zmeniť.



## 2 Dialkový ovládač

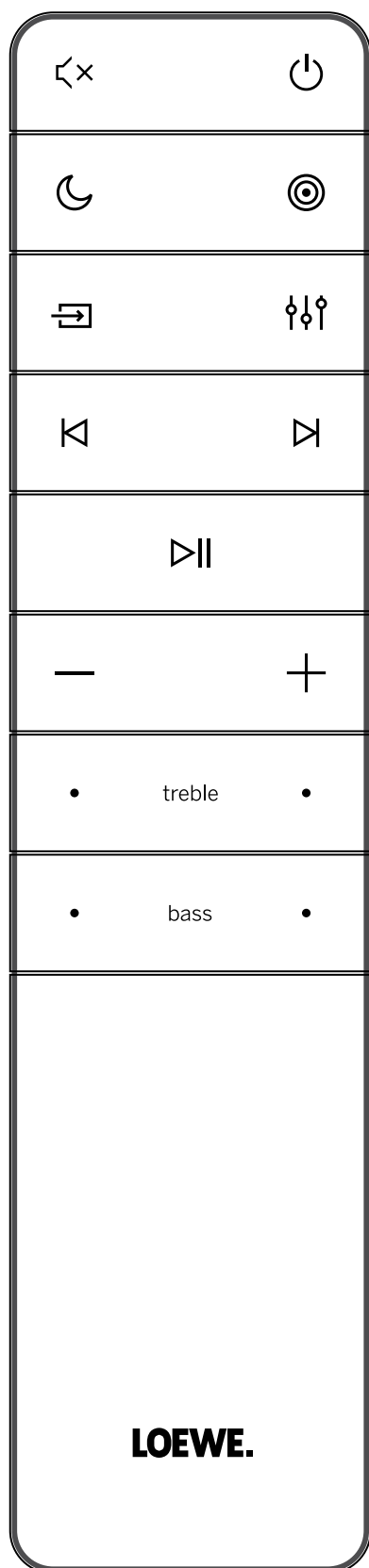

|        |  |
|--------|--|
|        | Stlmenie zvuku/zapnutie zvuku.   |
|        | Zapne zvukový panel alebo prepne do pohotovostného režimu.   |
|        | Zapnutie/vypnutie nočného režimu.  |
|        | Stlačením a podržaním zapnete/vypnete displej (predvolene je displej vypnutý). Táto funkcia v určitých situáciách zobrazuje ďalšie informácie na displeji na prednom paneli. |
|        | Prepínanie medzi režimami priestorového zvuku.   |
|        | Stlačením a podržaním otvoríte nastavenie hlasitosti pre externé reproduktory.   |
|        | Stlačením tlačidla zmeňte zdroj vstupu.  |
|        | Stlačením a podržaním tlačidla v pohotovostnom režime zobrazíte na displeji verziu softvéru.   |
|        | Ekvalizér – vyberte si z predvolených zvukových režimov:<br>VYP., REČ, KLASICKÁ HUDBA, POP, VLASTNÝ FILM, VLASTNÁ HUDBA.   |
|        | Preskočenie na predchádzajúcu zvukovú stopu v režime USB/Bluetooth/PLAY-Fi.  |
|        | Preskočenie na ďalšiu zvukovú stopu v režime USB/Bluetooth/PLAY-Fi.  |
|        | Prehrávanie/pozastavenie zvukovej stopy v režime USB/Bluetooth/PLAY-Fi.  |
|        | Stlačením a podržaním tlačidla po dobu 8 sekúnd obnovíte výrobné nastavenia.   |
|        | Stlačením a podržaním tlačidla aktivujete funkciu párovania v režime Bluetooth alebo odpojte existujúce spárované zariadenie Bluetooth.                                      |
|        | Zníženie úrovne hlasitosti.  |
|        | Zvýšenie úrovne hlasitosti.  |
| treble | Úprava úrovne výšok.   |
| bass   | Úprava úrovne basov.   |

### Prvé použitie

Jednotka má predinštalované 2 lítiové batérie CR2032. Ak chcete aktivovať batériu diaľkového ovládača, odstráňte ochrannú úchytku.

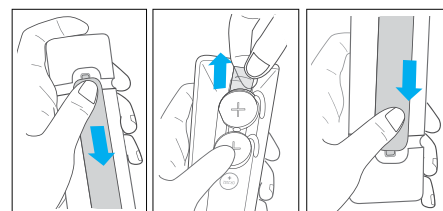

1. Stlačením a posunutím zadného krytu otvoríte priečinok na batérie diaľkového ovládača.
2. Odstráňte ochrannú úchytku.
3. Kryt batérie zatlačte späť na miesto.

### Výmena batérií diaľkového ovládača

Do diaľkového ovládača musíte dať 2 ks lítiovej batérie CR2032. Stlačením a posunutím zadného krytu otvoríte priečinok na batérie diaľkového ovládača.

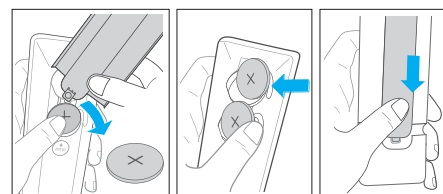

1. Pomocou nástroja (napríklad krytu priestoru pre batériu) vypáčte drážku medzi dvoma batériami, aby ste vybrali staré batérie.
2. Vložte nové batérie z boku a pevne ich zatlačte do pôvodnej polohy batérií. Uistite sa, že strana (+) batérie smeruje nahor.
3. Kryt batérie zatlačte späť na miesto.

### 3 Súčasťi hlavnej jednotky

#### 3.1 Predný panel hlavnej jednotky

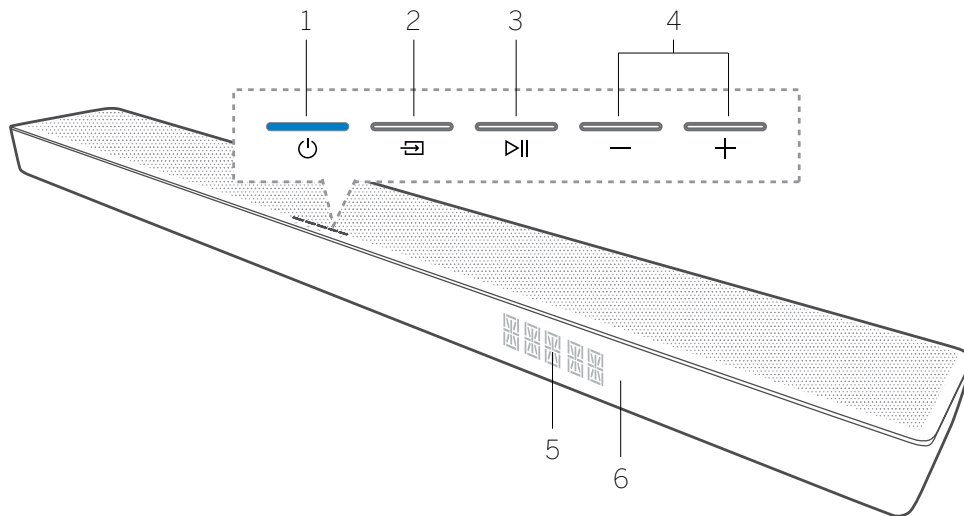

1. Tlačidlo/indikátor (Pohotovostný režim) – Zapne zvukový panel alebo prepne do pohotovostného režimu.
2. Tlačidlo (Zdroj) – Stlačením tlačidla zmeňte zdroj vstupu. Stlačením a podržaním tlačidla v pohotovostnom režime zobrazíte na displeji verziu softvéru.
3. Tlačidlo (Prehrať/pozastaviť) – Pre-

hrávanie/pozastavenie zvukovej stopy v režime USB/Bluetooth/PLAY-Fi. Stlačením a podržaním tlačidla po dobu 8 sekúnd v pohotovostnom režime obnovíte výrobné nastavenia. Stlačením a podržaním tlačidla aktivujete funkciu párovania v režime Bluetooth alebo odpojte existujúce spárované zariadenie Bluetooth.

4. Tlačidlo -/+ (Hlasitosť) – Znižuje/zvyšuje úroveň hlasitosti. Súčasnym stlačením oboch tlačidiel stíšite/obnovíte zvuk zvukového panela.
5. Displej na prednom paneli
6. Snímač diaľkového ovládača – na ovládanie systému nasmerujte diaľkový ovládač na snímač diaľkového ovládača.

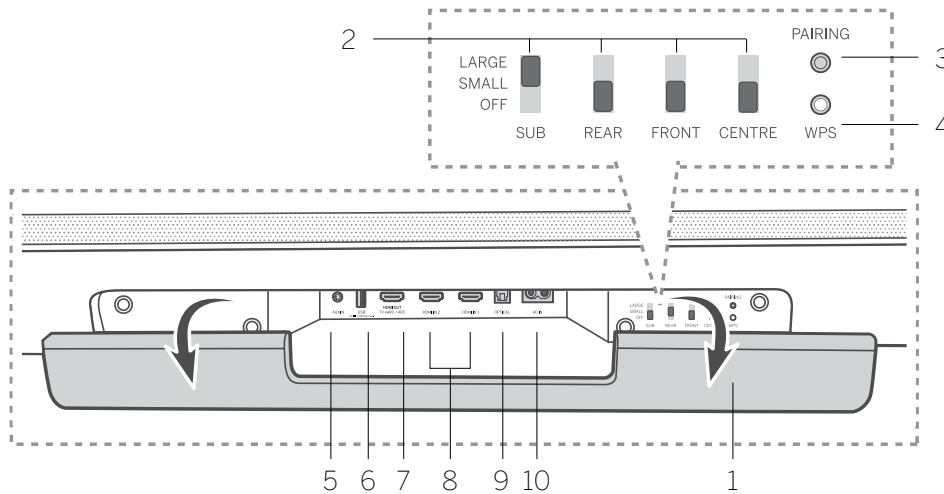

#### 3.2 Zadný panel hlavnej jednotky

1. Zadné veko – pred použitím ovládacích tlačidiel WDAL 2.0 budete musieť odstrániť zadné veko zvukového panela.
2. Ovládacie tlačidlá WDAL 2.0 – tieto prepínače použité na pripojenie ďalších bezdrôtových reproduktorov cez rozhranie WDAL2.0 ako SUBWOOFER/ZADNÝ/PREDNÝ/STREDNÝ kanál. Nastavte prepínač do polohy SMALL (MALÉ) pre malé reproduktory, LARGE (VEĽKÉ) pre veľké reproduktory. Ak chcete odpojiť reproduktor pre konkrétny kanál, nastavte prepínač do polohy OFF (VYP.).
3. Tlačidlo PÁROVANIE – pre párovacie WDAL 2.0
4. Tlačidlo/indikátor WPS (chránené nastavenie Wi-Fi) – spúšťa nastavenie Wi-Fi pre funkciu Play-Fi. Stlačením a podržaním tlačidla po dobu 3 sekúnd aktivujete režim WPS.

Stlačením a podržaním tlačidla po dobu 8 sekúnd aktivujete režim AP.

| Stav indikátora LED           | Stav                                    |
|-------------------------------|---|
| Indikátor LED bliká           | Režim prístupového bodu Wi-Fi (AP)      |
| Indikátor LED dvakrát zabliká | Režim chráneného nastavenia Wi-Fi (WPS) |
| Indikátor LED svieti          | Pripojenie/párovanie bolo úspešné       |

5. Vstup AUX IN – pripojenie k zvukovému zdroju prostredníctvom 3,5 mm zvukového kábla.
6. USB – pripojenie pamätového zariadenia USB.
7. Výstup HDMI (TV eARC/ARC) – pripojenie ku konektoru HDMI na televízore.

8. Vstup HDMI IN 1 / HDMI IN 2 – pripojenie k výstupu HDMI externých zariadení (napr. herné konzoly, prehrávače diskov DVD a Blu-ray).
9. Vstup OPTICAL (OPTICKÝ) – pripojenie k digitálnemu (optickému) výstupu externého zariadenia.
10. Vstup AC IN – pripojenie k zdroju napájania.

## 4 Súčasť subwoofera

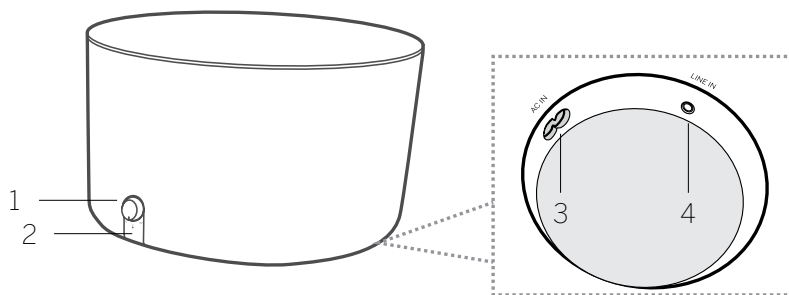

1. Ovládač hlasitosti  
 Otáčaním nastavíte úroveň basov.  
 Stlačením a podržaním prejdete do režimu párovania.
2. Indikátor LED subwoofera

| Stav indikátora LED        | Stav                              |
|----------------------------|-----------------------------------|
| Indikátor LED rýchlo bliká | Subwoofer je v režime párovania   |
| Indikátor LED svieti       | Pripojenie/párovanie bolo úspešné |
| Indikátor LED pomaly bliká | Pripojenie/párovanie zlyhalo      |

3. Zásuvka vstupu AC IN – pripojenie k zdroju napájania.
4. Zásuvka vstupu LINE IN (LINKOVÝ VSTUP) – pripojenie k externému zvukovému zariadeniu prostredníctvom 3,5 mm zvukového kábla.

## 5 Umiestnenie

Zvukový panel a subwoofer umiestnite na stabilný a rovný povrch.

Subwoofer umiestnite aspoň 1 meter (3 stopy) od zvukovej lišty a 10 centimetrov (4 palce) od steny. Odporúčame prednú časť miestnosti, aby basy mohli voľne znief do strán.

Umiestnite zvukový panel na stôl pod televízor.

Nižšie je uvedený príklad správneho umiestnenia.

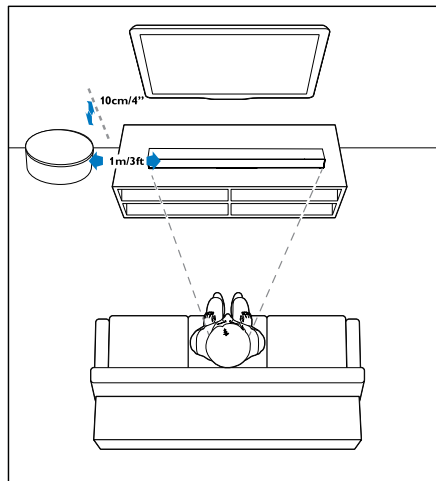

## 6 Pripojenie zvukového panela

Pred pripojením alebo výmenou pripojenia sa uistite, že sú všetky zariadenia odpojené od elektrickej zásuvky.

### 6.1 Dolby Atmos®

Dolby Atmos® vám prináša pôsobivý poslucháčsky zážitok vďaka zvuku v trojrozmernom priestore a bohatosti, jasnosti a výkonu zvuku technológie Dolby.

Ďalšie informácie nájdete na stránke [dolby.com/technologies/dolby-atmos](http://dolby.com/technologies/dolby-atmos)

#### Používanie technológie Dolby Atmos®

Technológia Dolby Atmos® je dostupná len v režime HDMI.

Podrobnosti o pripojení nájdete v kapitole „Pripojenie pomocou HDMI“.

1. Ak chcete použiť technológiu Dolby Atmos® v režime HDMI 1/HDMI 2/HDMI ARC, televízor musí podporovať technológiu Dolby Atmos®.
2. Uistite sa, že je pre dátový tok v digitálnom zvukovom výstupe pripojeného externého zariadenia (napr. prehrávača diskov Blu-ray, televízora atď.) zvolené „Žiadne kódovanie“.
3. Pri vstupe do formátu Dolby Atmos/Dolby Digital/PCM zvukový panel zobrazí DOLBY ATMOS/DOLBY AUDIO/PCM AUDIO/DOLBY SURROUND.

#### Poznámka

Úplný zážitok s technológiou Dolby Atmos® je dostupný len vtedy, keď je zvukový panel pripojený k zdroju pomocou vysokorychlostného kábla HDMI.

Formáty Dolby sa na displeji na prednom paneli zobrazia iba vtedy, keď je zapnutá funkcia zobrazenia. Stlačením a podržaním tlačidla  zapnete/vypnete funkciu displeja.

Zvukový panel bude fungovať aj po pripojení inými spôsobmi (napríklad digitálnym optickým káblom), ale tieto nie sú schopné podporovať všetky funkcie technológie Dolby. Vzhľadom na to odporúčame pripojenie cez rozhranie HDMI, aby sa zaisťovala plná podpora technológie Dolby.

### 6.2 Pripojenie pomocou HDMI

Niektoré televízory s rozlíšením 4K a technológiou HDR vyžadujú pre príjem obsahu s technológiou HDR nastavenie vstupu HDMI alebo obrazu. Ďalšie podrobnosti o nastavení zobrazenia s technológiou HDR nájdete v návode na obsluhu televízora.

#### Možnosť 1 – eARC/ARC (Audio Return Channel)

Zvukový panel podporuje rozhranie HDMI s funkciou Audio Return Channel (eARC/ARC). Ak je váš televízor kompatibilný s rozhraním HDMI ARC, môžete počúvať zvuk televízora cez zvukový panel pomocou jediného kábla HDMI.

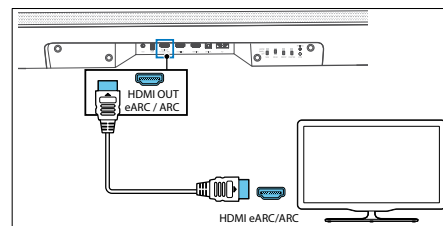

1. Na televízore zapnite operácie HDMI-CEC.

- Pomocou vysokorychlostného kábla HDMI (je súčasťou balenia) pripojte konektor výstupu HDMI OUT (TV eARC/ARC) na zvukovom paneli ku konektoru HDMI ARC na televízore. Konektor HDMI ARC na televízore môže byť označený iným spôsobom. Podrobnosti nájdete v návode na používanie televízora.
- Na displeji zvukového panela sa zobrazí nápis „ARC“ a zvukový panel prehrá zvuk televízora. Keď zvuk z televízora nevychádza, opakovane stlačíte tlačidlo  (Zdroj), až kým sa na displeji a televízore nezobrazí nápis „ARC“.

Keď je pripojenie HDMI ARC správne nastavené, môžete si vychutnať tieto funkcie:

- Keď zapnete televízor, zvukový panel sa automaticky zapne.
- Keď vypnete televízor, zvukový panel sa automaticky vypne.
- Pomocou diaľkového ovládača televízora môžete stíšiť/obnoviť zvuk alebo upraviť hlasitosť zvukového panela.

#### Poznámka

- Televízor musí podporovať funkcie HDMI-CEC a ARC. HDMI-CEC a ARC musia byť zapnuté.
- Spôsob nastavenia HDMI-CEC a ARC sa môže v závislosti od televízora líšiť. Podrobné informácie o funkcii ARC nájdete v návode na obsluhu televízora.
- Funkciu ARC podporujú len káble kompatibilné so rozhraním HDMI verzie 1.4 alebo vyššou.

#### Možnosť 2 – štandardné HDMI

Ak váš televízor nepodporuje rozhranie HDMI ARC, pripojte zvukový panel k televízoru pomocou štandardného pripojenia HDMI.

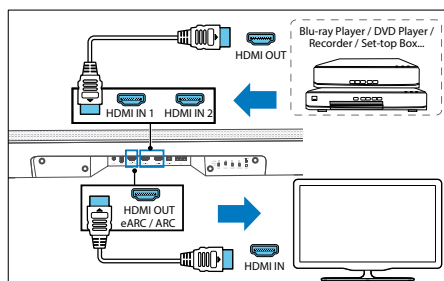

- Pomocou kábla HDMI pripojte konektor vstupu HDMI IN (1 alebo 2) zvukového panela k externým zariadeniam (napr. herné konzoly, prehrávače diskov DVD a Blu-ray).
- Pomocou kábla HDMI pripojte konektor výstupu HDMI OUT (TV eARC/ARC) zvukového panela ku konektoru vstupu HDMI IN televízora.

#### Poznámka

Táto možnosť pripojenia umožňuje na zvukovom paneli iba prehrávanie videa/zvuku z externých zariadení pripojených priamo k vstupom HDMI 1 alebo 2. Ak televízor nemá konektor HDMI ARC a chcete prehrávať zvuk z televízora na zvukovom paneli, budete musieť použiť alternatívne pripojenie (napr. optické alebo analógové).

### 6.3 Pripojenie pomocou optického kábla

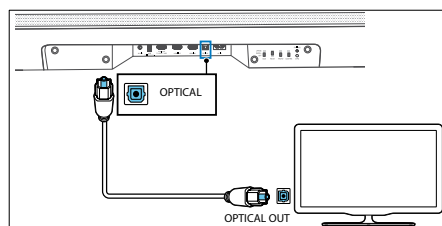

Pomocou optického kábla (nie je súčasťou balenia) pripojte optický konektor na zvukovom paneli ku konektoru optického výstupu na televízore alebo inom zariadení.

- Digitálny optický konektor môže byť označený ako SPDIF alebo SPDIF OUT.

### 6.4 Pripojenie pomocou analógového zvukového kábla

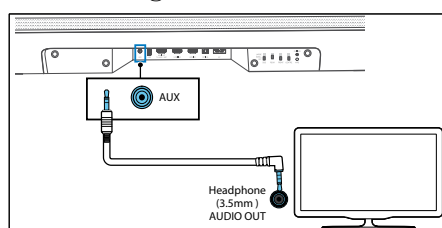

#### Možnosť 1

Pomocou zvukového kábla s končkami 3,5 mm a 3,5 mm (je súčasťou balenia) pripojte konektor televízora alebo slúchadiel externého zvukového zariadenia k zásuvke vstupu AUX IN na jednotke.

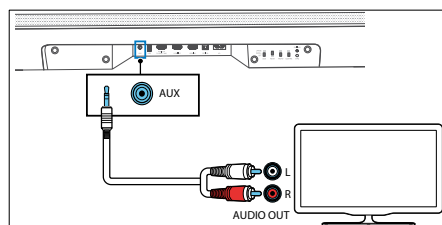

#### Možnosť 2

Pomocou zvukového kábla s končkami RCA a 3,5 mm (nie je súčasťou balenia) pripojte výstupné zvukové konektory televízora k zásuvke vstupu AUX IN na jednotke.

### 6.5 Pripojenie napájania

#### Poznámka

- Pred pripojením sieťového napájacieho kábla sa uistite, že ste dokončili všetky ostatné pripojenia.
- Nebezpečenstvo poškodenia produktu! Uistite sa, že napätie zdroja napájania zodpovedá napätiu vyznačenému na spodnej strane jednotky.

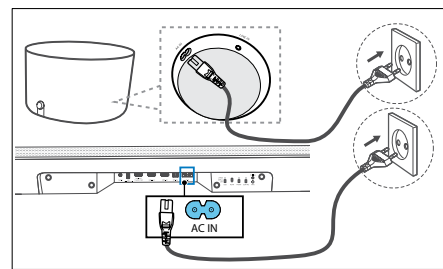

- Zapojte sieťový kábel do zásuvky vstupu AC IN na zvukovom paneli a potom do elektrickej zásuvky.
- Pripojte sieťový kábel do zásuvky vstupu AC IN subwoofera. Kábel dajte do priehradky na usporiadanie káblov na spodnej strane subwoofera. Nakoniec zapojte napájací kábel do elektrickej zásuvky.

### 6.6 Pripojenie subwoofera

#### Automatické párovanie

K dispozícii je subwoofer s technológiou WDAL 2.0. To znamená, že na to, aby subwoofer fungoval, prepínač WDAL 2.0 označený ako SUB musí byť nastavený na polohu SMALL (MALÉ) alebo LARGE (VELKÉ). Odstráňte zadné veko zo zvukového panela a skontrolujte polohu prepínača SUB. Ak je vo vypnutej polohe, zmeňte jeho polohu SMALL (MALÉ) alebo LARGE (VELKÉ).

Pripojte zvukový panel a subwoofer do sieťových zásuviek a potom stlačením tlačidla na jednotke  alebo diaľkovým ovládači zapnite jednotku. Subwoofer a zvukový panel sa automaticky spárujú.

- Zistite stav na základe indikátora bezdrôtového subwoofera.

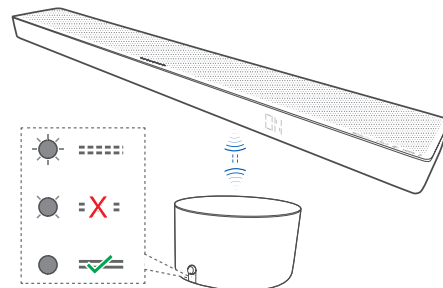

| Stav indikátora LED        | Stav                              |
|----------------------------|-----------------------------------|
| Indikátor LED rýchlo bliká | Subwoofer je v režime párovania   |
| Indikátor LED svieti       | Pripojenie/párovania bolo úspešné |
| Indikátor LED pomaly bliká | Pripojenie/párovania zlyhalo      |

#### Poznámka

Nestláčajte ovládač hlasitosti na zadnej strane subwoofera, pokiaľ ho nechcete spárovať manuálne.

## Manuálne párovanie

Ak z bezdrôtového subwoofera nepočuť žiadny zvuk, spárujte subwoofer manuálne.

1. Odpojte obe jednotky zo sieťovej zásuvky a po 3 minútach ich znovu zapojte.



2. Stlačte a 5 sekúnd podržte ovládač hlasitosti na zadnej strane subwoofera.

- Indikátor párovania na subwooferi rýchlo zabliká.

3. Stlačením a podržaním tlačidla na jednotke alebo diaľkovom ovládači na 5 sekúnd prepnete jednotku do pohotovostného režimu EKO.

4. Potom stlačením tlačidla na jednotke alebo diaľkovom ovládači zapnete jednotku.

5. Odstráňte zadné veko zvukového panela a na 5 sekúnd stlačte tlačidlo párovania.

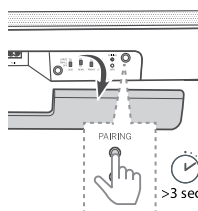

6. Indikátor párovania na subwooferi sa po úspešnom spárovaní rozsvieti.

- Ak indikátor párovania stále bliká, zopakujte vyššie uvedené kroky.

## Poznámka

- Subwoofer by sa mal nachádzať vo vzdialenosti do 6 m od zvukového panela na otvorenom priestranstve (čo najbližšie).
- Odstráňte všetky predmety medzi subwooferom a zvukovým panelom.
- Ak bezdrôtové pripojenie opäť zlyhá, skontrolujte oblasť, či nie je v konflikte alebo či nedochádza k silnému rušeniu (napr. rušenie z elektronického zariadenia). Odstráňte tieto konflikty alebo silné rušenia a zopakujte vyššie uvedený postup.

## 6.7 Pripojenie k sieti Wi-Fi

### Režim WPS

Ak má váš smerovač chránené nastavenie Wi-Fi (WPS), môžete nastaviť pripojenie bez zadania hesla.

1. Stlačte a na 4 sekundy podržte tlačidlo WPS. Budete počuť tón a indikátor Wi-Fi dvakrát blikne.
2. Stlačte tlačidlo WPS na smerovači. Tlačidlo je zvyčajne označené logom WPS.

### Poznámka

- WPS nie je na všetkých smerovačoch štandardnou funkciou. Ak váš smerovač nemá funkciu WPS, postupujte podľa štandardného nastavenia siete Wi-Fi.
- Ak chcete ukončiť režim WPS, stlačte raz tlačidlo WPS alebo počkajte 2 minúty, kým sa automaticky ukončí.

## Nastavenie technológie AirPlay

Pomocou technológie AirPlay nastavte pripojenie k sieti Wi-Fi zariadenia so systémom iOS (iOS7 alebo novším) a zvukového panela.

1. Stlačte a 8 sekúnd podržte tlačidlo **WPS** umiestnené na zadnej strane zvukového panela na spustenie pripojenia Wi-Fi, kým z reproduktora nezaznie druhý tón. Potom tlačidlo uvoľnite.
2. Počkajte, kým indikátor Wi-Fi neprestane rýchlo blikáť a začne pomaly pulzovať. Pomalé pulzovanie signalizuje, že reproduktor vstupuje do režimu nastavenia Wi-Fi.
3. V zariadení so systémom iOS prejdite na **Nastavenia > Wi-Fi > vyberte sieť [Zariadenie Play-Fi (xxxxxx)]**
4. Zvukový panel sa automaticky rozpozná ako zariadenie AirPlay. Klepnite na [Nastaviť nový reproduktor AirPlay].
5. Klepnite na [Zobraziť iné siete...] a vyberte svoju domácu sieť, ku ktorej sa má zvukový panel pripojiť.
6. Po úspešnom pripojení k sieti Wi-Fi indikátor Wi-Fi prestane pulzovať a zostane svietiť. Po nastavení tohto produktu v sieti Wi-Fi ho môžete ovládať z ľubovoľného smartfónu alebo tabletu v rovnakej sieti.

## Nastavenie Google Home

1. Prevezmite si aplikáciu Google Home vo vašom mobilnom zariadení.
2. Len zariadenie iPhone/iPad: Zapnite rozhranie Bluetooth mobilného zariadenia.
3. Stlačte a 8 sekúnd podržte tlačidlo WPS umiestnené na zadnej strane zvukového panela na spustenie pripojenia Wi-Fi, kým z reproduktora nezaznie druhý tón. Potom tlačidlo uvoľnite.
4. Počkajte, kým indikátor Wi-Fi neprestane rýchlo blikáť a začne pomaly pulzovať. Pomalé pulzovanie signalizuje, že reproduktor vstupuje do režimu nastavenia Wi-Fi.
5. Otvorte aplikáciu Google Home.
6. Postupujte podľa krokov na nastavenie zariadenia.

Ak nemôžete nájsť kroky na nastavenie zvukového panela:

- V ľavej hornej časti domovskej obrazovky aplikácie Google Home klepnite na **Pridať + > Nastaviť zariadenie > Nové zariadenie**.
- Postupujte podľa krokov nastavenia.

## 7 Zvuk vo viacerých miestnostiach

Tento zvukový panel je možné použiť ako súčasť nastavenia reproduktorov vo viacerých miestnostiach. To znamená, že rovnakú hudbu môžete prehrávať zo zvukového panela a iných kompatibilných reproduktorov súčasne vo vašej domácnosti.

Ak chcete používať túto funkciu, uistite sa, že zvukový panel a smartfón/tablet sú v rovnakej sieti. Na ovládanie kompatibilných reproduktorov vo viacerých miestnostiach môžete použiť aplikáciu Google Home, AirPlay 2 alebo DTS Play-Fi. Potom môžete prehrávať hudbu na viacerých reproduktoroch súčasne, priradiť reproduktory k rôznym skupinám, ovládať hlasitosť reproduktorov samostatne alebo pomocou hlavnej hlasitosti meniť hlasitosť na všetkých reproduktoroch súčasne.

## 8 Vstavaná technológia Chromecast

Tento zvukový panel podporuje vstavanú funkciu Chromecast, ktorá vám umožňuje prenášať hudbu z aplikácií kompatibilných s technológiou Chromecast do vášho zvukového panela. Ak chcete používať túto funkciu, uistite sa, že zvukový panel a smartfón/tablet sú v rovnakej sieti. Spustíte prehrávanie hudby v aplikácii s aktivovanou technológiou Chromecast a preneste ju do zvukového panela jednoduchým kliknutím na tlačidlo a výberom zvukového panela zo zoznamu.

## 9 Základná obsluha

### 9.1 Zapnutie a vypnutie

Keď jednotku prvýkrát pripojíte do elektrickej zásuvky, jednotka bude v pohotovostnom režime. Indikátor pohotovostného režimu sa rozsvieti nabielo.

#### Automatický pohotovostný režim

Ak televízor alebo externé zariadenie odpojíte (alebo pozastavíte funkciu USB, Bluetooth, Play-Fi) alebo vypnete, jednotka sa približne po 15 minútach automaticky prepne do pohotovostného režimu.

#### Automatické prebudenie

Ak je jednotka pripojená k televízoru alebo externému zariadeniu pomocou kábla HDMI, po zapnutí televízora alebo externého zariadenia sa jednotka automaticky zapne.

#### Poznámka

- Aby mohlo fungovať automatické prebudenie, televízor alebo externé zariadenie musí podporovať funkciu HDMI CEC a táto funkcia musí byť aktivovaná. Prečítajte si návod na obsluhu televízora/externého zariadenia.



### 9.2 Režim viacerých miestností

Stlačením tlačidla (Pohotovostný režim) na zvukovom paneli alebo diaľkovom ovládači, keď je zvukový panel zapnutý, prejde zariadenie do predvoleného pohotovostného režimu. V tomto pohotovostnom režime sa vypnú všetky sieťové funkcie.

Môžete aktivovať režim viacerých miestností, v ktorom bude vždy zapnuté pripojenie Wi-Fi a sú k dispozícii aj funkcie Play-Fi a AirPlay2. Tento režim sa odporúča, ak chcete použiť zvukový panel ako zariadenie Play-Fi, ktoré možno kedykoľvek prebudí na diaľku.

V pohotovostnom režime stlačením tlačidla (Noc) -> (Pristorový zvuk) -> (Noc) na diaľkovom ovládači zapnete režim viacerých miestností.



Potom sa pri každom vypnutí zvukového panela zvukový panel prepne do režimu viacerých miestností. Upozorňujeme, že režim viacerých miestností má vyššiu spotrebu energie ako štandardný pohotovostný režim.

Ak chcete opäť aktivovať štandardný pohotovostný režim, stlačte tlačidlo  (Noc) ->  (Priestorový zvuk) ->  (Noc) na diaľkovom ovládači.

## 9.3 Režim vstupu

Opakovaným stláčaním tlačidla  (Zdroj) na jednotke alebo na diaľkovom ovládači vyberte režim BT (Bluetooth), HDMI 1, HDMI 2, ARC, OPT (optický), AUX, USB. Na displeji sa zobrazí vybraný režim.

## 9.4 Ovládanie hlasitosti

Stlačením tlačidiel +/- (Hlasitosť) zvýšite alebo znížite úroveň hlasitosti. Ak chcete stíšiť zvuk, stlačte tlačidlo  (Stlmiť). Ak chcete obnoviť zvuk, znova stlačte tlačidlo  (Stlmiť) alebo stlačte tlačidlá +/- (Hlasitosť).

## 9.5 Efekt ekvalizéra

Stlačením tlačidla  (Ekvalizér) na diaľkovom ovládači vyberte požadovaný predvolený efekt ekvalizéra: VYP., REČ, KLASICKÁ HUDBA, POP, VLASTNÁ HUDBA, VLASTNÝ FILM.

## 9.6 Úroveň basov/výšok

Stlačením tlačidiel basov +/- na diaľkovom ovládači nastavíte úroveň basov (BAS -12 až BAS +12).

Stlačením tlačidiel výšok +/- na diaľkovom ovládači nastavíte úroveň výšok (TRB -12 až TRB +12).

## 9.7 Režim priestorového zvuku

Vychutnajte si pohlcujúci zvuk v režime priestorového zvuku.

Stlačením tlačidla  (Priestorový zvuk) na diaľkovom ovládači zmeníte režim priestorového zvuku.

## 9.8 Nočný režim

Stlačením tlačidla  (Noc) na diaľkovom ovládači zapnete/vypnete nočný režim. Táto funkcia zaručuje, že vo filmoch je menej široký rozsah medzi tichými a hlasnými zvukmi. Odporúča sa na počúvanie v neskorých nočných hodinách.

## 9.9 Jas displeja

Ak nestlačíte žiadne tlačidlo po dobu 10 sekúnd, displej sa automaticky vypne. Stlačením ľubovoľného tlačidla sa obnoví najjasnejšia úroveň.

## 9.10 Obnovenie výrobných nastavení

Obnoví zariadenie na predvolené nastavenia. V režime ARC stlačte a na 8 sekúnd podržte tlačidlo . Na displeji sa zobrazí nápis „RESET“ a zariadenie sa vráti na pôvodné nastavenia.

## 9.11 Ovládanie WDAL 2.0

Pred použitím ovládacích tlačidiel WDAL 2.0 odstráňte zadné veko zvukového panela.

Tieto prepínače použite na pripojenie ďalších externých bezdrôtových reproduktorov cez rozhranie WDAL 2.0 ako SUBWOOFER/ZADNÝ/PREDNÝ/STREDNÝ kanál. Nastavte prepínač do polohy SMALL (MALÉ) pre malé reproduktory, LARGE (VEĽKÉ) pre veľké reproduktory. Ak chcete odpojiť reproduktor pre konkrétny kanál, nastavte prepínač do polohy OFF (VYP.).

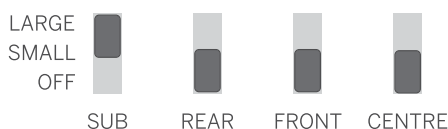

### Pripojenie subwoofera

K dispozícii je subwoofer s technológiou WDAL 2.0. To znamená, že na to, aby subwoofer fungoval, prepínač WDAL 2.0 označený ako SUB musí byť nastavený na polohu SMALL (MALÉ) alebo LARGE (VEĽKÉ).

### Pripojenie iného zariadenia WDAL 2.0

K zvukovému panelu môžete bezdrôtovo pripojiť až 6 ďalších reproduktorov, ktoré podporujú technológiu WDAL 2.0. Ak chcete k zvukovému panelu pripojiť reproduktor kompatibilný s technológiou WDAL 2.0, musíte:



1. Stlačiť tlačidlo párovania na zvukovom paneli. Ak chcete získať prístup k tlačidlu párovania, musíte odstrániť zadné veko na zvukovom paneli.
2. Stlačiť tlačidlo párovania na reproduktore s technológiou WDAL 2.0.
3. Nastavte úlohu reproduktora na samotnom reproduktore. Možnosti: Vľavo vpredu, vpravo vpredu, stred, vľavo vzadu, vpravo vzadu.
4. V závislosti od typu reproduktora nastavte prepínač WDAL 2.0 zodpovedajúci vybratej úlohe reproduktora na možnosť SMALL (MALÉ) alebo LARGE (VEĽKÉ).

Podrobnosti o nastavení externého reproduktora pre režim párovania, zmene jeho úlohy a výbere možnosti SMALL (MALÉ) alebo LARGE (VEĽKÉ) na prepínači zvukového panela nájdete v návode na používanie reproduktora.

Poznámka: Ak prepnete prepínač WDAL 2.0 na zvukovom paneli z vypnutej polohy do inej polohy, reproduktory zvukového panela príslušného kanála sa vypnú. Ak teda pripojíte predné externé reproduktory prostredníctvom technológie WDAL 2.0, reproduktory na predných kanáloch zvukového panela sa vypnú.

### Odchýlka hlasitosti

Môžete nastaviť odchýlku hlasitosti pre externé reproduktory pripojené pomocou technológie WDAL 2.0. To je užitočné, ak charakter vašej miestnosti neumožňuje rovnomerné rozloženie reproduktorov a niektoré reproduktory sú oveľa bližšie k poslucháčovi ako iné. Celkovú hlasitosť každého reproduktora môžete nastaviť individuálne:

1. Stlačte a podržte tlačidlo  (Priestorový zvuk) na diaľkovom ovládači. Na displeji zvukového panela sa zobrazí nápis FL.
2. Pomocou tlačidiel  /  vyberte kanál.
3. Pomocou tlačidla +/- zmeníte odchýlku hlasitosti zvoleného kanála.

Vysvetlenie skratiek na displeji:

FL – ľavý predný reproduktor

FR – pravý predný reproduktor

SL – ľavý zadný reproduktor

SR – pravý zadný reproduktor

SUB – subwoofer

CEN – stredný reproduktor

## 10 Obsluha AUX / OPTICKÝ / KOAXIÁLNY / HDMI

Uistite sa, že je jednotka pripojená k televízoru alebo zvukovému zariadeniu.

1. Opakovaným stláčaním tlačidla  (Zdroj) na jednotke alebo na diaľkovom ovládači vyberte režim HDMI 1, HDMI 2, ARC, OPT, AUX.
2. Pre funkcie prehrávania ovládajte priamo televízor/zvukové zariadenie.
3. Stlačením tlačidla +/- na jednotke alebo diaľkovom ovládači nastavte hlasitosť na požadovanú úroveň.

### Poznámka

- Ak je zvukový panel v režime HDMI 1 / HDMI 2 / ARC / OPT (optický) a nie je z neho žiadny zvukový výstup, možno budete musieť aktivovať výstup signálu PCM alebo Dolby Digital na zdrojovom zariadení (napr. televízore, prehrávači diskov DVD alebo Blu-ray).
- Jednotka nemusí byť schopná dekodovať všetky digitálne zvukové formáty zo vstupného zdroja. V takom prípade zo zariadenia nebude vychádzať zvuk. Toto nie je chyba. Uistite sa, že nastavenie zvuku vstupného zdroja pripojeného cez vstup HDMI 1/HDMI 2/ARC/OPT (optický) je nastavené na PCM alebo Dolby Digital. Podrobnosti o nastaveniach zvuku nájdete v návode na používanie vstupného zdrojového zariadenia.
- V režime HDMI sa pri spustení prehrávania formátu zvuku DOLBY ATMOS na displeji zvukového panela zobrazí nápis „DOLBY ATMOS“.
- Keď sa spustí prehrávanie zvuku DOLBY DIGITAL a zapne sa priestorový zvuk, na displeji zvukového panela sa zobrazí nápis „DOLBY SURROUND“. Ak je priestorový zvuk vypnutý, zobrazí sa nápis „DOLBY AUDIO“.
- Keď sa spustí prehrávanie formátu zvuku PCM, na displeji zvukového panela sa zobrazí nápis „PCM AUDIO“ (ZVUK PCM).
- Ak pri zadávaní zvukových formátov iných ako PCM alebo DOLBY DIGITAL nie je z jednotky žiadny zvukový výstup, na displeji sa zobrazí nápis „ERROR“ (CHYBA).

## 11 Bluetooth audio

Pripojte zvukový panel k zariadeniu Bluetooth (napríklad zariadenie iPad, telefón iPhone, zariadenie iPod touch, telefón so systémom Android alebo prenosný počítač) cez rozhranie Bluetooth a potom môžete cez zvukový panel počúvať zvukové súbory uložené v zariadení.



1. Opakovaným stláčaním tlačidla  (Zdroj) na jednotke alebo diaľkovom ovládači prepnete zvukový panel do režimu BT (Bluetooth).  
Na paneli displeja sa zobrazí NO BT (Žiadne Bluetooth).
2. V zariadení Bluetooth zapnite rozhranie Bluetooth, vyhľadajte a vyberte položku „Klang bar5“, čím sa pripojíte k zvukovému panelu. Informácie o aktivácii rozhrania Bluetooth nájdete v používateľskej príručke k zariadeniu Bluetooth.
3. Počkajte, kým nebudete počuť hlasovú výzvu zo zvukového panela.



Ak je zariadenie úspešne pripojené, na paneli displeja sa zobrazí nápis BT.

V zariadení Bluetooth vyberte a prehrávajte zvukové súbory alebo hudbu.

Ak počas prehrávania začnete telefonovať, hudba sa pozastaví. Po dokončení hovoru sa prehrávanie obnoví.

Ak vaše zariadenie Bluetooth podporuje profil AVRCP, môžete stlačením tlačidiel  /  na diaľkovom ovládači preskočiť skladbu alebo stlačením tlačidla  pozastaviť/obnoviť prehrávanie.

4. Ak chcete ukončiť pripojenie Bluetooth, vyberte iný zdroj.

Keď prepnete späť do režimu Bluetooth, pripojenie Bluetooth sa obnoví.

Ak chcete pripojiť zvukový panel k inému zariadeniu Bluetooth, stlačte a podržte tlačidlo  (Zdroj) na diaľkovom ovládači, aby ste odpojili aktuálne pripojené zariadenie Bluetooth.

#### Poznámka





- Minimálne požiadavky na zariadenie Bluetooth: Profil Bluetooth A2DP, AVRCP a Bluetooth verzie 4.2 + EDR
- Maximálny prevádzkový dosah medzi zvukovým panelom a zariadením Bluetooth je približne 10 metrov.
- Nie je zaručená kompatibilita so všetkými zariadeniami Bluetooth.
- Prenos hudby môžu prerušiť prekážky medzi zariadením a zvukovým panelom, ako napríklad stena, kovové puzdro zariadenia alebo iné zariadenia v blízkosti, ktoré fungujú na rovnakej frekvencii.

## 12 Obsluha USB

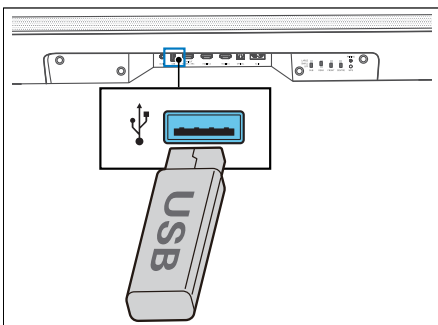
Vychutnajte si zvuk na úložnom zariadení USB, ako je MP3 prehrávač alebo pamäť USB flash atď.

1. Vložte zariadenie USB.



2. Opakovaným stlačením tlačidla  (Zdroj) na jednotke alebo diaľkovom ovládači vyberte režim USB.
3. Počas prehrávania stlačením tlačidla  spustíte/pozastavíte/obnovíte prehrávanie. Stlačením tlačidla  /  prejdete na predchádzajúcu alebo nasledujúcu zvukovú stopu.

#### Poznámka

Tento produkt nemusí byť kompatibilný s určitými typmi pamäťových zariadení USB.

- Ak používate predlžovací kábel USB, rozbočovač USB alebo multifunkčnú čítačku kariet USB, úložné zariadenie USB sa nemusí rozpoznať.
- Počas čítania súborov neodpájajte úložné zariadenie USB.
- Jednotka podporuje zariadenia USB s maximálnou kapacitou pamäte 32 GB.
- Táto jednotka dokáže prehrávať súbory MP3.

## 13 Spotify

Pomocou mobilu, tabletu alebo počítača ako diaľkového ovládača ovládajte službu Spotify. Prejdite na lokalitu [spotify.com/connect](https://spotify.com/connect), aby ste zistili, ako na to.

Softvér Spotify podlieha licenciám tretích strán, ktoré nájdete tu:

[www.spotify.com/connect/third-party-licenses](https://www.spotify.com/connect/third-party-licenses)

## 14 Aktualizácia softvéru

#### Ak chcete inovovať firmvér zvukového panela:

1. Prevezmite najnovší softvér z webovej lokality.
2. Rozbaľte súbor do koreňového priečinka zariadenia USB.
3. V zapnutom režime pripojte zariadenie USB k zvukovému panelu.
4. Ak zvukový panel rozpozná nový súbor aktualizácie, na displeji sa zobrazí nápis NEWSW.
5. Potom sa spustí inštalácia.
6. Po dokončení inštalácie nového softvéru sa zvukový panel reštartuje a na displeji sa zobrazí nová verzia softvéru.

#### Ak chcete inovovať funkciu použitia zvukového panela vo viacerých miestnostiach:

1. Prevezmite a nainštalujte si aplikáciu DTS Play-Fi do mobilného zariadenia.
2. Pripojte zvukový panel k aplikácii.
3. Ak je k dispozícii nový softvér Play-Fi, aplikácia vás na to upozorní.
4. Podľa pokynov v aplikácii spustíte aktualizáciu funkcií pre viac miestností.

Výstraha: Aktualizácia softvéru môže trvať niekoľko minút. Počas aktualizácie neodpájajte reproduktor, vypínajte zariadenie, neodpájajte pamäťové zariadenie USB ani neodpájajte sieť. Tieto akcie môžu potenciálne zničiť váš zvukový panel.



## Riešenie problémov

V prípade zlyhania zariadenia odporúčame, aby ste si pred zavolaním na linku pomoci skontrolovali zoznam uvedený nižšie.

| Problém  | Možná príčina  | Náprava/poznámky  |
|--|--|---|
| <b>Systém nereaguje na stlačenie tlačidla</b>                                      | Chyba softvéru mohla spôsobiť, že zariadenie prestane prijímať príkazy z tlačidiel, a zariadenie sa musí reštartovať jeho odpojením.   | Odpojte jednotku na niekoľko minút z napájacieho zdroja a potom ju znova zapojte.   |
| <b>Zo zvukového panela nepočuť žiadny zvuk.</b>                                    | <ul style="list-style-type: none"><li>a. Je vybraný nesprávny vstup zdroja</li><li>b. Zvuk zvukového panela je stíšený</li><li>c. Tento problém mohla spôsobiť softvérová chyba.</li><li>d. Zvukový panel nedokáže dekódovať vstupný zvukový signál</li><li>e. Niektoré alebo všetky prepínače WDAL2.0 sú v nesprávnej polohe.</li></ul> | <ul style="list-style-type: none"><li>a. Na diaľkovom ovládaní vyberte správny zvukový vstup.</li><li>b. Stlačte tlačidlo MUTE (Stíšiť)</li><li>c. Obnovte výrobné nastavenia jednotky (Pozrite si kapitolu „Základná obsluha“)</li><li>d. Pokúste sa zmeniť nastavenia digitálneho výstupu na zdrojovom zariadení na PCM.</li><li>e. Ak nemáte pripojené žiadne externé reproduktory, uistite sa, že sú všetky prepínače na zadnej strane prepnuté do polohy OFF (VYP.) a prepínač SUB je nastavený na hodnotu SMALL (MALÉ) alebo LARGE (VEĽKÉ).</li></ul> |
| <b>Z bezdrôtového subwoofera nepočuť žiadny zvuk.</b>                              | <ul style="list-style-type: none"><li>a. Automatické párovanie zlyhalo</li><li>b. Hlasitosť je príliš nízka</li><li>c. Prepínač subwoofera na zadnej strane zvukového panela je nastavený na hodnotu OFF (VYP.).</li></ul>   | <ul style="list-style-type: none"><li>a. Spárujte subwoofer manuálne</li><li>b. Zvýšte hlasitosť. Stlačte tlačidlo + na zvukovom paneli alebo na diaľkovom ovládači.</li><li>c. Na zadnej strane zvukového panela zmeňte polohu prepínača SUB na SMALL (MALÉ) alebo LARGE (VEĽKÉ).</li></ul>  |
| <b>Subwoofer je nečinný alebo indikátor subwoofera nesvieti.</b>                   | Tento problém mohla spôsobiť softvérová chyba.   | Odpojte napájací kábel a po 3 minútach ho znova pripojte, aby ste vynulovali subwoofer.   |
| <b>Skreslený zvuk alebo ozvena.</b>  | Reproduktory televízora môžu spôsobiť ozvenu, ak nie sú synchronizované so zvukom zvukového panela.  | Ak prehrávate zvuk televízora cez tento produkt, uistite sa, že je zvuk televízora stlmený.   |
| <b>Zariadenie Bluetooth sa nemôže pripojiť k zvukovému panelu.</b>                 | <ul style="list-style-type: none"><li>a. Zariadenie nepodporuje kompatibilné profily požadované pre zvukový panel.</li><li>b. Neaktivovali ste funkciu Bluetooth zariadenia.</li><li>c. Zvukový panel je už pripojený k inému zariadeniu Bluetooth.</li></ul>  | <ul style="list-style-type: none"><li>a. Kompatibilné sú len zariadenia s profilom Bluetooth A2DP a AVRCP.</li><li>b. Informácie o aktivácii tejto funkcie nájdete v používateľskej príručke zariadenia.</li><li>c. Odpojte pripojené zariadenie a skúste to znova.</li></ul>   |
| <b>Kvalita prehrávania zvuku pripojeného zariadenia Bluetooth je nízka.</b>        | Príjem signálu Bluetooth je slabý.   | Presuňte zariadenie bližšie k zvukovému panelu alebo odstráňte prekážky medzi zariadením a zvukovým panelom.  |
| <b>Nie je možné vytvoriť pripojenie k sieti Wi-Fi.</b>                             | <ul style="list-style-type: none"><li>a. Sieť Wi-Fi nemusí byť dostupná.</li><li>b. Signál Wi-Fi je veľmi slabý.</li><li>c. Zadalí ste nesprávne heslo.</li></ul>  | <ul style="list-style-type: none"><li>a. Skontrolujte dostupnosť siete WLAN v smerovači.</li><li>b. Smerovač Wi-Fi umiestnite bližšie k jednotke.</li><li>c. Uistite sa, že heslo je správne.</li></ul>   |
| <b>Nie je možné dosiahnuť vynikajúce efekty Dolby Atmos®.</b>                      | Pri pripojeniach iných ako HDMI (napríklad USB, Bluetooth, OPTICKÝ alebo AUX) sa vytvárajú obmedzené priestorové efekty.   | Informácie o tom, ako získať najlepšie efekty Dolby Atmos nájdete v kapitole „Dolby Atmos®“.  |
| <b>Z aplikácie nie je možné objaviť zariadenie s podporou technológie Play-Fi.</b> | Zariadenie môže byť odpojené od siete Wi-Fi.   | Uistite sa, že zariadenie je pripojené k sieti Wi-Fi.   |
| <b>Nie je možné prehrávať hudbu s technológiou Play-Fi.</b>                        | <ul style="list-style-type: none"><li>a. Služba alebo obsah boli ukončené.</li><li>b. Zlyhalo prvé nastavenie zvukového panela.</li><li>c. V aplikácii Play-Fi ste predtým použili zvukový panel v režime Stereofónne páry alebo Priestorový zvuk.</li></ul>   | <ul style="list-style-type: none"><li>a. Niektoré sieťové služby alebo obsah dostupný prostredníctvom zariadenia nemusia byť dostupné v prípade, že poskytovateľ služieb ukončí svoju službu.</li><li>b. Ak prvé nastavenie nie je úspešné, zatvorte aplikáciu DTS Play-Fi. Reštartujte aplikáciu.</li><li>c. Ak je reproduktor nastavený v režime Stereofónne páry alebo Priestorový zvuk, musíte ho v aplikácii pred tým, ako ho môžete použiť samostatne, odpojiť.</li></ul>   |

## Technické údaje

| Typ zariadenia Loewe:                             | klang bar5 mr  |
|---|--|
| Číslo dielu:                                      | 60601D10   |
| Zdroj napájania:                                  | 100 – 240 V striedavého prúdu pri 50/60 Hz   |
| Výstupný zvukový výkon:                           | 220 W (RMS)  |
| Spotreba energie v pohotovostnom režime:          | < 0,5W   |
| Frekvenčná odozva:                                | 60Hz – 20kHz   |
| Podporované normy WLAN:                           | IEEE 802.11a/b/g/n/ac  |
| Rozsah výkonu/frekvencie WLAN:                    | Maximálny výkon <100 mW pri 2400 – 2483,5 MHz<br>Maximálny výkon <100 mW pri 5150 – 5350 MHz<br>Maximálny výkon <100 mW pri 5470 – 5725 MHz<br>Maximálny výkon <100 mW pri 5725 – 5850 MHz |
| Verzia Bluetooth                                  | V4.2 + EDR   |
| Rozsah výkonu/frekvencie Bluetooth:               | Maximálny výkon <10 mW pri 2402 – 2480 MHz   |
| Protokoly Bluetooth:                              | A2DP, AVRCP  |
| Súbory s možnosťou prehrávania cez rozhranie USB: | MP3  |
| Rozmery zariadenia (Š x V x H):                   | 1200 x 71 x 160 mm   |
| Hmotnosť zariadenia:                              | 6,5 kg   |
| Teplota okolia:                                   | 5 °C – 35 °C   |
| Relatívna vlhkosť (bez kondenzácie):              | 20 – 80 %  |
| Prenos videa:                                     | Prenos videa 4K, Dolby Vision, HDR10, HDR10+   |
| Podporované formáty zvuku                         | HDMI: DTS, DTS-HD, DTS:X, DTS Virtual:X™, Dolby Digital, Dolby Digital plus, Dolby True HD, Dolby Atmos®, LPCM 2ch/Mch, Dolby MAT<br>OPTICKÝ: DTS, Dolby Digital, LPCM 2ch                 |

| Typ zariadenia Loewe:                    | klang sub5                                 |
|--|--|
| Číslo dielu:                             | 60603D10                                   |
| Zdroj napájania:                         | 100 – 240 V striedavého prúdu pri 50/60 Hz |
| Výstupný zvukový výkon:                  | 180 W (RMS)                                |
| Spotreba energie v pohotovostnom režime: | < 0,5W                                     |
| Frekvenčná odozva:                       | 35 Hz – 150 Hz                             |
| Rozmery zariadenia (Š x V x H):          | 380 x 214 x 380 mm                         |
| Hmotnosť zariadenia:                     | 8,8 kg                                     |
| Teplota okolia:                          | 5 °C – 35 °C                               |
| Relatívna vlhkosť (bez kondenzácie):     | 20 – 80 %                                  |

## Likvidácia

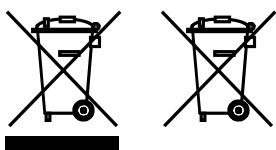

Likvidácia použitých elektrických a elektronických zariadení a batérií.

Symbol prečiarknutého odpadkového koša na kolieskach na produkte alebo jeho obale znamená, že tento výrobok sa nesmie považovať za bežný odpad z domácností, ale musí sa vrátiť na zberné miesto na recykláciu elektrických a elektronických zariadení a batérií. Správnu likvidáciu tohto produktu chráni životné prostredie a zdravie ľudí. Nedostatočná alebo nesprávna likvidácia ohrozuje životné prostredie a zdravie. Ďalšie informácie o recyklácii tohto produktu vám poskytne miestny úrad alebo úrad pre likvidáciu komunálneho odpadu. Upozornenie: Značka „Pb“ pod symbolom batérie znamená, že táto batéria obsahuje olovo.

**Koncový používateľ je zodpovedný za odstránenie údajov zo starého zariadenia pomocou položky ponuky [Obnovenie výrobných nastavení] pred likvidáciou (pozrite si kapitolu „Obnovenie výrobných nastavení“).**

## Paldies,

ka izvēlējāties Loewe izstrādājumu. Mēs priecājamies, ka esat mūsu klients. Uzņēmumā Loewe mēs apvienojam augstākos tehnoloģiju, dizaina un klientu draudzīguma standartus. Tas vienlīdz attiecas uz TV, video, audio un piederumiem. Ne tehnoloģija, nedz dizains paši par sevi nav pilnvērtīgi, bet kopā tiem vajadzētu mūsu klientam piedāvāt pēc iespējas augstāku audio un vizuālo pieredzi.

Mūsu dizains nav veidots atbilstoši īstermiņa, modernām tendencēm. Jo galu galā esat iegādājies augstas kvalitātes aprīkojumu, kuru vēlaties baudīt rīt un turpmāk.



## Satura rādītājs

|   |     |
|---|-----|
| Piegādes komplekts .....                      | 121 |
| Dokumentācija .....                           | 121 |
| Ierīces datu plāksnītes novietojums .....     | 121 |
| Svarīgi drošības norādījumi .....             | 122 |
| Tālvadības pults .....                        | 124 |
| Galvenās ierīces komponenti .....             | 125 |
| Zemfrekvenču skaļruņa komponenti .....        | 126 |
| Novietojums .....                             | 126 |
| Skaņas sistēmas pievienošana .....            | 126 |
| Vairāku telpu audio .....                     | 128 |
| Iebūvētais Chromecast .....                   | 128 |
| Pamata darbība .....                          | 129 |
| Režīma AUX/OPTICAL/COAXIAL/HDMI darbība ..... | 129 |
| Bluetooth darbība .....                       | 129 |
| USB darbība .....                             | 130 |
| Spotify .....                                 | 130 |
| Programmatūras atjaunināšana .....            | 130 |
| Problēmu novēršana .....                      | 131 |
| Tehniskie dati .....                          | 132 |
| Likvidešana .....                             | 132 |

## Piegādes komplekts

Uzmanīgi izpakojiert ierīci un pārlicinieties, ka ir ietverti visi piederumi.

- Skaņas sistēma
- Bezvadu zemfrekvenču skaļrunis
- 2 strāvas kabeli
- HDMI kabelis
- Tālvadības pults (ietverot 2 CR2032 baterijas)
- Īsā pamācība

## Dokumentācija

Šajā lietotāja rokasgrāmatas daļā ir ietverta svarīga pamatinformācija. Detalizētu lietotāja rokasgrāmatu, kurā aprakstītas Loewe izstrādājuma funkcijas un līdzekļi, var lejupielādēt elektroniskā veidā Loewe tīmekļa vietnē.

Skenējiet QR kodu priekšpusē vai apmeklējiet vietni:

**<https://www.loewe.tv/int/support>**

Šajā sadaļā varat atrast arī BUJ — bieži uzdotos jautājumus.

Oficiālais tīmekļa forums:

**[www.loewe-friends.de](http://www.loewe-friends.de)**

Klientu apkalpošanas dienestu varat sazināt pa tālruni nr.:

**09261 99-500** (Pr.–Pk.: plkst. 09:00–17:00)

## Ierīces datu plāksnītes novietojums

Uzlīmes ar modeļa numuru un darba spriegumu atrodas izstrādājuma apakšdaļā.

## 1. Svarīgi drošības norādījumi

Uzmanību! Rūpīgi izlasiet šo lapu, lai garantētu, ka ierīce tiek lietota droši.

Kad izmantojat šo izstrādājumu, ievērojiet visus drošības un lietošanas norādījumus.

Drošības un lietošanas norādījumi ir jāuzglabā turpmākai atsaucei.

Strikti jāievēro visi uz izstrādājuma norādītie un lietotāja rokasgrāmatā sniegtie drošības brīdinājumi.

### Simbolu skaidrojums



Aprikojums ar dubultu izolāciju (II klase). Šī elektroierīce ir konstruēta tādā veidā, ka tai nav nepieciešams drošības savienojums ar elektrisko zemējumu.



Šis simbols norāda augstsprieguma radītos riskus.



Šis simbols brīdina lietotāju par citiem specifiskiem riskiem.



Šis simbols norāda aizdegšanās briesmas.

### 1.1. Uzstādīšana

#### 1.1.1. Novietošana

Novietojiet ierīci uz stabilas un līdzenas virsmas.

Novietojiet šo ierīci spēcīgu magnētisko lauku tuvumā.

#### 1.1.2. Kabeli

Novietojiet skaļruni un strāvas vadu tāda veidā, ka to nav iespējams sabojāt. Strāvas vadu nedrīkst saspiest un novietot virs asām malām, novietot uz ķīmiskajām un pakļaut ķīmisko vielu iedarbībai; tas attiecas arī uz sistēmu kopumā. Strāvas vads ar bojātu izolāciju var radīt elektrošoka triecienu un radīt aizdegšanās risku. Šāds vads ir jānomaina pirms ierīces lietošanas.

#### 1.1.3. Nelietojiet šo ierīci ūdens tuvumā



Nekad nepakļaujiet ierīci ūdens lāšu un šļakstu iedarbībai, piemēram, nelietojiet to blakus vannai, virtuves izlietnei, veļas mazgājamai mašīnai, uz slāpjas grīdas un pie baseina. Nekad nenovietojiet uz ierīces traukus ar ūdeni, piemēram, puķu vāzes.

#### 1.1.4. Ventilācija



Rievās un atveres korpusā tiek izmantotas ierīces ventilācijai, lai nodrošinātu uzticamu ierīces darbību un lai aizsargātu ierīci no pārkaršanas. Neaizsedziet ventilācijas atveres. Uzstādiet ierīci atbilstoši ražotāja norādījumiem. Nekad neaizsedziet ventilācijas atveres, novietojot ierīci uz gultas, divāna, paklāja vai līdzīgas mīksts virsmas. Šo ierīci nedrīkst uzstādīt grāmatplauktā un iebūvētā ģērbtuvē, ja netiek nodrošināta pienācīga ventilācija.

#### 1.1.5. Karstums



Neuzstādiet ierīci blakus karstām virsmām, piemēram, radiatoriem, sildītājiem ar ventilatoru, cepeškrāsnīm un citām ierīcēm (ietverot pastiprinātājus), kuras var uzkarst. Nekad novietojiet uz ierīces izstrādājumus ar atklātu liesmu, piemēram, sveces un lukturus. Ievietotās baterijas nedrīkst pakļaut pārlietu lielam karstumam, piemēram, tiešiem saules stariem, liesmām utt.

#### 1.1.6. Piederumi

Izmantojiet tikai ražotāja norādītos piederumus.

#### 1.1.7. Tikla savienojums

Pārliecinieties, ka tikla piekļuves vieta (maršrutētājā) ir aktivizēta ugunsūmura funkcija. Skatiet sava maršrutētāja lietotāja rokasgrāmatu.

### 1.2. Lietošana

#### 1.2.1. Paredzētais lietojums

Šī ierīce ir paredzēta īpaši skaņas signālu uztveršanai un atskaņošanai.

#### 1.2.2. Tālvadības pulsts

Tālvadības pulsts sensora pakļaušana tiešiem saules stariem vai augstfrekvences dienasgaismas lampai var radīt kļūmi. Šādos gadījumos sistēma ir jāpārvieta uz citu atrašanās vietu, lai izvairītos no šādām kļūmēm.

Komplektā ietvertās baterijas ir paredzētas darbības pārbaudei, un to kalpošanas laiks var būt ierobežots. Ja tālvadības pulsts darbības diapazons samazinās, aizstājiet vecās baterijas ar jaunām.

#### 1.2.3. Parslodze



Nekad nepārslogojiet kontaktligzdas, pagarinātājus, pretējā gadījumā pastāv aizdegšanās un elektrošoka risks.

#### 1.2.4. Pērķona negaiss



Ierīce pērķona negaisa laikā un gadījumā, ja ilgāku laika periodu netiek izmantota, ir jāatvieno no strāvas padeves avota.

#### 1.2.5. Svešķermeņu un šķidruma iekļūšana



Rikojieties uzmanīgi, lai neļautu svešķermeņiem un šķidrumam iekļūt ierīcē pa ventilācijas atverēm, pretējā gadījumā tas var nonākt saskarē ar augstsprieguma komponentiem vai radīt īssavienojumu, kā rezultātā var rasties aizdegšanās vai elektrošoks. Nekad nelejiet uz ierīces nekāda veida šķidrumus.

#### 1.2.6. Ar lielu skaļumu saistītie riski



Ierīces saturu nav paredzēts klausīties austiņās. Lai novērstu potenciālus dzirdes traucējumus, neklausieties ilgu laiku lielā skaļumā.

#### 1.2.7. Atvienošana no strāvas padeves avota

Barošanas poga nekādā pozīcijā pilnībā neatslēdz strāvas padevi. Lai pilnībā atvienotu ierīci no strāvas padeves avota, atvienojiet strāvas padeves vadu no kontaktligzdas.

Kontaktīdākšai jābūt viegli pieejamai, lai jebkurā laikā ierīci varētu atvienot no strāvas padeves avota.

### 1.3. Apkope

#### 1.3.1. Ierīces apkope

Nekad nemēģiniet veikt šīs ierīces apkopi paša spēkiem, jo pa atverēm un noņemtiem pārsegumiem iespējams piekļūt detaļām, pieskaršanās tām var būt bīstama. Visa veida apkopi uzticiet kvalificētam apkalpes personālam.

#### 1.3.2. Tīriet tikai ar mitru drānu!

Pirms izstrādājuma tīrīšanas atvienojiet ierīces kontaktīdākšu no kontaktligzdas. Nekad nelietojiet šķidrās tīrīšanas līdzekļus un tīrīšanas aerosolus. Tīrīšanai lietojiet tikai mitru drānu.

## 1.4. Baterijas



### Uzmanību! Nenorijiet bateriju!

Šī izstrādājumā komplektā ietvertajai tālrunī ir monētas tipa baterijas. Ja monētas tipa baterija tiek norīta, tas 2 stundu laikā var radīt nopietnus iekšējos apdegumus un nāvi.

Glabājiet jaunās un lietotās baterijas bērniem nepieejamā vietā.

Ja bateriju nodalījums nav droši aizvērts, pārtrauciet izstrādājuma lietošanu un novietojiet to bērniem nepieejamā vietā.

Ja domājat, ka baterijas var būt norītas vai ievietotas kādā ķermeņa daļā, nekavējoties meklējiet medicīnisko palīdzību.



### Uzmanību!

Eksplodijas risks, ja tiek ievietotas nepareiza veida baterijas.

Nekarsējiet un neizjauciet baterijas. Nekad nemetiet baterijas ugunī un ūdenī.

Neņemiet baterijas ar citiem metāla objektiem un neuzglabāiet tās kopā ar tiem. Baterijas var radīt issavienojumu, noplūdi un eksploziju.

Nekad nelādējiet bateriju, ja vien nav apstiprināts, ka tā ir lādējamā baterija.

Kad tālvadības pults ilgāku laiku periodu netiek lietota (ilgāk par mēnesi), izņemiet bateriju no tālvadības pults, lai novērstu to noplūdi.

Ja rodas bateriju noplūde, saslaukiet izplūdušo vielu bateriju nodalījumā un aizstājiet baterijas ar jaunām.

Lietojiet tikai norādītā veida baterijas.

### ES atbilstības deklarācija

Līdz ar šo Loewe Technology GmbH paziņo, ka Loewe klang (bar5) mr veida radio aprīkojums atbilst Direktīvas 2014/53/ES prasībām. Pilns ES atbilstības deklarācijas teksts pieejams interneta adresē: <https://www.loewe.tv/de/support>

Šo izstrādājumu drīkst izmantot visās ES dalībvalstīs.

Iebūvētā WLAN 5 GHz frekvences diapazona dēļ tālāk norādītajās valstīs izmantošana atļauta tikai telpās.

|    |    |    |    |    |    |    |    |    |    |    |
|----|----|----|----|----|----|----|----|----|----|----|
| AT | BE | BG | CZ | DK | EE | FR | DE | IS | IE | IT |
| EL | ES | CY | LV | LI | LT | LU | HU | MT | NL | NO |
| PL | PT | RO | SL | SK | TR | FI | SE | CH | UK | HR |

## 1.5. Remonts

### 1.5.1. Bojājumi, kuru novēršanai nepieciešams remonts

Apkopes darbus un remontdarbus drīkst veikt tikai kvalificēts apkalpes dienesta darbinieks. Apkope/remonts ir nepieciešams, ja ierīce ir bojāta (piemēram, strāvas adaptēris), ierīcē iekļūst šķidrums, ierīcē iekļuvuši svešķermeņi, ierīce ir pakļauta lietus vai mitruma iedarbībai, kad tā nedarbojas pareizi vai ir nokritusi.

### 1.5.2. Elektrošoka, aizdegšanās un citu risku mazināšana

Neizņemiet skrūves, pārsegi un korpusa detaļas.

### 1.6. Automātiska enerģijas taupīšanas funkcija

Ierīce ir aprīkota ar automātisko enerģijas taupīšanas funkciju. Tādējādi ierīce pēc 15 minūtēm tiek pārslēgta gaidstāves režīmā, ja mūzika tiek atskaņota ļoti klusu vai skaņa ir izslēgta. Ņemiet vērā, ka šo iestatījumu nevar mainīt.

## 2. Tālvadības pults

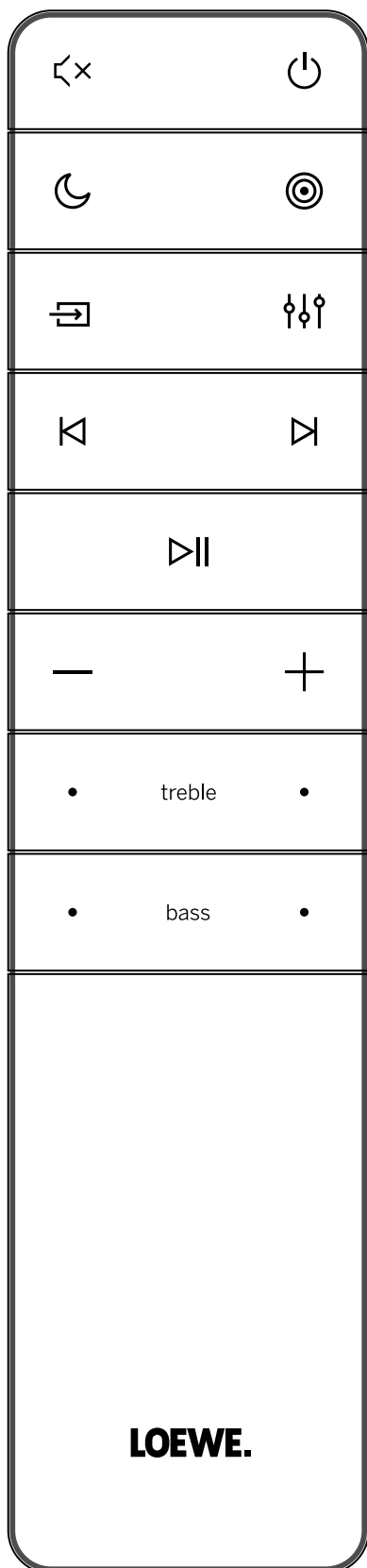

|        |   |
|--------|---|
|        | Skaņas izslēgšana/ieslēgšana.   |
|        | Ieslēdz skaņas sistēmu vai pārslēdz gaidstāves režīmā.  |
|        | Ieslēdz/izslēdz nakts režīmu.   |
|        | Turiet nospiestu, lai ieslēgtu/izslēgtu displeju (pēc noklusējuma izslēgts). Ar šo funkciju noteiktās situācijās priekšējā paneļa displejā redzama papildinformācija.                               |
|        | Pārslēdz telpiskās skaņas režīmus.  |
|        | Turiet nospiestu, lai atvērtu ārējo skaļruņu skaļuma iestatījumu. Nospiediet, lai mainītu ievades avotu.  |
|        | Nospiediet un turiet nospiestu gaidstāves režīmā, lai displejā parādītu programmatūras versiju.   |
|        | Ekvalaizers — atlasa vienu no sākotnējā iestatījuma audio režīmiem: IZSLĒGTS, RUNA, KLASISKS, POPS, PIELĀGOTA FILMA, PIELĀGOTA MŪZIKA.  |
|        | USB/Bluetooth/PLAY-Fi režīmā pāriet uz iepriekšējo audio ierakstu.  |
|        | USB/Bluetooth/PLAY-Fi režīmā pāriet uz nākamo audio ierakstu.   |
|        | USB/Bluetooth/PLAY-Fi režīma atskaņo/pauzē audio ierakstu.  |
|        | 8 sekundes turiet nospiestu, lai atjaunotu rūpnīcas iestatījumus. Nospiediet un turiet nospiestu, lai Bluetooth režīmā veiktu savienošanu pāri vai atvienotu esošu pāri savienotu Bluetooth ierīci. |
|        | Samazina skaļuma līmeni.  |
|        | Palielina skaļuma līmeni.   |
| treble | Pielāgo augsto skaņas frekvenču līmeni.   |
| bass   | Pielāgo zemo frekvenču skaņas līmeni.   |

### Izmantošana pirmo reizi

Ierīcē ir iepriekš ievietotas 2 CR2032 litija baterijas. Izņemiet aizsargzīcīlni, lai aktivizētu tālvadības pults bateriju.

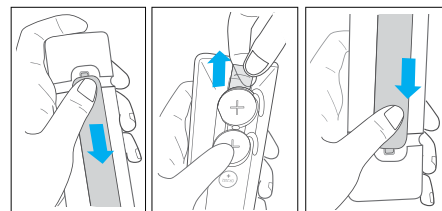

1. Nospiediet vāciņu un stumiet to uz aizmuguri, lai atvērtu tālvadības pults bateriju nodalījumu.
2. Noņemiet aizsargzīcīlni.
3. Spiediet bateriju nodalījuma pārsegu atpakaļ vietā.

### Tālvadības pults bateriju nomaiņa

Tālvadības pultij nepieciešamas 2 CR2032, 3 V litija baterijas. Nospiediet vāciņu un stumiet to uz aizmuguri, lai atvērtu tālvadības pults bateriju nodalījumu.

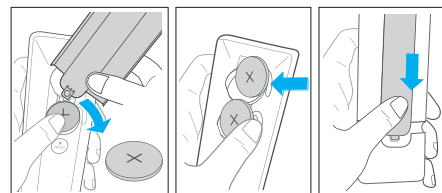

1. Izmantojiet rīku (piemēram, bateriju nodalījuma vāciņu), lai paceltu rievu starp abām baterijām un izņemtu tās.
2. Ievietojiet jaunās baterijas no sāniem un spiediet tās stingri oriģinālajā bateriju pozīcijā. Nodrošīniet, ka baterijas (+) puse ir vērsta uz augšu.
3. Spiediet bateriju nodalījuma pārsegu atpakaļ vietā.

### 3. Galvenās ierīces komponenti

#### 3.1. Galvenās ierīces priekšējais panelis

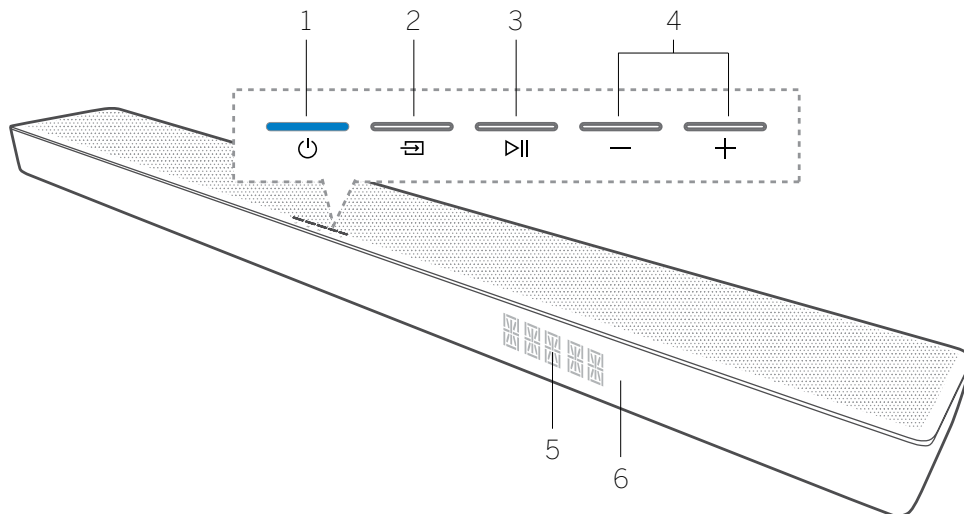

1. Poga/indikators (Gaidstāve) — ieslēdz skaņas sistēmu vai pārslēdz to gaidstāves režīmā.
2. Poga (Avots) — nospiediet, lai mainītu ievades avotu. Nospiediet un turiet nospiestu gaidstāves režīmā, lai displejā parādītu programmatūras versiju.
3. Poga (Atskaņot/pauzēt) — USB/Bluetooth/

4. Poga -/+ (Skaļums) — samazina/palielina skaļuma līmeni. Nospiediet abas pogas vienlaikus, lai ieslēgtu/izslēgtu skaņas sistēmu.
5. Priekšējā paneļa displejs
6. Tālvadības pults sensors — lai darbinātu sistēmu, pavērsiet tālvadības pulti pret tālvadības pults sensoru.

5. Priekšējā paneļa displejs
6. Tālvadības pults sensors — lai darbinātu sistēmu, pavērsiet tālvadības pulti pret tālvadības pults sensoru.

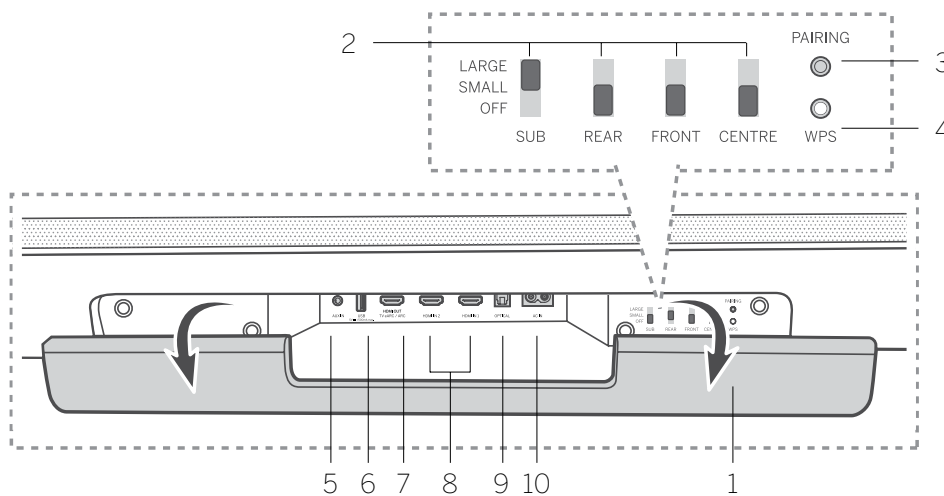

#### 3.2. Galvenās ierīces aizmugurējais panelis

1. Aizmugurējais atloks — pirms WDAL 2.0 vadības pogu izmantošanas ir jānoņem skaņas sistēmas aizmugurējais atloks.
2. WDAL 2.0 vadības pogas — izmantojiet šos slēdžus, lai pievienotu papildu bezvadu skaļruņus, izmantojot WDAL 2.0 kā SUB / REAR / FRONT / CENTRE kanālu. Maziem skaļruņiem iestatiet slēdzi uz SMALL, lieliem skaļruņiem iestatiet uz LARGE. Lai atvienotu noteikta kanāla skaļruni, iestatiet slēdzi uz OFF.
3. Poga PAIRING — WDAL 2.0 savienojumam pāri
4. Poga/indikators WPS (Wi-Fi aizsargātā iestatīšana) — ieslēdz Wi-Fi iestatīšanu režīmā Play-Fi. Nospiediet un turiet nospiestu 3 sekundes, lai aktivizētu režīmu WPS. Nospiediet un turiet nospiestu 8 sekundes, lai aktivizētu režīmu AP.

| Gaismas diodes indikatora stāvoklis | Statuss                                     |
|-------------------------------------|---|
| Mirgo gaismas diodes                | Wi-Fi piekļuves punkta (AP) režīms          |
| Gaismas diode divreiz nomirgo       | Wi-Fi aizsargātās iestatīšanas (WPS) režīms |
| Gaismas diode deg                   | Sekmīgi savienots/savienots pāri            |

5. AUX IN — savienojiet ar audio avotu, izmantojot 3.5 mm audio kabeli.
6. USB — savienojiet ar USB atmiņas ierīci.
7. HDMI OUT (TV eARC/ARC) — savienojiet ar televizora HDMI izvadu.

8. HDMI IN 1/HDMI IN 2 — savienojiet ar ārējās ierīces (piemēram, spēļu konsoles, DVD un Blu-ray atskaņotāju) HDMI izvadu.
9. OPTICAL — savienojiet ar ārējās ierīces digitālo (optisko) izvadu.
10. AC IN — savienojiet ar strāvas padeves avotu.



## 4. Zemfrekvenču skaļruņa komponenti

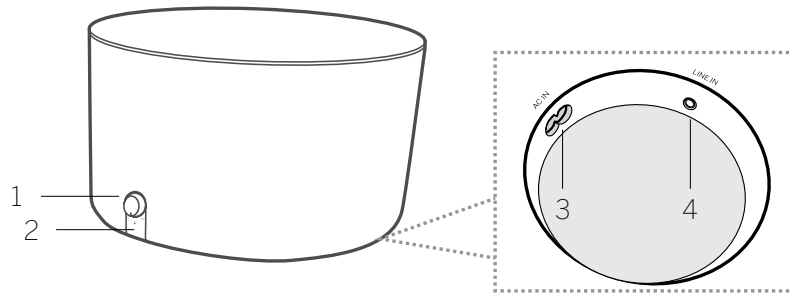

1. Skaluma poga  
Grieziet, lai pielāgotu zemfrekvenču līmeni. Nospiediet un turiet nospiebtu, lai ieslēgtu savienošanas pāri režīmu.
2. Zemfrekvenču gaismas diožu indikators

| Gaismas diodes indikatora stāvoklis | Statuss   |
|-------------------------------------|---|
| Gaismas diode ātri mirgo            | Zemfrekvenču skaļrunis savienošanas pāri režīmā |
| Gaismas diode deg                   | Sekmīgi savienots/savienots pāri                |
| Gaismas diode lēni mirgo            | Savienojums / savienojums pāri neizdevās        |

3. AC IN līgza — savienojiet ar strāvas padeves avotu.
4. LINE IN līgza — savienošanai ar ārējo audio ierīci, izmantojot 3,5 mm audio kabeli.

## 5. Novietojums

Novietojiet skaņas sistēmu un zemfrekvenču skaļruni uz stabilas un līdzenas virsmas.

Novietojiet zemfrekvenču skaļruni vismaz 1 metra (3 pēdu) attālumā no skaņas sistēmas un 10 cm (4 collu) attālumā no sienas. Mēs iesakām to novietot telpas priekšpusē tā, lai basi varētu brīvi plūst uz sāniem.

Novietojiet skaņas sistēmu plauktā zem televizora.

Tālāk ir redzams pareiza novietojuma piemērs.

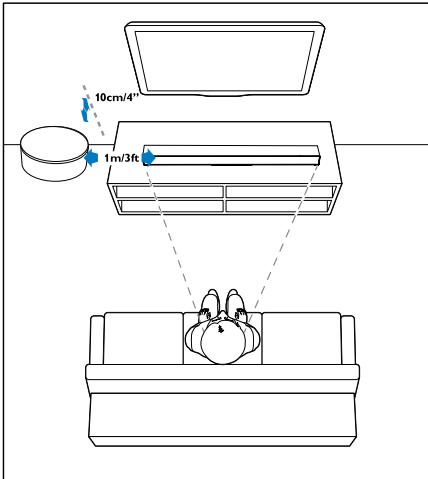

## 6. Skaņas sistēmas pievienošana

Pirms veicat kādas izmaiņas vai savienojumus, pārlicinieties vai visas ierīces ir atvienotas no strāvas padeves avota.

### 6.1. Dolby Atmos®

Dolby Atmos® sniedz jums visaptverošu klausīšanās pieredzi, nodrošinot trīsdimensiju telpas skaņu, kā arī visu Dolby skaņas bagātību, skaidrību un spēku.

Lai iegūtu papildinformāciju, apmeklējiet [dolby.com/technologies/dolby-atmos](http://dolby.com/technologies/dolby-atmos)

#### Dolby Atmos® lietošana

Dolby Atmos® ir pieejams tikai HDMI režīmā.

Papildinformāciju par savienošanu skatiet sadaļā "Savienošana ar HDMI".

1. Lai izmantotu Dolby Atmos® HDMI 1/HDMI 2/ HDMI ARC režīmā, televizoram ir jāatbalsta Dolby Atmos®.
2. Pārlicinieties, ka pievienotajā ārējā ierīcē (piemēram, Blu-ray, televizorā utt.) digitālai audio izvades bitu plūsmai ir atlasīts "Bez kodēšanas".
3. Atverot Dolby Atmos/Dolby Digital/PCM formātu, skaņu sistēmā tiek rādīts DOLBY ATMOS / DOLBY AUDIO / PCM AUDIO / DOLBY SURROUND.

#### Piezīme

Pilna Dolby Atmos® pieredze ir pieejama tikai tad, ja skaņas sistēma ir pievienota avotam, izmantojot lielātruma HDMI kabeli.

Dolby formāti ir redzami priekšējā paneļa displejā tikai tad, kad ieslēgta displeja funkcija. Turiet nospiebtu pogu , lai ieslēgtu/izslēgtu displeja funkciju.

Skaņas sistēma joprojām darbojas, ja pievienota ar citām metodēm (piemēram, digitālo optisko kabeli), bet tās neatbalsta visas Dolby funkcijas. Ņemot to vērā, mūsu ieteikums ir izveidot savienojumu ar HDMI, lai nodrošinātu visu Dolby atbalstu.

### 6.2. Savienošana ar HDMI

Dažiem 4K HDR televizoriem nepieciešams HDMI ievadi vai atēla iestatījumus iestatīt HDR satura uztveršanai. Papildinformāciju par HDR displeja iestatīšanu skatiet televizora lietotāja rokasgrāmatā.

#### 1. opcija — eARC/ARC (apvērtais audio kanāls)

Skaņas sistēma atbalsta HDMI ar apvērsto audio kanālu (eARC/ARC). Ja televizors ir saderīgs ar HDMI ARC, varat klausīties televizora audio skaņas sistēmā, izmantojot vienu HDMI kabeli.

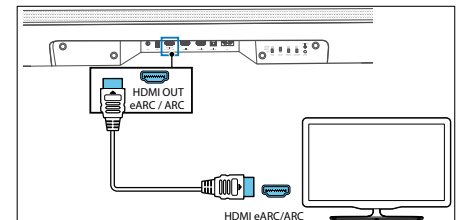

1. Televizorā ieslēdziet HDMI-CEC darbību.
2. Izmantojot lielātruma HDMI kabeli (ietverot), pievienojiet skaņas sistēmas HDMI OUT (TV eARC/ARC) savienotāju pie televizora HDMI ARC savienotāja. Televizora HDMI ARC savienotāju iespējams apzīmēt citādi. Papildinformāciju skatiet televizora lietotāja rokasgrāmatā.

3. "ARC" redzams skaņas sistēmas displejā, un skaņas sistēmā tiek atskaņota televizora skaņa. Kad no televizora nav izvades, atkārtoti spiediet pogu  (Avots), līdz displejā redzat "ARC" un tiek atskaņota televizora skaņa.

Kad HDMI ARC savienojums ir pareizi iestatīts, varat baudīt tālāk norādītās funkcijas.

- Skaņas sistēma automātiski ieslēdzas, kad ieslēdzat televizoru.
- Skaņas sistēma automātiski izslēdzas, kad izslēdzat televizoru.
- Varat izslēgt skaņu / ieslēgt skaņu vai pielāgot skaņas sistēmu, izmantojot televizora tālvadības pulti.

#### Piezīme

- Televizoram ir jāatbalsta funkcija HDMI-CEC un ARC. Funkcijai HDMI-CEC un ARC ir jābūt ieslēgtai.
- Funkcijas HDMI-CEC un ARC var atšķirties atkarībā no televizora. Informāciju par funkciju ARC skatiet televizora lietošanas rokasgrāmatā.
- Tikai ar HDMI versiju 1.4 vai jaunāku saderīgi kabeli var atbalstīt funkciju ARC.

### 2. opcija — standarta HDMI

Ja televizors nav saderīgs ar HDMI ARC, pievienojiet skaņas sistēmu pie televizora, izmantojot standarta HDMI savienojumu.

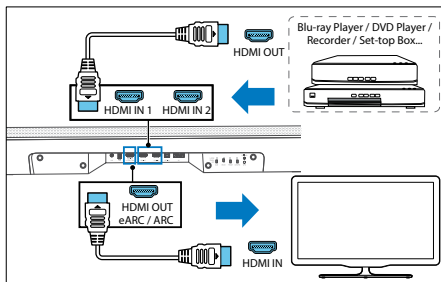

1. Lietojiet HDMI kabeli, lai skaņas sistēmas HDMI IN (1 vai 2) savienotāju pievienotu ārējām ierīcēm (piemēram, spēļu konsolei, DVD atskaņotājiem un Blu-ray atskaņotājiem).
2. Lietojiet HDMI kabeli, lai skaņas sistēmas HDMI OUT (TV eARC/ARC) savienotāju pievienotu televizora HDMI IN savienotājam.

#### Piezīme

Šī savienojuma opcija nodrošina tikai video/audio atskaņošanu no ārējām ierīcēm, kas pievienotas tieši pie skaņas sistēmas 1. vai 2. HDMI ievades pieslēgvietas. Ja televizoram nav HDMI ARC savienotāja un vēlaties televizora skaņu atskaņot skaņas sistēmā, nepieciešams izmantot citu savienojumu (piemēram, optisko vai analogo).

### 6.3. Savienojuma izveide, izmantojot optisko kabeli

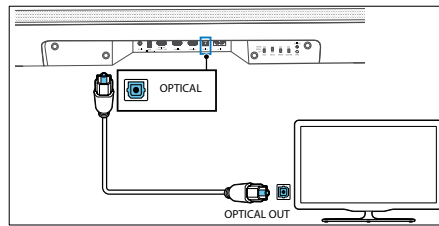

Izmantojot optisko kabeli (nav ietverts komplektācijā), pievienojiet skaņas sistēmas OPTICAL savienotāju pie televizora vai citas ierīces OPTICAL OUT savienotāja.

- Digitālais optiskais savienotājs var būt apzīmēts SPDIF vai SPDIF OUT.

### 6.4. Savienojuma izveide, izmantojot analogo audio kabeli

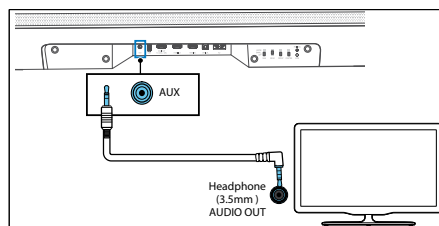

#### 1. opcija

Izmantojiet savienojuma no 3,5 mm uz 3,5 mm audio kabeli (ietverts komplektācijā), lai televizora vai ārējās audio ierīces austiņu izvadu savienotu ar ierīces AUX IN ligzdu.

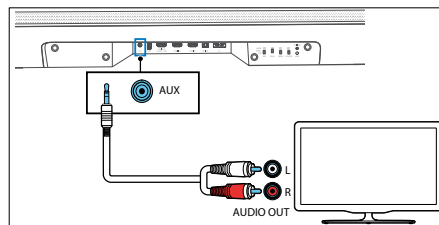

#### 2. opcija

Lietojiet savienojuma no RCA uz 3,5 mm audio kabeli (nav ietverts komplektācijā), lai televizora audio izvades ligzdu pievienotu pie ierīces AUX ligzdas.

### 6.5. Pievienošana strāvas padeves avotam

#### Piezīme

- Pirms maiņstrāvas vada pievienošanas pārlicinieties, vai ir izveidoti visi citi savienojumi.
- Izstrādājuma bojājumu risks! Pārlicinieties, vai strāvas padeves spriegums atbilst spriegumam, kas norādīts ierīces apakšā.

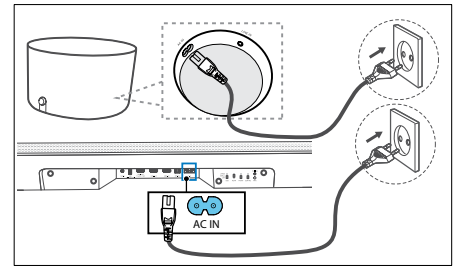

1. Pievienojiet strāvas kabeli skaņas sistēmas AC IN ligzdam un pēc tam kontaktligzdai.
2. Pievienojiet strāvas kabeli zemfrekvenču skaļruņa AC IN ligzdam. Nostipriniet kabeli pie kabeļu pārvaldības nodalījuma zemfrekvenču skaļruņa apakšā. Pēc tam pievienojiet strāvas vadu pie kontaktligzdas.

### 6.6. Pievienošana zemfrekvenču skaļrunim

#### Automātiska savienošana pāri

Zemfrekvences skaļrunis ir WDAL 2.0 ierīce. Tas nozīmē, ka zemfrekvences skaļruņa darbībai WDAL 2.0 slēdzis ar marķējumu SUB jāiestata uz SMALL vai LARGE. Noņemiet skaņas sistēmas aizmugurējo atloku un pārbaudiet slēdža SUB pozīciju. Ja tas ir pozīcijā OFF, mainiet to pozīcijā SMALL vai LARGE.

Pievienojiet skaņas sistēmu un zemfrekvenču skaļruni pie strāvas padeves avota un pēc tam nospiediet ierīces vai tālvadības pults pogu , lai IESLĒGTU ierīci. Zemfrekvenču skaļrunis un skaņas sistēma tiek automātiski sapāroti.

- Nosakiet statusu, balstoties uz bezvadu zemfrekvenču skaļruņa indikatoru.

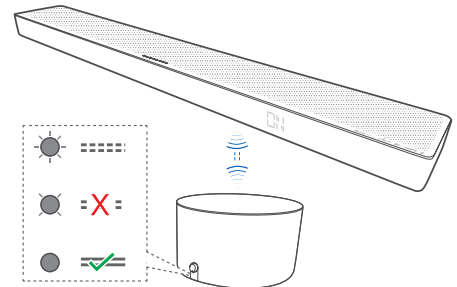

| Gaismas diodes indikatora stāvoklis | Statuss                                       |
|-------------------------------------|---|
| Gaismas diode ātri mirgo            | Zemfrekvenču skaļrunis savienojas pāri režīmā |
| Gaismas diode deg                   | Sekmīgi savienots/savienots pāri              |
| Gaismas diode lēni mirgo            | Savienojums / savienojums pāri neizdevās      |

#### Piezīme

Nespiediet skaļuma pogu zemfrekvenču skaļruņa aizmugurē, izņemot gadījumus, kad veicat manuālu sapārošanu.

## Manuāla savienošana pāri

Ja no zemfrekvenču skaļruņa nav dzirdama skaņa, manuāli sapārojiet zemfrekvenču skaļruni.

1. Atvienojiet abas ierīces no strāvas padeves avota, pēc 3 minūtēm atkārtoti pievienojiet pie strāvas padeves avota.



2. Nospiediet un 5 sekundes turiet nospiestu skaļuma pogu zemfrekvenču skaļruņa aizmugurē.

- Savienošanas pāri indikators uz zemfrekvenču skaļruņa ātri mirgo.

3. Nospiediet un 5 sekundes turiet nospiestu tālvadības pults vai ierīces pogu lai pārslēgtu ierīci EKO GAIDSTĀVES režīmā.

4. Pēc tam nospiediet ierīces vai tālvadības pults pogu lai ieslēgtu ierīci.

5. Noņemiet skaņas sistēmas aizmugurējo atloku, pēc tam nospiediet un 5 sekundes turiet nospiestu pogu PAIRING.

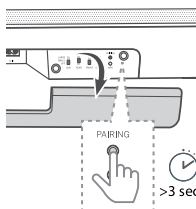

6. Pēc sekmīgas savienošanas pāri iedegas zemfrekvenču skaļruņa savienošanas pāri indikators.

- Ja savienošanas pāri indikators joprojām mirgo, atkārtojiet iepriekš aprakstītās darbības.

## Piezīme

- Zemfrekvenču skaļrunim ir jāatrodas atvērtā telpā 6 metru diapazonā no skaņas sistēmas (jo tuvāk, jo labāk).
- Noņemiet visus priekšmetus starp zemfrekvenču skaļruni un skaņas sistēmu.
- Ja bezvadu savienojums atkal neizdodas, pārbaudiet, vai zonā nav spēcīgu traucējumu (piemēram, traucējums no elektroniskās ierīces). Novērsiet šīs nesaderības vai ievērojamos traucējumus un atkārtojiet iepriekš minētās darbības.

## 6.7 Savienojuma izveide ar Wi-Fi

### Režims WPS

Ja maršrutētājam ir Wi-Fi Protected Setup (WPS), varat iestatīt savienojumu, neievadot paroli.

1. Nospiediet un 4 sekundes turiet nospiestu pogu WPS. Dzirdams skaņas signāls, un Wi-Fi indikators divreiz nomirgo.
2. Nospiediet maršrutētāja pogu WPS. Poga parasti ir marķēta ar WPS logotipu.

## Piezīme

- WPS nav visu maršrutētāju standarta funkcija. Ja maršrutētājam nav funkcijas WPS, izpildiet standarta Wi-Fi iestatīšanas darbības.

- Vienreiz nospiediet pogu WPS, ja vēlaties aizvērt režīmu WPS, vai tas automātiski tiek aizvērts pēc 2 minūtēm.

## AirPlay iestatīšana

Izmantojiet AirPlay, lai iestatītu iOS ierīces (iOS7 vai jaunāka) un skaņas sistēmas Wi-Fi savienojumu.

1. Nospiediet un 8 sekundes turiet nospiestu pogu **WPS** skaņas sistēmas aizmugurē, lai ieslēgtu Wi-Fi savienojumu, līdz skaļruni atskan otrs signāls, un pēc tam atlaidiet pogu.

2. Uzgaidiet, līdz Wi-Fi indikators pārslēdzas no ātras mirgošanas uz lēnu pulsēšanu. Lēna pulsēšana norāda, ka skaļruni ir ieslēgts Wi-Fi iestatīšanas režīms.

3. Savā iOS ierīcē atveriet **Iestatījumi > Wi-Fi > atlasiet tīklu [Play Fi ierīce (xxxxxx)]**

4. Skaņas sistēma automātiski atpazīst AirPlay ierīci. Pieskarieties [Iestatīt jaunu AirPlay skaļruni].

5. Pieskarieties [Rādīt citus tīklus...] un atlasiet mājas tīklu, ar kuru vēlaties izveidot skaņas sistēmas savienojumu.

6. Pēc sekmīga Wi-Fi savienojuma izveides Wi-Fi indikators pārstāj pulsēt un nepārtraukti deg. Pēc izstrādājuma iestatīšanas Wi-Fi tīklā varat vadīt to no jebkura viedtālruna vai planšetdatora tai pašā tīklā.

## Google Home iestatīšana

1. Mobilajā ierīcē lejupielādējiet lietotni Google Home.
2. Tikai iPhone/iPad: ieslēdziet mobilās ierīces Bluetooth.

3. Nospiediet un 8 sekundes turiet nospiestu pogu WPS skaņas sistēmas aizmugurē, lai ieslēgtu Wi-Fi savienojumu, līdz skaļruni atskan otrs signāls, un pēc tam atlaidiet pogu.

4. Uzgaidiet, līdz Wi-Fi indikators pārslēdzas no ātras mirgošanas uz lēnu pulsēšanu. Lēna pulsēšana norāda, ka skaļruni ir ieslēgts Wi-Fi iestatīšanas režīms.

5. Atveriet lietotni Google Home.

6. Izpildiet darbības, lai iestatītu savu ierīci.

Ja nevarat atrast skaņu sistēmas iestatīšanas darbības, rīkojieties, kā norādīts tālāk.

- lietotnes Google Home sākumekrāna augšējā kreisajā stūrī pieskarieties **Pievienot + > Iestatīt ierīci > Jauna ierīce.**
- Izpildiet iestatīšanas darbības.

## 7 Vairāku telpu audio

Šo skaņu sistēmu var izmantot kā daļu no vairāku telpu skaļruņu sistēmas. Tas nozīmē, ka vienu un to pašu mūziku vienlaikus var atskaņot skaņas sistēmā un citos saderīgos skaļruņos pa visu māju.

Lai izmantotu šo funkciju, nodrošiniet, ka skaņas sistēma un viedtālrunis/planšetdators ir savienots ar vienu un to pašu tīklu. Varat izmantot lietotni Google Home, AirPlay 2 vai DTS Play-Fi, lai vadītu saderīgu vairāku telpu skaļruņus. Pēc tam varat atskaņot mūziku vairākos skaļruņos vienlaikus, piešķirt skaļruņus dažādām grupām, atsevišķi vadīt skaļumu vai izmantot galveno skaļumu, lai vienlaikus mainītu visu skaļruņu skaļumu.

## 8 Iebūvētais Chromecast

Šī skaņas sistēma atbalsta iebūvēto Chromecast funkciju, kas nodrošina iespēju atskaņot mūziku no Chromecast saderīgām lietotnēm uz skaņas sistēmu. Lai izmantotu šo funkciju, nodrošiniet, ka skaņas sistēma un viedtālrunis/planšetdators ir savienots ar vienu un to pašu tīklu. Uzsāciet mūzikas atskaņošanu Chromecast iespējotā lietotnē un atskaņot to skaņas sistēmā, vienkārši nospiežot pogu (atskaņot) un sarakstā atlasot skaņu sistēmu.

## 9 Pamata darbība

### 9.1. Ieslēgšana un izslēgšana

Kad pirmo reizi ierīci pievienojat pie strāvas padeves avota, ierīce tiek ieslēgta GAIDSTĀVES režīmā. GAIDSTĀVES indikators deg baltā krāsā.

#### Automātiska gaidstāve

Ierīce pēc 15 minūtēm tiek automātiski pārslēgta gaidstāves režīmā, ja tiek atvienots televizors vai ārējā ierīce (vai USB, Bluetooth, Play-Fi funkcijas atskaņošana ir pauzēta) vai ierīces tiek izslēgtas.

#### Automātiska aktivizēšana

Ja ierīce ir savienota ar televizoru vai ārējo ierīci, izmantojot HDMI kabeli, ierīce automātiski ieslēdzas, kad tiek ieslēgts televizors vai ieslēgta ārējā ierīce.

#### Piezīme

- Lai automātiski aktivizētu, televizoram vai ārējai ierīcei ir jāatbalsta funkcija HDMI CEC un tai jābūt aktivizētai. Izslēdziet televizora / ārējās ierīces lietošanas rokasgrāmatu.

### 9.2 Vairāku telpu režīms

Nospiežot skaņas sistēmas vai tālvadības pults pogu (Gaidstāve), kad skaņas sistēma ir ieslēgta, tā tiek pārslēgta gaidstāves režīmā. Šajā gaidstāves režīmā visas tīkla funkcijas tiek izslēgtas.

Iespējams aktivizēt vairāku telpu režīmu, kur Wi-Fi vienmēr ir ieslēgts un funkcija Play-Fi un AirPlay2 arī ir pieejama. Šis režīms ir ieteicams, ja vēlaties izmantot skaņas sistēmu kā Play-Fi ierīci, kuru jebkurā laikā var aktivizēt attālināti.

Gaidstāves režīmā nospiediet tālvadības pults pogu (Nakts) -> (Telpiskā skaņa) -> (Nakts), lai ieslēgtu vairāku telpu režīmu.



No šī brīža katru reizi izslēdzot skaņas sistēmu, tā tiek pārslēgta vairāku telpu režīmā. Ņemiet vērā, ka vairāku telpu režīmā ir lielāks enerģijas patēriņš par standarta gaidstāves režīmu.

Lai atkārtoti aktivizētu standarta gaidstāves režīmu, nospiediet tālvadības pults pogu (Nakts) -> (Telpiskā skaņa) -> (Nakts).

### 9.3 Ievades režīms

Atkārtoti spiediet ierīces vai tālvadības pults pogu (Avots), lai atlasītu režīmu BT (Bluetooth), HDMI 1, HDMI 2, ARC, OPT (Optiskais), AUX, USB. Displejā ir redzams atlasītais režīms.

## 9.4 Skaļuma vadība

Spiediet pogu +/- (Skaļums), lai palielinātu vai samazinātu skaļuma līmeni. Lai izslēgtu skaņu, nospiediet pogu  (Izslēgt skaņu). Lai ieslēgtu skaņu, vēlreiz nospiediet pogu  (Izslēgt skaņu) vai pogu +/- (Skaļums).

## 9.5 Ekvalaizera efekts

Spiediet tālvadības pults pogu  (Ekvalaizers), lai atlasītu vēlamo iepriekš iestatīto ekvalaizera efektu. IZSLĒGTS, RUNA, KLASISKS, POPS, PIELĀGOTA MŪZIKA, PIELĀGOTA FILMA.

## 9.6 Zemfrekvenču / augsto frekvenču līmeņa pielāgošana

Spiediet tālvadības pults pogu +/-, lai pielāgotu zemfrekvenču līmeni (BAS -12 ~ BAS +12).

Spiediet tālvadības pults pogu +/-, lai pielāgotu augsto frekvenču līmeni (TRB -12 ~ TRB +12).

## 9.7 Telpiskās skaņas režīms

Izbaidiet visaptverošu audio telpiskā režīmā.

Nospiediet tālvadības pults pogu  (Telpiskā skaņa), lai mainītu telpās skaņas režīmu.

## 9.8 Nakts režīms

Nospiediet tālvadības pults pogu  (Nakts), lai ieslēgtu/izslēgtu nakts režīmu. Šī funkcija nodrošina, ka ir mazāks diapazons starp klusu un skaļu skaņu filmās. Ieteicams, ja klausāties vēlu vakarā.

## 9.9 Displeja spilgtums

Ja 10 sekunžu laikā nenospiežat nevienu pogu, displejs automātiski izslēdzas. Nospiežot jebkuru pogu, tiek atjaunots spilgtuma līmenis.

## 9.10 Atiestatīšana uz rūpnīcas noklusējuma iestatījumiem

Atiestata ierīci uz noklusējuma iestatījumiem. Režīmā ARC nospiediet un 8 sekundes turiet nospiešu pogu . Displejā redzams "ATIESTATĪT", un ierīcē tiek atjaunoti sākotnējie iestatījumi.

## 9.11 WDAL 2.0 vadība

Pirms WDAL 2.0 vadības pogu izmantošanas noņemiet atloku skaņas sistēmas aizmugurē.

Izmantojiet šos slēdzus, lai pievienotu papildu bezvadu skaļruņus, izmantojot WDAL 2.0 kā SUB / REAR / FRONT / CENTRE kanālu. Maziem skaļruņiem iestatiet slēdzi uz SMALL, lieliem skaļruņiem iestatiet uz LARGE. Lai atvienotu noteikta kanāla skaļruņi, iestatiet slēdzi uz OFF.

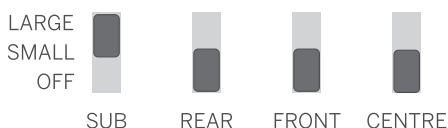

### Zemfrekvences skaļruņa pievienošana

Zemfrekvences skaļrunis ir WDAL 2.0 ierīcē. Tas nozīmē, ka zemfrekvences skaļruņa darbībai WDAL 2.0 slēdzis ar marķējumu SUB jāiestata uz SMALL vai LARGE.

### Citas WDAL 2.0 ierīces pievienošana

Bezvadu režīmā varat pievienot līdz pat 6 papildu skaļruņiem, kas atbalsta WDAL 2.0, skaņas sistēmā. Lai skaņas sistēmā pievienotu WDAL 2.0 saderīgu skaļruņi, jāizpilda tālāk norādītās darbības.



1. Nospiediet skaņas sistēmas pogu PAIRING. Lai piekļūtu pogai PAIRING, ir jānoņem skaņas sistēmas aizmugurējais atloks.
2. Lai piekļūtu pogai PAIRING, ir jānoņem skaņas sistēmas aizmugurējais atloks.
3. Paša skaļruņi iestatiet skaļruņa lomu. Pieejamas opcijas. Priekšējais kreisais, Priekšējais labais, Centre Centrālais, Aizmugurējais kreisais, Aizmugurējais labais.
4. Atkarībā no skaļruņa veida atlasītajam skaļrunim atbilstošo slēdzi WDAL 2.0 iestatīt uz SMALL vai LARGE.

Detalizētu informāciju par ārējā skaļruņa iestatīšanu savienojuma pārī režīmā, tā lomas maiņu un to, vai skaņas sistēmas slēdzi iestatīt SMALL vai LARGE, skatiet skaļruņa lietotāja rokasgrāmatu.

Piezīme. Ja skaņas sistēmas slēdzi WDAL 2.0 pārslēdzat no pozīcijas OFF citā pozīcijā, skaņas sistēmas šī kanāla skaļruņi tiek izslēgti. Tātad, ja savienojat priekšējos ārējos skaļruņus, izmantojot WDAL 2.0, skaļruņi, skaņas sistēmas priekšējos kanālos tiks izslēgti.

### Skaļuma nobīde

Varat pielāgot ārējo skaļruņu, kas pievienoti, izmantojot WDAL 2.0, skaļuma nobīdi WDAL 2.0. Tas ir svarīgi, ja telpas īpašības nenodrošina iespēju skaļruņus izvietot vienmērīgi un daži skaļruņi ir tuvāk klausītājam nekā citi. Varat pielāgot atsevišķi katru skaļruņa vispārējo skaļumu.

1. Turiet nospiešu tālvadības pults pogu  (Telpiskā skaņa). Skaņas sistēmas displejā redzams FL.
2. Izmantojiet pogu , lai atlasītu kanālu.
3. Izmantojiet pogu +/-, lai mainītu atlasītā kanāla skaļuma nobīdi.

Displejā redzamo saīsinājumu skaidrojums.

FL – priekšējais kreisais skaļrunis

FR – priekšējais labais skaļrunis

SL – aizmugurējais kreisais skaļrunis

SR – aizmugurējais labais skaļrunis

SUB – zemfrekvenču skaļrunis

CEN – centrālais skaļrunis

## 10. Režīma AUX/OPTICAL/COAXIAL/HDMI darbība

Pārlicinieties, vai ierīce ir savienota ar televizoru vai audio ierīci.

1. Spiediet ierīces vai tālvadības pults pogu  (Avots), lai atlasītu režīmu HDMI 1, HDMI 2, ARC, OPT, AUX.
2. Vadiet televizoru / audio ierīci tieši ar atskaņošanas funkcijām.
3. Nospiediet ierīces vai tālvadības pults pogu +/-, lai pielāgotu skaļumu vēlamajam līmenim.

### Piezīme

- Ja skaņas sistēmā ir ieslēgts režīms HDMI 1/ HDMI 2/ARC/OPT (Optiskais) un tajā netiek atskaņota skaņa, avota ierīcē nepieciešams aktivizēt PCM vai Dolby Digital signāla izvadi (piemēram, TV, DVD vai Blu-ray atskaņotāju).
- Ierīce, iespējams, nevar atkodēt visus digitālos audio formātus no ievades avota. Šajā gadījumā tiek izslēgta ierīces skaņa. Tas nav defekts. Pārlicinieties, vai pie HDMI 1/HDMI 2/ARC/OPT (optiskās) ievades pievienotā ievades avota audio iestatījums ir iestatīts uz PCM vai Dolby Digital. Detalizētu informāciju par audio iestatīšanu skatiet ievades avota ierīces lietošanas rokasgrāmatā.
- Režīmā HDMI, kad tiek uzsākta DOLBY ATMOS audio formāta atskaņošana, audio paneļa displejā redzams "DOLBY ATMOS".
- Kad tiek uzsākta DOLBY DIGITAL audio atskaņošana, ja ir ieslēgta telpiskā skaņa, skaņas sistēmas displejā redzams "DOLBY SURROUND". Ja telpiskā skaņa ir izslēgta, displejā redzams "DOLBY AUDIO".
- Kad tiek uzsākta PCM audio formāta atskaņošana, skaņas sistēmas displejā redzams "PCM AUDIO".
- Kad atskaņo audio formātu, kas nav PCM vai DOLBY DIGITAL un ierīcē netiek atskaņota skaņa, displejā redzams "ERROR".

## 11 Bluetooth audio

Savienojiet skaņas sistēmu ar Bluetooth ierīci (piemēram, iPad, iPhone, iPod Touch, Android tālruni vai piezīmjdatoru), izmantojot Bluetooth, un pēc tam skaņas sistēmā varat klausīties ierīcē saglabātos audio failus.

1. Atkārtoti spiediet ierīces vai tālvadības pults pogu  (Avots), lai pārslēgtu skaņas sistēmu režīmā BT (Bluetooth).  
Displejā redzams NAV BT.
2. Bluetooth ierīcē ieslēdziet Bluetooth, meklējiet "Klang bar5", lai izveidotu savienojumu. Informāciju par to, kā iespējot Bluetooth, skatiet Bluetooth ierīces lietošanas rokasgrāmatā.
3. Uzgaidiet, līdz skaņas sistēmā dzirdat balss uzvedni.

Ja savienojums ir sekmīgi izveidots, displejā redzams BT.

Atlasiet un atskaņojiet audio failus vai mūziku savā Bluetooth ierīcē.

Ja atskaņošanas laikā tiek veikts zvans, mūzika tiek pauzēta. Kad zvans ir pabeigts, atskaņošana tiek atsākta.

Ja Bluetooth ierīce atbalsta AVRCP profilu, varat nospieš tālvadības pults pogu  lai izlaistu ierakstu, vai nospieš  lai pauzētu/atsāktu atskaņošanu.

4. Lai aizvērtu Bluetooth, atlasiet citu avotu.

Kad atkal ieslēdzat Bluetooth režīmu, Bluetooth savienojums tiek atkārtoti atjaunots.

Lai izveidotu skaņas sistēmas savienojumu ar citu Bluetooth ierīci, turiet nospiestu tālvadības pults pogu  (Avots), atvienojot pašreiz pievienoto Bluetooth ierīci.

#### Piezīme





- Minimālās Bluetooth ierīces prasības ir šādas: Bluetooth profils A2DP, AVRCP un Bluetooth versija 4.2 + EDR
- Maksimālais darbības diapazons starp skaņu sistēmu un Bluetooth ierīci ir aptuveni 10 metri.
- Nav garantēta saderība ar visām Bluetooth ierīcēm.
- Mūzikas straumēšanu var kavēt šķēršļi starp ierīci un skaņas sistēmu, piemēram, sienu, ierīces metāla korpuss vai tuvumā esošas citas ierīces, kas darbojas tai pašā frekvencē.

## 12 USB darbība

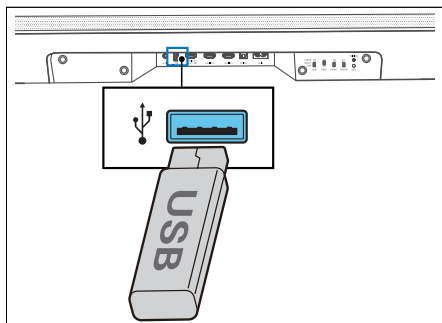
Baudiet audio USB atmiņas ierīcē, piemēram, MP3 atskaņotājā vai USB atmiņas ierīcē utt.

1. Pievienojiet USB ierīci.



2. Nospiediet ierīces vai tālvadības pults pogu  (Avots), lai atlasītu USB režīmu.
3. Atskaņošanas laikā nospiediet , lai sāktu/pauzētu/atsāktu atskaņošanu. Nospiediet pogu  vai , lai pārietu uz iepriekšējo vai nākamo ierakstu.

#### Piezīme

Šis izstrādājums var nebūt saderīgs ar noteikta veida USB atmiņas ierīcēm.

- Ja izmantojat USB kabeļi, USB centrmezglu vai USB daudzfunkcionālo karšu lasītāju, USB atmiņas ierīce var netikt atpazīta.
- Neatvienojiet USB atmiņas ierīci, kamēr notiek failu lasīšana.
- Ierīce var atbalstīt līdz 32 GB lielas USB ierīces.
- Šī ierīce var atskaņot MP3.

## 13 Spotify

Izmantojiet tālruni, planšētdatoru vai datoru kā Spotify tālvadības pultī. Lai uzzinātu vairāk, atveriet [spotify.com/connect](https://spotify.com/connect).

Uz Spotify programmatūru attiecas trešo pušu licence, kas pieejama šeit:

[www.spotify.com/connect/third-party-licenses](https://www.spotify.com/connect/third-party-licenses)

## 14 Programmatūras atjaunināšana

**Lai jauninātu skaņu sistēmas aparātprogrammatūru, rīkojieties, kā norādīts tālāk.**

1. No vietnes lejupielādējiet jaunāko programmatūru.
2. Izvelciet failu USB atmiņas ierīces saknes mapē.
3. Pievienojiet USB atmiņas ierīci pie skaņas sistēmas, kad tā ir ieslēgta.
4. Ja skaņas sistēma atpazīst jaunu atjauninājumu failu, displejā redzams NEWSW.
5. Pēc tam tiek sāta instalēšana.
6. Kad ir pabeigta jaunās programmatūras instalēšana, skaņas sistēma tiek restartēta un displejā redzama jaunā programmatūras versija.

**Lai jauninātu skaņas sistēmas vairāku telpu darbību, rīkojieties, kā norādīts tālāk.**

1. Mobilajā ierīcē lejupielādējiet un instalējiet lietotni DTS Play-Fi.
2. Izveidojiet skaņas sistēmas savienojumu ar lietotni.
3. Ja ir pieejama Play-Fi programmatūra, lietotne par to informē.
4. Izpildiet lietotnes norādījumus, lai palaistu vairāku telpu funkcijas atjauninājumu.

Brīdinājums. Tas var aizņemt dažas minūtes, līdz tiek pabeigts programmatūras atjauninājums. Atjaunināšanas laikā neatvienojiet skaļruni, neizslēdziet ierīci un neatvienojiet USB atmiņas ierīci vai tīklu. Šīs darbības potenciāli var sabojāt skaņas sistēmu.

## Problēmu novēršana

Ierīces kļūdas gadījumā iesakām pārbaudīt tālāk norādīto sarakstu, pirms zvanīt uz palīdzības dienestu.

| Problēma  | Iespējamais iemesls  | Risinājums/piezīmes  |
|---|--|--|
| <b>Sistēma nereaģē uz pogas nospiešanu</b>  | Programmatūras kļūdas dēļ ierīce, iespējams, pārtrauca saņemt komandas no pogām, un ierīce ir jārestartē, atvienojot to no tīkla.  | Dažas minūtes atvienojiet ierīci no strāvas padeves, pēc tam atkal pievienojiet.   |
| <b>Skaņas sistēmā neskan skaņa.</b>   | <ul style="list-style-type: none"> <li>a. Atlasīts nepareizs ievades avots</li> <li>b. Skaņas sistēmā ir izslēgta skaņa</li> <li>c. Programmatūras kļūda var radīt šo problēmu.</li> <li>d. Skaņas sistēma nevar atkodēt ievades audio signālu</li> <li>e. Daži vai visi WDAL2.0 slēdži atrodas nepareizā pozīcijā.</li> </ul> | <ul style="list-style-type: none"> <li>a. Talvadības pultī atlasiet pareizu audio ievadi.</li> <li>b. Nospiediet pogu MUTE</li> <li>c. Atiestatiet ierīci uz rūpnīcas noklusējuma iestatījumiem (skatiet nodaļu "Pamata darbība")</li> <li>d. Mēģiniet avota ierīces digitālās izvades iestatījumus iestatīt uz PCM.</li> <li>e. Ja nav pievienots neviens ārējais skaļrunis, nodrošiniet, ka visi slēdži aizmugurē ir pozīcijā OFF un slēdzis SUB ir iestatīts pozīcijā SMALL vai LARGE.</li> </ul> |
| <b>Bezvadu zemfrekvenču skaļruni neskan skaņa.</b>  | <ul style="list-style-type: none"> <li>a. Neizdevās automātiskā savienošana pāri</li> <li>b. Pārāk zems skaļuma līmenis</li> <li>c. Zemfrekvenču skaļruņa slēdzis skaņu sistēmas aizmugurē ir iestatīts pozīcijā OFF.</li> </ul>   | <ul style="list-style-type: none"> <li>a. Manuāli savienojiet zemfrekvenču skaļruni pāri</li> <li>b. Palieliniet skaļumu. Nospiediet skaņas sistēmas vai talvadības pults pogu +.</li> <li>c. Skaņu sistēmas aizmugurē mainiet slēdža SUB pozīciju uz SMALL vai LARGE.</li> </ul>  |
| <b>Zemfrekvenču skaļrunis atrodas dīkstāvē, vai nedeg zemfrekvenču skaļruņa indikators.</b> | Programmatūras kļūda var radīt šo problēmu.  | Atvienojiet strāvas vadu un pēc 3 minūtēm atkal pievienojiet, lai restartētu zemfrekvenču skaļruni.  |
| <b>Kropļota skaņa vai atbalss.</b>  | Televizora skaļruni var radīt atbalssi, ja tas nav sinhronizēts ar skaņas sistēmas skaņu.  | Ja atskaņojat televizora audio, izmantojot šo izstrādājumu, pārliecinieties ka ir izslēgta televizora skaņa.   |
| <b>Bluetooth ierīci nevar pievienot pie skaņas sistēmas.</b>                                | <ul style="list-style-type: none"> <li>a. Ierīce neatbalsta skaņas sistēmai nepieciešamos saderīgos profilus.</li> <li>b. Ierīcē nav iespējota Bluetooth funkcija.</li> <li>c. Skaņas sistēma jau ir savienota ar citu Bluetooth ierīci.</li> </ul>  | <ul style="list-style-type: none"> <li>a. Saderīgas tikai ierīces ar Bluetooth profilu A2DP, AVRCP.</li> <li>b. Informāciju par šīs funkcijas iespējošanu skatiet ierīces lietošanas rokasgrāmatā.</li> <li>c. Atvienojiet pievienoto ierīci, pēc tam mēģiniet vēlreiz.</li> </ul>   |
| <b>Pievienotās Bluetooth ierīces audio atskaņošanas kvalitāte ir slikta.</b>                | Bluetooth uztveršana ir slikta.  | Pārvietojiet ierīci tuvāk skaņas sistēmai vai noņemiet šķēršļus starp ierīci un skaņas sistēmu.  |
| <b>Nevar izveidot savienojumu ar Wi-Fi tīklu.</b>   | <ul style="list-style-type: none"> <li>a. Iespējams, nav pieejams Wi-Fi tīkls.</li> <li>b. Ļoti vājš Wi-Fi signāls.</li> <li>c. Ievadijāt nederīgu paroli.</li> </ul>  | <ul style="list-style-type: none"> <li>a. Maršrutētājā pārbaudiet WLAN tīkla pieejamību.</li> <li>b. Novietojiet Wi-Fi maršrutētāju tuvāk ierīcei.</li> <li>c. Pārliecinieties, vai parole ir pareiza.</li> </ul>  |
| <b>Nevar iegūt izcilus Dolby Atmos® efektus.</b>  | Savienojumiem, kuri nav HDMI savienojumi (piemēram, USB, Bluetooth, OPTICAL vai AUX), tiek radīti ierobežoti telpiskie efekti.   | Informāciju par to, kā iegūt labākos Dolby Atmos® efektus, skatiet nodaļā "Dolby Atmos®".  |
| <b>Lietotnē nevar atrast Play-Fi atbalstīto ierīci.</b>                                     | Ierīce, iespējams, ir atvienota no Wi-Fi tīkla.  | Pārliecinieties, vai ierīce ir savienota ar Wi-Fi.   |
| <b>Nevar atskaņot Play-Fi mūziku.</b>   | <ul style="list-style-type: none"> <li>a. Pakalpojums vai saturs tika pārtraukts.</li> <li>b. Neizdevās pirmā skaņas sistēmas iestatīšana.</li> <li>c. Lietotnē Play-Fi iepriekš izmantojāt skaņas sistēmu kā Stereo Pairs vai Surround Sound.</li> </ul>  | <ul style="list-style-type: none"> <li>a. Noteikti tīkla pakalpojumi vai saturs, kas pieejams, izmantojot ierīci, var nebūt pieejami, ja pakalpojumu sniedzējs pārtrauc pakalpojumu.</li> <li>b. Ja pirmais iestatījums nav sekmīgs, aizveriet lietotni DTS Play-Fi. Restartējiet lietotni.</li> <li>c. Ja skaļrunis ir iestatīts kā Stereo Pairs vai Surround Sound, pirms izmantot to atsevišķi, jāatvieno lietotnē.</li> </ul>  |

## Tehniskie dati

| Loewe ierīces veids:                   | klang bar5 mr  |
|--|--|
| Daļas numurs:                          | 60601D10   |
| Strāvas padeve:                        | AC 100 V–240 V ~ 50/60 Hz  |
| Audio izvades jauda:                   | 220 W (RMS)  |
| Strāvas patēriņš gaidstāves režīmā:    | <0,5W  |
| Frekvences atbilde:                    | 60Hz – 20kHz   |
| WLAN atbalstītie standarti:            | IEEE 802.11a/b/g/n/ac  |
| WLAN jauda/frekvenču diapazons:        | Maksimālā jauda <100 mW pie 2400–2483,5 MHz<br>Maksimālā jauda <100 mW pie 5150–5350 MHz<br>Maksimālā jauda <100 mW pie 5470–5725 MHz<br>Maksimālā jauda <100 mW pie 5725–5850 MHz |
| Bluetooth versija                      | V4.2 + EDR   |
| Bluetooth jauda / frekvenču diapazons: | Maksimālā jauda <10 mW pie 2402–2480 MHz   |
| Bluetooth protokoli:                   | A2DP, AVRCP  |
| USB atskaņojamie faili:                | MP3  |
| Ierīces izmēri (P x A x Dz.):          | 1200 x 71 x 160 mm   |
| Ierīces svars:                         | 6,5 kg   |
| Apkārtējās vides temperatūra:          | 5 °C – 35 °C   |
| Relatīvais mitrums (bez kondensāta):   | 20–80%   |
| Video caurlaide:                       | 4K video caurlaide, Dolby Vision, HDR10, HDR10+  |
| Atbalstītie audio formāti              | HDMI: DTS, DTS-HD, DTS:X, DTS Virtual:X™, Dolby Digital, Dolby Digital plus, Dolby True HD, Dolby Atmos®, LPCM 2ch/Mch, Dolby MAT<br>OPTICAL: DTS, Dolby Digital, LPCM 2ch         |

| Loewe ierīces veids:                 | klang sub5                |
|--------------------------------------|---------------------------|
| Daļas numurs:                        | 60603D10                  |
| Strāvas padeve:                      | AC 100 V–240 V ~ 50/60 Hz |
| Audio izvades jauda:                 | 180 W (RMS)               |
| Strāvas patēriņš gaidstāves režīmā:  | <0,5W                     |
| Frekvences atbilde:                  | No 35 Hz līdz 150 Hz      |
| Ierīces izmēri (P x A x Dz.):        | 380 x 214 x 380 mm        |
| Ierīces svars:                       | 8,8 kg                    |
| Apkārtējās vides temperatūra:        | 5 °C – 35 °C              |
| Relatīvais mitrums (bez kondensāta): | 20–80%                    |

## Likvidēšana

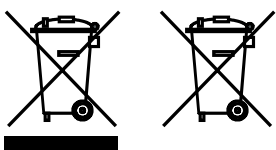

Nolietoto elektrisko un elektronisko iekārtu un akumulatoru likvidēšana.

Pārsvītrotas atkritumu tvertnes simbols uz izstrādājuma vai tā iepakojuma norāda, ka šo izstrādājumu nedrīkst izmest mājtsaimniecības atkritumos, bet tas ir jānogādā savākšanas punktā elektrisko un elektronisko iekārtu un akumulatoru pārstrādei. Palīdzot pareizi likvidēt šo izstrādājumu, jūs aizsargājat apkārtējo vidi un līdzcilvēku veselību. Nepareiza likvidēšana rada kaitējumu apkārtējai videi un veselībai. Lai saņemtu papildinformāciju par šī izstrādājuma pārstrādi, sazinieties ar vietējo varas iestādi vai pašvaldības atkritumu savākšanas pakalpojumu sniedzēju. Uzmanību! Zīme "Pb" zem baterijas simbola norāda, ka baterija satur svīnu.

**Gala lietotājs ir atbildīgs par datu dzēšanu vecajā ierīcē, izmantojot izvēlnes vienumu [Atiestatīšana uz rūpnīcas noklusējuma iestatījumiem] pirms likvidēšanas (skatiet nodaļu "Atiestatīšana uz rūpnīcas noklusējuma iestatījumiem").**



## Ačiū

Dėkojame, kad pasirinkote „Loewe“ gaminį. Džiaugiamės, kad esate mūsų klientas. Mes, „Loewe“ kompanija, deriname aukščiausius technologijų, dizaino ir paprasto naudojimo standartus. Šį šūkį taikome savo TV, vaizdo, garso įrenginiams ir priedams. Jokia technologija ar dizainas nebūna užbaigti atskirai, tačiau kartu suteikia patį puikiausią garso ir vaizdo patyrimą naudotojui, koks tik įmanomas.

Mūsų dizaino nesąlygojo trumpalaikės, madingos tendencijos. Kadangi, galų gale, jūs nusipirkote aukštos kokybės įrangą, kuria norėsite džiaugtis ne tik rytoj.



## Turinys

|   |     |
|---|-----|
| Rinkinio dalys .....  | 133 |
| Dokumentai.....   | 133 |
| Vardinės lentelės vieta.....                                  | 133 |
| Svarbūs saugos nurodymai .....                                | 134 |
| Nuotolinis valdymas .....                                     | 136 |
| Pagrindiniai įrenginio komponentai .....                      | 137 |
| Žemų dažnių garsiakalbio komponentai.....                     | 138 |
| Pastatymas .....  | 138 |
| Garsiakalbio jungimas .....                                   | 138 |
| Multi-room audio“ (garso grojimas keliuose kambariuose) ..... | 140 |
| Įdiegtas „Chromecast“ leistuvus .....                         | 140 |
| Pagrindinės funkcijos .....                                   | 140 |
| AUX / OPTICAL / COAXIAL / HDMI veikimas .....                 | 141 |
| Garso transliavimas per „Bluetooth“ ..                        | 141 |
| Leidimas iš USB atmintinės .....                              | 142 |
| „Spotify“ .....   | 142 |
| Progr. įr. naujinimas.....                                    | 142 |
| Trikčių nustatymas ir šalinimas .....                         | 143 |
| Techniniai duomenys.....                                      | 144 |
| Utilizavimas .....  | 144 |

## Rinkinio dalys

Atsargiai išpakuokite prietaisą ir įsitikinkite, kad dėžėje yra visi priedai:

- Garsiakalbis
- Belaidis žemų dažnių garsiakalbis
- 2 x maitinimo laidas
- HDMI laidas
- Nuotolinis valdymo pultas (su 2 x CR2032 maitinimo elementais)
- Glaustas naudojimo vadovas

## Dokumentai

Šioje naudojimo vadovo dalyje pateikiama būtina bendroji informacija. Išsamaus naudojimo vadovo elektroninę versiją su jūsų naujo „Loewe“ gaminio funkcijų ir savybių aprašymu galite atsisiųsti iš „Loewe“ internetinės svetainės.

Nuskenaukite QR kodą ant viršelio arba apsilankykite adresu:

**<https://www.loewe.tv/int/support>**

Šioje vietoje taip pat rasite DUK – dažnai užduodamų klausimų – skiltį.

Oficialus internetinis forumas:

**[www.loewe-friends.de](http://www.loewe-friends.de)**

Su klientų aptarnavimo centru galite susisiekti telefonu:

**09261 99-500** (P. – Pn. 09:00 - 17:00 val.)

## Vardinės lentelės vieta

Žymekliai su modelio numeriu ir srovės įtampa yra ant gaminio dugno.

# 1 Svarbūs saugos nurodymai

Dėmesio: atidžiai perskaitykite šį puslapį, kad užtikrintumėte saugų prietaiso naudojimą.

Naudodami šį gaminį, vadovaukitės saugos ir naudojimo nurodymais.

Neišmeskite saugos ir naudojimo vadovo, kad galėtumėte pasinaudoti ateityje.

Griežtai privaloma atkreipti dėmesį į visus ant gaminio ir naudojimo vadove pateikiamus įspėjimus.

## Simbolių paaiškinimas



Įranga su dviguba izoliacija (II klasės). Šis elektrinis prietaisas suprojektuotas taip, kad jam nereikalingas apsauginis įžeminimo jungimas.



Šis simbolis įspėja apie su aukšta įtampa susijusią riziką.



Šis simbolis atkreipia naudotojo dėmesį į kitas specifines rizikas.



Šis simbolis įspėja apie su ugnimi siejamus pavojus.

## 1.1 Montavimas

### 1.1.1 Vieta

Pastatykite prietaisą ant stabilaus, lygaus paviršiaus.

Nestatykite šio prietaiso šalia stiprių magnetinių laukų.

### 1.1.2 Laidai

Garsiakalbio ir maitinimo laidus nutieskite taip, kad jie nebūtų pažeidžiami. Maitinimo laidas negali būti susisukęs ar tiesiamas prie aštrių kampų, būti veikiamas cheminių medžiagų, ant jo negalima lipti; tas pats galioja visai sistemai. Maitinimo laido izoliacijos pažeidimas gali sukelti elektros smūgį arba gaisro riziką. Todėl, prieš vėl naudojant prietaisą, jį būtina pakeisti.

### 1.1.3 Nenaudokite prietaiso šalia vandens



Ant šio prietaiso jokiu būdu negali lašėti ar taškytis vanduo, pavyzdžiui, šalia vonios, praustuvo, kriauklės, skalbimo mašinos, drėgname rūsyje ar prie baseino. Jokiu būdu ant prietaiso nedėkite indų su skysčiais, pavyzdžiui, gėlių vazų.

## 1.1.4 Ventilacija



Prietaiso korpuse esančios skylės ir angos yra reikalingos prietaiso ventilacijai, užtikrinant patikimą eksploataciją ir prietaiso apsaugą nuo perkaitimo. Neuždenkite ventilacijos angų. Prietaisą montuokite pagal gamintojo nurodymus. Negalima uždengti ventilacijos angų, padedant prietaisą ant lovos, sofas, kilimo ar panašių paviršių. Šio prietaiso negalima statyti ant knygų lentynos ar įmontuotos spintos, jeigu nėra užtikrinama pakankama ventilacija.

## 1.1.5 Šilumos šaltiniai



Nedėkite prietaiso šalia įkaitusių paviršių, pavyzdžiui, radiatorių, ventiliatorių šildytuvų, viryklių ar kitokių prietaisų (tarp jų ir stiprintuvų), kurie gali įkaisti. Ant prietaiso ar šalia jo jokiu būdu nedėkite atviros liepsnos šaltinių, tokių kaip žvakės ar žibintai. Maitinimo elementai negali būti laikomi karštoje vietoje, pavyzdžiui, prieš saulę, arti ugnies ir pan.

## 1.1.6 Priedai

Naudokite tik gamintojo aprobuotus priedus.

## 1.1.7 Jungimas į tinklą

Įsitikinkite, kad jūsų tinklo prieigos taškas (maršrutizatorius) turėtų veikiančią užkardą (firewall). Žr. savo maršrutizatoriaus naudojimo vadovą.

## 1.2 Naudojimas

### 1.2.1 Numatoma paskirtis

Šis prietaisas yra skirtas tik garso signalų priėmimui ir atkūrimui.

### 1.2.2 Nuotolinis valdymas

Tiesioginiai saulės spinduliai arba aukšto dažnio dienos šviesos lempos šviesa gali trikdyti nuotolinio valdymo pulto jutiklio veikimą. Tokiu atveju reikia perstatyti sistemą į kitą vietą, kad nebūtų tokių trikdytųjų.

Rinkinyje esantys maitinimo elementai yra skirti sistemos veikimo išbandymui ir gali trumpai veikti. Jei mažėja nuotolinio valdymo pulto veikimo atstumas, pakeiskite maitinimo elementus naujais.

## 1.2.3 Perkrova



Jokiu būdu per daug neapkraukite elektros įvado lizdų, ilgiklių ar šakotuvų, kadangi kyla gaisro arba elektros smūgio rizika.

## 1.2.4 Perkūnija



Esant perkūnijai ir prietaiso nenaudojant ilgesnį laiką jį būtina išjungti iš maitinimo tinklo.

## 1.2.5 Šalutinių medžiagų ir skysčių patekimas



Saugokite, kad į šį prietaisą per ventilacijos angas nepatektų šalutinių medžiagų ar skysčių, kadangi dėl kontakto su aukšta įtampa arba trumpojo jungimo gali kilti gaisras arba elektros smūgis. Jokiais atvejais nepilkite jokių skysčių ant šio prietaiso.

## 1.2.6 Su dideliu garsumu sietinos rizikos



Šis prietaisas nėra skirtas klausymuisi su ausinėmis. Kad išvengtumėte galimo pakenkimo klausai, ilgai nesiklausykite dideliu garsumu.

## 1.2.7 Išjungimas iš maitinimo tinklo

Vien įjungimo mygtuku neįmanoma visiškai išjungti srovės tiekimo. Norėdami išjungti prietaisą iš maitinimo tinklo, ištraukite maitinimo laido kištuką iš maitinimo lizdo.

Maitinimo kištukas turi būti lengvai prieinamas, kad galėtumėte bet kada išjungti prietaisą iš maitinimo tinklo.

## 1.3 Techninė priežiūra

### 1.3.1 Prietaiso techninė priežiūra

Jokiu būdu nebandykite atlikti šio prietaiso techninės priežiūros darbų patys, kadangi kontaktas su dalimis, kuriomis teka srovė, prieinamomis per angas ar nuėmus dangtelius gali būti pavojingas. Visus techninės priežiūros darbus palikite kvalifikuotam techniniam personalui.

### 1.3.2 Valykite tik su sausa šluoste!

Prieš valydami šį gaminį, išjunkite maitinimo adapterį iš maitinimo lizdo. Nenaudokite skystų valiklių ar purškalo. Valymui naudokite tik saulės šluostę.

## 1.4 Maitinimo elementai



### **Įspėjimas! Neprarykite maitinimo elemento!**

Šio gaminio rinkinyje esančiame nuotolinio valdymo pulte naudojamas apskritas maitinimo elementas. Prarijus apskritą maitinimo elementą, jis gali sukelti rimtus vidaus organų nudegimus vos per 2 valandas, nuo kurių galima mirti.

Naujus ir panaudotus maitinimo elementus laikykite vaikams nepasiekiamoje vietoje.

Jei maitinimo elementų skyrelis tvirtai neužsidaro, nebenaudokite gaminio ir padėkite jį vaikams nepasiekiamoje vietoje.

Jei įtariate, kad kažkas prarijo ar įsikišo į kurią nors kūno vietą maitinimo elementus, nedelsdami kreipkitės į medikus.



### **Įspėjimas!**

Jei įdedamas netinkamo tipo maitinimo elementas, kyla sprogo rizika.

Nekaitinkite ir neardykite maitinimo elementų. Jokiu būdu nemeskite maitinimo elementų į ugnį ar vandenį.

Nedėkite ir nelaikykite maitinimo elementų su kitais metaliniais daiktais. Maitinimo elementuose gali įvykti trumpasis jungimas, nuotėkis arba sprogo rizika.

Nebandykite įkrauti maitinimo elemento, jeigu nėra nurodyta, kad jis įkraunamas.

Numatydami, kad ilgai nenaudosite nuotolinio valdymo pulto (ilgiau nei mėnesį), išimkite iš jo maitinimo elementus, kad jie neprakiurtų.

Jei maitinimo elementai prakiūra, išvalykite maitinimo elementų skyrelį ir pakeiskite elementus naujais.

Nenaudokite kitokių maitinimo elementų, negu nurodyta.

### **ES atitikties deklaracija**

„Loewe Technology GmbH“ šiuo pareiškia, kad radijo įrenginys „Loewe klang bar5 mr“ atitinka 2014/53/ES direktyvą. Visas ES atitikties deklaracijos tekstas prieinamas per šią nuorodą: <https://www.loewe.tv/de/support>

Šį gaminį galima naudoti visose ES šalyse narėse.

Dėl integruoto WLAN modulio su 5 GHz dažniu nurodytose šalyse jį naudoti galima tik pastatuose:

|    |    |    |    |    |    |    |    |    |    |    |
|----|----|----|----|----|----|----|----|----|----|----|
| AT | BE | BG | CZ | DK | EE | FR | DE | IS | IE | IT |
| EL | ES | CY | LV | LI | LT | LU | HU | MT | NL | NO |
| PL | PT | RO | SL | SK | TR | FI | SE | CH | UK | HR |

## 1.5 Remontas

### 1.5.1 Remonto reikalaujantys pažeidimai

Techninės priežiūros ir remonto darbus turi atlikti tik kvalifikuoti klientų aptarnavimo darbuotojai. Techninės priežiūros (remonto) darbai reikalingi tada, kai prietaisas pažeidžiamas (pvz. maitinimo adapteris), jei į prietaisą patenka skysčių, jei į prietaisą patenka kitų daiktų, jei prietaisas aplijo ar sudrėko, kai prietaisas tinkamai neveikia arba nukrenta.

### 1.5.2 Siekiant sumažinti elektros smūgio, gaisro ir kitokią riziką

Neardykite varžtų, dangtelių ar korpuso dalių.

### 1.6 Automatinė energijos taupymo funkcija

Šiame prietaise naudojama automatinė energijos taupymo funkcija. Jei prietaisas 15 minučių veikia labai mažu garsumu arba buvo užtildytas, ši funkcija įjungia parengties režimą. Atkreipkite dėmesį, kad šio nustatymo negalima pakeisti.

## 2 Nuotolinis valdiklis

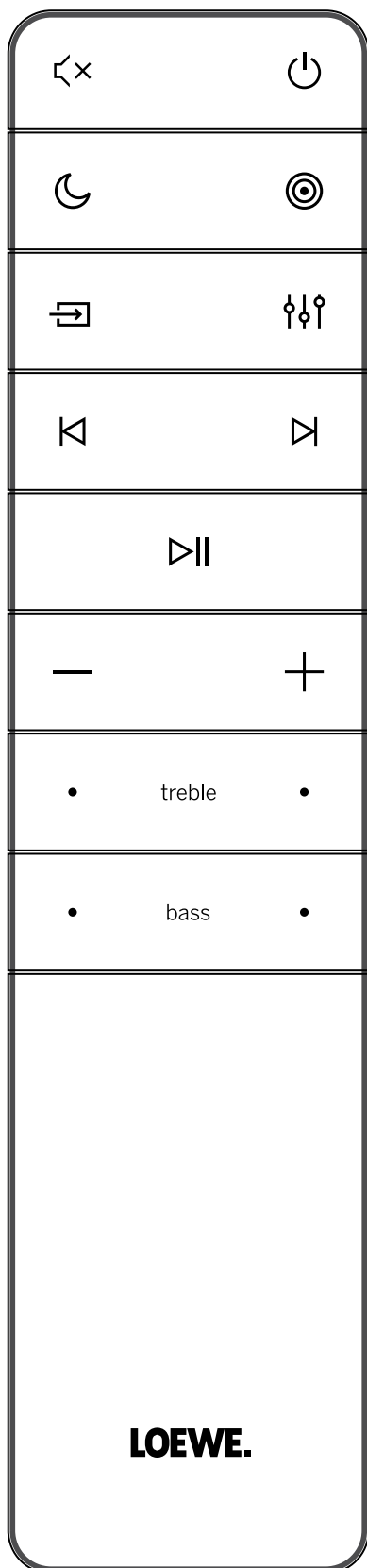

Garso užtildymas / įjungimas.

Įjungia garsiakalbį arba perjungia į parengties režimą.

Įjungia / išjungia naktinį režimą.

Norėdami įjungti / išjungti ekraną (pagal bendruosius nustatymus būna išjungtas), paspauskite ir palaikykite. Ši funkcija tam tikromis situacijomis priekinio skydelio ekrane rodo papildomą informaciją.

Perjungia garso sistemos režimus.

Norėdami atlikti išorinių garsiakalbių garsumo nustatymus, paspauskite ir palaikykite.

Paspauskite, norėdami pakeisti šaltinį.

Norėdami peržiūrėti programinės įrangos versiją ekrane, paspauskite ir palaikykite parengties režimą.

Vienodintuvai – pasirinkite iš išsaugotų garso režimų:

OFF (išjungta), SPEECH (pokalbiai), CLASSICAL (klasikinė), POP, CUSTOM FILM (reguliuojamas filmų), CUSTOM MUSIC (reguliuojamas muzikos).

Atsukite ankstesnį įrašą, naudodami USB / „Bluetooth“ / „Play-Fi“ režimu.

Pereikite į kitą įrašą, naudodami USB / „Bluetooth“ / „Play-Fi“ režimu.

Paleiskite / pristabdykite įrašą, naudodami USB / „Bluetooth“ / „Play-Fi“ režimu.

Norėdami atstatyti gamyklinius parametrus, palaikykite paspaudę 8 sekundes.

Paspauskite ir laikykite, kad įjungtumėte susiejimo funkciją „Bluetooth“ režimu arba atjungti jau susietą „Bluetooth“ įrenginį.

Mažinti garsumą.

Didinti garsumą.

**treble** Reguluoti aukštų dažnių lygį.

**bass** Reguluoti žemų dažnių lygį.

## Naudojant pirmą kartą

Prietaise naudojami gamykloje įstatyti 2 x CR2025 ličio maitinimo elementai. Nuimkite apsauginę plėvelę, kad veiktų nuotolinio valdymo pulto maitinimo elementas.

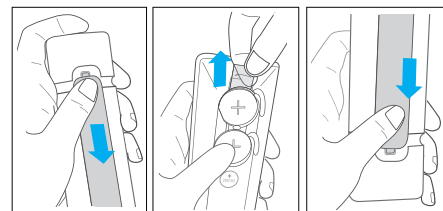

1. Norėdami atidaryti nuotolinio valdymo pulto maitinimo elementų skyrelį, paspauskite ir paslinkite galinį dangtelį.
2. Nuimkite apsauginę apšėlę.
3. Uždarykite maitinimo elementų skyrelio dangtelį.

## Nuotolinio valdymo pulto maitinimo elementų keitimas

Nuotoliniame valdymo pulte naudojami du CR2025, 3 V ličio maitinimo elementai. Norėdami atidaryti nuotolinio valdymo pulto maitinimo elementų skyrelį, paspauskite ir paslinkite galinį dangtelį.

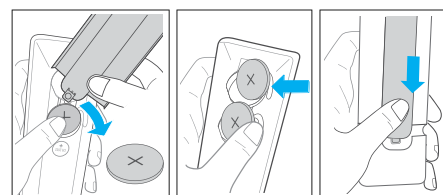

1. Senus maitinimo elementus galite išimti panaudodami svertą (pavyzdžiui, maitinimo elementų skyrelio dangtelį).
2. Per šoną įstatykite naujus maitinimo elementus ir tvirtai įstumkite į reikiamą padėtį. Įsitinkite, kad (+) pusė būtų atsukta į viršų.
3. Uždarykite maitinimo elementų skyrelio dangtelį.

## 3 Pagrindinio prietaiso komponentai

### 3.1 Pagrindinio prietaiso priekinis skydelis

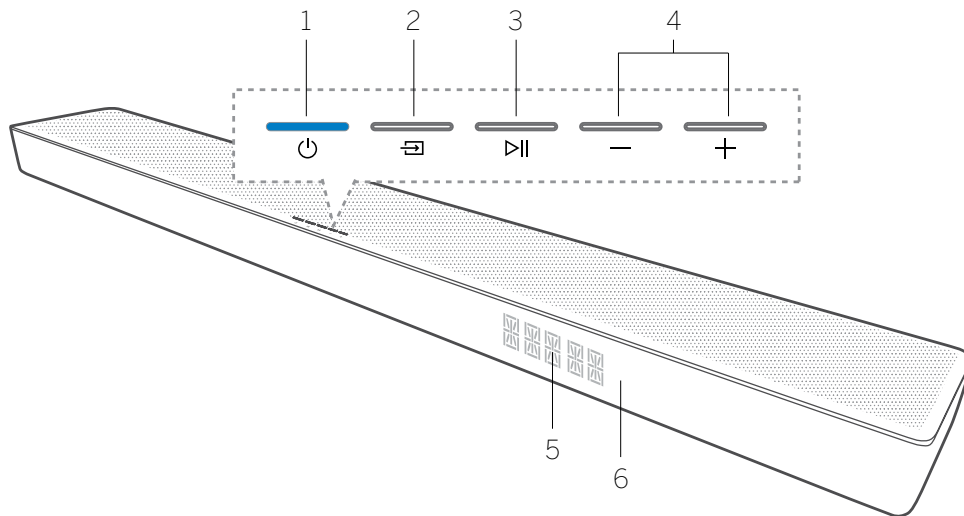

1. (Parengties) mygtukas / indikatorius: įjungia garsiakalbį arba perjungia į parengties režimą.
2. (Šaltinis) mygtukas: keičia šaltinį. Norėdami peržiūrėti programinės įrangos versiją ekrane, paspauskite ir palaikykite parengties režimą.
3. (Paleisti / pristabdyti) mygtukas: paleisti / pristabdyti įrašą, naudojant USB / „Bluetooth“ / „Play-Fi“ režimu. Norėdami atstatyti gamyklinius parametrus, parengties režimu paspauskite ir palaikykite 8 sekundes. Paspauskite ir laikykite, kad įjungtumėte susiejimo funkciją „Bluetooth“ režimu arba atjungti jau susietą „Bluetooth“ įrenginį.
4. - / + ( G a r s u m a s ) m y g t u - kas: mažina / didina garsumą. Norėdami užtildyti / vėl įjungti garsą, paspauskite abu mygtukus vienu metu.
5. Priekinio skydelio ekranas
6. Nuotolinio valdymo jutiklis: norint valdyti sistemą, į šį nuotolinio valdymo jutiklį turi būti nukreipiamas nuotolinio valdymo pultas.

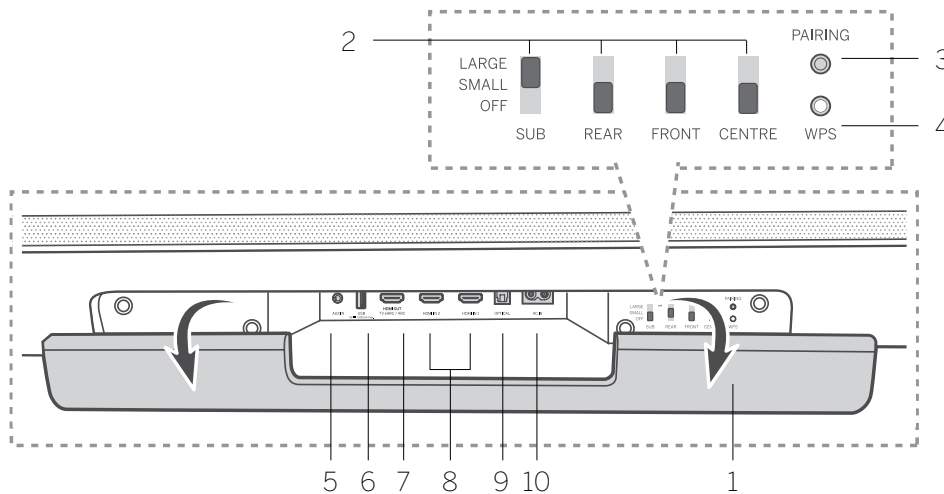

### 3.2 Pagrindinio prietaiso galinis skydelis

1. Galinis atvartas: kad galėtumėte naudoti WDAL 2.0 mygtukus, turite atidaryti savo garsiakalbio galinį atvartą.
  2. WDAL 2.0 valdymo mygtukai: šie mygtukai naudojami norint prijungti papildomus belaidžius garsiakalbius per WDAL 2.0 jungtį kaip ŽEMŲ DAŽNIŲ / GALINĮ / PRIEKINĮ / VIDURINĮ kanalą. Naudodami mažus garsiakalbius, nustatykite mygtuką į SMALL (mažas) padėtį, o didelius garsiakalbius – į LARGE (didelis) padėtį. Norėdami išjungti norimo kanalo garsiakalbį, nustatykite mygtuką į OFF (išjungta) padėtį.
  3. PAIRING (susiejimo) mygtukas: skirtas WDAL 2.0 susiejimui
  4. WPS (Wi-Fi apsaugota sąranka) mygtukas / indikatorius: suaktyvina Wi-Fi sąranką „Play-Fi“ funkcijai.
- Norėdami suaktyvinti WPS režimą, palaikykite paspaudę 3 sekundes.  
Norėdami suaktyvinti AP režimą, palaikykite paspaudę 8 sekundes.
- | LED indikatorius būseną   | Būseną                                  |
|---------------------------|---|
| LED mirkčioja             | Wi-Fi prieigos taško (AP) režimas       |
| LED sumirkčioja du kartus | Wi-Fi apsaugotos sąrankos (WPS) režimas |
| LED šviečia               | Prijungta / susiejimas sėkmingas        |
5. AUX IN (išorinio įrenginio jungtis):junkite garso šaltinį 3,5 mm garso signalo laidu.
  6. USB: junkite USB duomenų kaupiklį.
  7. HDMI OUT išvadas (TV eARC/ARC):junkite į HDMI jungtį televizoriuje.
  8. HDMI 1 įvadas / HDMI 2 įvadas:junkite į HDMI išvadą išoriniuose įrenginiuose (pvz. žaidimų konsolių, DVD ir „Blu-ray“ leistuvų).
  9. OPTICAL (optinė jungtis):junkite į skaitmeninę (optinę) išvestį išoriniame įrenginyje.
  10. AC IN (kintamosios srovės įvadas):junkite į maitinimo šaltinį.

## 4 Žemų dažnių garsiakalbio komponentai

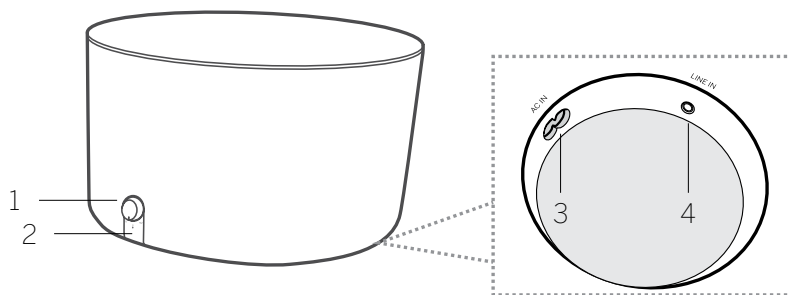

1. Garsumo rankenėlė  
Pasukite, norėdami reguliuoti žemų dažnių garso lygį.  
Paspauskite ir palaikykite įjungti susiejimo režimą.
2. Žemų dažnių garsiakalbio LED indikatorius

| LED indikatorius būseną | Būseną   |
|-------------------------|--|
| LED greitai mirkčioja   | Žemų dažnių garsiakalbis veikia susiejimo režimu |
| LED šviečia             | Prijungta / susiejimas sėkmingas                 |
| LED lėtai mirkčioja     | Jungimas / susiejimas nepavyko                   |

3. AC IN (kintamosios srovės įvado) lizdas:junkite į maitinimo šaltinį.
4. LINE IN (laidinės garso įvesties) lizdas: jungti išorinį įrenginį 3,5 mm garso signalo laidu.

## 5 Vieta

Pastatykite garsiakalbį ir žemų dažnių garsiakalbį ant stabiliaus, lygaus paviršiaus.

Žemų dažnių garsiakalbį pastatykite mažiausiai 1 metro (3 pėdų) atstumu nuo garsiakalbio ir 10 cm (4 colių) atstumu nuo sienos. Rekomenduojame dėti priekinėje kambario dalyje taip, kad žemų dažnių garsas galėtų laisvai sklaidytis į šalis.

Pastatykite garsiakalbį ant staliuko po televizoriumi.

Žemiau pateikiamas pavyzdys, kaip teisingai pastatyti įrenginius.

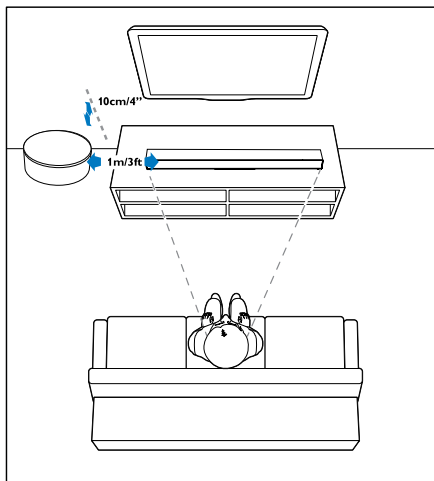

## 6 Garsiakalbio jungimas

Prieš jungdami ar keisdami jungtis, įsitinkinkite, kad visi įrenginiai yra išjungti iš maitinimo tinklo.

### 6.1 „Dolby Atmos®“

„Dolby Atmos®“ suteikia panirimo į garsą potyrį, kai garsas pasiekia žmogų iš trijų krypčių erdveje su visu „Dolby“ garso turtingumu, aiškumu bei galingumu.

Daugiau informacijos pateikiama [dolby.com/technologies/dolby-atmos](http://dolby.com/technologies/dolby-atmos)

#### Norint naudoti „Dolby Atmos®“

„Dolby Atmos®“ galima naudoti tik HDMI režimu.

Informacija apie jungimą pateikiama skyriuje „Jungimas per HDMI“.

1. Norint naudoti „Dolby Atmos®“ funkciją HDMI 1 / HDMI 2 / HDMI ARC režimu, jūsų televizorius turi palaikyti „Dolby Atmos®“.
2. Pasitinkinkite, kad prijungtame skaitmeniniame garso išvesties įrenginyje būtų pasirinktas būtų srautas „No Encoding“ (be kodavimo) (pvz. „Bluray“ leistuvai, televizorius ir t. t.).
3. Įjungus „Dolby Atmos“ / „Dolby Digital“ / PCM formatą, garsiakalbio ekrane rodoma DOLBY ATMOS / DOLBY AUDIO / PCM AUDIO / DOLBY SURROUND.

#### Pastaba

„Dolby Atmos®“ patyrimas iki galo atsiskleidžia tik tada, kai garsiakalbis prie garso šaltinio prijungtas didelės spartos HDMI laidu.

„Dolby“ formatai rodomi priekinio skydelio ekrane tik kai įjungta ekrano funkcija. Norėdami įjungti / išjungti ekrano funkciją, paspauskite ir palaikykite

Garsiakalbis veiks ir prijungtas kitais būdais (pavyzdžiui, skaitmeniniu optiniu kabeliu), tačiau tada negalimos visos „Dolby“ funkcijos. Į tai atsižvelgiant, mes rekomenduojame jungti įrenginį HDMI laidu, kad būtų užtikrinamas visapusiškas „Dolby“ veikimas.

### 6.2 Jungimas per HDMI

Kai kuriuose 4K HDR televizoriuose reikalaujama, HDMI įvesties arba vaizdo nustatymai būtų nustatyti HDR turinio priėmimui. Išsamesnės informacijos apie nustatymus HDR ekrane ieškokite savo televizoriaus naudojimo vadove.

#### 1 variantas: eARC/ARC (garso grąžinimo kanalas)

Jūsų garsiakalbis palaiko HDMI su garso grąžinimo kanalu (eARC/ARC). Jei jūsų televizorius palaiko HDMI ARC, galite klausytis televizoriaus garso per garsiakalbį, naudodami vieną HDMI laidą.

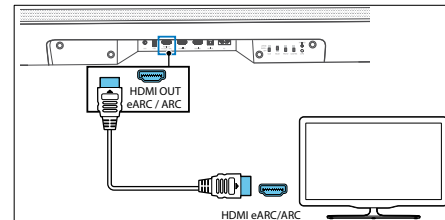

1. Savo televizoriuje įjunkite HDMI-CEC.
2. Didelės spartos HDMI laidą (yra rinkinyje)junkite į HDMI OUT išvadą (TV eARC/ARC) savo garsiakalbyje ir į HDMI ARC lizdą savo televizoriuje. HDMI ARC jungtis televizoriuje gali būti žymima ir kitaip. Informacijos ieškokite savo televizoriaus naudojimo vadove.

- Garsiakalbio ekrane atsiranda „ARC“ užrašas, ir garsiakalbis groja televizoriaus garšą. Jei nesigirdi televizoriaus garso, spauskite (šaltinio) mygtuką tiek kartų, kol ekrane matysite užrašą „ARC“ ir pasigirs televizoriaus garšas.

Tinkamai naudodami HDMI ARC jungtį, galite išnaudoti tokias funkcijas:

- Garsiakalbis įsijungia automatiškai, įjungus televizorių.
- Garsiakalbis išsijungia automatiškai, išjungus televizorių.
- Galite užtildyti / įjungti garsiakalbio garšą arba reguliuoti garsumą televizoriaus nuotolinio valdymo pultu.

#### Pastaba

- Jūsų televizorius turi palaikyti HDMI-CEC ir ARC funkciją. HDMI-CEC ir ARC funkcijos turi būti jungtos.
- HDMI-CEC ir ARC nustatymo metodai gali skirtis, priklausomai nuo televizoriaus. Išsamesnės informacijos apie ARC funkciją rasite savo televizoriaus naudojimo vadove.
- ARC funkciją gali palaikyti tik su 1.4 arba naujesne HDMI versija derantys laidai.

#### 2 variantas: standartinė HDMI

Jei jūsų televizorius nepalaiko HDMI ARC, prijunkite savo garsiakalbį prie televizoriaus standartinė HDMI jungtimi.

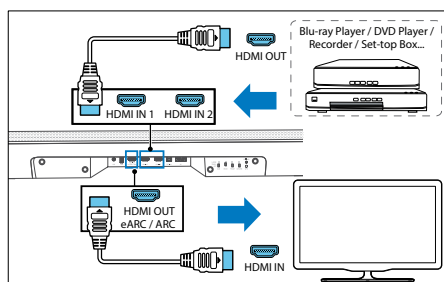

- Savo garsiakalbį iš HDMI IN (1 arba 2) lizdo galite jungti su išoriniais įrenginiais (pvz. žaidimų konsolėmis, DVD ir „Blu-ray“ leistuvais).
- HDMI laidą įjunkite į garsiakalbio HDMI OUT (TV eARC/ARC) išvadą ir į televizoriaus HDMI IN lizdą.

#### Pastaba

Ši jungtis suteikia galimybę tik vaizdo / garso perklausai iš išorinių įrenginių, tiesiai jungiamų į HDMI 1 arba 2 įvestis garsiakalbyje. Jeigu jūsų televizorius neturi HDMI ARC jungties, o norite groti televizoriaus garšą per garsiakalbį, turėsite naudoti alternatyvią jungtį (pvz. optinę arba analoginę).

### 6.3 Jungimas optiniu kabeliu

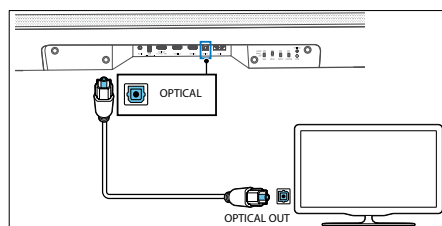

Jei naudojate optinį kabelį (rinkinyje nėra),junkite jį į OPTICAL lizdą savo garsiakalbyje ir į OPTICAL OUT išvadą televizoriuje ar kitame įrenginyje.

- Skaitmeninė optinė jungtis gali būti žymima SPDIF arba SPDIF OUT.

### 6.4 Jungimas analoginiu garso signalo perdavimo kabeliu

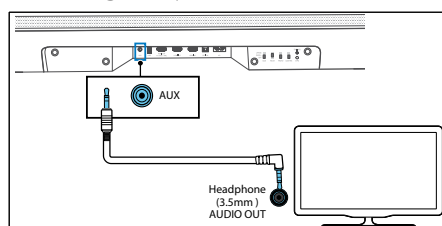

#### 1 variantas

Naudokite 3,5 mm į 3,5 mm garso signalo perdavimo laidą (yra rinkinyje) jungti į televizoriaus ar išorinio prietaiso ausinių lizdą ir į AUX IN lizdą prietaise.

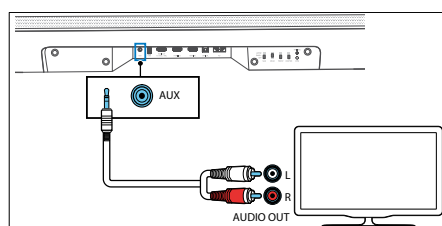

#### 2 variantas

Naudokite RCA jungties į 3,5 mm garso signalo perdavimo laidą (rinkinyje nėra) jungti į televizoriaus garso išvesties lizdus ir į AUX IN lizdą prietaise.

### 6.5 Jungimas į maitinimo tinklą

#### Pastaba

- Prieš jungdami kintamosios srovės maitinimo laidą, įsitikinkite, kad visos kitos jungtys tvarkingos.
- Gaminio pažeidimo rizika! Įsitikinkite, kad maitinimo tinklo įtampa atitiktų ant etiketės prietaiso apatinėje dalyje nurodytą įtampą.

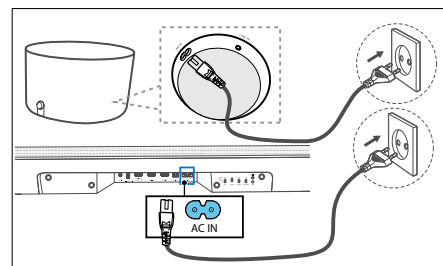

- Junkite maitinimo laidą į AC IN (kintamosios srovės įvado) lizdą garsiakalbyje, o tada į maitinimo tinklo lizdą.
- Įstatykite maitinimo laidą į žemų dažnių garsiakalbio AC IN (kintamosios srovės įvado) lizdą. Įtvirtinkite laidą laido skyrelyje apatinėje žemų dažnių garsiakalbių pusėje. Galiausiai, įjunkite laidą į maitinimo lizdą.

### 6.6 Žemų dažnių garsiakalbio jungimas

#### Automatinis susiejimas

Rinkinyje esantis žemų dažnių garsiakalbis yra WDAL 2.0 įrenginys. Tai reiškia, kad, norint, kad veiktų žemų dažnių garsiakalbis, WDAL 2.0 jungiklis pažymėtas SUB turi būti nustatytas į SMALL (mažas) arba LARGE (didelis) padėtį. Nuimkite garsiakalbio galinį dangtelį ir patikrinkite SUB jungiklio padėtį. Jei tuo metu jis nustatytas į OFF padėtį, perjunkite į SMALL (mažas) arba LARGE (didelis) padėtį.

Įjunkite garsiakalbį ir žemų dažnių garsiakalbį į maitinimo lizdus, tada prietaise arba nuotolinio valdymo pulte paspauskite kad įjungtumėte prietaisą. Garsiakalbis ir žemų dažnių garsiakalbis automatiškai susiejami.

- Būseną matysite pagal žemų dažnių garsiakalbio belaidžio ryšio indikatorius.

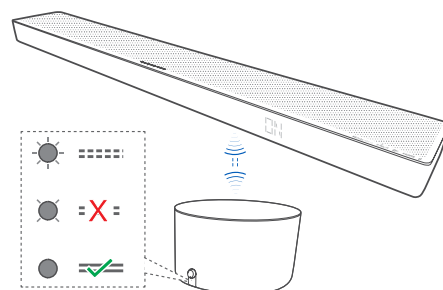

| LED indikatorius būseną | Būsena   |
|-------------------------|--|
| LED greitai mirkčioja   | Žemų dažnių garsiakalbis veikia susiejimo režimu |
| LED šviečia             | Prijungta / susiejimas sėkmingas                 |
| LED lėtai mirkčioja     | Jungimas / susiejimas nepavyko                   |

#### Pastaba

Nespauskite garsumo reguliavimo rankenėlės galinėje žemų dažnių garsiakalbio pusėje, nebent atliekate susiejimą rankiniu būdu.





## Susiejimas rankiniu būdu

Jei iš belaidžio žemų dažnių garsiakalbio nieko nesigirdi, susiekite jį rankiniu būdu.

1. Abu prietaisus išjunkite iš maitinimo tinklo lizdo ir po 3 minučių vėl įjunkite.



2. 5 sekundes palaikykite nuspaudę garsumo reguliavimo rankenėlę galinėje žemų dažnių garsiakalbio pusėje.
- Žemų dažnių garsiakalbio susiejimo indikatorius turi greitai mirkčioti.
3. Įjunkite garsiakalbį ekonominės parengties (ECO STANDBY) režimu 5 sekundes palaikydami nuspaudę  prietaise arba nuotolinio valdymo pulte.
4. Tada prietaise arba nuotolinio valdymo pulte paspauskite , kad įjungtumėte prietaisą.
5. Atidarykite galingą garsiakalbio atvartą ir 5 sekundes palaikykite nuspaudę PAIRING (susiejimo) mygtuką.

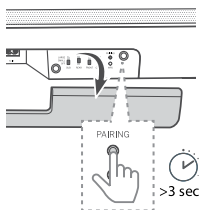

6. Po sėkmingo susiejimo žemų dažnių garsiakalbio susiejimo indikatorius turi šviesti.
- Jei susiejimo indikatorius toliau mirkčioja, pakartokite ankstesnius žingsnius.

### Pastaba

- Atviroje erdvėje žemų dažnių garsiakalbis turi stovėti iki 6 m atstumu nuo garsiakalbio (kuo arčiau, tuo geriau).
- Paimkite bet kokius daiktus, esančius tarp garsiakalbio ir žemų dažnių garsiakalbio.
- Jei belaidis ryšys vėl nutrūksta, patikrinkite, ar toje vietoje nėra stiprių trikdžių (pvz. trikdžiai iš elektroninių prietaisų). Pašalinkite tuos trikdžius ir pakartokite anksčiau aprašytus veiksmus.

## 6.7 Jungiamasi prie Wi-Fi tinklo

### WPS režimas

Jei jūsų maršrutizatoriuje veikia Wi-Fi apsaugota sąranka (WPS), galite jungti prietaisą į tinklą be slaptažodžio.

1. Paspauskite ir 4 sekundes laikykite nuspaudę WPS mygtuką. Pasigirs garsinis signalas, o Wi-Fi indikatorius turi du kartus sumirkčioti.
2. Paspauskite maršrutizatoriaus WPS mygtuką. Paprastai mygtukas būna pažymėtas WPS logotipu.

### Pastaba

- Ne visi maršrutizatoriai turi WPS kaip standartinę funkciją. Jei jūsų maršrutizatoriuje nėra WPS, atlikite standartinį jungimo į Wi-Fi tinklą procesą.

- Norėdami uždaryti WPS nustatymų režimą, vieną kartą paspauskite WPS mygtuką arba prietaisas automatiškai jį išjungs po 2 minučių.

### „AirPlay“ nustatymai

Naudokite „AirPlay“ nustatyti Wi-Fi ryšį „iOS“ įrenginyje (su „iOS7“ ar naujesne versija) ir garsiakalbyje.

1. Paspauskite galinėje garsiakalbio pusėje esantį WPS mygtuką ir palaikykite 8 sekundes, kad įjungtumėte Wi-Fi ryšį, kol iš garsiakalbio pasigirs antras garsas ir atleiskite mygtuką.
2. Palaukite, kol Wi-Fi indikatorius pradės nebe greitai mirkčioti, o lėtai pulsuoti. Lėtas pulsavimas rodo, kad garsiakalbis jungiasi į Wi-Fi nustatymų režimą.
3. Įrenginyje su „iOS“ sistema eikite į **Settings (nustatymai) > Wi-Fi > pasirinkite tinklą [Play-Fi device (xxxxxx)]**
4. Garsiakalbis automatiškai bus atpažįstamas kaip „AirPlay“ palaikantis įrenginys. Paspauskite [Set up new AirPlay speaker] (nustatyti naują „AirPlay“ garsiakalbį).
5. Paspauskite [Show Other Networks...] (rodyti kitus tinklus) ir pasirinkite namų tinklą, prie kurio norite jungti garsiakalbį.
6. Sėkmingai prisijungus prie Wi-Fi tinklo, Wi-Fi indikatorius turi nustoti pulsuoti ir pradėti šviesti nepertraukiamai. Atlikę šio produkto nustatymus jūsų Wi-Fi tinkle, galite jį valdyti iš bet kurio išmaniojo telefono ar planšetinio kompiuterio, esančio tame pačiame tinkle.

### „Google Home“ nustatymai

1. Į savo mobilųjį įrenginį atsisiųskite „Google Home“ programėlę.
2. Taikytina tik „iPhone“ / „iPad“: Savo mobiliajame įrenginyje įjunkite „Bluetooth“ ryšį.
3. Paspauskite galinėje garsiakalbio pusėje esantį WPS mygtuką ir palaikykite 8 sekundes, kad įjungtumėte Wi-Fi ryšį, kol iš garsiakalbio pasigirs antras garsas ir atleiskite mygtuką.
4. Palaukite, kol Wi-Fi indikatorius pradės nebe greitai mirkčioti, o lėtai pulsuoti. Lėtas pulsavimas rodo, kad garsiakalbis jungiasi į Wi-Fi nustatymų režimą.
5. Įsijunkite „Google Home“ programėlę.
6. Vadovaudamiesi nurodymais, atlikite įrenginio nustatymus.

Jei nepavyksta rasti žingsnių atlikti garsiakalbio nustatymų:

- „Google Home“ programėlės pagrindinio lango viršuje paspauskite **Add ( pridėti) + > Set up device (įrenginio nustatymai) > New device (naujas įrenginys)**.
- Atlikite reikiamus nustatymų žingsnius.

## 7 „Multi-room audio“ (garso grojimas keliuose kambariuose)

Šį garsiakalbį galima naudoti kaip vieną iš keliuose kambariuose esančios sistemos dalių. Tai reiškia, kad tą pačią muziką galima groti savo garsiakalbyje ir kituose suderinamuose garsiakalbiuose tuo pačiu metu visuose namuose.

Norėdami naudoti šią funkciją, įsitinkite, kad garsiakalbis ir jūsų išmanusis telefonas (arba planšetinis kompiuteris) būtų prijungti prie to paties tinklo. Valdyti keliuose kambariuose esančius garsiakalbius galite per „Google Home“, „Airplay 2“ arba „DTS Play-Fi“ programėles. Tada galite groti muziką per kelis garsiakalbius vienu metu, priskirti garsiakalbius prie skirtingų grupių, atskirai valdyti garsumą arba valdyti garsumą visuose garsiakalbiuose iš karto.

## 8 Įdiegtas „Chromecast“ leistuvai

Šis garsiakalbis palaiko įdiegtą „Chromecast“ funkciją, kuri suteikia galimybę transliuoti muziką iš su „Chromecast“ suderinamų programėlių į jūsų garsiakalbį. Norėdami naudoti šią funkciją, įsitinkite, kad garsiakalbis ir jūsų išmanusis telefonas (arba planšetinis kompiuteris) būtų prijungti prie to paties tinklo. Pradėkite leisti muziką iš programėlės su įjungta „Chromecast“ funkcija į savo garsiakalbį tiesiog paspaudę  (transliuoti) mygtuką ir sąraše pasirinkę garsiakalbį.

## 9 Pagrindinės funkcijos

### 9.1 Įjungimas ir išjungimas

Pirmą kartą įjungus prietaisą į maitinimo tinklą, jis veiks PARENGTIES režimu. PARENGTIES indikatorius švies baltai.

#### Automatinis parengties režimas

Maždaug po 15 minučių, jei ryšys su televizoriumi ar išoriniu įrenginiu nutrūksta (arba USB, „Bluetooth“, „Play-Fi“ perklausa sustabdoma) arba jis išjungiamas, prietaisas automatiškai persijungia į parengties režimą.

#### Automatinis pažadinimas

Jei prietaisas prijungtas prie televizoriaus ar išorinio įrenginio HDMI laidu, prietaisas automatiškai įsijungia įjungus televizorių ar išorinį įrenginį.



#### Pastaba

- Kad veiktų automatinis pažadinimas, televizorius ar išorinis įrenginys turi palaikyti HDMI CEC funkciją, ir ji turi būti įjungta. Informacijos ieškokite televizoriaus / išorinio įrenginio naudojimo vadove.



### 9.2 Naudojimo keliuose kambariuose režimas

Paspaudę  (parengties) mygtuką garsiakalbyje arba nuotolinio valdymo pulte, kol garsiakalbis įjungtas, jis perjungiamas į numatytąjį parengties režimą. Šiuo parengties režimu visos tinklo funkcijos būna išjungtos.

Galima įjungti naudojimo keliuose kambariuose režimą, kuriuo bus palaikomas Wi-Fi ryšys, galima naudoti „Play-Fi“ ir „AirPlay2“ funkcijas. Šis režimas rekomenduojamas tada, kai norite naudoti savo garsiakalbį su „Play-Fi“ įrenginiu, kad jis galėtų bet kada būti suaktyvinamas nuotoliniu būdu.

Parengties režimu nuotolinio valdymo pulte paspauskite  (naktis) ->  (erdvinis garsas) ->  (naktis) įjungti naudojimo keliuose kambariuose režimą.



Nuo dabar kaskart, išjungiant garsiakalbį, jis perjungiamas į naudojimo keliuose kambariuose režimą. Atkreipkite dėmesį, kad naudojimo keliuose kambariuose režimu suvartojama daugiau energijos, negu standartiniu parengties režimu.

Norėdami vėl įjungti standartinį parengties režimą, nuotolinio valdymo pulte paspauskite  (naktis) ->  (erdvinis garsas) -> .

### 9.3 Šaltinio rūšys

Norėdami pasirinkti BT („Bluetooth“), HDMI 1, HDMI 2, ARC, OPT (optinė jungtis), AUX, USB režimą, kelis kartus spauskite  (šaltinio) mygtuką. Pasirinktas režimas rodomas ekrane.

### 9.4 Garsumo reguliavimas

Norėdami didinti / mažinti garsumą, spauskite +/- (garsumo) mygtuką. Norėdami užtildyti garsą, paspauskite  (užtildymo) mygtuką. Norėdami grąžinti garsą, vėl paspauskite  (užtildymo) mygtuką arba +/- (garsumo) mygtuką.

### 9.5 Vienodintuvas

Norėdami rinktis iš esamų vienodintuvo sąrankų, paspauskite  (vienodintuvo) mygtuką nuotolinio valdymo pulte: OFF (išjungta), SPEECH (pokalbiai), CLASSICAL (klasikinė), POP, CUSTOM FILM (reguliuojamas filmų), CUSTOM MUSIC (reguliuojamas muzikos).

### 9.6 Žemų / aukštų dažnių garso lygis

Norėdami reguliuoti žemų dažnių garso lygį (BAS -12 ~ BAS +12), spauskite žemų dažnių +/- mygtukus nuotolinio valdymo pulte.

Norėdami reguliuoti aukštų dažnių garso lygį (TRB -12 ~ TRB +12), spauskite aukštų dažnių +/- mygtukus nuotolinio valdymo pulte.

### 9.7 Erdvinio garso režimas

Panirkite į garsą erdvinio garso režimu.

Norėdami pakeisti erdvinį režimą, nuotolinio valdymo pulte paspauskite  (erdvinio garso) mygtuką.

### 9.8 Nakties režimas

Norėdami įjungti / išjungti nakties režimą, nuotolinio valdymo pulte paspauskite  (nakties) mygtuką. Ši funkcija užtikrina, kad tarp tylaus ir didelio garso filmuose būtų mažesnis skirtumas. Rekomenduojama, klausantis naktį.

### 9.9 Ekrano ryškumas

Jei per 10 sekundžių nepaspausite jokio mygtuko, ekranas automatiškai išjungiamas. Paspaudus bet kurį mygtuką, jis vėl apšviečiamas.

### 9.10 Gamyklinių parametrų atstatymas

Atstato numatytuosius prietaiso nustatymus. ARC režimu 8 sekundes palaikykite nuspaudę  mygtuką. Ekrane rodomas užrašas „RESET“ ir prietaise grąžinami gamykliniai nustatymai.

### 9.11 WDAL 2.0 valdymas

Norėdami naudoti WDAL 2.0 valdiklius, atidarykite atvartą galinėje garsiakalbio pusėje.

Šie mygtukai naudojami norint prijungti papildomus belaidžius garsiakalbius per WDAL 2.0 jungtį kaip ŽEMŲ DAŽNIŲ / GALINĮ / PRIEKINĮ / VIDURINĮ kanalą. Naudodami mažus garsiakalbius, nustatykite mygtuką SMALL (mažas) padėtį, o didelius garsiakalbius – LARGE (didelis) padėtį. Norėdami išjungti norimo kanalo garsiakalbį, nustatykite mygtuką OFF (išjungta) padėtį.

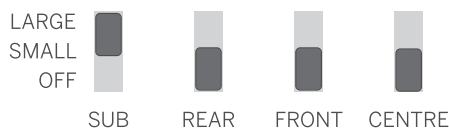

#### Žemų dažnių garsiakalbio prijungimas

Rinkinyje esantis žemų dažnių garsiakalbis yra WDAL 2.0 įrenginys. Tai reiškia, kad, norint, kad veiktų žemų dažnių garsiakalbis, WDAL 2.0 jungiklis pažymėtas SUB turi būti nustatytas į SMALL arba LARGE padėtį.

#### Kito WDAL 2.0 įrenginio prijungimas

Prie savo garsiakalbio galite belaidžiu ryšiu prijungti iki 6 papildomų garsiakalbių, palaikančių WDAL 2.0. Norėdami prijungti WDAL 2.0 palaikančią garsiakalbį prie šio garsiakalbio, turite atlikti šiuos žingsnius:



1. Paspauskite ant garsiakalbio esantį PAIRING (susiejimo) mygtuką. Kad matytumėte PAIRING (susiejimo) mygtuką, turite nuimti galinį garsiakalbio dangtelį.
2. Ant WDAL 2.0 garsiakalbio paspauskite PAIRING (susiejimo) mygtuką.
3. Nustatykite garsiakalbio vaidmenį ir patį garsiakalbį. Parinkty: priekinis kairysis, priekinis dešinysis, vidurinis, galinis kairysis, galinis dešinysis.
4. Atsižvelgdami į garsiakalbio tipą, nustatykite WDAL 2.0 jungiklį pagal pasirinktą garsiakalbio vaidmenį: SMALL (mažas) arba LARGE (didelis).

Informacijos apie išorinio garsiakalbio nustatymą susiejimo režimu, jo vaidmens keitimą ir ar reikia rinktis SMALL (mažas) ar LARGE (didelis) jungiklį garsiakalbyje ieškokite garsiakalbio naudojimo vadove.

Pastaba: Jei garsiakalbio WDAL 2.0 jungiklį iš OFF (išjungta) padėties nustatysite į kitą, to kanalo elementai garsiakalbyje bus išjungti. Pavyzdžiui, jei per WDAL 2.0 prijungsite priekinius išorinius garsiakalbius, šio garsiakalbio elementai priekiniuose kanaluose bus išjungiami.

#### Garsumo balansavimas

Galite reguliuoti išorinių per WDAL 2.0 prijungtų garsiakalbių garsumo balansavimą. Tai labai praverčia, jeigu kambario specifiška nėra patogi vienodai išdėlioti garsiakalbius, todėl kai kurie garsiakalbiai atsiduria arčiau klausytojo už kitus. Galite reguliuoti kiekvieno garsiakalbio garsumą atskirai:

1. Paspauskite į palaikykite  (erdvinio garso) mygtuką nuotolinio valdymo pulte. Garsiakalbio ekrane atsiranda užrašas FL.
2. Mygtukais  pasirinkite kanalą.
3. + / - mygtuku galite keisti pasirinkto kanalo garsumo balansavimą.

Ekrane rodomų santrumpų paaiškinimas:

- FL – priekinis kairysis garsiakalbis
- FR – priekinis dešinysis garsiakalbis
- SL – galinis kairysis garsiakalbis
- SR – galinis dešinysis garsiakalbis
- SUB – žemų dažnių garsiakalbis

CEN – vidurinis garsiakalbis

## 10 AUX / OPTICAL / COAXIAL / HDMI veikimas

Įsitinkite, kad prietaisas būtų prijungtas prie televizoriaus ar garso technikos prietaiso.

1. Norėdami pasirinkti HDMI 1, HDMI 2, ARC, OPT, AUX režimą, kelis kartus spauskite  (šaltinio) mygtuką.
2. Perklauskite funkcijas valdykite tiesiai televizoriuje / garso technikos prietaise.
3. Norėdami nustatyti norimą garsumo lygį, spauskite +/- mygtuką prietaise arba nuotolinio valdymo pulte.

#### Pastaba

- Jei garsiakalbis veikia HDMI 1 / HDMI 2 / ARC / OPT (optinės jungties) režimu ir iš jo nesklinda garsas, gali prireikti suaktyvinti PCM arba „Dolby Digital“ signalo išvestį įrenginyje-šaltinyje (pvz. televizoriuje, DVD ar „Blu-ray“ leistuve).
- Prietaisas gali neatkoduoti visų skaitmeninių garso įrašų formatų iš įvesties šaltinio. Tokiu atveju prietaisas užtildomas. Tai nėra defektas. Įsitinkite, kad per HDMI 1 / HDMI 2 / ARC / OPT (optinę) įvestį jungiamame šaltinyje būtų nustatyta PCM arba „Dolby Digital“. Informacijos apie garso nustatymus ieškokite prijungiamo įrenginio naudojimo vadove.
- Naudojant HDMI režimu, kai pradėdama „DOLBY ATMOS“ garso formato perklausa, ekrane rodomas užrašas „DOLBY ATMOS“.
- Prasidėjus „DOLBY DIGITAL“ perklausai, jei įjungtas erdvinis garsas, garsiakalbio ekrane rodoma „DOLBY SURROUND“. Jei erdvinis garsas yra išjungtas, rodoma „DOLBY AUDIO“.
- Prasidėjus PCM garso formato perklausai, garsiakalbio ekrane rodoma „PCM AUDIO“.
- Leidžiant ne PCM ar „DOLBY DIGITAL“ formato perklausą, jei iš prietaiso nesklinda garsas, ekrane rodomas užrašas „ERROR“.

## 11 Garso transliavimas per „Bluetooth“

Prijunkite garsiakalbį prie „Bluetooth“ ryšiu transliuojančio įrenginio (tokio kaip „iPad“, „iPhone“, „iPod touch“, „Android“ telefonas ar nešiojamas kompiuteris) „Bluetooth“ ryšiu. Tada galėsite per garsiakalbį klausytis garso įrašų, esančių tame įrenginyje.

1. Norėdami įjungti BT („Bluetooth“) režimą, valdymo skydelyje arba nuotolinio valdymo pulte paspauskite  (šaltinio) mygtuką.

Ekrane rodoma „NO BT“.

2. „Bluetooth“ ryšiu transliuojančiame įrenginyje įjunkite „Bluetooth“ ryšį ir, susiradę „Klang bar5“, prisijunkite. Informacijos, kaip įjungti „Bluetooth“ ryšį išoriniame įrenginyje ieškokite jo naudojimo vadove.

3. Palaukite, kol iš garsiakalbio pasigirs garsinis pranešimas.

Sėkmingai prijungus, garsiakalbio ekrane pasirodys užrašas „BT“.

- Loewe klang bar5 mr  
Garso transliavimas per „Bluetooth“ | Garso leidimas iš USB duomenų kaupiklio |  
„Spotify“ | Progr. įr. naujinimas

Pasirinkite ir leiskite garsinius failus ar muziką savo „Bluetooth“ įrenginyje.

Jei perklausos metu kas nors skambina, muzika sustabdoma. Užbaigus pokalbį, perklausa atnaujinama.

Jei jūsų „Bluetooth“ ryšiu transliuojantis įrenginys palaiko AVRCP profilį, norėdami pereiti prie kito įrašo, galite spausti  /  mygtuką nuotolinio valdymo pulte arba  /  mygtuką, norėdami pristabdyti / atnaujinti perklausą.

- Norėdami išjungti „Bluetooth“ režimą, pasirinkite kitą šaltinį.

Vėl įjungus „Bluetooth“ režimą, „Bluetooth“ ryšys atnaujinamas.

Norėdami jungti garsiakalbį su kitu „Bluetooth“ ryšiu transliuojančiu įrenginiu, paspauskite  (šaltinio) mygtuką nuotolinio valdymo pulte, kad atsijungtumėte nuo to įrenginio, iš kurio tuo metu transliuojama „Bluetooth“ ryšiu.

#### Pastaba





- Minimalūs reikalavimai „Bluetooth“ įrenginiui: „Bluetooth“ A2DP, AVRCP profilis ir „Bluetooth“ 4.2 + EDR versija
- Didžiausias atstumas tarp garsiakalbio ir „Bluetooth“ įrenginio gali būti apie 10 metrų.
- Mes negalime garantuoti suderinamumo su visais „Bluetooth“ įrenginiais.
- Muzikos transliavimą gali pertraukti tarp įrenginio ir garsiakalbio esančios kliūtys, tokios kaip siena, įrenginį dengiantis metalinis korpusas ar kiti arti esantys ir tuo pačiu dažniu veikiantys įrenginiai.

## 12 Garso leidimas iš USB duomenų kaupiklio

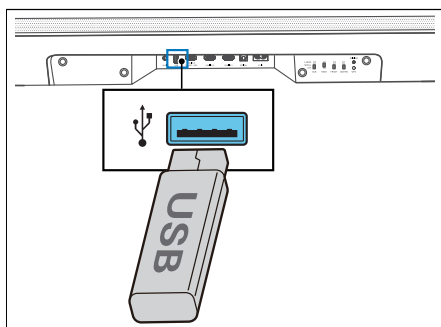
Džiaukitės iš USB duomenų kaupiklio, tokio kaip MP3 grotuvo ar USB atmintinės ir t. t., leidžiamu garsu.

- Įstatykite USB įrenginį.



- Norėdami įjungti USB režimą, valdymo skydelyje arba nuotolinio valdymo pulte paspauskite  (šaltinio) mygtuką.
- Perklausos metu, norėdami paleisti / pristabdyti / atnaujinti perklausą, spauskite . Spauskite  /  norėdami atsukti ankstesnį / kitą įrašą.

#### Pastaba

Šis produktas gali būti nesuderinamas su kai kurių tipų USB duomenų kaupikliais.

- Naudojant USB laidą, USB šakotuvą ar daugiafunkcij USB kortelių skaitytuvą, USB duomenų kaupiklis gali likti neatpažintas.

- Kol vyksta failų nuskaitymas, neišjunkite USB duomenų kaupiklio.
- Prietaisas palaiko iki 32 GB talpos USB įrenginius.
- Šis prietaisas groja MP3 formatų failus.

## 13 „Spotify“

Kaip nuotolinį „Spotify“ valdymo pultą galite naudoti savo telefoną, planšetinį ar įprastą kompiuterį. Norėdami sužinoti, kaip tą daryti, apsilankykite adresu [spotify.com/connect](http://spotify.com/connect)

„Spotify“ programinei įrangai galioja trečiosios šalies licencija, kurią galima rasti čia:

[www.spotify.com/connect/third-party-licenses](http://www.spotify.com/connect/third-party-licenses)

## 14 Progr. įr. naujinimas

### Norint atnaujinti garsiakalbio mikroprograminę įrangą:

- Atsisiųskite naujausią programinę įrangą iš internetinės svetainės.
- Išskleiskite failą šakniniame USB laikmeno aplanke.
- Junkite USB laikmeną prie įjungto garsiakalbio.
- Jei garsiakalbis atpažįsta naujinio failą, ekrane rodoma NEWSW.
- Tada pradedamas diegimas.
- Užbaigus naujos programinės įrangos diegimą, garsiakalbis paleidžiamas iš naujo, o ekrane rodoma nauja programinė įranga.

### Norint naudoti garsiakalbį su kelių kambarių funkcija:

- Atsisiųskite ir įsidiekite „DTS Play-Fi“ programėlę savo mobiliajame įrenginyje.
- Prijunkite garsiakalbį prie programėlės.
- Kai yra nauja „Play-Fi“ programinės įrangos versija, programėlė jums apie tai praneš.
- Norėdami atnaujinti naudojimo keliuose kambariuose funkciją, vadovaukitės nurodymais programėlėje.

Įspėjimas: programinei įrangai atsinaujinti gali prireikti kelių minučių. Kol vyksta atnaujinimas, neišjunkite garsiakalbio, prietaiso ir neištraukite USB atmintinės arba tinklo. Atlikdami tokius veiksmus rizikuojate sugadinti savo garsiakalbį.

## Trikčių nustatymas ir šalinimas

Pasitaikius nesklandumų, prieš skambinant pagalbos linija, rekomenduojame peržiūrėti šį sąrašą.

| Problema   | Galima priežastis:   | Šalinimo būdas / pastabos   |
|--|--|---|
| <b>Sistema nereaguoja į mygtuko paspaudimą</b>   | Dėl programinės įrangos klaidos prietaisai gali nebereaguoti į mygtukų komandas. Prietaisą būtina paleisti iš naujo, išjungiant iš maitinimo tinklo.   | Išjunkite prietaisą iš maitinimo tinklo kelioms minutėms ir vėl įjunkite.   |
| <b>Nėra garso iš garsiakalbio.</b>   | <ul style="list-style-type: none"> <li>a. Pasirinktas neteisingas šaltinis</li> <li>b. Garsiakalbis yra užtildytas</li> <li>c. Šią problemą galėjo sukelti programinės įrangos klaida</li> <li>d. Garsiakalbis neatkoduoja šaltinio garso signalo</li> <li>e. Kai kurie arba visi WDAL2.0 jungikliai yra neteisingoje padėtyje.</li> </ul> | <ul style="list-style-type: none"> <li>a. Nuotoliniu valdymo pultu pasirinkite teisingą garso šaltinį.</li> <li>b. Paspauskite užtildymo mygtuką</li> <li>c. Atstatykite prietaiso gamyklinius parametrus (žr. skyrių „Pagrindinės funkcijos“)</li> <li>d. Bandykite pakeisti skaitmeninės išvesties nustatymus įrenginyje-šaltinyje į PCM.</li> <li>e. Jeigu neturite prijungę jokių išorinių garsiakalbių, turite išjungti visus jungiklius galinėje pusėje, o „SUB“ jungiklis turi būti nustatytas padėtyje „SMALL“ arba „LARGE“.</li> </ul> |
| <b>Nėra garso iš belaidžio žemų dažnių garsiakalbio.</b>                                       | <ul style="list-style-type: none"> <li>a. Automatinis susiejimas nepavyko</li> <li>b. Per žemas garsumo lygis</li> <li>c. Žemų dažnių garsiakalbio jungiklis garsiakalbio galinėje pusėje turi būti padėtyje „OFF“.</li> </ul>   | <ul style="list-style-type: none"> <li>a. Susiekite žemų dažnių garsiakalbį rankiniu būdu</li> <li>b. Pagarsinkite garsiakalbį. Paspauskite + mygtuką garsiakalbio skydelyje arba nuotolinio valdymo pulte.</li> <li>c. Garsiakalbio galinėje pusėje „SUB“ jungiklio padėtį pakeiskite į „SMALL“ arba „LARGE“.</li> </ul>   |
| <b>Žemų dažnių garsiakalbis neveikia arba žemų dažnių garsiakalbio indikatorius nešviečia.</b> | Šią problemą galėjo sukelti programinės įrangos klaida.  | Ištraukite maitinimo laidą ir po 3 minučių vėl įjunkite, kad žemų dažnių garsiakalbis atsistatytų.  |
| <b>Iškraipytas garsas arba aidas.</b>  | Jei televizoriaus garsiakalbių garsas nėra sinchronizuotas su garsiakalbio garsu, jie gali sukelti aidą.   | Jei grojate televizoriaus garsą per šį produktą, įsitikinkite, kad pats televizorius būtų užtildytas.   |
| <b>„Bluetooth“ ryšiu transliuojančio įrenginio neina susieti su garsiakalbiu.</b>              | <ul style="list-style-type: none"> <li>a. Įrenginys nepalaiko profilių, kurie reikalingi garsiakalbiui.</li> <li>b. Įrenginyje neįjungėte „Bluetooth“ funkcijos.</li> <li>c. Garsiakalbis jau sujungtas su kitu „Bluetooth“ įrenginiu.</li> </ul>  | <ul style="list-style-type: none"> <li>a. Suderinami tik įrenginiai, palaikantys A2DP, AVRCP „Bluetooth“ profilius.</li> <li>b. Informacijos apie šios funkcijos įjungimą ieškokite įrenginio naudojimo vadove.</li> <li>c. Atjunkite prijungtą įrenginį ir bandykite iš naujo.</li> </ul>  |
| <b>Garso kokybė iš „Bluetooth“ ryšiu transliuojančio įrenginio yra prasta.</b>                 | Prastas „Bluetooth“ ryšys.   | Padėkite įrenginį arčiau garsiakalbio arba pašalinkite tarp įrenginio ir garsiakalbio esančias kliūtis.   |
| <b>Neišeina įjungti Wi-Fi ryšio.</b>   | <ul style="list-style-type: none"> <li>a. Wi-Fi ryšys gali būti nepasiekiamas.</li> <li>b. Wi-Fi signalas labai silpnas.</li> <li>c. Įvedėte neteisingą slaptažodį.</li> </ul>   | <ul style="list-style-type: none"> <li>a. Patikrinkite, ar maršrutizatoriuje veikia WLAN tinklas.</li> <li>b. Pastatykite Wi-Fi maršrutizatorių arčiau prietaiso.</li> <li>c. Įsitikinkite, kad vedate teisingą slaptažodį.</li> </ul>  |
| <b>Nepavyksta išgauti neprikaištingų „Dolby Atmos“ efektų.</b>                                 | Naudojant ne HDMI jungtis (tokias kaip USB, „Bluetooth“, optinę ar AUX), išgaunami riboti erdvinio garso efektai.  | Informacija apie tai, kaip išgauti kuo geresnius „Dolby Atmos“ efektus, pateikiama skyriuje „Dolby Atmos“.  |
| <b>Nepavyksta rasti „Play-Fi“ palaikančio įrenginio iš programėlės.</b>                        | Prietaisai gali būti atsijungę nuo Wi-Fi.  | Įsitikinkite, kad prietaisai yra prijungti prie Wi-Fi.  |
| <b>Nepavyksta groti muzikos per „Play-Fi“.</b>   | <ul style="list-style-type: none"> <li>a. Paslauga arba turinys yra nutraukti.</li> <li>b. Netinkamai atlikti pirmieji garsiakalbio nustatymai.</li> <li>c. Prieš tai naudojote garsiakalbį kaip „Stereo Pairs“ arba „Surround Sound“ „Play-Fi“ programėlėje.</li> </ul>   | <ul style="list-style-type: none"> <li>a. Kai kurios prietaise naudojamos tinklo paslaugos ar turinys gali būti neprieinami, jeigu paslaugos teikėjas ją nutraukia.</li> <li>b. Jei pirmieji nustatymai atlikti neteisingai, išjunkite „DTS Play-Fi“ programėlę. Paleiskite programėlę iš naujo.</li> <li>c. Jei garsiakalbis yra nustatytas kaip „Stereo Pairs“ arba „Surround Sound“, prieš naudojant atskirai, jį būtina atjungti nuo programėlės.</li> </ul>  |

## Techniniai duomenys

| „Loewe“ prietaiso tipas:                       | „klang bar5 mr“  |
|--|--|
| Dalies numeris:                                | 60601D10   |
| Elektros energijos tiekimas:                   | KS 100 V – 240 V / ~50/60 Hz   |
| Garso išvesties galia:                         | 220W (RMS)   |
| Energijos sąnaudos parengties režimu           | < 0,5 W  |
| Dažnio atsakas:                                | 60 Hz – 20 kHz   |
| WLAN palaikomi standartai:                     | IEEE 802.11a/b/g/n/ac  |
| WLAN maitinimo / dažnio diapazonas:            | Didžiausia srovė < 100 mW esant 2400 - 2483,5 MHz<br>Didžiausia srovė < 100 mW esant 5150 - 5350 MHz<br>Didžiausia srovė < 100 mW esant 5470 - 5725 MHz<br>Didžiausia srovė < 100 mW esant 5725 - 5850 MHz |
| „Bluetooth“ versija                            | V4.2 + EDR   |
| „Bluetooth“ maitinimo / dažnio diapazonas:     | Didžiausia srovė < 10 mW esant 2402 - 2480 MHz   |
| „Bluetooth“ protokolai:                        | A2DP, AVRCP  |
| Per USB grotuvą palaikomi failai:              | MP3  |
| Prietaiso matmenys (plotis x aukštis x gylis): | 1200 x 71 x 160 mm   |
| Prietaiso svoris:                              | 6,5 kg   |
| Aplinkos temperatūra:                          | 5 °C – 35 °C   |
| Santykinė drėgmė (kondensacija nevyksta):      | 20 – 80 %  |
| Vaizdo transliavimas:                          | „4K Video Pass-through“, „Dolby Vision“, HDR10, HDR10+   |
| Palaikomi garso formatai                       | HDMI: DTS, DTS-HD, DTS:X, DTS Virtual:X™, Dolby Digital, Dolby Digital plus, Dolby True HD, Dolby Atmos®, LPCM 2ch/Mch, Dolby MAT<br>OPTINĖ jungtis: DTS, Dolby Digital, LPCM 2ch                          |

| „Loewe“ prietaiso tipas:                       | „klang sub5“                 |
|--|------------------------------|
| Dalies numeris:                                | 60603D10                     |
| Elektros energijos tiekimas:                   | KS 100 V – 240 V / ~50/60 Hz |
| Garso išvesties galia:                         | 180W (RMS)                   |
| Energijos sąnaudos parengties režimu           | < 0,5 W                      |
| Dažnio atsakas:                                | 35Hz - 150Hz                 |
| Prietaiso matmenys (plotis x aukštis x gylis): | 380 x 214 x 380 mm           |
| Prietaiso svoris:                              | 8,8 kg                       |
| Aplinkos temperatūra:                          | 5 °C – 35 °C                 |
| Santykinė drėgmė (kondensacija nevyksta):      | 20 – 80 %                    |

## Utilizavimas

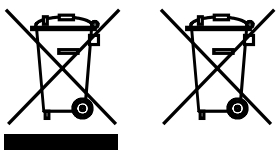

Elektrinės ir elektroninės įrangos bei akumuliatorių utilizavimas.

Ant gaminio arba jo pakuotės esantis simbolis su perbrauktu šiukšlių konteineriu rodo, kad šio gaminio negalima laikyti buitine atlieka, o jį būtina nugabenti į elektrinės ir elektroninės įrangos bei akumuliatorių surinkimo vietą. Padėdami tinkamai utilizuoti šį gaminį, jūs saugojate aplinką ir kitų žmonių sveikatą. Netinkamas ar neteisingas utilizavimas kelia pavojų aplinkai ir sveikatai. Dėl išsamesnės informacijos apie šio gaminio perdirbimą kreipkitės į vietos instituciją arba savivaldybės atliekų utilizavimo tarnybą. Dėmesio: „Pb“ žyma po maitinimo elemento simboliu nurodo, kad maitinimo elemente yra švino.

**Naudotojas atsako už tai, kad, prieš utilizuojant, sename prietaise būtų ištrinti duomenys, naudojant meniu punktą [Factory reset] (gamyklinių parametrų atstatymas) (žr. skyrių „Gamyklinių parametrų atstatymas“).**

## Suur tänu

Loewe toote valimise eest Meil on hea meel, et oleme meie klient. Loewe ühendab endas tehnoloogia, disaini ja kasutajasõbralikkuse kõrgeimad standardid. See puudutab võrdväärselt nii telereid, videot, heli kui ka tarvikuid. Tehnoloogia ega disain eraldivõetuna pole võimelised lõppeesmärki saavutama; ainult üheskoos suudavad nad meie kliendile pakkuda kõrgeimat heli- ja visuaalelamust.

Meie disain ei lähtu mitte lühiajalistest moekõikumistest. Lõppude lõpuks olete te ostnud kõrgkvaliteetse seadme, mida te tahaksite nautida nii homme kui ka kaugemas tulevikus.



## Sisukord

|   |     |
|---|-----|
| Komplekti sisu.....   | 145 |
| Dokumentid.....   | 145 |
| Nimiplaadi asukoht.....   | 145 |
| Olulised ettevaatusabinõud .....  | 146 |
| Kaugjuhtimispuht.....   | 148 |
| Põhiseadme komponendid .....  | 149 |
| Bassikõlari komponendid.....  | 150 |
| Asukoht .....   | 150 |
| Heliprojektori ühendamise .....   | 150 |
| Mitme ruumi heli.....   | 152 |
| Chromecast built-in .....   | 152 |
| Põhitoimingud.....  | 152 |
| Sisendite AUX / OPTICAL (Optiline) /<br>COAXIAL (Koaksiaal) / HDMI<br>kasutamine..... | 153 |
| Bluetoothi kasutamine .....   | 153 |
| USB kasutamine .....  | 154 |
| Spotify .....   | 154 |
| Tarkvara värskendamine .....  | 154 |
| Tõrgete kõrvaldamine.....   | 155 |
| Tehnilised andmed.....  | 156 |
| Utiliseerimine .....  | 156 |

## Komplekti sisu

Pakkige seade ettevaatlikult lahti ja veenduge, et kõik tarvikud oleksid olemas:

- Heliprojektor
- Juhtmeta bassikõlar
- 2 x toitekaabel
- HDMI-kaabel
- Kaugjuhtimispuht (sh. 2 x CR2032 patarei)
- Kiirjuhend

## Dokumentid

Järgnev juhendiosa sisaldab põhijuhiseid. Üksikasjaliku kasutusjuhendi, milles kirjeldatakse teie uue Loewe toote kõiki funktsioone ja omadusi, saab Loewe veebisaidilt elektroonilises vormis alla laadida.

Skannige esiküljel asuvat QR-koodi või külastage meie kodulehte aadressil:

**<https://www.loewe.tv/int/support>**

Samuti leiate käesolevast jaotisest vastused korduma kippuvatele küsimustele – KKK.

Ametlik veebifoorum:

**[www.loewe-friends.de](http://www.loewe-friends.de)**

Teil on võimalik helistada klienditeenindusse telefonil:

**09261 99-500** (E kuni R: 09:00 - 17:00)

## Nimiplaadi asukoht

Mudeli numbri ja tööpingega sildid asuvad seadme põhjal.

# 1 Olulised ettevaatusabinõud

Tähelepanu! Seadme turvalise töötamise tagamiseks lugege käesolev lehekülj hoolikalt läbi.

Järgige antud toodet kasutades kõiki ohutus- ja kasutamishüvisid.

Hoidke ohutus- ja kasutusjuhised võimalikuks uuesti läbivaatamiseks alles.

Järgige rangelt kõiki tootel ja kasutusjuhendis toodud hoiatusi.

## Sümbolite selgitus



Kahekordse isolatsiooniga (klass II) seade. See elektriseade on loodud sellisena, et turvaline elektrilise maandusega ühendamine pole vajalik.



See sümbol tähistab kõrge pinge põhjustatud ohte.



See sümbol hoiatab kasutajat teiste, konkreetsemate ohtude eest.



See sümbol tähistab süttimisest põhjustatud ohte.

## 1.1 Paigaldamine

### 1.1.1 Kohale asetamine

Asetage seade kindlale ja tasasele pinnale.

Ärge paigutage seadet tugevate magnetväljade lähedale.

### 1.1.2 Kaablid

Paigutage kõlar ja toitekaablid nii, et nad ei saaks kahjustada. Toitekaablit ei tohi voltida ega seada üle teravate servade, toitekaablil ei tohi seista ja seda tuleb kaitsta kemikaalidega kokkupuutumise eest; viimane kehtib ka süsteemile tervikuna. Kahjustatud isolatsiooniga toitekaabel võib põhjustada elektrilööke ja kujutada endast süttimisohtu. Vigastatud toitejuhe tuleb enne seadme uuesti kasutamist välja vahetada.

### 1.1.3 Ärge kasutage antud seadet vee lähedal



Seade ei tohi mitte mingil juhul puutuda kokku veepiiskade või -pritsmetega, nagu neid võib esineda vannide, valamute, pesumasina, niiske keldri või basseini lähedal. Ärge asetage seadme peale vedelikega täidetud nõusid, näiteks lillevaase.

## 1.1.4 Ventilatsioon



Korpuses asuvaid pilusid ja avasid kasutatakse seadme ventileerimiseks, et tagada seadme usaldusväärne töötamine ja kaitsta seadet ülekuumenemise eest. Ärge katke ventilatsiooniavasid kinni. Paigaldage seade vastavalt tootja juhistele. Ärge katke seadet voodile, diivanile, vaibale vms pehmele pinnale asetades kinni seadme ventilatsiooniavasid. Seadet ei tohi paigaldada raamatu-riiulisse ega sisseehitatud kappi v.a juhul, kui on tagatud piisav ventilatsioon.

## 1.1.5 Kuumus



Ärge paigaldage seadet kuumade pindade, näiteks radiaatorite, sojapuhurite, ahjude ja teiste seadmete, mis võivad kuumad olla (näiteks võimendid), lähedusse. Mitte mingil juhul ärge asetage seadmele ega seadme lähedale lahtise leegiga esemeid, näiteks küünlaid või laternaid. Paigaldatud patareisid ei tohi jätta ülemäärase kuumuse kätte, nagu otsene päikesevalgus, lahtine leek vms.

## 1.1.6 Tarvikud

Kasutage ainult tootja poolt ettenähtud tarvikuid.

## 1.1.7 Võrguühendus

Veenduge, et teie võrgu pääsupunktis (ruute) on aktiveeritud tulemüürifunktsioon. Tutvuge oma ruuteri kasutusjuhendiga.

## 1.2 Kasutamine

### 1.2.1 Kasutusotstarve

Seade on ettenähtud ainult helisignaalide vastuvõtmiseks ja taasesitamiseks.

### 1.2.2 Kaugjuhtimispuult

Kaugjuhtimissensori jätmise otsese päikesevalguse või kõrgsagedusliku päevavalguslambi valguse kätte võib põhjustada rikkeid. Sellistel juhtudel tuleks süsteem tõrgete vältimiseks mõnda erinevasse kohta paigutada.

Komplekti kuuluvad patareisid on ettenähtud toimimise testimiseks ja võivad olla piiratud kasutuseaiga. Kui kaugjuhtimispuuldi tööulatuse muutub väiksemaks, vahetage vanad patareisid uute vastu.

## 1.2.3 Ülekoormus



Ärge koormake toitepesasid, pikendusjuhtmeid ega mitmikpesasid üle. Vastasel juhul eksisteerib süttimise või elektrilöögi oht.

## 1.2.4 Äikesetorm



Äikesetormide ajal, ja ka siis kui seadet pikemat aega ei kasutata, tuleb seade vooluvõrgust lahti ühendada.

## 1.2.5 Kõrvaliste esemete ja vedeliku sissetungimine



Jälgige, et seadmesse ei satuks läbi ventilatsiooniavade kõrvalisi esemeid või vedelikku, kuna need võivad puutuda vastu kõrge pingega komponente ja põhjustada lühiseid, mis omakorda võib tuua kaasa süttimise või elektrilöögi. Ärge valage seadmesse mitte mingit vedelikku.

## 1.2.6 Kõrge helitugevusega seotud ohud



Seade pole ettenähtud kõrvaklappidega kuulamiseks. Võimaliku kuulmiskahjustuse vältimiseks ärge kuulake pika aja vältel kõrge helitugevuse juures.

## 1.2.7 Vooluvõrgust lahutamine

Toitenupp ei lahuta seadet täielikult vooluvõrgust. Seadme täielikult vooluvõrgust lahutamiseks tuleb toitepistik pistikupesast välja tõmmata.

Toitepistik peab olema lihtsalt juurdepaase-  
tav, et seadet oleks võimalik igal ajal vooluvõrgust lahutada.

## 1.3 Hooldamine

### 1.3.1 Seadme hooldamine

Ärge üritage seadet iseseisvalt hooldada, kuna avade kaudu või katete eemaldamise tulemusel võivad paljastuda pingestatud osad, mille puudutamine võib olla ohtlik. Laske kõik hooldustööd teostada kvalifitseeritud hooldustehnikutel.

### 1.3.2 Puhastage ainult kuiva lapiga!

Lahutage seadme toiteadapter enne puhastamist vooluvõrgu pistikupesast. Ärge kasutage vedelaid puhastusvahendeid ega puhastuspihusteid. Kasutage puhastamiseks ainult niisket lappi.



## 1.4 Patareid



### Ettevaatus! Ärge patareid alla neelake!

Tootega kaasas olevas kaugjuhtimispuldil asub nööppatarei. Nööppatarei allaneelamisel võib see põhjustada kõigest 2 tunni jooksu raskeid sisemisi põletusi ja tuua kaasa surma.

Hoidke uued ja vanad patareid lastele kättesaamatus kohas.

Kui patareisektsioon ei sulgu kindlalt, lõpetage toote kasutamine ja hoidke lastest eemal.

Kui kahtlustate, et patarei võib olla alla neelatud või pandud mõne kehaosa sisse, pöörduge abi saamiseks kohe arsti poole.



### Ettevaatus!

Plahvatuse oht vale tüüpi patareide kasutamisel.

Ärge kuumutage ega demonteerige patareid. Ärge visake patareid tulle ega vette.

Ärge kandke ega hoiustage patareid koos teiste metallist esemetega. Patareid võivad lühistuda, lekkima hakata või plahvatada.

Ärge laadige patareid; laadida on võimalik vaid akusid.

Kui kaugjuhtimispulti ei kasutata pikka aega (kauem kui kuu), võtke patarei lekkimise vältimiseks kaugjuhtimispuldil välja.

Patareide lekkimise korral pühkige leke patareisektsiooni seest ära ja vahetage patareid uute vastu.

Kasutage ainult ettenähtud patareid.

## 1.5 Remontimine

### 1.5.1 Remontimist vajavad kahjustused

Hooldada ja remontida võivad ainult kvalifitseeritud tehnikud. Seade vajab hooldust/remonti, kui seade (näiteks toiteadapter) on saanud kahjustada, kui seadmesse on sattunud vedelik, kui seadmesse on sattunud kõrvalised esemed, kui seade on puutunud kokku vihma või niiskusega, kui seade ei tööta korralikult või kui seade on kukkunud.

### 1.5.2 Elektrilöögi-, süttimis- jms ohu minimeerimine

Ärge eemaldage kruvisid, katteid ega korpuse osi.

## 1.6 Automaatne energia säästmise funktsioon

Seadmel on automaatne energia säästmise funktsioon. See lülitab seadme 15 minuti möödumisel ooterežiimi, kui seade on töötanud väga nõrga helitugevusega või seade on olnud vaigistatud. Pange tähele, et antud seadistust pole võimalik muuta.

## EL-i vastavusdeklaratsioon

Loewe Technology GmbH deklareerib käesolevaga, et raadioseade, tüüp Loewe klang bar5 mr, vastab direktiivi 2014/53/EL nõuetele. EL-i vastavusdeklaratsiooni täistekst on saadaval järgmiselt veebiaadressilt: <https://www.loewe.tv/de/support>

Seda toodet võib kasutada kõigis EL-i liikmesriikides.

Seoses integreeritud WLAN-mooduli sagedusvahemikuga 5 GHz on järgmistes riikides lubatud kasutamine vaid hoonete sees:

|    |    |    |    |    |    |    |    |    |    |    |
|----|----|----|----|----|----|----|----|----|----|----|
| AT | BE | BG | CZ | DK | EE | FR | DE | IS | IE | IT |
| EL | ES | CY | LV | LI | LT | LU | HU | MT | NL | NO |
| PL | PT | RO | SL | SK | TR | FI | SE | CH | UK | HR |

## 2 Kaugjuhtimispuult

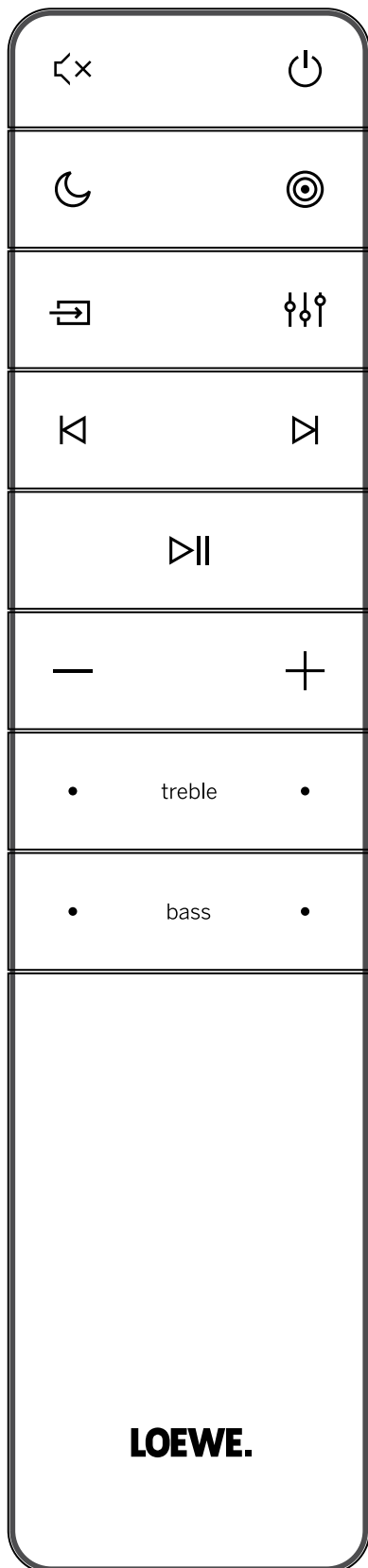

Hei vaigistamine / vaigistuse tühistamine.



Lülitab heliprojektori sisse või ooterežiimi.



Lülitab öörežiimi sisse/välja.



Vajutage pikalt displei sisse/välja lülitamiseks (vaikimisi väljas). See funktsioon kuvab teatud tingimustes esipaneeli displeile täiendavat teavet. Valib erinevaid ringhelirežiime.



Vajutage pikalt, et avada väliskõlarite helitugevuse seadistamine.



Vajutage sisendallika muutmiseks.



Vajutage ja hoidke ooterežiimis, et kuvada displeile tarkvara versioon.



Ekvalaiser - valige erinevate olemasolevate helirežiimide vahel:



OFF (VÄLJAS), SPEECH (KÕNE), CLASSICAL (KLASSIKALINE), POP, CUSTOM FILM (KOHANDATUD FILM), CUSTOM MUSIC (KOHANDATUD MUUSIKA).



USB-/Bluetooth-/PLAY-Fi-režiimis eelmisele helipalale liikumine.



USB-/Bluetooth-/PLAY-Fi-režiimis järgmisele helipalale liikumine.



USB-/Bluetooth-/PLAY-Fi-režiimis helipala esitamine/peatamine.



Tehaseasete taastamiseks vajutage ja hoidke 8 sekundit.



Vajutage ja hoidke, et aktiveerida Bluetooth-režiimis sidumisfunktsioon või lahutada olemasolev seotud Bluetooth-seade.



Helitugevuse vähendamine.



Helitugevuse suurendamine.

treble

Reguleerib kõrgete helide taset.

bass

Reguleerib bassihelide taset.

**LOEWE.**

## Esmakordne kasutamine

Seadmesse on tehases paigaldatud 2 x CR2032 liitumpatareid. Kaugjuhtimispuult aktiveerimiseks eemaldage kaitsekeel.

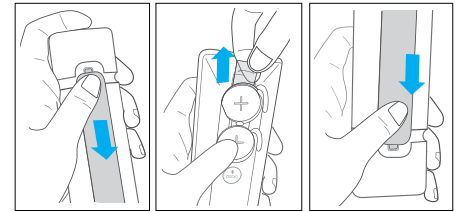

1. Kaugjuhtimispuult patareisektsiooni avamiseks vajutage ja libistage tagakatet.
2. Eemaldage kaitsekeel.
3. Vajutage patareisektsiooni kate tagasi oma kohale.

## Kaugjuhtimispuult patareide vahetamine

Kaugjuhtimispuult jaoks on vaja 2 CR2032, 3 V liitumpatareid. Kaugjuhtimispuult patareisektsiooni avamiseks vajutage ja libistage tagakatet.

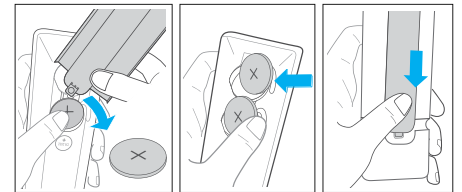

1. Vanade patareide eemaldamiseks kangutage kahe patarei vaheline soon käepärase vahendiga (näiteks patareisektsiooni kattega) üles.
2. Sisestage küljelt uued patareid ja suruge need kindlalt patareide algsesse asukohta. Veenduge, et patarei (+) külg on suunatud üles.
3. Suruge patarei kate tagasi oma kohale.

### 3 Põhiseadme komponendid

#### 3.1 Põhiseadme esipaneel

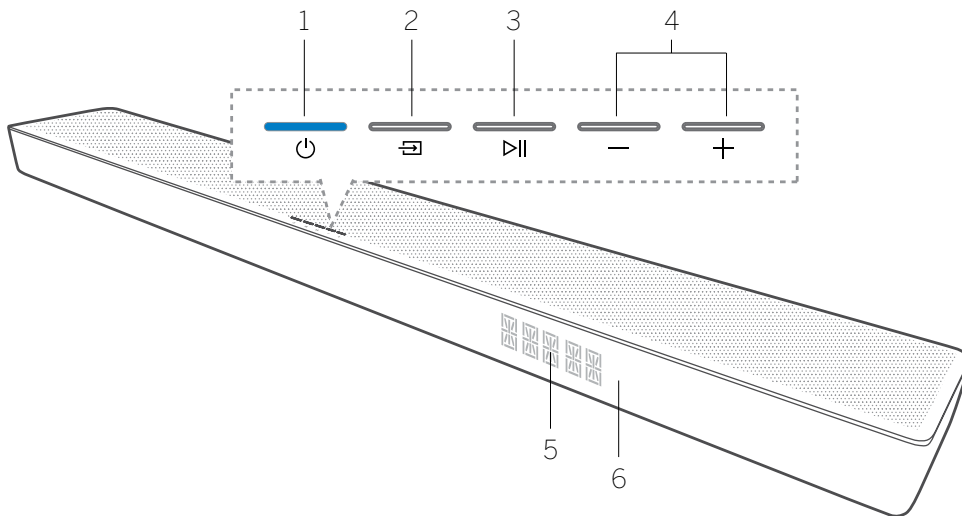

1. (Ooterežiim) nupp/näidik – lülitab heliprojektori sisse või ooterežiimi.
2. Nupp (Allikas) - vajutage sisendallika muutmiseks. Vajutage ja hoidke ooterežiimis, et kuvada displeile tarkvara versioon.
3. Nupp (Esitamine/peatamine)

ne) - USB-/Bluetooth-/PLAY-Fi-režiimis helipala esitamine/peatamine. Tehaseseadete taastamiseks vajutage ja hoidke ooterežiimis 8 sekundit. Vajutage ja hoidke, et aktiveerida Bluetooth-režiimis sidumise funktsioon või lahutada olemasolev seotud Bluetooth-seade.

vuse vähendamine/suurendamine. Vajutage mõlemat nuppu samaaegselt, et heliprojektorit vaigistada / vaigistust tühistada.

4. Nupud -/+ (Helitugevus) - helitugevus

5. Esipaneeli displei
6. Kaugjuhtimispuldi andur – süsteemi juhtimiseks suunake kaugjuhtimispulti kaugjuhtimispuldi anduri suunas.

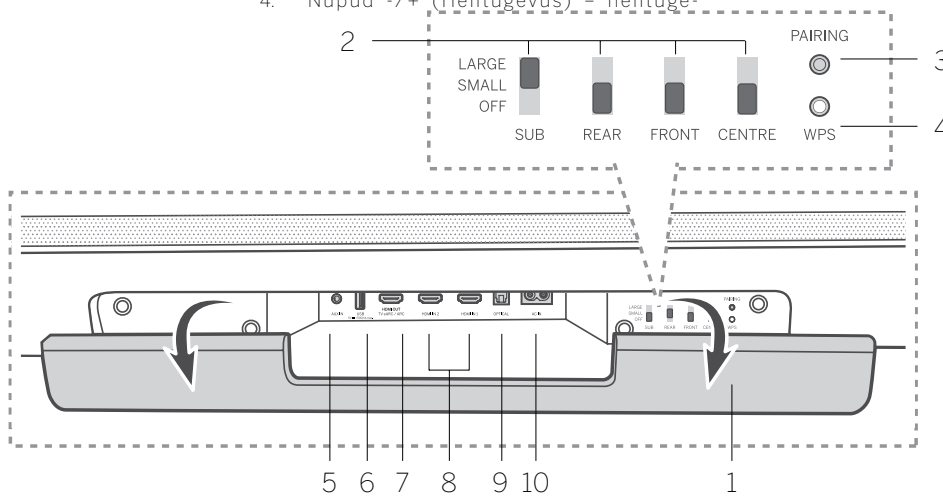

#### 3.2 Põhiseadme tagapaneel

1. Tagakate – WDAL 2.0 juhtnuppude kasutamiseks tuleb heliprojektorilt eemaldada tagakate.
2. WDAL 2.0 juhtnupud – kasutage neid lüliteid WDAL2.0 kaudu täiendavate juhtmeta väliste kõlarite ühendamiseks kanalitega SUB (BASS) / REAR (TAGA) / FRONT (EES) / CENTRE (KESKEL). Seadke lüliti valikule SMALL, kui kasutate väikeseid kõlareid, ja LARGE, kui teil on suured kõlarid. Konkreetse kanali kõlari lahutamiseks seadke lüliti asendisse OFF (VÄLJAS).
3. Nupp PAIRING (SIDUMINE) – WDAL 2.0 sidumiseks
4. WPS (Wi-Fi Protected Setup) nupp/näidik – käivitab Play-Fi jaoks Wi-Fi seadistamise. WPS-režiimi aktiveerimiseks vajutage nuppu 3 sekundit. AP-režiimi aktiveerimiseks vajutage nuppu 8 sekundit.

| LED-näidiku olek      | Olek  |
|-----------------------|---|
| LED vilgub            | Režiim Wi-Fi Access Point (AP) (Wi-Fi pääsupunkt) |
| LED vilgub kaks korda | Režiim Wi-Fi Protected Setup (WPS)                |
| LED põleb             | Ühendatud / sidumine õnnestus                     |

(optilisse) väljundisse.

5. AUX IN – ühendage 3,5 mm helikaabli abil heliallikas.
6. USB – ühendage USB-mäluseade.
7. HDMI OUT (TV eARC/ARC) – ühendage teleri HDMI-pesasse.
8. HDMI IN 1 / HDMI IN 2 – ühendage välisseadmete (näiteks mängukonsoolid, DVD- ja Blu-ray-mängijad) HDMI-väljundisse.
9. OPTICAL – ühendage välisseadme digitaalsesse

10. AC IN – ühendage vooluvarustusse.

## 4 Bassikõlari komponendid

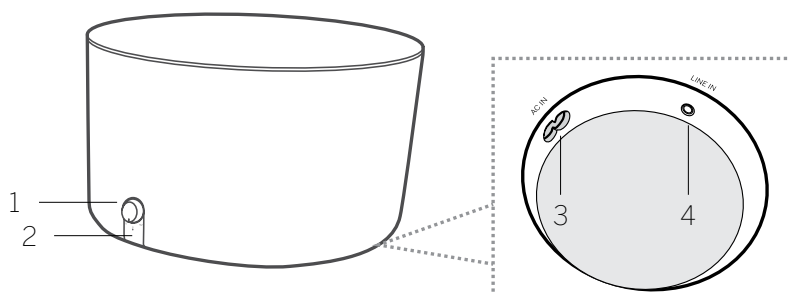

1. Helitugevuse nupp  
Pöörake helitugevuse muutmiseks.  
Vajutage pikalt sidumisrežiimi avamiseks.
2. Bassikõlari LED-näidik

| LED-näidiku olek     | Olek                            |
|----------------------|---------------------------------|
| LED vilgub kiiresti  | Bassikõlar on sidumisrežiimis   |
| LED põleb            | Ühendatud / sidumine õnnestus   |
| LED vilgub aeglaselt | Ühendamine/sidumine ebaõnnestus |

3. AC IN-pesa – vooluvõrku ühendamiseks.
4. LINE IN-pesa – 3,5 mm helikaabli abil välise heliseadmega ühendamiseks.

## 5 Asukoht

Asetage heliprojektor ja bassikõlar kindlale, tasasele pinnale.

Asetage bassikõlar vähemalt 1 meeter heliprojektorist ja 10 sentimeetrit seinast eemale. Soovitame ruumi esipiirkonda, nii et bassihelid saaksid vabalt külgedele kanduda.

Heliprojektori paigutamine teleri alla lauale.

Järgnevalt on näidatud seadme õige asukoht.

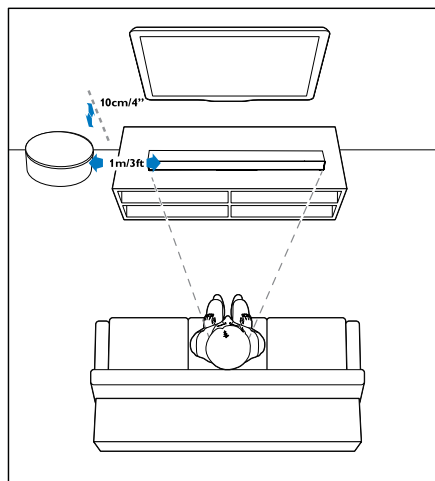

## 6 Heliprojektori ühendamine

Enne mis tahes ühenduste tegemist või nende muutmist veenduge, et ükski seade ei oleks vooluvõrku ühendatud.

### 6.1 Dolby Atmos®

Dolby Atmos® loob heli kolmemõõtmelises ruumis kogu Dolby rikkalikkuse, selguse ja võimsusega esitades kuulajat endasse haarava kuulamiselamuse.

Lisateabe saamiseks külastage veebiaadressi [dolby.com/technologies/dolby-atmos](http://dolby.com/technologies/dolby-atmos)

#### Dolby Atmos® kasutamise eeltingimused

Dolby Atmos® on kasutatav ainult HDMI-režiimis.

Ühendamise üksikasjade osas tutvuge jaotisega „HDMI-ga ühendamine“.

1. Dolby Atmos® kasutamiseks režiimides HDMI 1 / HDMI 2 / HDMI ARC, peab teie teler toetama Dolby Atmos®-t.
2. Veenduge, et ühendatud välisseadme (näiteks Blu-ray, teler jms) digitaalse heliväljundi bitivooks oleks valitud „No Encoding“ (Kodeerimiseta).
3. Vormingusse Dolby Atmos / Dolby Digital / PCM sisenemisel kuvatakse heliprojektorile kirje DOLBY ATMOS / DOLBY AUDIO / PCM AUDIO / DOLBY SURROUND.

### Märkus

Terviklikku Dolby Atmos® elamust saab nautida, kui heliprojektor on ühendatud allikaga High Speed HDMI-kaablit kasutades.

Dolby vormingud kuvatakse esipaneeli displeile vaid siis, kui displeifunktsioon on sisse lülitatud. Vajutage pikalt et kuvafunktsiooni sisse/välja lülitada.

Heliprojektor toimib ka teiste meetoditega ühendamise korral (näiteks digitaalne optiline kaabel), kuid need ei suuda toetada kõiki Dolby omadusi. Seda arvestades soovitame täieliku Dolby toetuse tagamiseks teha ühendus läbi HDMI.

### 6.2 HDMI-ga ühendamine

Osad 4K HDR telerid nõuavad HDR-sisu vastuvõtmiseks HDMI-sisendit või pildiseadete seadistamist. HDR-i kuvamise täiendavate seadistamise üksikasjade osas tutvuge oma teleri kasutusjuhendiga.

#### 1. variant – eARC/ARC (helitagastuskanal)

Teie heliprojektor toetab helitagastuskanaliga (eARC/ARC) HDMI-d. Kui teie teler toetab HDMI ARC-i, võite kuulata teleri heli läbi HDMI-kaabliga ühendatud heliprojektori.

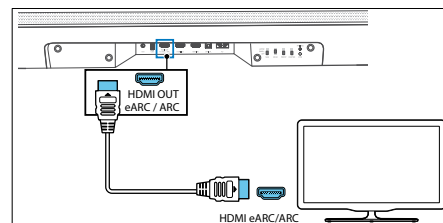

1. Lülitage oma teleril sisse HDMI-CEC toimingud.
2. Ühendage seadme komplekti kuuluva High Speed HDMI-kaabliga heliprojektori HDMI OUT-konnektor (TV eARC/ARC) teleri HDMI ARC-konnektoriga. Teleril asuv HDMI ARC-konnektor võib olla erineva märgistusega. Üksikasjade osas tutvuge teleri kasutusjuhendiga.

- Heliprojektori displeile kuvatakse „ARC“ ja heliprojektor hakkab esitama teleri heli. Kui teleri heli ei väljutata, vajutage mitu korda nuppu  (Allikas), kuni displeile kuvatakse „ARC“ ja algab teleri heli esitamine.

Kui HDMI ARC-ühendus on korralikult seadistatud, on teil võimalik nautida järgmist.

- Heliprojektor lülitub teleri sisselülitamisel samuti automaatselt sisse.
- Heliprojektor lülitub teleri väljalülitamisel samuti automaatselt välja.
- Heliprojektori helitugevust on võimalik teleri kaugjuhtimispuldiga vaigistada / vaigistust tühistada ja reguleerida.

#### Märkus

- Teler peab toetama HDMI-CEC- ja ARC-funktsioone. HDMI-CEC ja ARC peavad olema sisse lülitatud.
- Telerist olenevalt võib HDMI-CEC ja ARC seadistamine toimuda erinevalt. ARC-funktsiooni kohta lisateabe saamiseks tutvuge oma teleri kasutusjuhendiga.
- ARC-funktsiooni suudavad toetada vaid HDMI 1.4 ja sellest kõrgema versiooniga ühilduvad kaablid.

#### 2. variant - standard HDMI

Kui teie teleril puudub ühilduvus HDMI ARC-iga, ühendage heliprojektor teleriga läbi standardse HDMI-ühenduse.

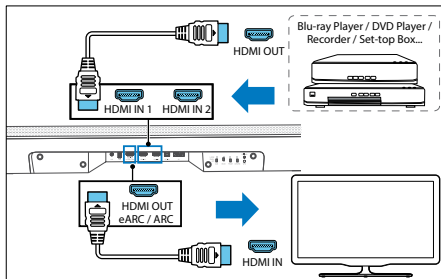

1. Ühendage heliprojektori HDMI IN-konnektor (1 või 2) HDMI-kaabli abil välisseadmega (mängukonsoolid, DVD-mängijad, Blu-ray jms).
2. Ühendage heliprojektori HDMI OUT-konnektor (TV eARC/ARC) HDMI-kaabli abil teleri HDMI IN-konnektoriga.

#### Märkus

Selline ühendus võimaldab ainult video/audio taasesitamist välisseadmetelt, mis on ühendatud vahetult heliprojektori HDMI 1- või 2-sisendiga. Kui teie teleril puudub HDMI ARC-konnektor, kuid te soovite teleri heli esitada läbi heliprojektori, tuleb teil kasutada mõnda teist ühendamisviisi (näiteks optilist või analoogühendust).

### 6.3 Optilise kaabliga ühendamine

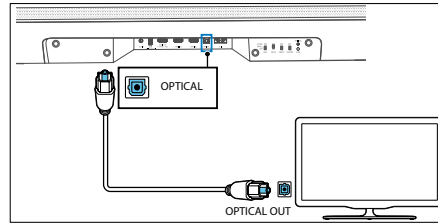

Optilise kaabli (ei kuulu komplekti) kasutamisel ühendage heliprojektori OPTICAL-konnektor teleri või mõne teise seadme OPTICAL OUT-konnektoriga.

- Digitaalne optiline konnektor võib olla märgistatud ka kirjega SPDIF või SPDIF OUT.

### 6.4 Analoog helikaabliga ühendamine

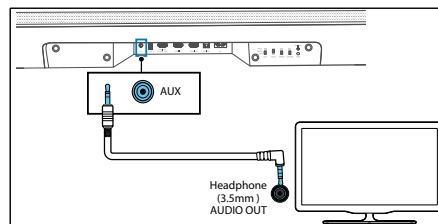

#### 1. variant

Kasutage teleri või välise heliseadme kõrvaklapipesa ja seadme AUX IN-pesa ühendamiseks 3,5 mm / 3,5 mm helikaablit (kuulub komplekti).

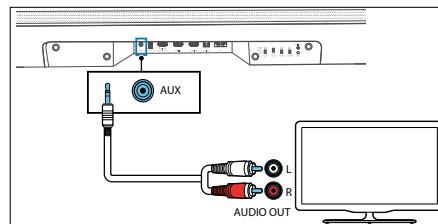

#### 2. variant

Kasutage teleri helivaljundpesade ja seadme AUX IN-pesa ühendamiseks RCA / 3,5 mm helikaablit (ei kuulu komplekti).

### 6.5 Vooluvõrku ühendamine

#### Märkus

- Veenduge enne vooluvõrgu toitejuhtme ühendamist, et kõik teised ühendused on tehtud.
- Toote kahjustumise oht! Veenduge, et vooluvõrgu toitepinge vastab seadme põhja alla prinditud pingeväärtusele.

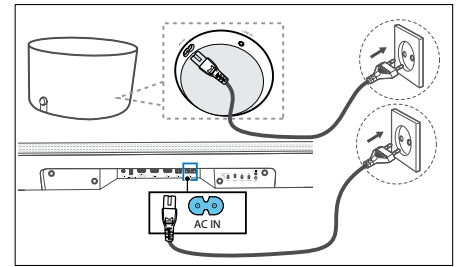

1. Ühendage toitekaabel heliprojektori AC IN-pesaga ja seejärel vooluvõrgu pistikupesaga.
2. Ühendage toitekaabel bassikõlari AC IN-pesasse. Kinnitage kaabel bassikõlari all asuvasse kaablihaldussektiooni. Lõpuks ühendage toitekaabel vooluvõrgu pistikupesasse.

### 6.6 Bassikõlari ühendamine

#### Automaatne sidumine

Komplekti kuuluv bassikõlar on WDAL 2.0 seade. See tähendab, et bassikõlari töötamiseks peab WDAL 2.0 lülitit kirjega SUB olema seadud asendisse SMALL või LARGE. Eemaldage heliprojektori tagakate ja kontrollige SUB-lüliti asendit. Kui see on asendis OFF, lülitage ta asendisse SMALL või LARGE.

Ühendage bassikõlar ja heliprojektor vooluvõrku ja seadme sisselülitamiseks vajutage seadmel või kaugjuhtimispuldil nuppu . Bassikõlar ja heliprojektor seotakse automaatselt.

- Kontrollige juhtmeta bassikõlari näidiku abil olekut.

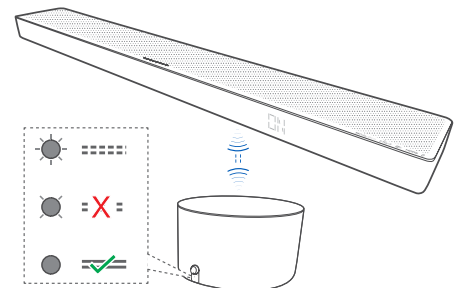

| LED-näidiku olek     | Olek                            |
|----------------------|---------------------------------|
| LED vilgub kiiresti  | Bassikõlar on sidumisrežiimis   |
| LED põleb            | Ühendatud / sidumine õnnestus   |
| LED vilgub aeglaselt | Ühendamine/sidumine ebaõnnestus |

#### Märkus



Ärge vajutage bassikõlari taga asuvat helitugevuspuppu, v.a. käsitsi sidumise korral.

## Käsitsi sidumine

Kui bassikõlarist ei kostu mingit heli, siduge bassikõlar käsitsi.

1. Lahutage mõlemad seadmed vooluvõrgu pistikupesast ja ühendage 3 minuti möödumisel tagasi.



2. Vajutage bassikõlari taga asuvat helitugevusnuppu 5 sekundit.
  - Bassikõlaril asuv sidumisnäidik hakkab kiirelt vilkuma.
3. Vajutage seadmel või kaugjuhtimispuldil nuppu  5 sekundit, et seade SÄÄSTLIKKU OOTEREŽIIMI lülitada.
4. Seadme sisselülitamiseks vajutage seadmel või kaugjuhtimispuldil nuppu .
5. Eemaldage heliprojektori tagakate ja vajutage 5 sekundit nuppu PAIRING (SIDUMINE).

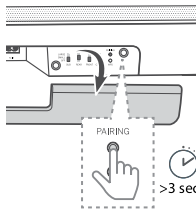

6. Eduka sidumise süttib bassikõlaril asuv sidumisnäidik.
  - Kui sidumisnäidik jätkuvalt vilgub, korra eeltoodud tegevusi.

## Märkus

- Bassikõlar peab asuma heliprojektorist kuni 6 m kaugusel avatud piirkonnas (minda lähemal, seda parem).
- Eemaldage bassikõlari ja heliprojektori vahelt kõik kõrvalised esemed.
- Kui juhtmeta ühendus veel kord ebaõnnestub, kontrollige piirkonda võimaliku konfliktid või tugeva segaja olemasolu suhtes (näiteks elektroonikaseadmelt lähtuv segamine). Kõrvaldage sellised konfliktid või tugevad segajad ja korra eelkirjeldatud toimingut.

## 6.7 Wi-Fi-ga ühendamine

### WPS-režiim

Kui teie marsruuteril on Wi-Fi Protected Setup (WPS), saate luua ühenduse ilma parooli sisestamata.

1. Hoidke WPS-nuppu 4 sekundit. Kuulete helisignaali ja Wi-Fi-näidik vilgub pidevalt kahekorrdelt.
2. Vajutage marsruuteril WPS-nuppu. Nupp on tavaliselt märgistatud WPS-logoga.

## Märkus

- WPS-i pole kõigil marsruuteritel. Kui teie marsruuteril puudub WPS, järgige tavapäraselt Wi-Fi seadistamise toimingut.
- Kui soovite WPS-režiimist väljuda, vajutage WPS-nuppu üks kord või seade väljub 2 minuti pärast automaatselt ise.

## AirPlay seadistamine

Kasutage iOS-seadme (iOS7 või uuem) ja heliprojektori Wi-Fi-ühenduse seadistamiseks AirPlayd.

1. Vajutage Wi-Fi-ühenduse käivitamiseks 8 sekundit heliprojektori tagaküljel asuvat **WPS**-nuppu, kuni kostub helisignaali ja vabastage seejärel nupp.
2. Oodake, kuni Wi-Fi-valgusnäidik hakkab kiirelt vilkumise asemel aeglaselt vilkuma. Aeglane vilkumine annab märku, et kõlar on lülitumas Wi-Fi seadistamisrežiimi.
3. Minge oma iOS-seadmes kohta **Settings > Wi-Fi > valige võrk [Play-Fi device (xxxxxx)]**
4. Heliprojektor tuvastatakse automaatselt Airplay seadmena. Puudutage väljal [Uue AirPlay-kõlari seadistamine].
5. Puudutage valikul [Näita teisi võrke...] ja valige oma koduvõrk, kuhu soovite heliprojektori ühendada.
6. Pärast Wi-Fi ühendamise õnnestumist lõpetab Wi-Fi valgusnäidik vilkumise ja jääb püsivalt põlema. Pärast teie Wi-Fi-võrgus selle toote seadistamist on teil võimalik seda juhtida samas võrgus asuva nutitelefoni või tahvelseadmega.

## Google Home'i seadistamine

1. Laadige oma mobiilseadmesse rakendus Google Home.
2. Ainult iPhone/iPad: Lülitage sisse mobiilseadme Bluetooth.
3. Vajutage Wi-Fi-ühenduse käivitamiseks 8 sekundit heliprojektori tagaküljel asuvat WPS-nuppu, kuni kostub helisignaali ja vabastage seejärel nupp.
4. Oodake, kuni Wi-Fi-valgusnäidik hakkab kiirelt vilkumise asemel aeglaselt vilkuma. Aeglane vilkumine annab märku, et kõlar on lülitumas Wi-Fi seadistamisrežiimi.
5. Avage rakendus Google Home.
6. Järgige juhiseid seadme seadistamiseks.

Kui teil ei õnnestu leida heliprojektori seadistustegevusi.

- Rakenduse Google Home avakuva üleval vasakul nurgas puudutage **Lisa + > Seadme seadistamine > Uus seade**.
- Järgige seadistustegevusi.

## 7 Mitme ruumi heli

Seda heliprojektorit saab kasutada mitme ruumi kõlarite seadistamiseks. See tähendab, et muusikat on võimalik esitada samaaegselt läbi heliprojektori ja teiste teie kodus asuvate sobivate kõlarite.

Selle võimaluse kasutamiseks veenduge, et heliprojektor ja nutitelefoni/tahvelseade asuvad samas võrgus. Sobivate mitme ruumi kõlarite juhtimiseks saate kasutada rakendusi Google Home, Airplay 2 või DTS Play-Fi. Seejärel on teil võimalik esitada muusikat üheaegselt mitmest kõlarist, määrata kõlareid erinevatesse ruumadesse, juhtida iga seadme helitugevust või kasutada peahelitugevust ja muuta kõlarite helitugevust korraga.

## 8 Chromecast built-in

Antud heliprojektor toetab lahendust Chromecast built-in, mis võimaldab teil esitada Chromecastiga sobivatest rakendustest muusikat otse heliprojektorisse. Selle võimaluse kasutamiseks veenduge, et heliprojektor ja nutitelefoni/tahvelseade asuvad samas võrgus. Alustage aktiveeritud Chromecastiga rakenduses muusika esitamist ja edastage seda heliprojektorisse, klõpsates selleks nuppu  (edastamine) ja valides loendist heliprojektori.

## 9 Põhitoimingud

### 9.1 Sisse ja välja lülitamine

Seadme esmakordselt vooluvõrgu pistikupesasse ühendamisel on seade OOTEREŽIIMIS. OOTEREŽIIMIS- DI näidik süttib valgelt.

#### Automaatne ooteseisundisse lülitumine

Teleri või välisseadme lahutamisel (või USB, Bluetoothi, Play-Fi-funktsiooni taasesitamise peatamisel) või välja lülitamisel lülitub seade umbes 15 minuti möödumisel automaatselt ooterežiimi.

#### Automaatne ärkamine

Kui seade on teleri või välise seadmega ühendatud HDMI-kaabli abil, lülitub seade teleri või välise seadme sisselülitamisel automaatselt sisse.



#### Märkus

- Automaatse ärkamise toimimiseks peab teler või väline seade toetama HDMI CEC-funktsiooni ja olema aktiveeritud. Lugege oma teleri / välise seadme kasutusjuhendit.



### 9.2 Mitme ruumi režiim

Vajutades ajal, kui heliprojektor on sisse lülitatud heliprojektoril või kaugjuhtimispuldil nuppu  (Ootel), lülitub seade vaikimisi ooterežiimi. Selles ooterežiimis on kõik võrgufunktsioonid välja lülitatud.

Võimalik on aktiveerida mitme ruumi režiimi, mille puhul on Wi-Fi alati sisse lülitatud ning samuti on saadaval rakendused Play-Fi ja AirPlay2. Selline režiim on soovitatav, kui soovite kasutada heliprojektorit Play-Fi-seadmena, mida oleks võimalik igal ajal eemalt üles äratada.

Vajutage ooterežiimis olles kaugjuhtimispuldil  (Öö) ->  (Ringheli) ->  (Öö), et lülitada sisse mitme ruumi režiim.



Edaspidi lülitub heliprojektor iga kord, kui ta välja lülitatakse, mitme ruumi režiimi. Arvestage seejuures, et mitme ruumi režiimis on standardse ooterežiimiga võrreldes mõnevõrra suurem voolutarbimus.

Standardse ooterežiimi uuesti aktiveerimiseks vajutage kaugjuhtimispuldil  (Öö) ->  (Ringheli) ->  (Öö).

### 9.3 Sisendrežiim

Vajutage seadmel või kaugjuhtimispuldil mitu korda nuppu  (Allikas), et valida BT- (Bluetooth), HDMI 1-, HDMI 2-, ARC-, OPT- (optiline), AUX- või USB-režiim. Displei näitab valitud režiimi.

## 9.4 Helitugevuse muutmine

Helitugevuse suurendamiseks või vähendamiseks vajutage nuppu +/- (Helitugevus). Heli vaigistamiseks vajutage nuppu  (Vaigista). Heli taastamiseks vajutage uuesti nuppu  (Vaigista) või vajutage nuppu +/- (Helitugevus).

## 9.5 Ekvalaiseriefekt

Soovitud eel määratud ekvalaiseriefekti valimiseks vajutage kaugjuhtimispuldil nuppu  (Ekvalaiser): OFF (VÄLJAS), SPEECH (KÕNE), CLASSICAL (KLASSIKALINE), POP, CUSTOM MUSIC (KOHANDATUD MUUSIKA), CUSTOM FILM (KOHANDATUD FILM).

## 9.6 Bassi- / kõrgete helide tase

Bassitaseme (BAS -12 ~ BAS +12) kohandamiseks vajutage kaugjuhtimispuldil nuppe bass +/-.

Kõrgete helide taseme (TRB -12 ~ TRB +12) kohandamiseks vajutage kaugjuhtimispuldil nuppe treble +/-.

## 9.7 Ringhelirežiim

Kogege ringhelirežiimis endasse haaravat heli.

Ringhelirežiimi muutmiseks vajutage kaugjuhtimispuldil nuppu  (Ringheli).

## 9.8 Öörežiim

Öörežiimi sisse/välja lülitamiseks vajutage puldil nuppu  (Öö). See funktsioon tagab filmide vaiksete ja valjude helide vahelise väiksema helitugevuserinevuse. Sobib hilja õhtul kuulamiseks.

## 9.9 Displei eredus

Kui te 10 sekundi vältel ei vajuta ühtegi nuppu, lülitub displei automaatselt välja. Mis tahes nupu vajutamine taastab eredaima taseme.

## 9.10 Tehaseseadete taastamine

Taastab seadme algseadistuse. Vajutage ARC-režiimis olles 8 sekundit nuppu . Displeile kuvatakse kirje „RESET“ (Lähtestamine) ja seadmel taastatakse tehase algseaded.

## 9.11 WDAL 2.0 juhtimine

Enne WDAL 2.0 juhtnuppude kasutamist eemaldage heliprojektorilt tagakate.

Kasutage neid lüliteid WDAL2.0 kaudu täiendavate juhtmeta väliste kõlarite ühendamiseks kanalitega SUB (BASS) / REAR (TAGA) / FRONT (EES) / CENTRE (KESKEL). Seadke lüliti valikule SMALL, kui kasutate väikeseid kõlareid, ja LARGE, kui teil on suured kõlarid. Konkreetse kanali kõlari lahutamiseks seadke lüliti asendisse OFF (VÄLJAS).



### Bassikõlari ühendamine

Komplekti kuuluv bassikõlar on WDAL 2.0 seade. See tähendab, et bassikõlari töötamiseks peab WDAL 2.0 lüliti kirjega SUB olema seatud asendisse SMALL või LARGE.

## Teise WDAL 2.0 seadme ühendamine

Teil on võimalik ühendada heliprojektoriga traadita kuni 6 täiendavat WDAL 2.0-e toetavat kõlarit. WDAL 2.0 toetava kõlari heliprojektoriga ühendamiseks tuleb teil teha järgmist.



1. Vajutage heliprojektoril nuppu PAIRING. Nupu PAIRING avamiseks tuleb teil eemaldada heliprojektori tagakate.
2. Vajutage WDAL 2.0 kõlaril nuppu PAIRING.
3. Määrake kõlaril kõlari roll. Võimalused: Eesmine vasak, eesmine parem, keskmine, tagumine vasak, tagumine parem.
4. Kõlari tüübist olenevalt lülitage valitud kõlari rollile vastav WDAL 2.0 lüliti kas asendisse SMALL või LARGE.

Välise kõlari sidumisrežiimi lülitamise, kõlari rolli muutmise või heliprojektori lüliti positsiooni SMALL või LARGE valimise kohta lisateabe saamiseks vt kõlari kasutusjuhendit.

Märkus: kui lülitate heliprojektori WDAL 2.0 lüliti asendisse OFF mõnda teise asendisse, lülitatakse heliprojektori selle kanali kõlarid välja. Ehk siis – kui ühendate WDAL 2.0 kaudu eesmised välised kõlarid, lülitatakse heliprojektori eesmist kanalite kõlarid välja.

### Helitugevuse nihe

Teil on võimalik reguleerida WDAL 2.0 kaudu ühendatud välise kõlarite helitugevuse nihet. See on kasulik olukorras, kus teie ruumi iseloomust tulenevalt pole kõlareid võimalik ühtlaselt paigutada ja osad kõlaritest asuvad seetõttu kuulajale märksa lähemal kui teised. Teil on võimalik reguleerida eraldi iga kõlari helitugevust:

1. Vajutage kaugjuhtimispuldil pikalt nuppu  (ringheli). Heliprojektori displeile ilmub kirje FL.
2. Valige nuppudega  /  kanal.
3. Muutke nuppe + / - kasutades valitud kanali helitugevuse nihet.

Displei lühendite selgitus:

FL – eesmine vasak kõlar

FR – eesmine parem kõlar

SL – tagumine vasak kõlar

SR – tagumine parem kõlar

SUB – bassikõlar

CEN – keskkõlar

## 10 Sisendite AUX / OPTICAL (Optiline) / COAXIAL (Koaksiaal) / HDMI kasutamine

Veenduge, et seade on ühendatud teleri või heliseadmega.

1. Vajutage seadmel või kaugjuhtimispuldil mitu korda nuppu  (Allikas), et valida HDMI 1-, HDMI 2-, ARC-, OPT- (optiline) või AUX-režiim.
2. Juhtige otse oma telerit/heliseadme taasesitust funktsiooni.
3. Vajutage seadmel/kaugjuhtimispuldil nuppu +/-, et valida soovitud helitugevus.

## Märkus



- Kui heliprojektor on HDMI 1- / HDMI 2- / ARC- / OPT-režiimis (Optiline) ja heliprojektorist ei kostu heli, proovige aktiveerida allikaseadmel (näiteks teler, DVD või Blu-ray-mängija) PCM või Dolby Digital signaali väljund.
- Seade ei pruugi olla võimeline dekodeerima kõiki sisendallikast lähtuvaid digihelivorminguid. Sellisel juhul seade vaigistatakse. Tegemist ei ole rikkega. Veenduge, et HDMI 1 / HDMI 2 / ARC / OPT (optiline) sisendi kaudu ühendatud sisendallika heliseadistuseks on valitud PCM või Dolby Digital. Heliseadistuse kohta lisateabe saamiseks vt sisendallikaks oleva seadme kasutusjuhendit.
- Kui HDMI-režiimis algab helivormingu DOLBY ATMOS taasesitus, kuvatakse helipaneeli displeile kirje „DOLBY ATMOS“.
- Kui ringheli on sisse lülitatud, kuvatakse DOLBY DIGITAL heli taasesitamise alguses heliprojektori displeile kirje „DOLBY SURROUND“. Kui ringheli on välja lülitatud, kuvatakse kirje „DOLBY AUDIO“.
- Helivormingu PCM taasesituse alguses kuvatakse heliprojektori displeile „PCM AUDIO“.
- Kui mitte-PCM või DOLBY DIGITAL helivormingu puhul seadmest heli ei tule, kuvatakse displeile kirje „ERROR“.

## 11 Bluetoothi kasutamine

Ühendage heliprojektor Bluetoothi abil Bluetooth-seadmega (näiteks iPad, iPhone, iPod touch, Android-telefon või sülearvuti) ja seejärel on teil võimalik kuulata heliprojektori kaudu seadmesse salvestatud helifaile.

1. Vajutage seadmel või kaugjuhtimispuldil mitu korda nuppu  (Allikas), et lülitada heliprojektor režiimi BT (Bluetooth).  
Displeipaneelile kuvatakse NO BT.
2. Lülitage Bluetooth-seadmel Bluetooth sisse ning otsige ja valige ühendamiseks „Klang bar5“. Bluetoothi lubamise kohta lisateabe saamiseks vt Bluetooth-seadme kasutusjuhendit.
3. Oodake, kuni kuulete heliprojektorist häälteadet. Õnnestunud ühendamise korral kuvatakse displeipaneelile kirje BT.  
Valige ja esitage oma Bluetooth-seadmel helifaile või muusikat.

Kui taasesitamise käigus leiab aset telefonikõne, muusika peatub. Kõne lõppedes taasesitamine jätkub.

Kui teie Bluetooth-seade toetab AVRCP-profiili, võite pala vahelajutamiseks vajutada kaugjuhtimispuldil nuppu  /  või taasesitamise peatamiseks/jätkamiseks nuppu .

4. Bluetoothist väljumiseks valige mõni erinev allikas.  
Tagasi Bluetooth-režiimi lülitades luuakse Bluetooth-ühendus uuesti.

Heliprojektori mõne erineva Bluetooth-seadmega ühendamiseks vajutage olemasoleva ühendatud Bluetooth-seadme lahutamiseks kaugjuhtimispuldil pikalt nuppu  (Allikas).



## Märkus



- Bluetooth-seadmele esitatavad miinimumnõudmised on: Bluetoothi profiil A2DP, AVRCP ja Bluetoothi versioon 4.2 + EDR
- Heliprojektori ja Bluetooth-seadme vaheline suurim töökaugus on ligikaudu 10 meetrit.
- Ühilduvust kõigi Bluetooth-seadmetega ei garanteerita.
- Muusika voogesitamist võivad takistada seadme ja heliprojektori vahel asuvad takistused, näiteks sein, seadet kättev metallümbris või läheduses samal sagedusel töötavad teised seadmed.

## 12 USB kasutamine

Nautige USB-salvestuseadmele, näiteks MP3-mängijale, USB-mäluseadmele vms talletatud helifaile.

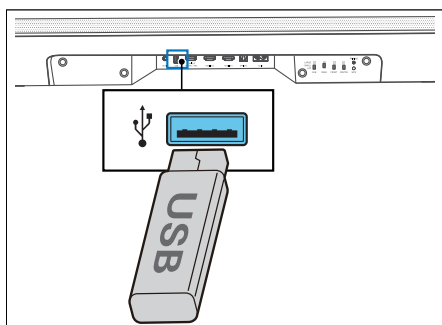
1. Sisestage USB-seade.



2. Vajutage seadmel või kaugjuhtimispuldil mitu korda nuppu  (Allikas), et valida USB-režiim.
3. Taasesitamise ajal alustamiseks/peatamiseks/jätkamiseks vajutage nuppu . Eelmisele või järgmisele palale liikumiseks vajutage .

## Märkus

Antud toode ei pruugi teatud tüüpi USB-salvestusseadmetega sobida.

- USB-pikendusjuhet, USB-jaoturit või USB-mitmefunktsioonilist kaardilugejat kasutades ei pruugita USB-seadet ära tunda.
- Ärge eemaldage USB-salvestusseadet failide lugemise ajal.
- Seade toetab kuni 32 GB mälumahuga USB-seadmeid.
- Seade suudab esitada failivorminguid MP3.

## 13 Spotify

Kasutage oma telefoni, tahvelseadet või arvutit Spotify kaugjuhtimispuldina. Täpsemaid juhiseid lugege aadressilt [spotify.com/connect](https://spotify.com/connect).

Spotify tarkvarale kohalduvad kolmandate poolte litsentsid, millega võib tutvuda siin:

[www.spotify.com/connect/third-party-licenses](https://www.spotify.com/connect/third-party-licenses)

## 14 Tarkvara värskendamine

### Heliprojektori püsivara täiendamine

1. Laadige veebisaidilt alla uusim tarkvara.
2. Teisaldage fail USB juurkataloogi.
3. Kui heliprojektor on sisse lülitatud, ühendage USB heliprojektoriga.
4. Kui heliprojektor tunneb uue värskendusfaili ära, kuvatakse displeile kirje NEWSW.
5. Seejärel algab installimine.
6. Kui uue tarkvara installimine on lõpule viidud, taaskäivitub heliprojektor ja displeile kuvatakse uus tarkvaraversioon.

### Heliprojektoril mitme ruumi funktsiooni täiendamine:

1. Laadige oma mobiiliseadmesse alla ja installige rakendus DTS Play-Fi.
2. Ühendage heliprojektor rakendusega.
3. Kui saadavale ilmub uus Play-Fi tarkvara, annab rakendus sellest teada.
4. Mitme ruumi funktsiooni värskendamiseks järgige rakenduses antavaid juhiseid.

Hoiatus! Tarkvara värskendamine võib kesta mitu minutit. Värskendamise ajal ei tohi kõlarit vooluvõrgust eraldada, seadet välja lülitada, USB-mälupulka eemaldada ega võrku lahti ühendada. Sellised tegevused võivad heliprojektori pöördumatult töökorrasst viia.

## Törkeotsing

Seadme rikke korral soovitame teil enne klienditoele helistamist vaadata läbi järgnev loend.

| Probleem  | Võimalik põhjus  | Lahendus/märkused   |
|---|--|---|
| <b>Süsteem ei reageeri nupuvajutusele</b>                               | Tarkvaratõrge võib olla põhjustanud seadme poolt nupudelt tulevate käskluste vastuvõtmise ja seadmele tuleb nüüd vooluvõrgust lahutamise teel taaskäivitus teha.   | Lahutage seade mõneks minutiks vooluvõrgust ja ühendage toitepistik seejärel tagasi pistikupesasse.   |
| <b>Heliprojektorist ei tule heli.</b>                                   | <ul style="list-style-type: none"> <li>a. Valitud on vale sisendallikas</li> <li>b. Heliprojektor on vaigistatud</li> <li>c. Probleemi põhjustajaks võib olla tarkvaratõrge.</li> <li>d. Heliprojektor ei suuda heli sisendsignaali dekodeerida</li> <li>e. Osad või kõik WDAL2.0 lülitid on vales asendis.</li> </ul> | <ul style="list-style-type: none"> <li>a. Valige kaugjuhtimispuldilt õige helisisend.</li> <li>b. Vajutage nuppu MUTE (Vaigistus)</li> <li>c. Taastage seadmel tehaseseaded (vt jaotist „Põhitoimingud“)</li> <li>d. Proovige valida allikaseadmel digiväljundi seadeks PCM.</li> <li>e. Kui väliseid kõlareid pole ühendatud, veenduge et kõik taga asuvad lülitid on asendis OFF (Väljas) ja lüliti SUB on kas asendis SMALL (Väike) või LARGE (Suur).</li> </ul> |
| <b>Juhtmeta bassikõlarist ei kostu heli.</b>                            | <ul style="list-style-type: none"> <li>a. Automaatne sidumine on ebaõnnestunud</li> <li>b. Helitugevus on liiga nõrk</li> <li>c. Heliprojektori taga asuv bassikõlari lüliti on asendis OFF (Väljas).</li> </ul>   | <ul style="list-style-type: none"> <li>a. Siduge bassikõlar käsitsi</li> <li>b. Suurendage helitugevust Vajutage heliprojektoril või kaugjuhtimispuldil nuppu +.</li> <li>c. Lülitage heliprojektori taga asuv SUB-lüliti kas asendisse SMALL (Väike) või LARGE (Suur).</li> </ul>  |
| <b>Bassikõlar on jõude või bassikõlari näidik ei põle.</b>              | Probleemi põhjustajaks võib olla tarkvaratõrge.  | Lahutage bassikõlari lähtestamiseks toitejuhtme pistik ja ühendage 3 minuti möödudes uuesti tagasi.   |
| <b>Moonutatud heli või kaja.</b>  | Heliprojektori heliga sünkroonimata telerikõlarid võivad põhjustada kaja.  | Kui esitate teleri heli läbi selle toote, vaigistage kindlasti teler.   |
| <b>Bluetooth-seade ei suuda heliprojektoriga ühenduda.</b>              | <ul style="list-style-type: none"> <li>a. Seade ei toeta heliprojektori nõutud ühilduvaid profile.</li> <li>b. Te pole seadmes aktiveerinud Bluetooth-funktsiooni.</li> <li>c. Heliprojektor on juba ühendatud ühe teise Bluetooth-seadmega.</li> </ul>  | <ul style="list-style-type: none"> <li>a. Sobivad vaid need seadmed, millel on Bluetoothi profiilid A2DP, AVRCP.</li> <li>b. Selle funktsiooni aktiveerimise kohta lisateabe saamiseks vt seadme kasutusjuhendit.</li> <li>c. Lahutage ühendatud seade ja proovige seejärel uuesti.</li> </ul>  |
| <b>Ühendatud Bluetooth-seadme heli taasesitamise kvaliteet on kehv.</b> | Bluetoothi vastuvõtt on kehv.  | Viige seade heliprojektorile lähemale või eemaldage seadme ja heliprojektori vahel asuvad takistused.   |
| <b>Wi-Fi-ühendust ei õnnestu luua</b>                                   | <ul style="list-style-type: none"> <li>a. Wi-Fi-võrk pole saadaval.</li> <li>b. Wi-Fi-signaal on väga nõrk.</li> <li>c. Olete sisestanud vale parooli.</li> </ul>  | <ul style="list-style-type: none"> <li>a. Kontrollige marsruuteril WLAN-võrgu olemasolu.</li> <li>b. Asetage Wi-Fi-marsruuter seadmele lähemale.</li> <li>c. Veenduge, et parool on õige.</li> </ul>  |
| <b>Nimetamisväärsed Dolby Atmos® efekte ei õnnestu saavutada.</b>       | Mitte-HDMI-ühenduste puhul (näiteks USB, Bluetooth, optiline või AUX) luuakse piiratud ringheliefekt.  | Lisateavet parimate Dolby Atmos® efektide saamiseks vt jaotisest „Dolby Atmos®“.  |
| <b>Rakendusest ei õnnestu leida Play-Fi toetusega seadet.</b>           | Seade võib olla Wi-Fi-st lahutatud.  | Veenduge, et seade on ühendatud Wi-Fi-ga.   |
| <b>Play-Fi muusikat ei õnnestu esitada.</b>                             | <ul style="list-style-type: none"> <li>a. Teenus või sisu võib olla lõpetatud.</li> <li>b. Heliprojektori esimene seadistamine ebaõnnestus.</li> <li>c. Olete kasutanud heliprojektorit rakenduses Play-Fi eelnevalt Stereo Pairsi (Stereo paarid) või Surround Soundina (Ringheli).</li> </ul>                        | <ul style="list-style-type: none"> <li>a. Kui teenuseosutaja on oma teenuse lõpetanud, ei pruugi teatud võrguteenused või sisu olla seadme kaudu enam saadaval.</li> <li>b. Kui esimene seadistamine ei õnnestu, sulgege rakendus DTS Play-Fi. Taaskäivitage rakendus.</li> <li>c. Kui kõlar on seadistatud kui Stereo Pairs (Stereo paarid) või Surround Sound (Ringheli), tuleb see enne eraldi kasutamist rakendusest lahutada.</li> </ul>                       |

## Tehnilised andmed

| Loewe seadme tüüp:                         | klang bar5 mr  |
|--|--|
| Osa number:                                | 60601D10   |
| Vooluvarustus:                             | AC 100 V – 240 V ~ 50/60 Hz  |
| Heli väljundvõimsus:                       | 220 W (RMS)  |
| Voolutarbimus ooterežiimis:                | <0,5 W   |
| Sageduskarakteristikud:                    | 60 Hz – 20 kHz   |
| WLAN-i toetatavad standardid:              | IEEE 802.11a/b/g/n/ac  |
| WLAN-i võimsuse/sageduse vahemik:          | Suurim võimsus <100 mW sagedusel 2400–2483,5 MHz<br>Suurim võimsus <100 mW sagedusel 5150–5350 MHz<br>Suurim võimsus <100 mW sagedusel 5470–5725 MHz<br>Suurim võimsus <100 mW sagedusel 5725–5850 MHz |
| Bluetoothi versioon                        | V4,2 + EDR   |
| Bluetoothi võimsus/sagedusvahemik:         | Suurim võimsus <10 mW sagedusel 2402 - 2480 MHz  |
| Bluetoothi protokollid:                    | A2DP, AVRCP  |
| USB esitatavad failid:                     | MP3  |
| Seadme mõõtmed (L x K x S):                | 1200 x 71 x 160 mm   |
| Seadme kaal:                               | 6,5 kg   |
| Ümbritsev temperatuur:                     | 5 °C – 35 °C   |
| Suhteline õhuniiskus (mitte kondenseeruv): | 20–80%   |
| Video läbipaas:                            | 4K video läbipaas, Dolby Vision, HDR10, HDR10+   |
| Toetatavad helivormingud                   | HDMI: DTS, DTS-HD, DTS:X, DTS Virtual:X™, Dolby Digital, Dolby Digital plus, Dolby True HD, Dolby Atmos®, LPCM 2ch/Mch , Dolby MAT<br>OPTICAL: DTS, Dolby Digital, LPCM 2ch                            |

| Loewe seadme tüüp:                         | klang sub5                  |
|--|-----------------------------|
| Osa number:                                | 60603D10                    |
| Vooluvarustus:                             | AC 100 V – 240 V ~ 50/60 Hz |
| Heli väljundvõimsus:                       | 180 W (RMS)                 |
| Voolutarbimus ooterežiimis:                | <0,5 W                      |
| Sageduskarakteristikud:                    | 35 Hz - 150 Hz              |
| Seadme mõõtmed (L x K x S):                | 380 x 214 x 380 mm          |
| Seadme kaal:                               | 8,8 kg                      |
| Ümbritsev temperatuur:                     | 5 °C – 35 °C                |
| Suhteline õhuniiskus (mitte kondenseeruv): | 20–80%                      |

## Utiliseerimine

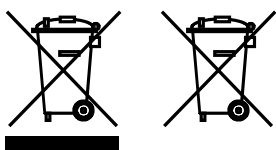

Kasutatud elektri- ja elektroonikaseadmete ning patareide utiliseerimine.

Ratastega prügikonteiner, millele on rist peale tõmmatud, näitab, et seda toodet ei tohi käsitseda tavalise olmeprügina, vaid tuleb toimetada kasutatud elektri- ja elektroonikaseadmete ning patareide taaskäitlemiseks kogumispunkti. Toodet korralikult utiliseerida aidates kaitsete keskkonda ja kaasinimeste tervist. Vale või ebasobiv utiliseerimine seab keskkonna ja tervise ohtu. Toote taaskäitlemise kohta lisateabe saamiseks võtke ühendust kohaliku omavalitsuse või jäätmekäitlusettevõttega. Tähelepanu! Patareisümboli all asuv märk „Pb“ näitab, et patarei sisaldab pliid.

**Lõppkasutaja vastutab enne seadme utiliseerimist vanas seadmes andmete kustutamise eest. Kustutamine toimub menüüelemendiga [Tehaseseadete taastamine] (vt samanimelist jaotist).**

## Tak

fordi du valgte et Loewe-produkt. Vi er glade for at have dig som kunde. Hos Loewe kombinerer vi de højeste standarder inden for teknologi, design og brugervenlighed. Dette gælder ligeledes for TV, video, audio og tilbehør. Hverken teknologi eller design opnår et mål i sig selv, men tilsammen vil det gøre det muligt at opnå den højest mulige lyd- og billedoplevelse for vores kunder.

Vores design har ikke engang været styret af kortsigtede, moderigtige tendenser. For du har jo købt udstyr af høj kvalitet, som du gerne vil have glæde af i morgen og dagene efter.



## Indhold

|   |     |
|---|-----|
| Leveringsomfang .....                       | 157 |
| Dokumentation .....                         | 157 |
| Placering af mærkepladen .....              | 157 |
| Vigtige sikkerhedsanvisninger .....         | 158 |
| Fjernbetjening .....                        | 160 |
| Hovedenhedens komponenter .....             | 161 |
| Subwooferkomponenter .....                  | 162 |
| Anbringelse .....                           | 162 |
| Sådan tilsluttes soundbaren .....           | 162 |
| Lyd i flere rum .....                       | 164 |
| Indbygget Chromecast .....                  | 164 |
| Grundlæggende betjening .....               | 164 |
| AUX/OPTISK/COAXIAL/HDMI<br>-betjening ..... | 165 |
| Bluetooth-anvendelse .....                  | 165 |
| USB-anvendelse .....                        | 166 |
| Spotify .....                               | 166 |
| Softwareopdatering .....                    | 166 |
| Fejlfinding .....                           | 167 |
| Tekniske data .....                         | 168 |
| Bortskaffelse .....                         | 168 |

## Leveringsomfang

Pak forsigtigt enheden ud, og sørg for, at alt tilbehør er til stede:

- Soundbar
- Trådløs subwoofer
- 2 strømledninger
- HDMI-kabel
- Fjernbetjening (inkl. 2 x CR2032 batterier)
- Lynvejledning

## Dokumentation

Denne del af brugervejledningen indeholder grundlæggende oplysninger. En detaljeret brugervejledning, der beskriver funktionerne i dit nye Loewe-produkt, kan downloades elektronisk fra Loewe-webstedet.

Scan QR-koden på forsiden, eller besøg vores hjemmeside under:

**<https://www.loewe.tv/int/support>**

I dette afsnit finder du også ofte stillede spørgsmål.

Officielt webforum:

**[www.loewe-friends.de](http://www.loewe-friends.de)**

Du kan ringe til Kundeservicecentret:

**09261 99-500** (man til fre: 09:00 - 17:00)

## Placering af mærkepladen

Mærkatet med modelnummer og driftsspænding findes på bunden af produktet.

# 1 Vigtige sikkerhedsanvisninger

Bemærk: Læs denne side omhyggeligt for derved at sørge for en sikker betjening af enheden.

Følg alle sikkerheds- og betjeningsanvisninger, når du bruger dette produkt.

Du bør opbevare disse sikkerheds- og betjeningsanvisninger til fremtidig reference.

Du skal nøje følge alle advarsler på produktet og angivet i betjeningsvejledningen.

## Forklaring på symboler



Dobbeltisoleret (klasse II) udstyr. Dette elektriske apparat er designet på en sådan måde, at det ikke kræver en sikkerhedsforbindelse til elektrisk jord (jordforbindelse).



Dette symbol angiver risici, der er forårsaget af høj spænding.



Dette symbol skal advare brugeren om andre, mere specifikke risici.



Dette symbol angiver farer, der er forårsaget af udvikling af brand.

## 1.1 Installation

### 1.1.1 Placering

Placer enheden på en stabil, jævn overflade.

Anbring ikke enheden tæt på stærke magnetfelter.

### 1.1.2 Kabler

Læg højtaler- og strømkabler på en sådan måde, at de ikke kan blive beskadiget. Strømkablet må ikke være bøjet eller lagt hen over skarpe kanter, stå på eller være udsat for kemikalier. Sidstnævnte gælder også for systemet som helhed. Et strømkabel med beskadiget isolering kan forårsage elektriske stød og udgøre en brandrisiko. Det skal derfor udskiftes, før enheden bruges igen.

### 1.1.3 Brug ikke enheden i nærheden af vand



Enheden må aldrig udsættes for vanddråber eller vandstænk, som f.eks. vandsprøjt fra badekar, håndvask, køkkenvask, vaskemaskine, våd kælder eller swimmingpool. Anbring aldrig beholdere fyldt med væsker, f.eks. blomstervaser, på enheden.

### 1.1.4 Ventilation



Åbninger i kabinettet anvendes til at ventilere enheden for at sikre en pålidelig drift af enheden og for at beskytte den mod overophedning. Ventilationshullerne må ikke blokeres. Installer enheden i overensstemmelse med producentens anvisninger. Bloker aldrig ventilationshullerne ved at placere enheden på en seng, sofa, et tæppe eller lignende bløde overflader. Denne enhed bør ikke installeres i en bogreol eller i en indbygget garderobe, medmindre der er tilstrækkelig ventilation.

### 1.1.5 Varme



Installer ikke enheden i nærheden af varme overflader, f.eks. radiatorer, varmeblæsere, ovne eller andre enheder (herunder forstærkere), der kan være varme. Anbring aldrig genstande med åben ild, f.eks. stearinlys eller lanterner, på eller i nærheden af enheden. De installerede batterier må ikke udsættes for overdreven varme som f.eks. direkte sollys, ild eller lignende.

### 1.1.6 Tilbehør

Brug kun tilbehør, der er angivet af producenten.

### 1.1.7 Netværksforbindelse

Sørg for, at firewallfunktionen er aktiveret på dit netværksadgangspunkt (router). Se routerens brugervejledning.

## 1.2 Brug

### 1.2.1 Tilsigtet brug

Denne enhed er udelukkende beregnet til modtagelse og afspilning af lydsignaler.

### 1.2.2 Fjernbetjening

Hvis fjernbetjeningssensoren udsættes for direkte sollys eller højfrekvent fluorescerende lys, kan det medføre funktionsfejl. I sådanne tilfælde skal du flytte systemet til et andet sted for at undgå en sådan fejl.

De medfølgende batterier er kun beregnet til funktionstest og kan have en begrænset levetid. Hvis fjernbetjeningens rækkevidde mindskes, skal du udskifte de gamle batterier med nye.

### 1.2.3 Overbelastning



Overbelast aldrig stikkontakter, forlængerledninger eller flere stikkontakter, da der ellers er risiko for brand eller elektrisk stød.

### 1.2.4 Tordenvejr



Enheden bør udtages af stikkontakten under tordenvejr, og hvis den ikke bruges i længere tid.

### 1.2.5 Indtrængen af fremmedlegemer og væske



Pas på ikke at lade fremmedlegemer eller væske trænge ind i enheden gennem ventilationshullerne, da det ellers kan komme i kontakt med højspændingskomponenter eller føre til kortslutning, hvilket kan medføre brand eller elektrisk stød. Spild aldrig væsker af nogen art på denne enhed.

### 1.2.6 Risici forbundet med et højt lydniveau



Enheden er ikke designet til aflytning med hovedtelefoner. For at undgå høreskader må du ikke lytte ved høj lydstyrke i længere tid ad gangen.

### 1.2.7 Frakobling fra strømforsyningen

Tænd/sluk-knappen afbryder ikke strømforsyningen helt i nogen position. Hvis du vil afbryde enheden helt fra strømforsyningen, skal du tage strømkablet ud af stikkontakten.

Netstikket skal være let tilgængeligt, så enheden til enhver tid kan tages ud af stikkontakten.

## 1.3 Vedligeholdelse

### 1.3.1 Vedligeholdelse af udstyret

Forsøg aldrig selv at udføre vedligeholdelse på denne enhed, da strømførende dele kan blive udsat gennem åbningerne eller ved at fjerne dæksler, som kan være farlige at komme i kontakt med. Overlad al vedligeholdelse til kvalificeret servicepersonale.

### 1.3.2 Rengør kun med en tør klud.

Tag stikket til denne enhed ud af stikkontakten, før du rengør produktet. Brug aldrig flydende rengøringsmidler eller rengørings-spray. Brug kun en fugtig klud til rengøring.

## 1.4 Batterier



### Forsigtig! Batteriet må ikke sluges.

Fjernbetjeningen, der leveres sammen med dette produkt, indeholder et knapcellebatteri. Hvis knapcellebatteriet sluges, kan det forårsage alvorlige interne forbrændinger på kun 2 timer og kan medføre dødsfald.

Hold nye og brugte batterier væk fra børn.

Hvis batterirummet ikke er ordentligt lukket, skal du holde op med at bruge produktet og holde det væk fra børn.

Hvis du mener, at batterier kan være blevet slugt eller anbragt i nogen del af kroppen, skal du straks søge lægehjælp.



### Forsigtig!

Risiko for eksplosion, hvis batterierne udskiftes med en forkert type.

Batterierne må ikke opvarmes eller skilles ad. Smid aldrig batterier væk i ild eller vand.

Undlad at opbevare batterier sammen med andre metalgenstande. Batterierne kan kortslutte, lække eller eksplodere.

Genoplad aldrig et batteri, medmindre det er bekræftet, at det er en genopladelig type.

Hvis fjernbetjeningen ikke skal bruges i længere tid (mere end en måned), skal du fjerne batteriet fra fjernbetjeningen for at undgå, at det lækker.

Hvis batterierne lækker, skal du aftørre lækagen inde i batterirummet og udskifte batterierne med nye.

Brug ikke andre batterier end de angivne.

## EU-overensstemmelseserklæring

Loewe Technology GmbH erklærer hermed, at radioudstyrstypen Loewe klang bar5 er i overensstemmelse med direktiv 2014/53/EU. Den fulde tekst til EU-overensstemmelseserklæringen findes på følgende internetadresse: <https://www.loewe.tv/de/support>

Dette produkt kan bruges i alle EU-lande.

På grund af 5 GHz-frekvensområdet for det indbyggede WLAN-modul er brug i følgende lande kun tilladt i bygninger:

|    |    |    |    |    |    |    |    |    |    |    |
|----|----|----|----|----|----|----|----|----|----|----|
| AT | BE | BG | CZ | DK | EE | FR | DE | IS | IE | IT |
| EL | ES | CY | LV | LI | LT | LU | HU | MT | NL | NO |
| PL | PT | RO | SL | SK | TR | FI | SE | CH | UK | HR |

## 1.5 Reparation

### 1.5.1 Skader, der kræver reparation

Vedligeholdelses- og reparationsarbejde bør kun udføres af en kvalificeret kundeserviceperson. Vedligeholdelse/reparation er påkrævet, hvis enheden er blevet beskadiget (f.eks. netadapteren), hvis der er kommet væske ind i enheden, hvis der er kommet genstande ind i enheden, hvis enheden har været udsat for regn eller fugt, hvis den holder op med at fungere korrekt eller er faldet ned.

### 1.5.2 Således minimeres risikoen for elektrisk stød, brand osv.

Fjern ikke skruer, dæksler eller dele af kabinetet.

## 1.6 Den automatiske energisparefunktion

Enheden er udstyret med en automatisk energisparefunktion. Denne sætter enheden i standbytilstand inden for 15 minutter, hvis der afspilles ved en meget lav lydstyrke, eller hvis lyden er slået fra. Bemærk, at indstillingen ikke kan ændres.

## 2 Fjernbetjening

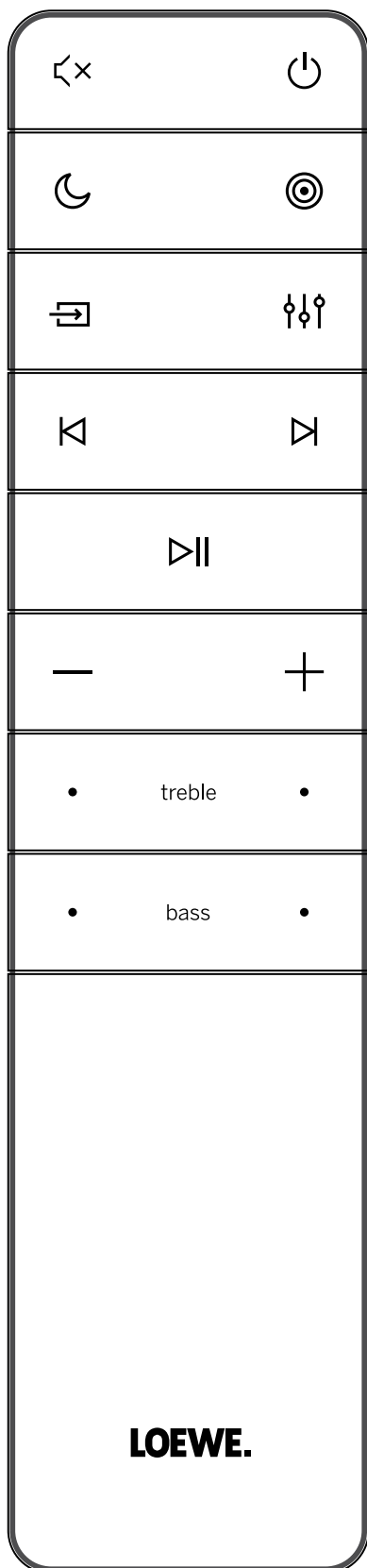

Slå lyd til/fra.

Tænder for soundbaren eller skifter til standbytilstand.

Slår nattilstand til/fra.

Tryk på knappen, og hold nede for at tænde/slukke for displayet (standard er slukket). Denne funktion viser yderligere oplysninger på displayet på frontpanelet i visse situationer.

Skifter mellem surround sound-tilstandene.

Tryk på knappen, og hold nede for at åbne for lydstyrkeindstillingen for eksterne højttalere.

Tryk for at skifte indgangskilde.

Tryk og hold nede i standbytilstand for at få vist softwareversionen på displayet.

Equalizer - vælg mellem de forudindstillede lydtilstande:

FRA, TALE, KLASSISK, POP, BRUGERDEFINERET FILM, BRUGERDEFINERET MUSIK.

Spring til det forrige lydspor i USB/Bluetooth/PLAY-Fi-tilstand.

Spring til det næste lydspor i USB/Bluetooth/PLAY-Fi-tilstand.

Afspil eller sæt lydspor på pause i USB/Bluetooth/PLAY-Fi-tilstand.

Tryk på knappen, og hold nede i 8 sekunder for at gendanne fabriksindstillingerne.

Tryk og hold nede for at aktivere parringsfunktionen i Bluetooth-tilstand eller afbryde den eksisterende parrede Bluetooth-enhed.

Sænk lydstyrken.

Øg lydstyrken.

**treble** Justerer diskantniveauet.

**bass** Justerer basniveauet.

### Første brug

Enheden har et forudinstalleret litium 2 x CR2032-batteri. Fjern beskyttelsestappen for at aktivere fjernbetjeningens batteri.

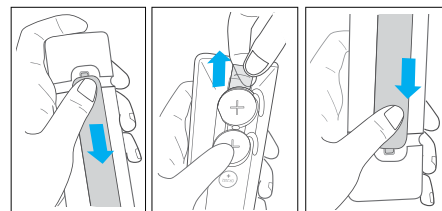

1. Tryk på, og skub bagdækslet for at åbne batterirummet på fjernbetjeningen.
2. Fjern beskyttelsestappen.
3. Skub batteridækslet tilbage på plads.

### Udskiftning af fjernbetjeningens batterier

Fjernbetjeningen kræver 2 stk. CR2032, 3 V litiumbatterier. Tryk på, og skub bagdækslet for at åbne batterirummet på fjernbetjeningen.

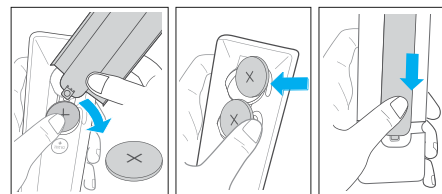

1. Brug et værktøj (som f.eks. dækslet til batterirummet) til at lirke rillen mellem de to batterier op for at fjerne de gamle batterier.
2. Isæt de nye batterier fra siden, og skub dem fast i den oprindelige batteriposition. Sørg for, at (+) siden af batteriet vender opad.
3. Skub batteridækslet tilbage på plads.



### 3 Hovedenhedens komponenter

#### 3.1 Hovedenheds frontpanel

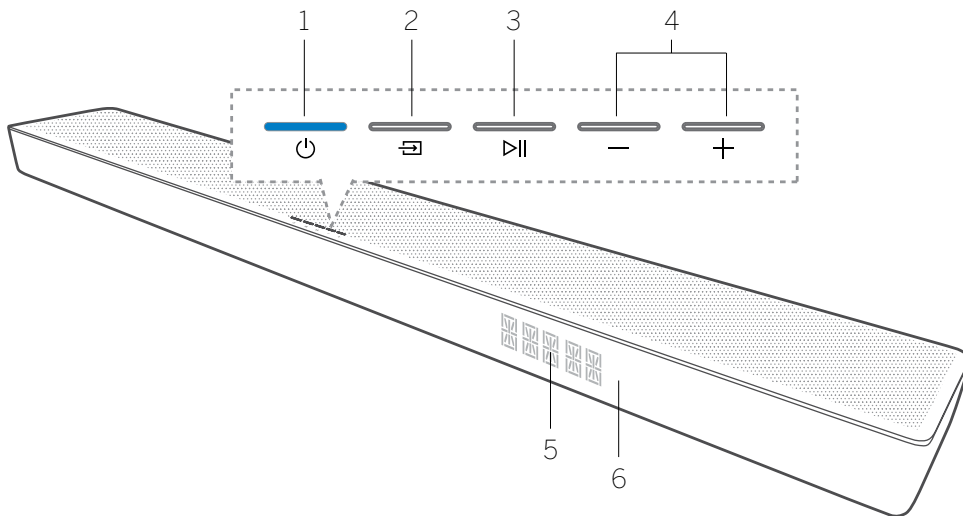

1. **⏻ (Standby) knap/indikator** – Tænder soundbaren eller overgår til standbytilstand.
2. **📶 (Kilde) knap** - Tryk for at skifte indgangskilde. Tryk og hold nede i standbytilstand for at få vist softwareversionen på displayet.
3. **▶|| (Afspil/Pause) knap** - Afspil/sæt lydspor på pause i USB/Bluetooth/PLAY-Fi-tilstand.
4. **-/+ (Lydstyrke) knap** - Sænk eller øger lydstyrkeniveauet. Tryk på knappen, og hold den nede i 8 sekunder i standbytilstand for at gendanne fabriksindstillingerne. Tryk og hold nede for at aktivere parringsfunktionen i Bluetooth-tilstand eller afbryde den eksisterende parrede Bluetooth-enhed.
5. **Frontpanelets skærm**
6. **Fjernbetjeningssensor** - peg fjernbetjeningen mod fjernbetjeningssensoren for at betjene systemet.

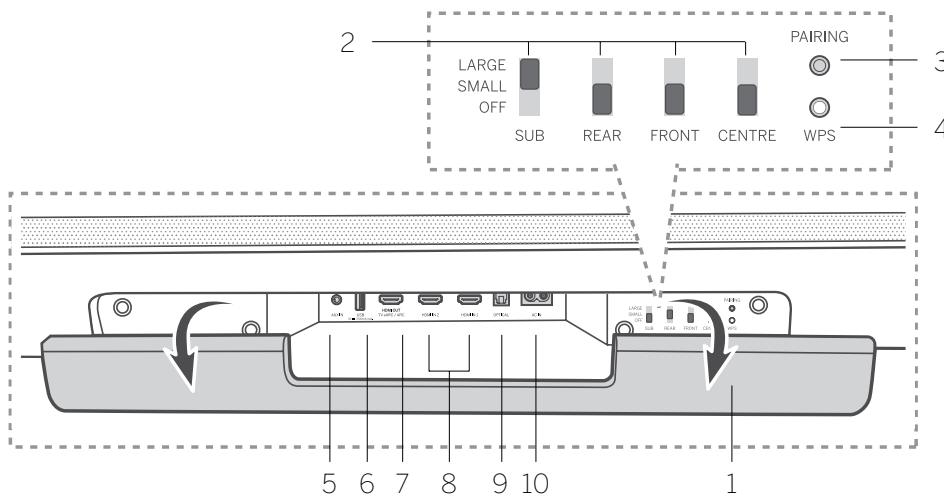

#### 3.2 Hovedenhedens bagpanel

1. **Bageste klap** – Du skal fjerne den bageste klap på din soundbar, før du bruger WDAL 2.0-betjeningstasterne.
2. **WDAL 2.0-betjeningstaster** - Brug disse kontakter til at tilslutte yderligere, eksterne trådløse højttalere via WDAL2.0 som SUB/BAG/FRONT/CENTER-kanal. Indstil kontakten til LILLE for små højttalere, STOR for store højttalere. Hvis du vil frakoble højttaleren for en bestemt kanal, skal du indstille kontakten til FRA.
3. **PARRINGSknap** - til WDAL 2.0 parring
4. **WPS (Wi-Fi-beskyttet opsætning) knap/indikator** – Udløser Wi-Fi-opsætning til Play-Fi. Tryk på knappen, og hold den nede i 3 sekunder for at aktivere WPS-tilstanden. Tryk på knappen, og hold den nede i 8 sekunder for at aktivere AP-tilstanden.
5. **AUX IN** – tilslut lydkilden vha. 3,5 mm lyd kabel.
6. **USB** – Tilslut en USB-lagerenhed.
7. **HDMI OUT (TV eARC/ARC)** – tilslut HDMI-stikket på et TV.
8. **HDMI IN 1 / HDMI IN 2** – tilslut HDMI-udgangen på en ekstern enhed (f.eks. spilkonsoller, DVD- og Blu-ray-afspillere).
9. **OPTICAL** – tilslut den digitale (optiske) udgang på en ekstern enhed.
10. **AC IN** – tilslut strømforsyningen.

| LED-indikator-tilstand | Status                                   |
|------------------------|--|
| LED blinker            | Wi-Fi-adgangspunkt (AP) tilstand         |
| LED blinker to gange   | Wi-Fi-beskyttet opsætning (WPS) tilstand |
| LED er tændt           | Tilsluttet/Parring gennemført            |

## 4 Subwoofer-komponenter

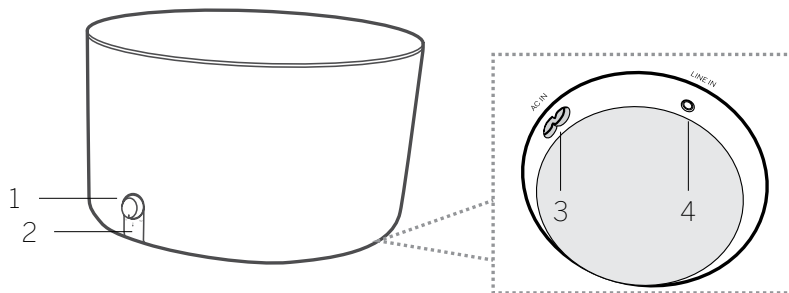

1. Lydstyrkeknop  
Drej for at justere basniveauet.  
Tryk og hold nede for at åbne parringstilstand.
2. Subwoofer LED-indikator

| LED-indikator-tilstand | Status                          |
|------------------------|---------------------------------|
| LED blinker hurtigt    | Subwoofer er i paringstilstand  |
| LED er tændt           | Tilsluttet/Parring gennemført   |
| LED blinker langsomt   | Tilslutning/Parring mislykkedes |

3. AC IN-kontakt – tilslut strømforstyringen.
4. LINE IN-kontakt – til tilslutning af en ekstern lydkilde vha. 3,5 mm lyd-kablet.

## 5 Placering

Placer soundbaren på en stabil, jævn overflade.

Placer subwooferen mindst 1 meter fra din soundbar og 10 cm fra væggen. Vi anbefaler rummets forreste del på en måde, så bassen frit kan strømme ud til siderne.

Placer soundbaren på et bord under TV'et.

Nedenfor ses et eksempel på korrekt placering.

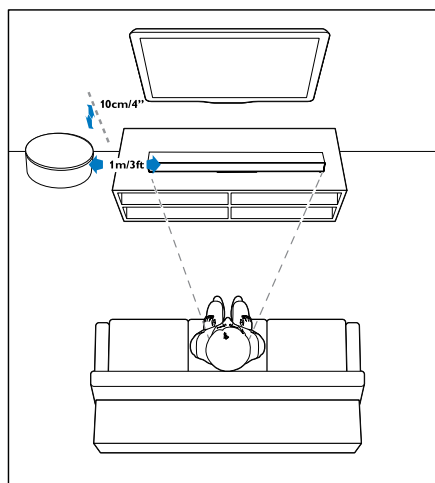

## 6 Tilslutning af soundbar

Før du foretager eller ændrer tilslutninger, skal du sørge for, at alle enheder er koblet fra stikkontakten.

### 6.1 Dolby Atmos®

Dolby Atmos® giver dig en medrivende lytteoplevelse ved at levere lyd i tredimensionelt rum og al Dolby®-lydens fylde, klarhed og kraft.

Du kan finde flere oplysninger på [dolby.com/technologies/dolby-atmos](http://dolby.com/technologies/dolby-atmos)

#### Sådan anvendes Dolby Atmos®

Dolby Atmos® er kun tilgængelig i HDMI-tilstand.

Se kapitlet "Tilslutning med HDMI" for at få flere oplysninger om tilslutningen.

1. Hvis du vil bruge Dolby Atmos® i HDMI 1/HDMI 2/HDMI ARC-tilstand, skal dit TV understøtte Dolby Atmos®.
2. Sørg for, at "Ingen kodning" er sat til bitstream i den digitale lydudgang på den tilsluttede eksterne enhed (f.eks. Blu-ray, TV osv.).
3. Når du går ind i Dolby Atmos-/Dolby Digital-/PCM-format, viser soundbaren DOLBY ATMOS-/DOLBY-LYD/PCM-LYD/DOLBY-SURROUND.

### Bemærk

Den fulde Dolby Atmos®-oplevelse er kun tilgængelig, når soundbaren er sluttet til kilden via et højhastigheds-HDMI-kabel.

Dolby-formater vises kun på frontpanelets display, når displayfunktionen er slået til. Tryk på  og hold den nede for at tænde/slukke displayfunktionen.

Soundbaren fungerer stadig, når den er tilsluttet via andre metoder (f.eks. et digitalt optisk kabel), men disse kan ikke understøtte alle Dolby-funktionerne. På denne baggrund anbefaler vi, at du tilslutter via HDMI for at sikre fuld Dolby-understøttelse.

### 6.2 Tilslutning med HDMI

Nogle 4K HDR-TV kræver, at HDMI-indgangen eller billedindstillingerne indstilles til modtagelse af HDR-indhold. Du kan finde flere oplysninger om opsætning af HDR-display i betjeningsvejledningen til dit TV.

#### Mulighed 1 - eARC/ARC (Lydreturkanal)

Din soundbar understøtter HDMI med lydreturkanal (eARC/ARC). Hvis dit TV er HDMI ARC-kompatibelt, kan du høre TV-lyden via din soundbar ved hjælp af et enkelt HDMI-kabel.

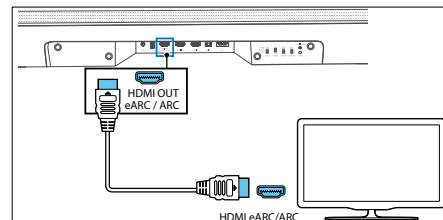

1. Aktiver HDMI-CEC-betjening på dit TV.
2. Brug et højhastigheds-HDMI-kabel (medfølger) til at slutte HDMI OUT-stikket (TV eARC/ARC) på din soundbar til HDMI ARC-stikket på TV'et. HDMI ARC-stikket på TV'et kan være mærket på en anden måde. Du kan finde flere oplysninger i brugervejledningen til TV'et.

- "ARC" vises på displayet på soundbaren, og den afspiller TV-lyden. Når TV-lyden ikke udsendes, skal du trykke på knappen  (kilde) gentagne gange, indtil du ser "ARC" på skærmen, og TV-lyden afspilles.

Når HDMI ARC-tilslutningen er korrekt konfigureret, kan du få glæde af disse funktioner:

- Soundbaren tændes automatisk, når du tænder TV'et.
- Soundbaren slukkes automatisk, når du slukker for TV'et.
- Du kan slå lyden til/fra eller justere lydstyrken på din soundbar ved hjælp af TV-fjernbetjeningen.

#### Bemærk

- Dit TV skal understøtte HDMI-CEC- og ARC-funktionen. HDMI-CEC og ARC skal sættes til TIL.
- Indstillingsmetoden for HDMI-CEC og ARC kan variere afhængigt af TV'et. Du kan finde flere oplysninger om ARC-funktionen i betjeningsvejledningen til TV'et.
- Kun kabler, der er kompatible med HDMI version 1.4 eller højere, kan understøtte ARC-funktionen.

#### Mulighed 2 - Standard HDMI

Hvis dit TV ikke er HDMI ARC-kompatibelt, skal du slutte din soundbar til TV'et via en standard HDMI-tilslutning.

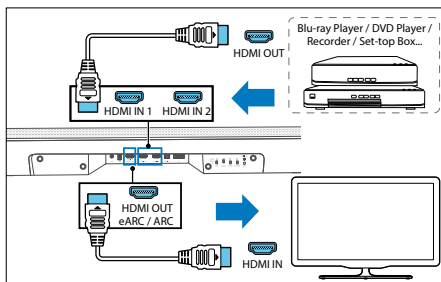

1. Brug et HDMI-kabel til at slutte soundbarens HDMI IN-stik (1 eller 2) til dine eksterne enheder (f.eks. spilkonsoller, DVD-afspillere og Blu-ray).
2. Brug et HDMI-kabel til at slutte soundbarens HDMI OUT-stik (TV eARC/ARC) til TV'ets HDMI IN-stik.

#### Bemærk

Denne tilslutningsmulighed giver kun mulighed for afspilning af video/lyd fra eksterne enheder, der er tilsluttet direkte til HDMI 1- eller 2-indgange på soundbaren. Hvis dit TV ikke har et HDMI ARC-stik, og du ønsker at afspille lyd fra TV'et på soundbaren, skal du bruge en alternativ forbindelse (f.eks. Optisk eller analog).

### 6.3 Tilslutning med et optisk kabel

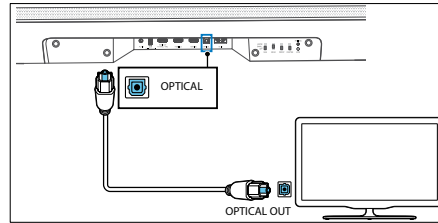

Brug et optisk kabel (medfølger ikke) til at slutte det OPTISKE stik på din soundbar til stikket OPTICAL OUT på TV'et eller en anden enhed.

- Det digitale optiske stik kan være mærket SPDIF eller SPDIF OUT.

### 6.4 Tilslutning med et analogt lyd-kabel

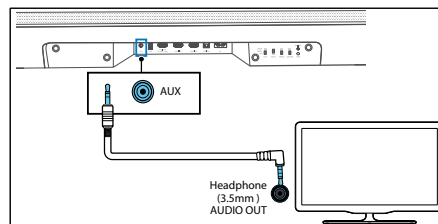

#### Mulighed 1

Brug et 3,5 mm til 3,5 mm lyd-kabel (medfølger) til at slutte TV'ets eller den eksterne lydenheds hovedtelefonstik til AUX IN-stikket på enheden.

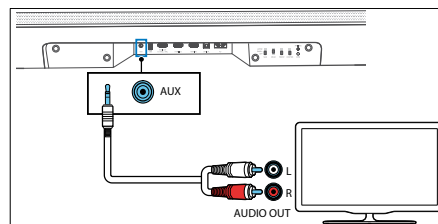

#### Mulighed 2

Brug et RCA til 3,5 mm lyd-kabel (medfølger ikke) til at slutte TV'ets lydudgangs-stik til AUX IN-stikket på enheden.

### 6.5 Tilslutning af strøm

#### Bemærk

- Før du tilslutter netledningen, skal du sørge for at have udført alle andre tilslutninger.
- Risiko for produktskade. Sørg for, at forsynings-spændingen svarer til den spænding, der er trykt på undersiden af enheden.

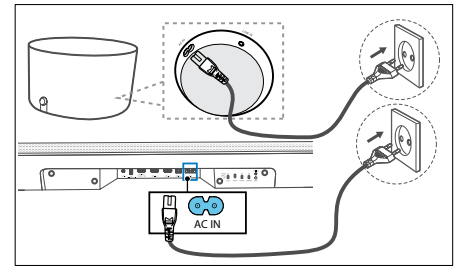

1. Tilslut strømkablet til stikket AC IN på soundbaren og derefter til en stikkontakt.
2. Tilslut strømkablet til AC IN-stikket på subwooferen. Fastgør kablet til kabelhåndteringsrummet på undersiden af subwooferen. Slut til sidst strømkablet til stikkontakten.

### 6.6 Tilslutning af subwoofer

#### Automatisk parring

Den medfølgende subwoofer er en WDAL 2.0-enhed. Det betyder, at WDAL 2.0-kontakten mærket SUB skal være indstillet til SMALL eller LARGE, for at subwooferen kan fungere. Fjern bagdækslet fra soundbar, og kontroller SUB-kontaktens position. Hvis den er i positionen OFF, skal dens position ændres til SMALL eller LARGE.

Sæt soundbaren og subwooferen i stikkontakten, og tryk derefter på  på enheden eller fjernbetjeningen for at tænde for enheden. Subwooferen og soundbaren parres automatisk.

- Bestem status på baggrund af indikatoren for den trådløse subwoofer.

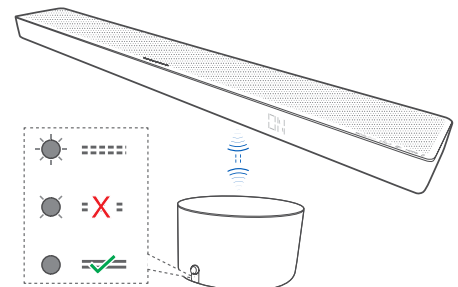

| LED-indikator-tilstand | Status                           |
|------------------------|----------------------------------|
| LED blinker hurtigt    | Subwoofer er i par-ringstilstand |
| LED er tændt           | Tilsluttet/Parring gennemført    |
| LED blinker langsomt   | Tilslutning/Parring mislykkedes  |

#### Bemærk

Tryk ikke på lydstyrkeknappen bag på subwooferen, undtagen ved manuel parring.

## Manuel parring

Hvis der ikke kan høres lyd fra den trådløse subwoofer, skal du parre subwooferen manuelt.

1. Tag begge enheder ud af stikkontakten, og sæt dem derefter i igen efter 3 minutter.

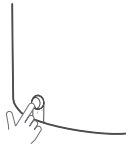

2. Tryk på lydstyrkeknappen bag på subwooferen, og hold den nede i 5 sekunder.
  - Parringsindikatoren på subwooferen blinker hurtigt.
3. Tryk på knappen i 5 sekunder på enheden eller fjernbetjeningen for at skifte soundbaren til ECO STANDBY-tilstand.
4. Tryk derefter på på enheden eller fjernbetjeningen for at tænde for enheden.
5. Fjern den bageste klap på soundbaren, og tryk derefter på knappen til PARRING i 5 sekunder.

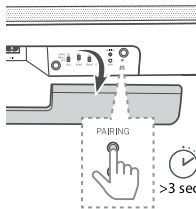

6. Parringsindikatoren på subwooferen lyser op efter gennemførelse.
  - Hvis parringsindikatoren stadig blinker, skal du gentage ovenstående trin.

### Bemærk

- Subwooferen skal være inden for 6 m fra soundbaren i et åbent område (jo tættere på jo bedre).
- Fjern alle genstande mellem subwooferen og soundbaren.
- Hvis den trådløse forbindelse mislykkes igen, skal du kontrollere området for konflikt eller stærk interferens (f.eks. interferens fra en elektronisk enhed). Fjern disse konflikter eller stærke interferenser, og gentag ovennævnte procedure.

## 6.7 Tilslutning til Wi-Fi

### WPS-tilstand

Hvis din router har Wi-Fi beskyttet opsætning (WPS), kan du konfigurere forbindelsen uden at indtaste en adgangskode.

1. Tryk på WPS-knappen, og hold den nede i 4 sekunder. Du hører en tone, og Wi-Fi-indikatoren blinker to gange kontinuerligt.
2. Tryk på WPS-knappen på din router. Knappen er normalt markeret med WPS-logoet.

### Bemærk

- WPS er ikke en standardfunktion på alle routere. Hvis din router ikke har WPS, skal du følge standard Wi-Fi-opsætning.
- Tryk én gang på WPS-knappen, hvis du vil afslutte WPS-tilstanden, ellers afsluttes den automatisk efter 2 minutter.

## AirPlay-opsætning

Brug AirPlay til at konfigurere Wi-Fi-forbindelsen på iOS-enheden (iOS7 eller nyere) og soundbaren.

1. Tryk på **WPS**-knappen på bagsiden af soundbaren, og hold den nede i 8 sekunder for at aktivere Wi-Fi-forbindelsen, indtil højttaleren udsender endnu en tone, og slip derefter knappen.
2. Vent, indtil Wi-Fi-indikatoren skifter fra et hurtigt blink til et langsomt blink. Et langsomt blink angiver, at højttaleren går i Wi-Fi-opsætningstilstand.
3. På din iOS-enhed skal du gå til **Indstillinger > Wi-Fi > vælg netværk [Play-Fi-enhed (xxxxxx)]**
4. Soundbaren genkendes automatisk som AirPlay-enhed. Tryk på [Indstil en ny AirPlay-højttaler].
5. Tryk på [Vis andre netværk...], og vælg dit hjemmenetværk, som du vil have din soundbar til at oprette forbindelse til.
6. Efter en vellykket Wi-Fi-tilslutning holder Wi-Fi-indikatoren op med at pulsere og lyser konstant. Når du har konfigureret dette produkt på dit Wi-Fi-netværk, kan du styre det fra en hvilken som helst smartphone eller tablet på det samme netværk.

### Opsætning af Google Home

1. Download Google Home-appen til din mobilenhed.
2. Kun iPhone/iPad: Tænd for din mobile enheds Bluetooth.
3. Tryk på WPS-knappen på bagsiden af soundbaren, og hold den nede i 8 sekunder for at aktivere Wi-Fi-forbindelsen, indtil højttaleren udsender endnu en tone, og slip derefter knappen.
4. Vent, indtil Wi-Fi-indikatoren skifter fra et hurtigt blink til et langsomt blink. Et langsomt blink angiver, at højttaleren går i Wi-Fi-opsætningstilstand.
5. Åbn appen Google Home.
6. Følg trinene for at opsætte din enhed.

Hvis du ikke kan finde trinene til opsætning af din soundbar:

- Øverst til venstre på startskærmen for Google Home-appen skal du trykke på **Tilføj + > Opsæt enhed > Ny enhed**.
- Følg opsætningstrinene.

## 7 Lyd i flere rum

Denne soundbar kan bruges som en del af opsætningen af højttalere til flere rum. Det betyder, at den samme musik kan afspilles fra din soundbar og andre kompatible højttalere samtidigt i hele dit hjem.

Hvis du vil bruge denne funktion, skal du kontrollere, at din soundbar og din smartphone/tablet er på det samme netværk. Du kan bruge Google Home, AirPlay 2 eller DTS Play-Fi-app til at styre kompatible højttalere i flere rum. Du kan derefter afspille musikken på flere højttalere på samme tid, tildele højttalere til forskellige grupper, styre lydstyrken individuelt eller bruge masterlydstyrken til at ændre lydstyrken på alle højttalere på samme tid.

## 8 Indbygget Chromecast

Denne soundbar understøtter indbygget Chromecast-funktionen, der giver dig mulighed for

at sende musik fra Chromecast-kompatible apps til din soundbar. Hvis du vil bruge denne funktion, skal du kontrollere, at din soundbar og din smartphone/tablet er på det samme netværk. Begynd at afspille musik på en Chromecast-aktiveret app og send den til din soundbar ved blot at klikke på knappen (Udsend) og vælg soundbaren på listen.

## 9 Grundlæggende anvendelse

### 9.1 Tænd og Sluk

Når du første gang slutter enheden til stikkontakten, er den i STANDBY-tilstand. STANDBY-indikatoren lyser hvidt.

#### Automatisk standby

Enheden skifter automatisk til standbytilstand efter ca. 15 minutter, hvis TV'et eller den eksterne enhed er frakoblet (eller afspilning af USB, Bluetooth, Play-Fi-funktion er sat på pause) eller slukket.

#### Automatisk vækning

Hvis enheden er sluttet til TV'et eller en eksterne enhed med et HDMI-kabel, tændes enheden automatisk, når TV'et eller den eksterne enhed tændes.

#### Bemærk

- Hvis automatisk vækning skal fungere, skal TV'et eller den eksterne enhed understøtte HDMI CEC-funktionen, og den skal være aktiveret. Læs betjeningsvejledningen til TV'et/den eksterne enhed.

### 9.2 Flerrumstilstand

Ved at trykke på (Standby) på soundbaren eller fjernbetjeningen, mens soundbaren er tændt, skifter den til standard standbytilstand. I denne standbytilstand slukkes alle netværksfunktioner.

Det er muligt at aktivere tilstanden for flere rum, hvor Wi-Fi altid er aktiveret, og Play-Fi og AirPlay2 er også tilgængelige. Denne tilstand anbefales, hvis du vil bruge soundbaren som en Play-Fi-enhed, der kan vækkes eksternt når som helst.

I standbytilstand skal du trykke på (Nat) -> (Surround) -> (Nat) på fjernbetjeningen for at skifte til Flerrumstilstand.

Hver gang du slukker soundbaren fra nu af, vil den stille sig i flerrumstilstand. Bemærk, at Flerrumstilstand har et højere strømforbrug end standard-standby.

Hvis du vil genaktivere standard standbytilstand, skal du trykke på (Nat) -> (Surround) -> (Nat) på fjernbetjeningen.

### 9.3 Inputtilstand

Tryk gentagne gange på knappen (kilde) på enheden eller på fjernbetjeningen for at vælge BT (Bluetooth), HDMI 1, HDMI 2, ARC, OPT (Optisk), AUX, USB-tilstand. Displayet viser den valgte tilstand.

### 9.4 Lydstyrkestyring

Tryk på +/- (Lydstyrke) for at øge eller sænke lydstyrkeniveauet. Tryk på (Mute) for at slå lyden fra. For at slå lyden til igen skal du trykke på (Mute) eller trykke på +/- (Lydstyrke).

## 9.5 Equalizereffekt

Tryk på  (Equalizer) knappen (Equalizer) på fjernbetjeningen for at vælge den ønskede, forudindstillede equalizer-effekt: FRA, TALE, KLASSISK, POP, BRUGERDEFINERET MUSIK, BRUGERDEFINERET FILM.

## 9.6 Bas/Diskant-niveau

Tryk på knapperne bas +/- på fjernbetjeningen for at justere basniveauet (bas -12 ~ bas + 12).

Tryk på knapperne diskant +/- på fjernbetjeningen for at justere diskantniveauet (TRB -12 ~ TRB + 12).

## 9.7 Surroundsound-tilstand

Oplev medrivende lyd i surround-tilstand.

Tryk på  (Surround) knappen på fjernbetjeningen for at skifte til surroundtilstand.

## 9.8 Nattilstand

Tryk på  (Nat) knappen på fjernbetjeningen for at slå nattilstand til of fra. Denne funktion sikrer, at der er mindre afstand mellem stille og høje lyde i film. Anbefales til lytning sent om aftenen.

## 9.9 Displayets lysstyrke

Hvis du ikke trykker på en knap i 10 sekunder, slukkes displayet automatisk. Hvis du trykker på en vilkårlig knap, gendannes det mest lysstærke niveau.

## 9.10 Fabriksnulstilling

Nulstiller enheden til standardindstillingerne. I ARC-tilstand skal du trykke på  knappen og holde den nede i 8 sekunder. "RESET" vises på displayet, og enheden vender tilbage til de oprindelige indstillinger.

## 9.11 WDAL 2.0 styring

Fjern bagdækslet på din soundbar, før du bruger kontroltasterne til WDAL 2.0.

Brug disse kontakter til at tilslutte yderligere, eksterne trådløse højttalere via WDAL2.0 som SUB/BAG/FRONT/CENTER-kanal. Indstil kontakten til LILLE for små højttalere, STOR for store højttalere. Hvis du vil frakoble højttaleren for en bestemt kanal, skal du indstille kontakten til FRA.

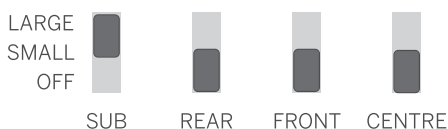

### Tilslutning af subwoofer

Den medfølgende subwoofer er en WDAL 2.0-enhed. Det betyder, at WDAL 2.0-kontakten mærket SUB skal være indstillet til LILLE eller STOR, for at subwooferen kan fungere.

### Tilslutning af en anden WDAL 2.0-enhed

Du kan trådløst tilslutte op til 6 ekstra højttalere, der understøtter WDAL 2.0, til soundbaren. Hvis du vil tilslutte en WDAL 2.0-kompatibel højttaler til soundbaren, skal du:

1. Trykke på knappen PAIRING (parring) på soundbaren. For at få adgang til knappen PAIRING (parring) skal du fjerne bagdækslet på soundbaren.
2. Tryk på knappen PAIRING (parring) på WDAL 2.0-højttaleren.



3. Indstil højttalerrollen på selve højttaleren. Valgmuligheder: Front til venstre, front til højre, bagved til venstre, bagved til højre.
4. Afhængigt af højttalertypen skal du indstille WDAL 2.0-kontakten, der svarer til den valgte højttalerrolle, til LILLE eller STOR.

Du kan finde oplysninger om, hvordan du indstiller den eksterne højttaler til parringstilstand, ændrer dens rolle, og om du vil vælge LILLE eller STOR på soundbar-kontakten, i brugervejledningen til højttaleren.

Bemærk: Hvis du skifter WDAL 2.0-kontakten på soundbaren fra OFF til en anden position, slukkes soundbar-højttalerne på den pågældende kanal. Så hvis du tilslutter de eksterne fronthøjttalere via WDAL 2.0, slukkes højttalerne på frontkanalerne i soundbaren.

### Lydstyrkeforskydning

Du kan justere forskydningslydstyrken for eksterne højttalere, der er tilsluttet via WDAL 2.0. Dette er nyttigt, hvis rummets indretning ikke tillader, at højttalerne fordeles jævnt, og nogle højttalere er meget tættere på lytteren end andre. Du kan justere den samlede lydstyrke for hver højttaler individuelt:

1. Tryk på knappen  (Surround) på fjernbetjeningen, og hold den nede. FL vises på soundbar-skærmen.
2. Brug knapperne   til at vælge en kanal.
3. Brug knappen + / - til at ændre forskydningen af lydstyrke på den valgte kanal..

Forklaringer af display- forkortelser:

FL – front venstre højttaler

FR – front højre højttaler

SL – bagved venstre højttaler

SR – bagved højre højttaler

SUB – subwoofer

CEN – centerhøjttaler

## 10 AUX/OPTISK/COAXIAL/HDMI-betjening

Sørg for, at enheden er sluttet til et TV eller en lydenhed.

1. Tryk gentagne gange på  (Kilde) knappen på enheden eller fjernbetjeningen for at vælge HDMI 1, HDMI 2, ARC, OPT, AUX-tilstand.
2. Betje dit TV/din lydenhed direkte for afspilningsfunktioner.
3. Tryk på knappen +/- på enheden eller fjernbetjeningen for at regulere lydstyrken til det ønskede niveau.

### Bemærk

- Hvis soundbaren er i HDMI 1/HDMI 2/ARC/OPT (optisk) tilstand, og der ikke kommer nogen lyd fra den, skal du muligvis aktivere PCM- eller Dolby Digital-signaludgangen på kildeenheden (f.eks. TV, DVD- eller Blu-ray-afspiller).
- Enheden kan muligvis ikke afkode alle digitale lydformater fra indgangskilden. I dette tilfælde slås lyden fra på enheden. Dette er ikke en fejl. Sørg for, at lydindstillingen for den indgangskilde, der er tilsluttet via HDMI 1/HDMI 2/ARC/OPT (optisk) indgangen, er indstillet til PCM eller Dolby Digital. Du kan finde flere oplysninger om lydindstillinger i brugervejledningen til indgangskilden.

- Når afspilning af DOLBY ATMOS-lydformatet starter i HDMI-tilstand, vises "DOLBY ATMOS" på lydpaneldisplayet.
- Når afspilning af DOLBY DIGITAL-lyd starter, og surround-lyd er slået til, viser displayet på soundbaren "DOLBY SURROUND". Hvis surround-lyd er slået fra, vises "DOLBY AUDIO".
- Når afspilning af PCM-lydformat starter, vises "PCM AUDIO" på soundbarens display.
- Hvis du overgår til non-PCM eller DOLBY DIGITAL lydformater, og der ikke kommer nogen lyd fra enheden, vises "ERROR" på displayet.

## 11 Bluetooth-anvendelse

Tilslut din soundbar til en Bluetooth-enhed (f.eks. en iPad, iPhone, iPod touch, Android-telefon eller bærbar computer) via Bluetooth. Derefter kan du lytte til lydfiler, der er gemt på enheden via din soundbar.

1. Tryk på  (Kilde) knappen (Source) (kilde) på enheden eller fjernbetjeningen (gentagne gange for at skifte soundbaren til BT- (Bluetooth) tilstand.  
BT vises IKKE på displayet.
2. Aktiver Bluetooth på Bluetooth-enheden, Søg efter, og vælg "klang bar5" for at oprette forbindelse. Du kan finde oplysninger om aktivering af Bluetooth i brugervejledningen til Bluetooth-enheden.
3. Vent, indtil du hører stemmemeddelelsen fra din soundbar.  
Hvis forbindelsen blev oprettet, vises BT på displayet.  
Vælg, og afspil lydfiler eller musik på din Bluetooth-enhed.  
Hvis der foretages et opkald under afspilning, sættes musikken på pause. Når opkaldet er afsluttet, genoptages afspilningen.

4. Vælg en anden kilde for at afslutte Bluetooth.  
Hvis du går tilbage til Bluetooth-tilstand, retableres Bluetooth-forbindelsen.

Hvis du vil tilslutte din soundbar til en anden Bluetooth-enhed, skal du trykke på knappen  (kilde) på fjernbetjeningen og holde den nede for at afbryde forbindelsen til den aktuelt tilsluttede Bluetooth-enhed.

### Bemærk





- Minimumskravene til en Bluetooth-enhed er: Bluetooth-profil A2DP, AVRCP og Bluetooth version 4.2 + EDR
- Det maksimale driftsområde mellem soundbaren og en Bluetooth-enhed er ca. 10 meter.
- Der garanteres ikke kompatibilitet med alle Bluetooth-enheder.
- Streaming af musik kan blive afbrudt af forhindringer mellem enheden og soundbaren f.eks. en væg, et metalkabinet, der dækker enheden, eller andre enheder i nærheden, der virker på samme frekvens.

## 12 USB-anvendelse

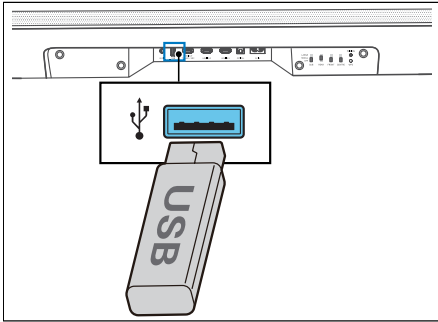
Nyd lyd på en USB-lagerenhed, f.eks. en MP3-afspiller eller USB-flashhukommelse osv.

1. Isæt USB-enheden.



2. Tryk på  (Kilde) på enheden eller fjernbetjeningen gentagne gange for at vælge USB-tilstand.
3. Under afspilning skal du trykke på  for at igangsætte/sætte på pause/genoptage afspilning. Tryk på  eller  for at springe til det forrige/næste spor.

### Bemærk

Dette produkt er muligvis ikke kompatibelt med visse typer USB-lagerenheder.

- Hvis du bruger et USB-forlængerkabel, en USB-hub eller en USB-multifunktionel kortlæser, genkendes USB-lagerenheden muligvis ikke.
- Fjern ikke USB-lagerenheden, mens du læser filer.
- Enheden kan understøtte USB-enheder med op til 32 GB hukommelse.
- Denne enhed kan afspille MP3.

## 13 Spotify

Brug din telefon, tablet eller computer som fjernbetjening til Spotify. Gå til [spotify.com/tilslut](https://spotify.com/tilslut) for at få mere at vide.

Spotify-softwaren er underlagt tredjepartslicenser, der kan findes her:

[www.spotify.com/connect/third-party-licenses](https://www.spotify.com/connect/third-party-licenses)

## 14 Softwareopdatering

### Sådan opgraderes soundbar-firmware:

1. Download den nyeste software fra webstedet.
2. Udpak filen til USB-rodmappen.
3. Tilslut USB til soundbaren, mens den er i tændt tilstand.
4. Hvis soundbaren genkender en ny opdateringsfil, vises NEWSW på displayet.
5. The installation starter derefter.
6. Når installationen af den nye software er gennemført, genstarter soundbaren, og den nye softwareversion vises på displayet.

### Sådan opgraderer du din soundbares flerrumsfunktion:

1. Download og installer DTS Play-Fi-appen på din mobilenhed.
2. Forbind soundbaren med appen.
3. Hvis der er ny Play-Fi-software tilgængelig, giver appen dig besked.
4. Følg instruktionerne i appen for at udføre opdateringen af funktionen til flere rum.

Advarsel: Det kan tage et par minutter, før softwaren opdateres. Du må ikke frakoble højttaleren, slukke for enheden eller afbryde forbindelsen til USB-nøglen eller netværket under opdateringen. Disse handlinger kan potentielt ødelægge din soundbar.

## Fejlfinding

I tilfælde af en fejl på enheden anbefaler vi, at du går igennem nedenstående liste, før du ringer til telefonlinjen.

| Problem  | Mulig årsag   | Afhjælpning/bemærkninger   |
|--|---|--|
| <b>Systemet reagerer ikke på knaptryk</b>                              | En softwarefejl kan have fået enheden til at stoppe med at modtage kommandoer fra knapperne, og enheden skal genstartes ved at tage ledningen ud af stikkontakten.  | Tag stikket ud af stikkontakten et par minutter, og sæt det derefter i igen.   |
| <b>Ingen lyd fra soundbaren.</b>                                       | <ul style="list-style-type: none"> <li>a. Der er valgt forkert indgangskilde</li> <li>b. Lyden på soundbaren er slået fra</li> <li>c. En softwarefejl kan have forårsaget dette problem.</li> <li>d. Soundbaren kan ikke afkode lydsignalet</li> <li>e. Nogle eller alle WDAL2.0 kontakter står i den forkerte position.</li> </ul> | <ul style="list-style-type: none"> <li>a. På fjernbetjeningen skal du vælge den korrekte lydindgang.</li> <li>b. Tryk på knappen MUTE (slå lyden fra)</li> <li>c. Nulstil enheden til fabriksindstillingerne (Se kapitlet "grundlæggende betjening")</li> <li>d. Prøv at ændre indstillingerne for digitalt output på kildeenheden til PCM.</li> <li>e. Hvis du ikke har tilsluttet eksterne højttalere, skal du sørge for, at alle kontakterne på bagsiden er indstillet til OFF, og at SUB er indstillet til SMALL eller LARGE.</li> </ul> |
| <b>Ingen lyd fra den trådløse subwoofer.</b>                           | <ul style="list-style-type: none"> <li>a. Automatisk parring mislykkedes</li> <li>b. Lydstyrken er for lav</li> <li>c. Subwooferkontakten på bagsiden af soundbaren er indstillet til FRA.</li> </ul>   | <ul style="list-style-type: none"> <li>a. Par subwooferen manuelt</li> <li>b. Øg lydstyrken. Tryk på knappen + på soundbaren eller på fjernbetjeningen.</li> <li>c. På bagsiden af soundbaren skal du ændre SUB position til SMALL eller LARGE.</li> </ul>   |
| <b>Subwoofer er inaktiv eller subwooferindikatoren lyser ikke.</b>     | En softwarefejl kan have forårsaget dette problem.  | Tag netledningen ud, og sæt den i igen efter 3 minutter for at nulstille subwooferen.  |
| <b>Forvrænget lyd eller ekko.</b>                                      | TV-højttalerne kan forårsage ekko, hvis de ikke er synkroniseret med lyden fra soundbaren.  | Hvis du afspiller TV-lyd via dette produkt, skal du kontrollere, at TV-lyden er slået fra.   |
| <b>En Bluetooth-enhed kan ikke oprette forbindelse til soundbaren.</b> | <ul style="list-style-type: none"> <li>a. Enheden understøtter ikke kompatible profiler, der kræves til soundbaren.</li> <li>b. Du har ikke aktiveret enhedens Bluetooth-funktion.</li> <li>c. Soundbaren er allerede tilsluttet en anden Bluetooth-enhed.</li> </ul>   | <ul style="list-style-type: none"> <li>a. Kun enheder med Bluetooth-profil A2DP, AVRCP er kompatible.</li> <li>b. Du kan finde oplysninger om aktivering af denne funktion i enhedens brugervejledning.</li> <li>c. Frakobl den tilsluttede enhed, og prøv derefter igen.</li> </ul>   |
| <b>Lydkvaliteten for den tilsluttede Bluetooth-enhed er dårlig.</b>    | Bluetooth-modtagelse er dårlig.   | Ryk enheden tættere på soundbaren, eller fjern forhindringer mellem enheden og soundbaren.   |
| <b>Der kan ikke oprettes forbindelse til Wi-Fi.</b>                    | <ul style="list-style-type: none"> <li>a. Wi-Fi-netværket er muligvis ikke tilgængeligt</li> <li>b. Wi-Fi-signalet er meget svagt.</li> <li>c. Du indtaster en forkert adgangskode.</li> </ul>  | <ul style="list-style-type: none"> <li>a. Kontroller tilgængeligheden af WLAN-netværket på routeren.</li> <li>b. Anbring Wi-Fi-routeren tættere på enheden.</li> <li>c. Sørg for, at adgangskoden er korrekt.</li> </ul>   |
| <b>Kan ikke opnå enestående Dolby Atmos® -effekter.</b>                | Ved non-HDMI-tilslutninger (f.eks. USB, Bluetooth, OPTISK eller AUX) genereres der begrænsede surroundeffekter.   | Du kan finde oplysninger om, hvordan du får de bedste Dolby Atmos-effekter, i kapitlet "Dolby Atmos®".   |
| <b>Kan ikke finde den enhed, der understøtter Play-Fi fra appen.</b>   | Enheden kan være frakoblet Wi-Fi.   | Sørg for, at enheden er tilsluttet Wi-Fi.  |
| <b>Kan ikke afspille Play-Fi-musik.</b>                                | <ul style="list-style-type: none"> <li>a. Tjenesten eller indholdet er blevet afbrudt.</li> <li>b. Første opsætning af soundbaren mislykkedes.</li> <li>c. Du har tidligere brugt soundbaren som stereopar eller surround-lyd i Play-Fi appen.</li> </ul>   | <ul style="list-style-type: none"> <li>a. Visse netværkstjenester eller indhold, der er tilgængeligt via enheden, er muligvis ikke tilgængelige, hvis tjenesteudbyderen afslutter tjenesten.</li> <li>b. Hvis den første opsætning ikke lykkedes, skal du lukke DTS Play-Fi-programmet. Genstart applikationen.</li> <li>c. Hvis højttaleren er indstillet til stereopar eller surround-lyd, skal den frakobles i appen, før den bruges separat.</li> </ul>  |



## Tekniske data

| Loewe-enhedstype:                           | klang bar5 mr  |
|---|--|
| Delnummer:                                  | 60601D10   |
| Strømforsyning:                             | Vekselstrøm 100 V – 240 V/50/60 Hz   |
| Lydudgangseffekt:                           | 220 W (RMS)  |
| Strømforsøg i standbytilstand:              | < 0,5 W  |
| Frekvenskurve:                              | 60 Hz – 20 kHz   |
| WLAN-understøttede standarder:              | IEEE 802.11a/b/g/n/ac  |
| WLAN-effekt/frekvensområde:                 | Maksimal effekt < 100 mW ved 2400 - 2483,5 MHz<br>Maksimal effekt < 100 mW ved 5150 - 5350 MHz<br>Maksimal effekt < 100 mW ved 5470 - 5725 MHz<br>Maksimal effekt < 100 mW ved 5725 - 5850 MHz |
| Bluetooth-version                           | V4.2 + EDR   |
| Bluetooth-effekt/frekvensområde:            | Maksimal effekt < 10 mW ved 2402 - 2480 MHz  |
| Bluetooth-protokoller:                      | A2DP, AVRCP  |
| Filer, der kan afspilles fra USB:           | MP3  |
| Enhedens mål (B x H x D)                    | 1200 x 71 x 160 mm   |
| Enhedens vægt:                              | 6,5 kg   |
| Omgivende temperatur:                       | 5 °C – 35 °C   |
| Relativ luftfugtighed (ikke-kondenserende): | 20 – 80 %  |
| Videogennemgang:                            | 4 K Videogennemgang, Dolby Vision, HDR10, HDR10+   |
| Understøttede lydformater                   | HDMI: DTS, DTS-HD, DTS:X, DTS Virtual:X™, Dolby Digital, Dolby Digital plus, Dolby True HD, Dolby Atmos®, LPCM 2ch/Mch, Dolby MAT<br>OPTISK: DTS, Dolby Digital, LPCM 2ch                      |

| Loewe-enhedstype:                           | klang sub5                         |
|---|------------------------------------|
| Delnummer:                                  | 60603D10                           |
| Strømforsyning:                             | Vekselstrøm 100 V – 240 V/50/60 Hz |
| Lydudgangseffekt:                           | 180 W (RMS)                        |
| Strømforsøg i standbytilstand:              | < 0,5 W                            |
| Frekvenskurve:                              | 35 Hz – 150 Hz                     |
| Enhedens mål (B x H x D)                    | 380 x 214 x 380 mm                 |
| Enhedens vægt:                              | 8,8 kg                             |
| Omgivende temperatur:                       | 5 °C – 35 °C                       |
| Relativ luftfugtighed (ikke-kondenserende): | 20 – 80 %                          |

## Bortskaffelse

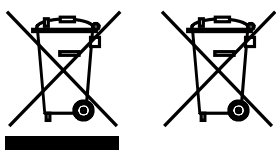

Bortskaffelse af brugt elektrisk og elektronisk udstyr og batterier.

Symbolet med en overkrydset affaldsspand på hjul på produktet eller emballagen angiver, at dette produkt ikke må behandles som almindeligt husholdningsaffald, men skal returneres til et indsamlingssted for genbrug af elektrisk og elektronisk udstyr og batterier. Ved at hjælpe med korrekt bortskaffelse af dette produkt beskytter du miljøet og dine medmenneskers helbred. Upassende eller forkert bortskaffelse udgør en fare for miljøet og sundheden. For at få yderligere oplysninger om genbrug af dette produkt bedes du kontakte din lokale myndighed eller din kommunale renovations-service. Bemærk: Tegnet "Pb" under batterisymbolet angiver, at batteriet indeholder bly.

**Slutbrugeren er ansvarlig for at slette data på den gamle enhed ved hjælp af menupunktet [Fabriksnulstilling] før bortskaffelse. (se kapitlet om "Fabriksnulstilling")**

## Tack

för att du valt en produkt från Loewe. Vi är glada att ha dig som kund. På Loewe kombinerar vi de högsta normerna för teknik, design och användarvänlighet. Detta gäller lika för TV, video, ljud och tillbehör. Varken teknik eller design uppnår ett mål i sig, men tillsammans ska de främja den högsta möjliga ljud- och visuella upplevelsen för vår kund.

Vår design har inte ens styrts av kortsiktiga modetrender. För trots allt har du köpt en utrustning av hög kvalitet som du vill njuta av i morgon och nästa dag.



## Innehåll

|  |     |
|--|-----|
| Leveransens omfattning .....                   | 169 |
| Dokumentation .....                            | 169 |
| Placering av märkskylten .....                 | 169 |
| Viktiga säkerhetsinstruktioner .....           | 170 |
| Fjärrkontroll .....                            | 172 |
| Huvudenhetens komponenter .....                | 173 |
| Subwoofer komponenter .....                    | 174 |
| Placering .....                                | 174 |
| Ansluta din soundbar .....                     | 174 |
| Ljud i flera rum .....                         | 176 |
| Inbyggd Chromecast .....                       | 176 |
| Grundläggande användning .....                 | 176 |
| AUX / OPTISK / KOAXIAL / HDMI användning ..... | 177 |
| Bluetooth-användning .....                     | 177 |
| USB-användning .....                           | 178 |
| Spotify .....                                  | 178 |
| Programvaruuppdatering .....                   | 178 |
| Felsökning .....                               | 179 |
| Tekniska data .....                            | 180 |
| Kassering .....                                | 180 |

## Leveransens omfattning

Packa försiktigt upp enheten och kontrollera att alla tillbehör finns:

- Soundbar
- Trådlös subwoofer
- 2 x Nätkabel
- HDMI-kabel
- Fjärrkontroll (inkl. 2 x CR2032 batterier)
- Snabbstartsguide

## Dokumentation

Denna del av bruksanvisningen innehåller viktig grundläggande information. En detaljerad användarhandbok som beskriver funktionerna i din nya Loewe-produkt kan laddas ner i elektronisk form från Loewes webbplats.

Skanna QR-koden på framsidan eller besök vår hemsida under:

<https://www.loewe.tv/int/support>

I det här avsnittet hittar du också FAQ - vanliga frågor.

Officiellt webbforum:

[www.loewe-friends.de](http://www.loewe-friends.de)

Du kan nå kundtjänst per telefon:

**09261 99-500** (Må till Fr: 09:00 - 17:00)

## Placering av märkskylten

Etiketter med modellnummer och driftspänningen kan hittas på botten av produkten.

# 1 Viktiga säkerhetsanvisningar

Obs: Läs denna sida noggrant för att säkerställa säker användning av enheten.

Följ alla säkerhets- och bruksanvisningar när du använder denna produkt.

Du bör spara säkerhets- och bruksanvisningarna för framtida referens.

Du bör följa alla varningar som ges på produkten och listade i bruksanvisningen.

## Förklaring av symboler



Dubbelisolerad (klass II) utrustning. Den här elektriska apparaten har utformats så att den inte kräver någon säkerhetsanslutning till elektrisk jord (jord).



Denna symbol indikerar risker som orsakas av höga spänningar.



Denna symbol är för att varna användaren om andra, mer specifika risker.



Denna symbol indikerar faror orsakade av brandutveckling.

## 1.1 Installation

### 1.1.1 Placering

Placera enheten på en stabil, jämn yta.

Placera inte enheten nära starka magnetfält.

### 1.1.2 Kablar

Lägg högtalar- och strömkablarna så att de inte kan skadas. Strömkabeln får inte vara knäckt eller läggas över skarpa kanter, stå på eller utsättas för kemikalier; det senare gäller även systemet som helhet. En strömkabel med skadad isolering kan orsaka elektriska stötar och utgör en brandrisk. Som sådan måste den bytas ut innan enheten används igen.

### 1.1.3 Använd inte denna enhet i närheten av vatten



Enheten får aldrig utsättas för vattendroppar eller vattenstänk, som de som finns i närheten av badkar, tvättställ, diskbänk, tvättmaskin, våt källare eller pool. Placera aldrig behållare fyllda med vätskor, som t.ex. blomvaser, på enheten.

### 1.1.4 Ventilation



Spår och öppningar i höljet används för att ventilerat enheten för att säkerställa tillförlitlig drift av enheten och för att skydda enheten från överhettning. Blockera inte ventilationshålen. Installera enheten enligt tillverkarens instruktioner. Blockera aldrig ventilationshålen genom att placera enheten på en säng, soffa, matta eller liknande mjuka ytor. Enheten ska inte installeras i en bokhylla eller inbyggd garderob om inte tillräcklig ventilation säkerställs.

### 1.1.5 Värme



Installera inte enheten nära heta ytor, såsom element, värmefläktar, spisar eller andra enheter (inklusive förstärkare) som kan vara varma. Placera aldrig föremål med öppen låga, till exempel ljus eller lyktor, på eller i närheten av enheten. De installerade batterierna får inte utsättas för hög värme som direkt solljus, eld eller liknande.

### 1.1.6 Tillbehör

Använd endast de tillbehör som anges av tillverkaren.

### 1.1.7 Nätverksanslutning

Se till att brandväggen är aktiverad på nätverkets åtkomstpunkt (router). Se routerns instruktionsbok.

## 1.2 Användning

### 1.2.1 Avsedd användning

Enheten är endast avsedd för mottagning och uppspelning av ljudsignaler.

### 1.2.2 Fjärrkontroll

Att utsätta fjärrkontrollsensorn för direkt solljus eller högfrekvent lysrör kan orsaka funktionsfel. I sådana fall bör du flytta systemet till en annan plats för att undvika sådana fel.

De medföljande batterierna är ämnade för funktionstestning och kan ha en begränsad livslängd. Om fjärrkontrollens räckvidd minskar, byt ut de gamla batterierna mot nya.

### 1.2.3 Överbelastning



Överbelasta aldrig eluttag, förlängningssladdar eller grenuttag, annars finns det risk för brand eller elektriska stötar.

### 1.2.4 Åskväder



Enheten ska kopplas bort från elnätet vid åskväder och om den inte används under en längre tid.

### 1.2.5 Genomträngning av främmande material och vätska



Vara noga med att inte låta främmande material eller vätska komma in i denna enhet genom ventilationshål, annars kan de komma i kontakt med högspänningskomponenter eller orsaka kortslutning som resulterar i brand eller elektriska stötar. Spill aldrig vätska av något slag på den här enheten.

### 1.2.6 Risker med hög volym



Enheten är inte konstruerad för lyssnande med hörlurar. För att förhindra eventuell hörselskada, lyssna inte på hög volym under långa perioder.

### 1.2.7 Frånkoppling från strömförsörjningen

Strömbrytaren kopplar inte bort strömförsörjningen helt i något läge. För att helt koppla bort enheten från elnätet, dra ut nätkabeln från uttaget.

Stickkontakten måste vara lätt åtkomlig så att enheten när som helst kan kopplas bort från elnätet.

## 1.3 Underhåll

### 1.3.1 Underhåll av enheten

Försök aldrig att utföra underhållet av denna enhet själv, eftersom spänningsförande delar kan exponeras genom öppningarna eller genom att ta bort skydd, kontakt kan vara farligt. Lämna allt underhåll till kvalificerad servicepersonal.

### 1.3.2 Rengör endast med en torr trasa!

Koppla bort enhetens nätadapter från eluttaget innan du rengör produkten. Använd aldrig flytande rengöringsmedel eller rengöringspray. Använd endast en fuktig trasa för rengöring.

## 1.4 Batterier



### Varning! Svälj inte batterier!

Fjärrkontrollen som medföljer den här produkten innehåller ett knappcells batteri. Om knappcells batteriet sväljs kan det orsaka allvarliga inre brännskador på bara två timmar och kan leda till döden.

Förvara nya och använda batterier på avstånd från barn.

Om batterifacket inte stängs ordentligt, sluta använda produkten och håll den borta från barn.

Om du tror att batterier kan ha svalts eller hamnat inuti någon del av kroppen, sök omedelbart läkarvård.



### Varning!

Risk för explosion om batterier byts ut mot en felaktig typ.

Värm inte eller ta isär batterier. Slang aldrig batterier i eld eller vatten.

Bär inte eller förvara batterier med andra metallföremål. Batterierna kan kortsluta, läcka eller explodera.

Ladda aldrig ett batteri om det inte är bekräftat att det är en uppladdningsbar typ.

Om fjärrkontrollen inte ska användas under en längre tid (mer än en månad), ta bort batteriet från fjärrkontrollen för att förhindra att det läcker.

Om batterierna läcker, torka bort läckaget inuti batterifacket och byt ut batterierna mot nya.

Använd inga andra batterier än de som specificerats.

### EU-försäkran om överensstämmelse

Härmed förklarar Loewe Technology GmbH att radioutrustningstypen Loewe klang bar5 mr överensstämmer med direktiv 2014/53/EU. Den fullständiga texten till EU-försäkran om överensstämmelse finns på följande internetadress: <https://www.loewe.tv/de/support>

Denna produkt kan användas i alla EU-länder.

På grund av 5 GHz-frekvensområdet för den inbyggda WLAN-modulen är användning i följande länder endast tillåten i byggnader:

|    |    |    |    |    |    |    |    |    |    |    |
|----|----|----|----|----|----|----|----|----|----|----|
| AT | BE | BG | CZ | DK | EE | FR | DE | IS | IE | IT |
| EL | ES | CY | LV | LI | LT | LU | HU | MT | NL | NO |
| PL | PT | RO | SL | SK | TR | FI | SE | CH | SE | HR |

## 1.5 Reparation

### 1.5.1 Skador som kräver reparation

Underhåll och reparationsarbete ska endast utföras av kvalificerad kundservice. Underhåll/reparation krävs om enheten har skadats (t.ex. nätadaptern) om vätska har trängt in i enheten, om föremål har kommit in i enheten, om enheten har utsatts för regn eller fukt, när den slutar fungera ordentligt eller har fallit ner.

### 1.5.2 För att minimera risken för elektriska stötar, brand, etc.

Ta inte bort skruvar, skydd eller delar av höljet.

## 1.6 Automatisk energibesparingsfunktion

Enheten är utrustad med en automatisk energibesparingsfunktion. Detta växlar enheten till standby-läge inom 15 minuter om den spelas med mycket låg volym eller om enheten är i mute-läge. Observera att inställningen inte kan ändras.

## 2 Fjärrkontroll

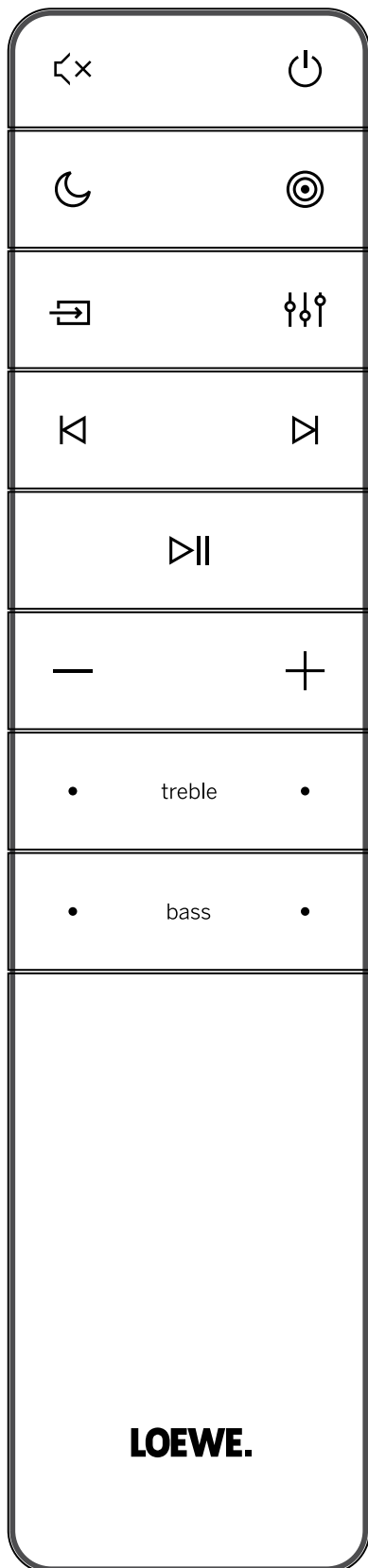

|        |   |
|--------|---|
|        | Ljud av / Ljud på   |
|        | Slår på din soundbar eller växlar till standby-läge.  |
|        | Slår på/av nattläge.  |
|        | Tryck och håll för att slå på/stänga av displayen (avstängd som standard). Denna funktion visar ytterligare information på frontpanelens display i vissa situationer.   |
|        | Växlar mellan surroundljudlägen.  |
|        | Tryck och håll för att öppna volyminställningen för externa högtalare.<br>Tryck för att ändra ingångskälla.   |
|        | Tryck och håll i standby-läge för att visa programvaruversionen på displayen.   |
|        | Equaliser - välj från förinställda ljudlägen:<br>AV, TAL, KLASSISKT, POP, ANPASSAD FILM, ANPASSAD MUSIK.  |
|        | Hoppa till föregående ljudspår i USB / Bluetooth / PLAY-Fi-läge.  |
|        | Hoppa till nästa ljudspår i USB / Bluetooth / PLAY-Fi-läge.   |
|        | Spela upp/pausa ljudspår i USB / Bluetooth / PLAY-Fi-läge.  |
|        | Tryck och håll i 8 sekunder för att återställa fabriksinställningarna.<br>Tryck och håll in för att aktivera parkopplingsfunktionen i Bluetooth-läge eller koppla från den redan parkopplade Bluetooth-enheten. |
|        | Sänk volymnivån.  |
|        | Öka volymnivån.   |
| treble | Justerar diskantnivån.  |
| bass   | Justerar basnivån.  |

### Första användning

Enheten har förinstallerat litium 2 x CR2032 batteri. Ta bort skyddsfliken för att aktivera batteriet till fjärrkontrollen.

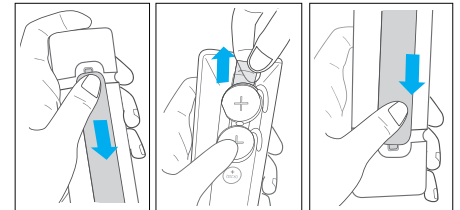

1. Tryck på och skjut bakluckan för att öppna fjärrkontrollens batterifack.
2. Ta bort skyddsfliken.
3. Skjut tillbaka batteriluckan på plats.

### Byta batterier i fjärrkontrollen

Fjärrkontrollen kräver 2 st CR2032, 3V litiumbatterier. Tryck på och skjut bakluckan för att öppna fjärrkontrollens batterifack.

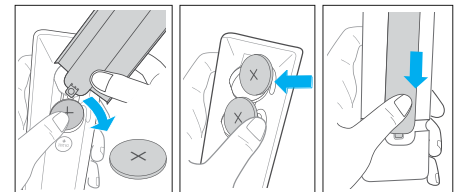

1. Använd ett verktyg (t.ex. batteriluckan) för att bända upp spåret mellan de två batterierna för att ta bort de gamla batterierna.
2. Sätt i de nya batterierna från sidan och skjut dem ordentligt till det ursprungliga batteriläget. Se till att (+) sidan av batteriet är vänd uppåt.
3. Skjut tillbaka batteriluckan på plats.

### 3 Huvudenhetens komponenter

#### 3.1 Huvudenhet frontpanel

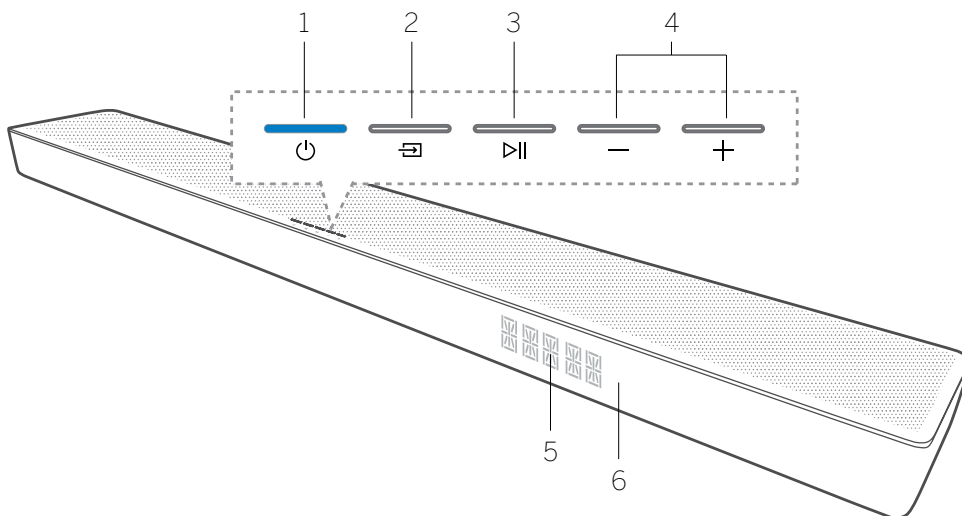

1. **⏻** (Standby)-knapp/indikator - Slår på soundbaren eller växlar till standby-läge.
2. **⏻** (Källa)-knapp - Tryck för att ändra ingångskälla. Tryck och håll i standby-läge för att visa programvaruversionen på displayen.
3. **⏮** (Spela upp/pausa)-knapp - Spela upp/pausa ljudspår i USB- / Bluetooth- / PLAY-Fi-läge. Tryck och håll i 8 sekunder i standby-läge för att återställa fabriksinställningarna. Håll intryckt för att aktivera parkopplingsfunktionen i Bluetooth-läge eller koppla bort den befintliga parade Bluetooth-enheten.
4. **-/+** (Volym)-knapp - Sänker/höjer volymnivån. Tryck på båda knapparna samtidigt för att stänga av/slå på ljudet på din soundbar.
5. Frontpanelens display
6. Fjärrkontrollsensor - Rikta fjärrkontrollen mot fjärrkontrollsensorn för att använda systemet.

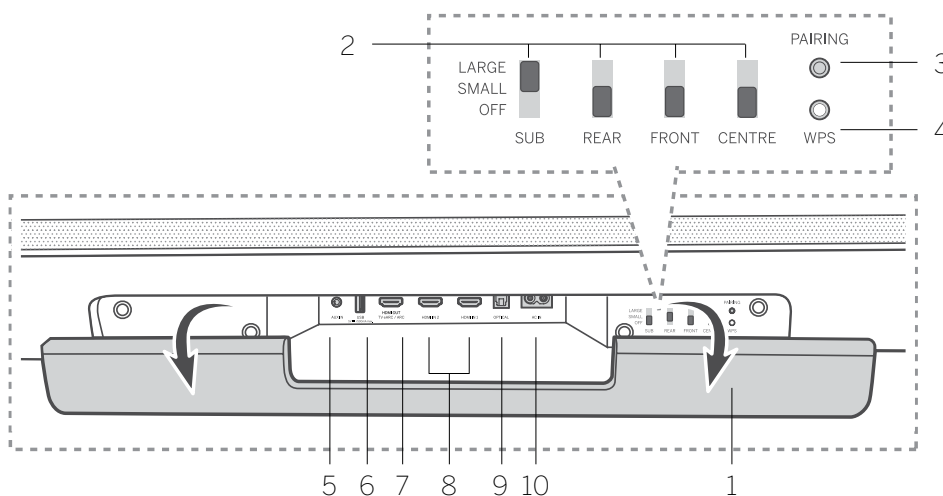

#### 3.2 Huvudenhet bakre panel

1. Bakre klaff - Du måste ta bort den bakre klaffen på din Soundbar innan du använder WDAL 2.0-kontrolltangenterna.
  2. WDAL 2.0-kontrollknappar - Använd dessa omkopplare för att ansluta ytterligare externa trådlösa högtalare via WDAL2.0 som SUB / BAK / FRONT / CENTER-kanal. Ställ omkopplaren på LITEN för små högtalare, STOR för stora högtalare. För att koppla bort högtalaren för en viss kanal, ställ in omkopplaren på AV.
  3. PARNING-knapp - för WDAL 2.0 parning
  4. WPS (Wi-Fi Protected Setup)-knapp/indikator - Utlöser Wi-Fi-inställningar för Play-Fi. Håll knappen intryckt i 3 sekunder för att aktivera WPS-läget. Håll knappen intryckt i 8 sekunder för att aktivera AP-läget.
- | LED-indikatorstillstånd | Status                               |
|-------------------------|--------------------------------------|
| LED blinkar             | Wi-Fi-åtkomstpunkt (AP) läge         |
| LED blinkar två gånger  | Wi-Fi skyddat inställningsläge (WPS) |
| LED är tänd             | Ansluten / parkoppling lyckades      |
5. AUX IN – anslut till ljudkällan via 3,5 mm ljudkabel.
  6. USB – anslut en USB-lagringsenhet.
  7. HDMI UT (TV eARC/ARC) – anslut till HDMI-uttaget på en TV.
  8. HDMI IN 1 / HDMI IN 2 – anslut till HDMI-utgången på externa enheter (t.ex. spelkonsoler, DVD- och Blu-ray-spelare).
  9. OPTISK – anslut till den digitala (optiska) utgången på en extern enhet.
  10. AC IN – anslut till strömförsörjningen.

## 4 Subwoofer komponenter

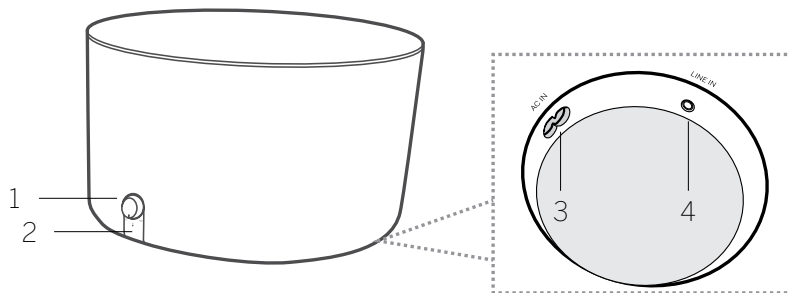

1. Volymvred  
Vrid för att justera basnivån.  
Tryck och håll för att komma in i parningsläge.
2. Subwoofer LED-indikator

| LED-indikatorstillstånd | Status                            |
|-------------------------|-----------------------------------|
| LED blinkar snabbt      | Subwoofer är i parningsläge       |
| LED är tänd             | Ansluten / parkoppling lyckades   |
| LED blinkar långsamt    | Anslutning / Parning misslyckades |

3. AC IN-uttag – anslut till strömförsörjningen.
4. LINE IN-uttag - för anslutning till en extern ljudenhet via 3,5 mm ljudkabel.

## 5 Placering

Placera soundbaren och subwoofern på en stabil, jämn yta.

Placera subwoofern minst 1 meter (3 fot) från din soundbar och 10 centimeter (4 tum) från väggen. Vi rekommenderar den främre delen av rummet på ett sätt så att basarna fritt kan flöda till sidorna.

Placera soundbaren på ett bord under TV:n.

Nedan nns ett exempel på korrekt placering.

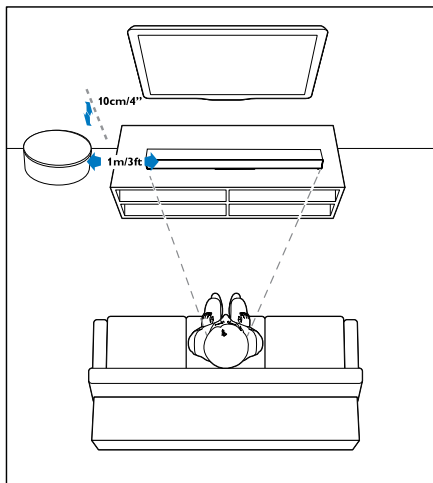

## 6 Ansluta din soundbar

Innan du gör eller ändrar några anslutningar, se till att alla enheter är bortkopplade från eluttaget.

### 6.1 Dolby Atmos®

Dolby Atmos® ger dig uppslukande lyssningsupplevelse genom att leverera ljud i tredimensionellt utrymme och all fyllighet, klarhet och kraft i Dolby-ljud.

För mer information, besök [dolby.com/technologies/dolby-atmos](http://dolby.com/technologies/dolby-atmos)

#### För att använda Dolby Atmos®

Dolby Atmos® är endast tillgängligt i HDMI-läge.

För detaljer om anslutningen, se kapitlet "Ansluta med HDMI".

1. För att använda Dolby Atmos® i HDMI 1 / HDMI 2 / HDMI ARC läge, måste TV:n stödja Dolby Atmos®.
2. Se till att "Ingen kodning" är valt för bitström i den digitala ljudutgången på den anslutna externa enheten (t.ex. Blu-ray, TV etc.).
3. När du går in i Dolby Atmos / Dolby Digital / PCM-format, visar din soundbar DOLBY ATMOS / DOLBY AUDIO / PCM AUDIO / DOLBY SURROUND.

#### Obs

Den fullständiga Dolby Atmos® upplevelsen är endast tillgänglig när din soundbar är ansluten till källan via en höghastighets HDMI-kabel.

Dolby-format visas endast på frontpanelens display när displayfunktionen är påslagen. Tryck och håll  för att slå på/stänga av displayfunktionen.

Din soundbar kommer fortfarande att fungera när den är ansluten via andra metoder (till exempel en digital optisk kabel) men dessa kan inte stödja alla Dolby-funktioner. Med tanke på detta är vår rekommendation att ansluta via HDMI, i syfte att säkerställa fullständigt Dolby-stöd.

### 6.2 Ansluta med HDMI

Vissa 4K HDR-TV-apparater kräver att HDMI-ingången eller bildinställningarna måste ställas in för HDR-innehållsmottagning. Mer information om inställning av HDR-visning finns i bruksanvisningen för din TV.

#### Alternativ 1 - eARC/ARC (Audio Return Channel)

Din soundbar stöder HDMI med Audio Return Channel (eARC/ARC). Om din TV är HDMI ARC-kompatibel kan du höra TV-ljudet genom din soundbar med en enda HDMI-kabel.

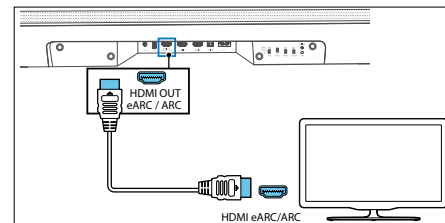

1. Aktivera HDMI-CEC-funktioner på din TV.
2. Använd en höghastighets HDMI-kabel (medföljer), anslut HDMI UT (TV eARC/ARC) -kontakten på din soundbar till HDMI ARC-kontakten på TV:n. HDMI ARC-kontakten på TV:n kan vara märkt annorlunda. Mer information finns i TV:ns bruksanvisning.



3. "ARC" visas på soundbaren och soundbaren spelar upp TV-ljudet. När TV-ljudet inte matas ut, tryck upprepade gånger på  (Källa) -knappen tills du ser "ARC" på displayen och TV-ljudet spelas upp.

När HDMI ARC-anslutningen är rätt inställd, kan du njuta av dessa funktioner:

- Din soundbar slås på automatiskt när du slår på TV:n.
- Din soundbar stängs av automatiskt när du stänger av TV:n.
- Du kan stänga av/slå på ljudet eller justera din soundbars volym med hjälp av TV:ns fjärrkontroll.

**Obs**

- Din TV måste stödja HDMI-CEC och ARC-funktionen. HDMI-CEC och ARC måste vara på.
- Inställningsmetoden för HDMI-CEC och ARC kan variera beroende på TV:n. För mer information om ARC-funktionen, se din TV:s bruksanvisning.
- Endast kablar som är kompatibla med HDMI version 1.4 eller senare kan stödja ARC-funktionen.

**Alternativ 2 - Standard HDMI**

Om TV:n inte är HDMI ARC-kompatibel anslut din soundbar till TV:n via en standard HDMI-anslutning.

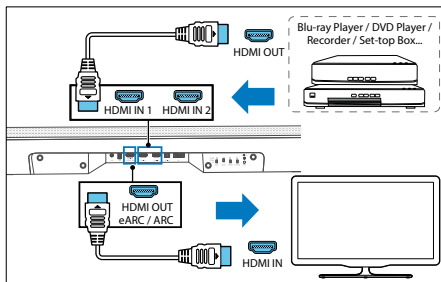

1. Använd en HDMI-kabel för att ansluta din soundbars HDMI IN (1 eller 2) -kontakt till dina externa enheter (t.ex. spelkonsoler, DVD-spelare och blu-ray).
2. Använd en HDMI-kabel för att ansluta din soundbars HDMI UT (TV eARC/ARC) -kontakt till TV:ns HDMI IN-kontakt.

**Obs**

Detta anslutningsalternativ tillåter endast uppspelning av video/ljud från externa enheter som är anslutna direkt till HDMI 1 eller 2 ingångarna på soundbaren. Om din TV inte har en HDMI ARC-kontakt och du vill spela upp ljud från TV på soundbaren måste du använda en alternativ anslutning (t.ex. optisk eller analog).

**6.3 Anslutning med en optisk kabel**

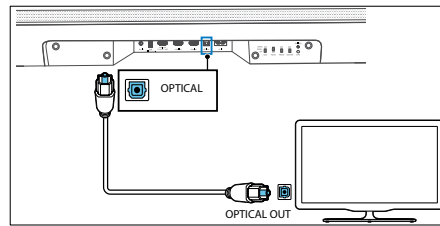

Använd en optisk kabel (ingår ej) för att ansluta OPTISK-kontakten på din soundbar till OPTISK UT-kontakten på TV:n eller någon annan enhet.

- Den digitala optiska kontakten kan vara märkt SPDIF eller SPDIF UT.

**6.4 Anslutning med en analog ljudkabel**

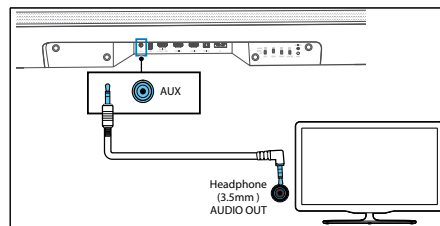

**Alternativ 1**

Använd en 3,5 mm till 3,5 mm ljudkabel (ingår ej) för att ansluta TV:ns eller den externa ljudenhetens hörlurs-uttag till AUX IN-uttaget på enheten.

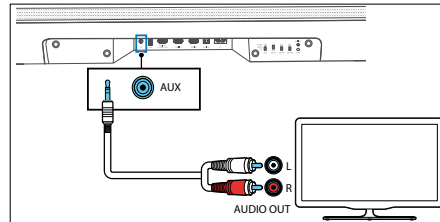

**Alternativ 2**

Använd en RCA till 3,5 mm ljudkabel (ingår ej) för att ansluta TV:ns ljudutgångar till AUX IN-uttaget på enheten.

**6.5 Anslutning av strömförsörjning**

**Obs**

- Innan du ansluter nätkabeln, se till att du har gjort alla andra anslutningar.
- Risk för produktskada! Kontrollera att nätspänningen motsvarar den spänning som är tryckt på undersidan av enheten.

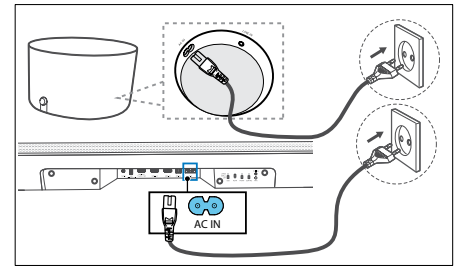

1. Anslut nätkabeln till AC IN-uttaget på din soundbar och sedan till ett vägguttag.
2. Anslut nätkabeln till AC IN-uttaget på subwoofern. Fäst kabeln i kabelhanteringsfacket på subwoofers undersida. Slutligen, anslut strömkabeln till vägguttaget.

**6.6 Ansluta subwoofern**

**Automatisk ihopparring**

Den medföljande subwoofern är en WDAL 2.0-enhet. Detta betyder att för att subwoofern ska fungera måste WDAL 2.0-omkopplaren märkt SUB vara inställd på SMALL eller LARGE. Ta bort den bakre fliken från din soundbar och kontrollera läget för SUB-omkopplaren. Om den är i AV-läge, vänligen ändra dess position till SMALL eller LARGE.

Anslut soundbaren och subwoofern till eluttagen och tryck på  sedan på enheten eller fjärrkontrollen för att sätta enheten i läge PÅ. Subwoofern och soundbaren paras automatiskt ihop.

- Bestäm status baserat på den trådlösa subwooferringörindikatorn.

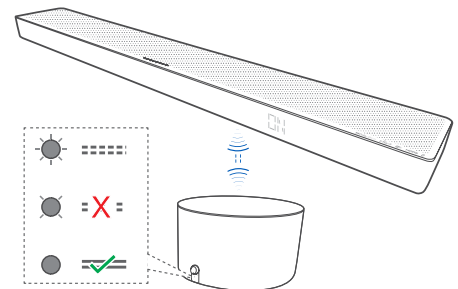

| LED-indikatorstillstånd | Status                            |
|-------------------------|-----------------------------------|
| LED blinkar snabbt      | Subwoofer är i parningsläge       |
| LED är tänd             | Ansluten / parkoppling lyckades   |
| LED blinkar långsamt    | Anslutning / Parning misslyckades |

**Obs**

Tryck inte på volymvredet på baksidan av subwoofern, med undantag för manuell ihopparring.

## Manuell ihopparning

Om inget ljud från den trådlösa subwoofern kan höras, para subwoofern manuellt.

1. Koppla bort båda enheterna från eluttaget och koppla sedan in dem igen efter 3 minuter.



2. Håll volymvredet på subwoofers baksida intryckt i 5 sekunder.

- Parningsindikatorn på subwoofern blinkar snabbt.

3. Tryck och håll inne i 5 sekunder på enheten eller fjärrkontrollen för att växla enheten till ECO STANDBY-läge.

4. Tryck sedan på på enheten eller fjärrkontrollen för att slå PÅ enheten.

5. Ta bort den bakre fliken på soundbaren och tryck sedan på PARNING-knappen i 5 sekunder.

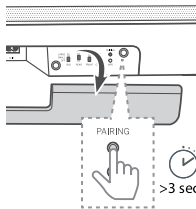

6. Parningsindikatorn på subwoofern tänds när det lyckats.

- Om parningsindikatorn fortfarande blinkar, upprepa stegen ovan.

### Obs

- Subwoofern ska vara inom 6 m från soundbaren i ett öppet område (ju närmare desto bättre).
- Ta bort alla föremål mellan subwoofern och soundbaren.
- Om den trådlösa anslutningen misslyckas igen, kontrollera området för konflikt eller stark störning (t.ex. störningar från en elektronisk enhet). Eliminera dessa konflikter eller starka störningar och upprepa proceduren ovan.

## 6.7 Ansluta till Wi-Fi

### WPS-läge

Om din router har Wi-Fi skyddad inställning (WPS) kan du ställa in anslutningen utan att ange ett lösenord.

1. Tryck och håll inne WPS-knappen i 4 sekunder. Du kommer att höra en ton och Wi-Fi-indikatorn blinkar två gånger kontinuerligt.
2. Tryck på WPS-knappen på routern. Knappen är vanligtvis märkt med WPS-logotypen.

### Obs

- WPS är inte en standardfunktion i alla routrar. Om din router inte har WPS, följ standard Wi-Fi-inställningar.
- Tryck på WPS-knappen en gång om du vill lämna WPS-läget, annars går det ur automatiskt efter 2 minuter.

## AirPlay-inställning

Använd AirPlay för att ställa in Wi-Fi-anslutningen på iOS-enheten (iOS7 eller senare) och din soundbar.

1. Tryck och håll ner **WPS**-knappen på baksidan av din soundbar i 8 sekunder för att utlösa Wi-Fi-anslutningen tills högtalaren avger en andra ton och släpp sedan knappen.
2. Vänta tills Wi-Fi-lampindikatorn ändras från en snabb blinkning till en långsam puls. En långsam puls indikerar att högtalaren är på väg in i Wi-Fi-inställningsläge.
3. På din iOS-enhet gå till **Inställningar > Wi-Fi > välj nätverk [Play-Fi enhet (xxxxxx)]**
4. Din soundbar känns igen automatiskt som Airplay-enhet. Peka på [Ställ in ny AirPlay-högtalare].
5. Peka på [Visa andra nätverk...] och välj ditt hemnätverk som du vill ansluta din soundbar till.
6. Efter en lyckad Wi-Fi-anslutning slutar Wi-Fi-indikatorlampnan att pulsera och förblir tänd. När du har konfigurerat den här produkten i ditt Wi-Fi-nätverk kan du styra den från vilken smartphone eller surfplatta som helst i samma nätverk.

## Google Home-inställning

1. Ladda ner Google Home-appen på din mobila enhet.
2. iPhone/iPad endast: Slå på din mobila enhets Bluetooth.
3. Tryck och håll ner WPS-knappen på baksidan av din soundbar i 8 sekunder för att utlösa Wi-Fi-anslutningen tills högtalaren avger en andra ton och släpp sedan knappen.
4. Vänta tills Wi-Fi-lampindikatorn ändras från en snabb blinkning till en långsam puls. En långsam puls indikerar att högtalaren är på väg in i Wi-Fi-inställningsläge.
5. Öppna Google Home-appen.
6. Följ stegen för att ställa in din enhet.

Om du inte kan hitta stegen för att ställa in din soundbar:

- Längst upp till vänster på Google Home-appens startskärm peka på **Lägg till + > Ställ in enhet > Ny enhet**.
- Följ inställningsstegen.

## 7 Ljud i flera rum

Denna soundbar kan användas som en del av högtalarinställningen för flera rum. Detta innebär att samma musik kan spelas från din soundbar och andra kompatibla högtalare samtidigt i hela ditt hem.

För att använda den här funktionen, se till att din soundbar och din smartphone / surfplatta finns i samma nätverk. Du kan använda Google Home, Airplay 2 eller DTS Play-Fi-appen för att styra kompatibla högtalare i flera rum. Du kan sedan spela musiken på flera högtalare samtidigt, tilldela högtalare till olika grupper, styra volymen individuellt eller använda huvudvolymen för att ändra volymen på alla högtalare samtidigt.

## 8 Inbyggd Chromecast

Denna soundbar stöder Inbyggd Chromecast-funktion som låter dig sända musik från Chromecast-kompatibla appar till din soundbar. För att använda

den här funktionen, se till att din soundbar och din smartphone / surfplatta finns i samma nätverk. Börja spela musik på en Chromecast-aktiverad app och sänd den till din soundbar helt enkelt genom att klicka på knappen (sänd) och välj din soundbar från listan.

## 9 Grundläggande användning

### 9.1 Slå PÅ och stänga AV

När du först ansluter enheten till eluttaget kommer enheten att vara i STANDBY-läge. STANDBY-indikatorn tänds vitt.

#### Automatisk standby

Enheten växlar automatiskt till standby-läge efter cirka 15 minuter om TV:n eller den externa enheten är fränkopplad (eller om USB, Bluetooth, Play-Fi-funktion är pausad) eller avstängd.

#### Automatisk väckning

Om enheten är ansluten till TV:n eller en extern enhet med en HDMI-kabel slås enheten på automatiskt när TV:n eller den externa enheten slås på.

### Obs

- För automatisk väckning för att fungera måste TV:n eller den externa enheten ha stöd för HDMI CEC-funktionen och måste vara aktiverad. Läs bruksanvisningen för din TV/externa enhet.

### 9.2 Multirum-läge

Genom att trycka på (Standby) på din soundbar eller fjärrkontrollen medan din soundbar är på, kommer den att gå in i standard standby-läge. I detta standby-läge kommer alla nätverksfunktioner att stängas av.

Det är möjligt att aktivera multirum-läget, där Wi-Fi alltid är på och Play-Fi och AirPlay2 också är tillgängliga. Detta läge rekommenderas om du vill använda din soundbar som en Play-Fi-enhet som när som helst kan väckas på distans.

I standbyläge, tryck på (Natt) -> (Surround) -> (Natt) på fjärrkontrollen för att slå på multirum-läget.

Från och med nu, varje gång du stänger av din soundbar, kommer den att gå in i multirum-läge. Observera att multirum-läge har högre strömförbrukning än standard standby.

För att återaktivera standard standbyläge igen, tryck på (Natt) -> (Surround) -> (Natt) på fjärrkontrollen.

### 9.3 Ingångsläge

Tryck på knappen (Källa) upprepade gånger på enheten eller på fjärrkontrollen för att välja BT (Bluetooth), HDMI 1, HDMI 2, ARC, OPT (optisk), AUX, USB-läge. Displayen visar valt läge.

### 9.4 Volymkontroll

Tryck på +/- (Volym) för att öka eller minska volymnivån. För att stänga av ljudet, tryck på (Mute). För att återställa ljudet, tryck på (Mute) igen eller tryck på +/- (Volym).

## 9.5 Equalizer-effekt

Tryck på knappen  (Equalizer) på fjärrkontrollen för att välja önskad förinställd equalizer-effekt: AV, TAL, KLASSISKT, POP, ANPASSAD MUSIK, ANPASSAD FILM.

## 9.6 Bas-/diskantnivå

Tryck på basknapparna +/- på fjärrkontrollen för att justera basnivån (BAS -12 ~ BAS +12).

Tryck på diskantknapparna +/- på fjärrkontrollen för att justera diskantnivån (TRB -12 ~ TRB +12).

## 9.7 Surroundljudläge

Upplev uppslukande ljud i surroundläge.

Tryck på knappen  (Surround) på fjärrkontrollen för att ändra surroundläge.

## 9.8 Nattläge

Tryck på knappen  (Natt) på fjärrkontrollen för att slå på/av nattläget. Denna funktion säkerställer att det finns mindre intervall mellan tysta och höga ljud i filmer. Rekommenderas för lyssnande sent på kvällen.

## 9.9 Displayens ljusstyrka

Om du inte trycker på någon knapp under 10 sekunder, kommer displayen att stängas av automatiskt. Genom att trycka på valfri knapp återställs den ljusaste nivån.

## 9.10 Fabriksåterställning

Återställer enheten till standardinställningarna. I ARC-läge trycker du på och håller ned knappen  i 8 sekunder. "ÅTERSTÄLL" visas på displayen och enheten återgår till originalinställningarna.

## 9.11 WDAL 2.0 kontroll

Ta bort den bakre fliken på din soundbar innan du använder WDAL 2.0-kontrolltangenterna.

Använd dessa omkopplare för att ansluta ytterligare externa trådlösa högtalare via WDAL2.0 som SUB / BAK / FRONT / CENTER-kanal. Ställ omkopplaren på LITEN för små högtalare, STOR för stora högtalare. För att koppla bort högtalaren för en viss kanal, ställ in omkopplaren på AV.

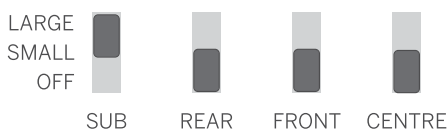

### Ansluta subwoofern

Den medföljande subwoofern är en WDAL 2.0-enhet. Detta betyder att för att subwoofern ska fungera måste WDAL 2.0-omkopplaren märkt SUB vara inställd på LITEN eller STOR.

### Ansluta en annan WDAL 2.0-enhet

Du kan trådlöst ansluta upp till 6 extra högtalare som stöder WDAL 2.0 till din soundbar. För att ansluta en WDAL 2.0-kompatibel högtalare till din soundbar, måste du:

1. Trycka på PARNING-knappen på din soundbar. För att komma åt PARNING-knappen, måste du ta bort den bakre fliken på din soundbar.
2. Tryck på PARNING-knappen på WDAL 2.0-högtalaren.



3. Ställ in högtalarrollen på högtalaren själv. Alternativ: Främre vänster, Främre höger, Mitt, Bakre vänster, Bakre höger.
4. Beroende på högtalartyp, ställ in WDAL 2.0-omkopplaren som motsvarar vald högtalarroll till LITEN eller STOR.

Mer information om hur du ställer in den externa högtalaren i parningsläge, ändrar dess roll och om du vill välja LITEN eller STOR på soundbar-omkopplaren, se högtalarens användarhandbok.

Obs: Om du byter WDAL 2.0-omkopplaren på soundbaren från AV till en annan position kommer soundbar-högtalarna på den kanalen att stängas av. Så om du ansluter de främre externa högtalarna via WDAL 2.0 kommer högtalarna på soundbarens främre kanaler att stängas av.

### Volymförskjutning

Du kan justera förskjutningsvolymen för externa högtalare anslutna via WDAL 2.0. Detta är användbart om ditt rums karaktär inte låter högtalarna fördelas jämnt och vissa högtalare är mycket närmare lyssnaren än andra. Du kan justera den totala volymen för varje högtalare individuellt:

1. Tryck och håll inne knappen  (Surround) på fjärrkontrollen. FL visas på din soundbars display.
2. Använd knapparna   för att välja en kanal.
3. Använd knappen +/- för att ändra volymförskjutningen för den valda kanalen.

Display, förkortningar förklarade:

FL – främre vänstra högtalaren

FR – främre högra högtalaren

SL – bakre vänstra högtalaren

SR – bakre högra högtalaren

SUB – subwoofern

CEN – mitthögtalaren

## 10 AUX / OPTISK / KOAXIAL / HDMI användning

Se till att enheten är ansluten till en TV eller en ljudenhet.

1. Tryck på knappen  (Källa) på enheten eller fjärrkontrollen för att välja HDMI 1, HDMI 2, ARC, OPT, AUX-läge.
2. Styr din TV/ljudenhet direkt för uppspelningsfunktioner.
3. Tryck på knappen +/- på enheten eller fjärrkontrollen för att justera volymen till önskad nivå.

### Obs

- Om din soundbar är i HDMI 1 / HDMI 2 / ARC / OPT-läge (optiskt) och det inte kommer något ljud från den, kan du behöva aktivera PCM- eller Dolby Digital-signalutgången på källanheten (t.ex. TV, DVD eller Blu-ray-spelare).
- Enheten kanske inte kan avkoda alla digitala ljudformat från ingångskällan. I detta fall kommer enheten att vara tyst. Detta är inte ett fel. Se till att ljudinställningen för ingångskällan som är ansluten via HDMI 1 / HDMI 2 / ARC / OPT (optiskt) ingång är inställd på PCM eller Dolby Digital. För information om ljudinställningar, se användarhandboken för ingångskällanheten.

- I HDMI-läge, när uppspelning av DOLBY ATMOS-ljudformat startar, visas "DOLBY ATMOS" på ljudpanelens display.

- När DOLBY DIGITAL ljuduppspelning startar och om surroundljudet är påslaget kommer displayen att visa "DOLBY SURROUND". Om surroundljud är avstängt kommer det att visas "DOLBY AUDIO".

- När uppspelning av PCM-ljudformat startar visas "PCM AUDIO" på soundbar-displayen.

- När du matar in ljudformat som inte är PCM eller DOLBY DIGITAL, om det inte kommer något ljud från enheten, visas "FEL" på displayen.

## 11 Bluetooth-användning

Anslut din soundbar till en Bluetooth-enhet (t.ex. en iPad, iPhone, iPod touch, Android-telefon eller bärbar dator) via Bluetooth, och sedan kan du lyssna på ljudfiler som är lagrade på enheten via din soundbar.

1. Tryck på knappen  (Källa) på enheten eller fjärrkontrollen för att ändra din soundbar till BT (Bluetooth)-läge.

INGEN BT visas på displaypanelen.



2. Slå på Bluetooth på Bluetooth-enheten, sök efter och välj "Klang bar5" för att ansluta. För information om hur du aktiverar Bluetooth, se användarhandboken för Bluetooth-enheten.

3. Vänta tills du hör röstmeddelandet från din soundbar.

Om den lyckades ansluta visas BT på displaypanelen.

Välj och spela upp ljudfiler eller musik på din Bluetooth-enhet.

Om ett samtal görs under uppspelning, pausas musiken. När samtalet är avslutat återupptas uppspelningen.

Om din Bluetooth-enhet stöder AVRCP-profil kan du trycka på   på fjärrkontrollen för att hoppa över ett spår eller tryck på  för att pausa/återuppta uppspelningen.

4. För att avsluta Bluetooth, välj en annan källa.

När du byter tillbaka till Bluetooth-läge återupprättas Bluetooth-anslutningen.

För att ansluta din soundbar till en annan Bluetooth-enhet, tryck och håll ned knappen  (Källa) på fjärrkontrollen för att koppla bort den anslutna Bluetooth-enheten.

### Obs





- Minimikraven för en Bluetooth-enhet är: Bluetooth-profil A2DP, AVRCP och Bluetooth version 4.2 + EDR
- Det maximala användningsområdet mellan din soundbar och en Bluetooth-enhet är cirka 10 meter.
- Kompatibilitet med alla Bluetooth-enheter kan inte garanteras.
- Musikströmningen kan avbrytas av hinder mellan enheten och din soundbar, såsom vägg, ett metallfodral som täcker enheten eller andra enheter i närheten som använder samma frekvens.

## 10 USB-användning

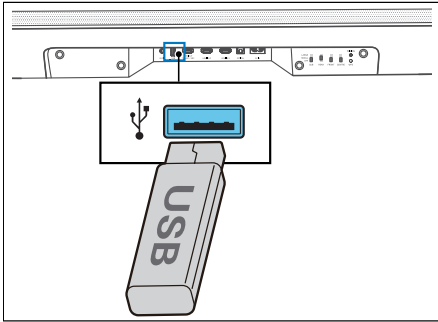
Njut av ljud på ett USB-minne, såsom en MP3-spelare eller USB-minne, etc.

1. Sätt i USB-enheten.



2. Tryck på knappen  (Källa) på enheten eller fjärrkontrollen upprepade gånger för att välja USB-läge.
3. Under uppspelning tryck på  för att starta / pausa / återuppta uppspelningen. Tryck på  /  för att hoppa till föregående eller nästa spår.

### Obs

Den här produkten kanske inte är kompatibel med vissa typer av USB-lagringsenheter.

- Om du använder en USB-förlängningskabel, USB-hubb eller USB-multifunktionell kortläsare kanske USB-lagringsenheten inte känns igen.
- Ta inte bort USB-lagringsenheten vid inläsning av filer.
- Enheten kan stödja USB-enheter med upp till 32 GB minne.
- Den här enheten kan spela upp MP3.

## 11 Spotify

Använd din telefon, surfplatta eller dator som fjärrkontroll för Spotify. Gå till [spotify.com/connect](https://spotify.com/connect) för att lära dig hur.

Spotify-programvaran omfattas av tredjepartslicenser som finns här:

[www.spotify.com/connect/third-party-licenses](https://www.spotify.com/connect/third-party-licenses)

## 12 Programvaruuppdatering

### För att uppdatera din soundbars firmware:

1. Ladda ned den senaste programvaran från webbplatsen.
2. Packa upp filen till USB-rotkatalogen.
3. Anslut USB till din soundbar när den är påslagen.
4. Om din soundbar känner igen en ny uppdateringsfil visas NEWSW på displayen.
5. Installationen startar då.
6. När installationen av den nya programvaran är klar startas din soundbar om och den nya programvarversionen visas på displayen.

### För att uppdatera flerrumsfunktionen på din soundbar:

1. Ladda ner och installera DTS Play-Fi-appen på din mobila enhet.
2. Anslut din soundbar till appen.
3. Om ny Play-Fi-programvara är tillgänglig, meddelar appen dig.
4. Följ instruktionerna i applikationen för att köra uppdateringen av flerrumsfunktionen.

Varning: Det kan ta några minuter för programvaran att uppdatera. Koppla inte ur högtalaren, stäng av enheten eller koppla bort USB-minnet eller nätverket under uppdateringen. Dessa åtgärder kan potentiellt förstöra din soundbar.

## Felsökning.

I händelse av ett enhetsfel rekommenderar vi att du kontrollerar listan nedan innan du ringer till hjälplinjen.

| Problem   | Möjlig orsak   | Åtgärd/anmärkningar   |
|---|--|---|
| <b>Systemet svarar inte på knapptryckning</b>                                 | Ett programvarufel kan ha orsakat att enheten slutat ta emot kommandon från knapparna, och enheten måste startas om genom att koppla bort den.   | Koppla bort enheten från strömförsörjningen i några minuter och anslut den sedan igen.  |
| <b>Inget ljud från soundbaren.</b>  | <ul style="list-style-type: none"> <li>a. Felaktig ingångskälla är vald</li> <li>b. Soundbaren är i läge "mute"</li> <li>c. En programvarufel kan ha orsakat problemet.</li> <li>d. Soundbaren kan inte avkoda ingångsljudsignalen</li> <li>e. Vissa eller alla WDAL2.0-omkopplare är i fel läge.</li> </ul> | <ul style="list-style-type: none"> <li>a. På fjärrkontrollen, välj rätt ljudingång.</li> <li>b. Tryck på knappen MUTE</li> <li>c. Återställ enheten till fabriksinställningarna (se kapitlet "Grundläggande användning")</li> <li>d. Försök att ändra inställningarna för digital utgång på källanheten till PCM.</li> <li>e. Om du inte har några externa högtalare anslutna, se till att alla omkopplare på baksidan är inställda på OFF och SUB-omkopplaren är inställd på SMALL eller LARGE.</li> </ul> |
| <b>Inget ljud från den trådlösa subwoofern.</b>                               | <ul style="list-style-type: none"> <li>a. Automatisk ihopparring misslyckades</li> <li>b. Volymen är för låg</li> <li>c. Subwooferomkopplaren på baksidan av din soundbar är inställd på AV.</li> </ul>  | <ul style="list-style-type: none"> <li>a. Para ihop subwoofern manuellt</li> <li>b. Höj volymen Tryck på knappen + på din soundbar eller på fjärrkontrollen.</li> <li>c. På baksidan av din soundbar, ändra läget för SUB-omkopplaren till SMALL eller LARGE.</li> </ul>  |
| <b>Subwoofern är inaktiv eller subwooferindikatorn tänds inte.</b>            | En programvarufel kan ha orsakat problemet.  | Dra ur nätsladden och koppla in den igen efter 3 minuter, för att återställa subwoofern.  |
| <b>Förvrängt ljud eller eko.</b>  | TV-högtalarna kan orsaka eko om de inte är synkroniserade med ljudet i soundbaren.   | Om du spelar upp TV-ljud genom denna produkt, se till att TV:ns ljud är avstängt.   |
| <b>En Bluetooth-enhet kan inte ansluta till soundbaren.</b>                   | <ul style="list-style-type: none"> <li>a. Eheten stöder inte kompatibla profiler som krävs för soundbaren.</li> <li>b. Du har inte aktiverat enhetens Bluetooth-funktion.</li> <li>c. Din soundbar är redan ansluten till en annan Bluetooth-enhet.</li> </ul>   | <ul style="list-style-type: none"> <li>a. Endast enheter med Bluetooth-profil A2DP, AVRCP är kompatibla.</li> <li>b. För information om hur du aktiverar den här funktionen se enhetens användarhandbok.</li> <li>c. Koppla bort den anslutna enheten och försök igen.</li> </ul>   |
| <b>Ljuduppspelningskvaliteten på den anslutna Bluetooth-enheten är dålig.</b> | Bluetooth-mottagningen är dålig.   | Flytta enheten närmare din soundbar eller ta bort hinder mellan enheten och din soundbar.   |
| <b>Wi-Fi-anslutning kan inte upprättas.</b>                                   | <ul style="list-style-type: none"> <li>a. Wi-Fi-nätverket kan vara otillgängligt.</li> <li>b. Wi-Fi-signalen är mycket svag.</li> <li>c. Du anger ett felaktigt lösenord.</li> </ul>   | <ul style="list-style-type: none"> <li>a. Kontrollera tillgängligheten för WLAN-nätverket på routern.</li> <li>b. Placera Wi-Fi-routern närmare enheten.</li> <li>c. Se till att lösenordet är korrekt.</li> </ul>  |
| <b>Det går inte att uppnå enastående Dolby Atmos®-effekter.</b>               | För icke-HDMI-anslutningar (som USB, Bluetooth, OPTISK eller AUX) genereras begränsade surroundeffekter.   | För information om hur man får de bästa Dolby Atmos-effekterna, se kapitlet "Dolby Atmos®".   |
| <b>Det går inte att upptäcka den Play-Fi-stödda enheten från appen.</b>       | Enheter kan vara bortkopplad från Wi-Fi.   | Se till att enheten är ansluten till Wi-Fi.   |
| <b>Det går inte att spela Play-Fi-musik.</b>                                  | <ul style="list-style-type: none"> <li>a. Tjänst eller innehåll har avslutats.</li> <li>b. Den första inställningen av din soundbar misslyckades.</li> <li>c. Du har använt din soundbar tidigare som stereopar eller surroundljud i Play-Fi-appen.</li> </ul>   | <ul style="list-style-type: none"> <li>a. Vissa nättjänster eller innehåll som är tillgängligt via enheten kanske inte är tillgängliga om tjänsteleverantören avslutar sin tjänst.</li> <li>b. Om den första inställningen inte lyckas stänger du DTS Play-Fi-applikationen. Starta om applikationen.</li> <li>c. Om högtalaren är inställd som stereopar eller surroundljud, måste den kopplas bort i appen innan den används separat.</li> </ul>  |

## Tekniska data

| Loewe enhetstyp:                      | klang bar5 mr  |
|---------------------------------------|--|
| Artikelnummer:                        | 60601D10   |
| Strömförsörjning:                     | AC 100 V - 240 V ~ 50/60 Hz  |
| Ljud uteffekt:                        | 220W (RMS)   |
| Strömförbrukning i standby-läge:      | <0,5W  |
| Frekvensåtergivning:                  | 60Hz - 20kHz   |
| WLAN-standarder som stöds:            | IEEE 802.11a/b/g/n/ac  |
| WLAN effekt/frekvensområde:           | Maximal effekt <100 mW vid 2400 - 2483,5 MHz<br>Maximal effekt <100 mW vid 5150 - 5350 MHz<br>Maximal effekt <100 mW vid 5470 - 5725 MHz<br>Maximal effekt <100 mW vid 5725 - 5850 MHz |
| Bluetooth-version                     | V4.2 + EDR   |
| Bluetooth effekt/frekvensområde:      | Maximal effekt <10 mW vid 2402 - 2480 MHz  |
| Bluetooth-protokoll:                  | A2DP, AVRCP  |
| USB-spelbara filer:                   | MP3  |
| Enhetens mått (B x H x D):            | 1200 x 71 x 160 mm   |
| Enhetens vikt:                        | 6,5 kg   |
| Omgivningstemperatur:                 | 5° C - 35° C   |
| Relativ fuktighet (ej kondenserande): | 20 - 80 %  |
| Videogenomströmning:                  | 4K videogenomströmning, Dolby Vision, HDR10, HDR10+  |
| Ljudformat som stöds                  | HDMI: DTS, DTS-HD, DTS:X, DTS Virtual:X™, Dolby Digital, Dolby Digital plus, Dolby True HD, Dolby Atmos®, LPCM 2ch/Mch, Dolby MAT<br>OPTISKT: DTS, Dolby Digital, LPCM 2ch             |

| Loewe enhetstyp:                      | klang sub5                  |
|---------------------------------------|-----------------------------|
| Artikelnummer:                        | 60603D10                    |
| Strömförsörjning:                     | AC 100 V - 240 V ~ 50/60 Hz |
| Ljud uteffekt:                        | 180W (RMS)                  |
| Strömförbrukning i standby-läge:      | <0,5W                       |
| Frekvensåtergivning:                  | 35Hz - 150Hz                |
| Enhetens mått (B x H x D):            | 380 x 214 x 380 mm          |
| Enhetens vikt:                        | 8,8 kg                      |
| Omgivningstemperatur:                 | 5° C - 35° C                |
| Relativ fuktighet (ej kondenserande): | 20 - 80 %                   |

## Kassering

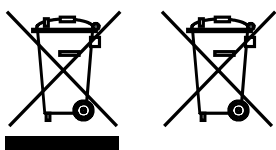

Kassering av använd elektrisk och elektronisk utrustning och batterier.

Den överkorsade soptunnan på produkten eller dess förpackning indikerar att denna produkt inte får behandlas som vanligt hushållsavfall, utan måste returneras till en uppsamlingsplats för återvinning av elektrisk och elektronisk utrustning och batterier. Genom att hjälpa till att korrekt kassera denna produkt skyddar du miljön och hälsan hos dina medmänniskor. Felaktig eller inkorrekt kassering äventyrar miljö och hälsa. För mer information om återvinning av denna produkt, kontakta din lokala myndighet eller din kommunala avfallsanläggning. Obs: "Pb"-tecknet under batterisymbolen indikerar att det här batteriet innehåller bly.

**Slutanvändaren ansvarar för att radera data på den gamla enheten med hjälp av menyalternativet [Fabriksåterställning] innan kassering (se kapitel "Fabriksåterställning").**

## Kiitos

että valitsit Loewe-tuotteen. Arvostamme asiakkuuttasi. Loewe tuo yhteen teknologian, suunnittelun ja käyttäjäystävällisyyden korkeimmat standardit. Tämä koskee yhtäläillä TV:tä sekä video-, ääni- ja lisälaitteita. Teknologia tai suunnittelu ei kumpikaan riitä yksin tyydyttävään lopputulokseen, mutta yhdessä ne luovat käyttäjillemme parhaan mahdollisen ääni- ja kuvakokemuksen.

Suunnittelumme ei seuraile vain lyhytkestoisia muotivillityksiä. Sillä käsissäsi on laadukas laite, joka viihdyttää sinua myös huomenna ja sen jälkeen.



## Sisälllys

|  |     |
|--|-----|
| Toimituksen sisältö .....                            | 181 |
| Dokumentaatio .....                                  | 181 |
| Arvokilven sijainti .....                            | 181 |
| Tärkeitä turvallisuusohjeita .....                   | 182 |
| Kauko-ohjaus .....                                   | 184 |
| Pääyksikön komponentit .....                         | 185 |
| Subwooferin komponentit .....                        | 186 |
| Asettelu .....                                       | 186 |
| Soundbarin yhdistäminen .....                        | 186 |
| Monihuoneaudio .....                                 | 188 |
| Sisäänrakennettu Chromecast .....                    | 188 |
| Peruskäyttö .....                                    | 188 |
| AUX / OPTINEN / KOAKSIAALINEN /<br>HDMI käyttö ..... | 189 |
| Bluetoothin käyttö .....                             | 189 |
| USB:n käyttö .....                                   | 190 |
| Spotify .....  | 190 |
| Järjestelmäpäivitys .....                            | 190 |
| Vianmääritys .....                                   | 191 |
| Tekniset tiedot .....                                | 192 |
| Hävittäminen .....                                   | 192 |

## Toimituksen sisältö

Poista laite pakkauksesta varovaisesti ja tarkista, että sen lisävarusteet ovat mukana:

- Soundbar
- Langaton subwoofer
- 2x Virtajohto
- HDMI-kaapeli
- Kaukosäädin (ml. 2 x CR2032-paristoa)
- Pika-aloitusopas

## Dokumentaatio

Nämä käyttöohjeet sisältävät tärkeimmät perustiedot. Uuden Loewe-tuotteen toiminnot ja ominaisuudet esittelevä yksityiskohtainen käyttäjän opas on ladattavassa sähköisessä muodossa Loewe-verkkosivustolta.

Skannaa QR-koodi pakkauksen kannesta tai vieraile verkkosivuillamme osoitteessa:

**<https://www.loewe.tv/int/support>**

Tämä osa sisältää myös FAQ-osion eli usein kysytyt kysymykset.

Virallinen verkkofoorumi:

**[www.loewe-friends.de](http://www.loewe-friends.de)**

Voit ottaa asiakaspalveluun yhteyttä puhelimitse:

**09261 99-500** (ma - pe: 9.00 - 17.00)

## Arvokilven sijainti

Tuotteen pohjassa on tarrat, joissa on mallinumero ja käyttöjännite.



# 1 Tärkeitä turvallisuusohjeita

Huomio: Lue tämä sivu huolellisesti varmistaksesi laitteen turvallisen käytön.

Noudata kaikkia turvallisuus- ja käyttöohjeita, kun käytät tätä tuotetta.

Säilytä turvallisuus- ja käyttöohjeet myöhemmä käyttöä varten.

Noudata tarkasti kaikkia tuotteessa annettuja ja käyttöohjeissa lueteltuja varoituksia.

## Merkkien selitykset



Kaksinkertaisesti eristetty (luokka II) laite. Tämä sähkölaite on suunniteltu siten, että se ei vaadi suojaletäntää maadoitukseen.



Tämä merkki osoittaa korkean jännitteen aiheuttamaa riskiä.



Tämä merkki ilmoittaa käyttäjälle muista, tarkemmin määritellyistä riskeistä.



Tämä merkki osoittaa tulen syttymisestä aiheutuvaa riskiä.

## 1.1 Asennus

### 1.1.1 Asettelu

Aseta yksikkö vakaalle ja tasaiselle alustalle.

Älä aseta yksikköä vahvojen magneettikenttien läheisyyteen.

### 1.1.2 Johdot

Aseka kaiutin ja virtajohdot niin, etteivät ne vahingoitu. Virtajohtoa ei saa jättää mutkalle tai terävien kulmien päälle, sen päällä ei saa seisoa eikä sitä saa altistaa kemikaaleille. Viimeisin koskee myös koko järjestelmää. Jos virtajohdon eristys on vahingoittunut, se voi antaa sähköiskun tai sytyttää tulipalon. Se on vaihdettava ennen kuin yksikköä voidaan käyttää.

### 1.1.3 Älä käytä laitetta veden läheisyydessä.



Laitetta ei saa koskaan altistaa vesipisaroille tai roiskeille, kuten kylpyammeen, pesualtaan, tiskialtaan, pesukoneen, kostean kellarin tai uima-altaan läheisyydessä. Älä aseta vettä sisältäviä astioita, kuten kukkamaljakkoja, laitteen päälle.

## 1.1.4 Ilmastointi



Kotelon aukkoja ja reikiä käytetään laitteen tuulettamiseen, jotta laite toimii luotettavasti ja jottei se ylikuumene. Älä peitä tuuletusaukkoja. Asenna laite valmistajan ohjeiden mukaisesti. Älä koskaan tuki tuuletusaukkoja asettamalla laitetta sängylle, sohvalle, matolle tai vastaavalle pehmeälle alustalle. Tätä laitetta ei pidä asentaa kirjahyllyn tai sisäänrakennettuun vaatekaappiin, ellei riittävää tuuletusta varmisteta.

## 1.1.5 Lämpö



Älä asenna laitetta kuumien pintojen, kuten lämpöpatterien, kuumailmapuhaltimien, liedien tai vastaavien mahdollisesti kuumien laitteiden (mukaan lukien vahvistimet) läheisyyteen. Älä koskaan aseta avotulta, kuten kynttilöitä tai lyhtyä, laitteen päälle tai sen lähelle. Asennettuja paristoja ei saa altistaa liian korkeille lämpötiloille, kuten suoralle auringonvalolle, tulelle tai vastaavalle.

## 1.1.6 Lisävarusteet

Käytä vain valmistajan sallimia lisävarusteita.

## 1.1.7 Verkko-yhteys

Varmista, että verkkotukiasemasi (reitittimesi) palomuuritoiminto on kytketty päälle. Katso reitittimesi käyttöohjeet.

## 1.2 Käyttö

### 1.2.1 Käyttötarkoitus

Tämä laite on tarkoitettu vain äänialtojen vastaanottoon ja soittamiseen.

### 1.2.2 Kauko-ohjaus

Kauko-ohjaimen sensorin altistaminen suoralle auringonvalolle tai korkeataajuiselle loisteputkivalolle voi aiheuttaa häiriöitä. Siirrä laite tässä tapauksessa toiseen paikkaan, jotta häiriö ei toistuisi.

Mukana tulevat paristot on tarkoitettu toimivuuden testaamiseen ja niiden elinikä voi olla rajattu. Jos kauko-ohjaimen kantama kutistuu, vaihda vanhat paristot uusiin.

## 1.3.2 Ylikuormitus



Älä koskaan ylikuormita pääpistorasioita, jatkojohtoja tai useampia pistorasioita, sillä se lisää tulipalon tai sähköiskun vaaraa.

## 1.2.4 Ukonilma



Laite on irrotettava päävirrasta ukonilman aikana ja jos sitä ei käytetä pitkään aikaan.

## 1.2.5 Vieraiden aineiden ja nesteen tunkeutuminen



Varo, ettei laitteeseen pääse vieraita aineita tai nestettä sen tuuletusaukkojen kautta, sillä ne voivat joutua kosketuksiin korkeajännitteisten osien kanssa tai aiheuttaa oikosulun, mikä voi aiheuttaa tulipalon tai sähköiskun. Älä koskaan kaada laitteen päälle mitään nesteitä.

## 1.2.6 Korkeaan äänenvoimakkuuteen liittyvät riskit



Laitetta ei ole suunniteltu korvakuulokkeiden kanssa kuuntelemiseen. Ehkäise mahdolliset kuulovauriot rajoittamalla korkean äänenvoimakkuuden kuuntelemista pitkiä aikoja.

## 1.2.7 Virtalähteestä irrottaminen

Virtapainike ei täysin irrota virtalähdettä missään asennossa. Jos haluat irrottaa laitteen täysin päävirrasta, irrota virtajohto pistorasiasta.

Virtajohdon on oltava helposti tavoitettavissa, jotta yksikkö voidaan irroittaa päävirrasta milloin tahansa.

## 1.3 Huoltaminen

### 1.3.1 Laitteen huoltaminen

Älä yritä huoltaa laitetta itse, koska laitteen aukkojen kautta tai kannen poistamalla saatat paljastaa jännitteellisiä osia, joihin koskeminen voi olla vaarallista. Jätä kaikki huoltotoimet koulutetuille huoltajille.

### 1.3.2 Puhdistus vain kuivalla liinalla!

Irrota laitteen verkkolaite pistorasiasta ennen tuotteen puhdistamista. Älä käytä nestemäisiä puhdistusaineita tai -suihkeita. Puhdista pelkästään kostealla liinalla.

## 1.4 Paristot



### **Vaara! Älä nielaise paristoja!**

Tuotteen kanssa tulevassa kaukosäätimessä on nappiparisto. Jos nappiparisto niellään, se voi aiheuttaa vakavia sisäisiä palohaavoja vain 2 tunnissa, mikä voi johtaa kuolemaan.

Säilytä uudet ja käytetyt paristot lasten ulottumattomissa.

Jos paristokotelo ei sulkeudu kunnolla, lopeta tuotteen käyttäminen ja säilytä sitä lasten ulottumattomissa.

Jos uskot, että paristot on nieltä tai muuten tuotu kehon sisälle, hakeudu välittömästi lääkärin hoitoon.



### **Vaara!**

Vääränlaiset paristot voivat aiheuttaa räjähdysvaaran.

Älä kuumenna tai pura paristoja. Älä koskaan heitä paristoja tuleen tai veteen.

Älä kuljeta tai säilytä paristoja muiden metalliesineiden kanssa. Paristot voivat joutua oikosulkuun, vuotaa tai räjähtää.

Älä koskaan lataa paristoa, ellei se ole varmasti ladattava.

Jos kaukosäädintä ei käytetä pitkään aikaan (yli kuukauteen), poista paristot kaukosäätimestä estääksesi niiden vuotamista.

Jos paristot vuotavat, pyyhi vuoto pois paristokotelosta ja vaihda paristot uusiin.

Älä käytä muita kuin ilmoitettuja paristoja.

## **EU-vaatimustenmukaisuusvakuutus**

Loewe Technology GmbH vakuuttaa täten, että radiolaitetyyppi Loewe klang bar5 mr on direktiivin 2014/53/EU mukainen. EU-vaatimustenmukaisuusvakuutuksen koko teksti on saatavana seuraavasta Internet-osoitteesta: <https://www.loewe.tv/de/support>

Tätä tuotetta voidaan käyttää kaikissa EU:n jäsenvaltioissa.

Sisäänrakennetun WLAN-moduulin 5 GHz:n taajuusalueen vuoksi käyttö seuraavissa maissa on sallittua vain rakennusten sisällä:

|    |    |    |    |    |    |    |    |    |    |    |
|----|----|----|----|----|----|----|----|----|----|----|
| AT | BE | BG | CZ | DK | EE | FR | DE | IS | IE | IT |
| EL | ES | CY | LV | LI | LT | LU | HU | MT | NL | NO |
| PL | PT | RO | SL | SK | TR | FI | SE | CH | UK | HR |

## 1.5 Korjaaminen

### 1.5.1 Korjaamista vaativat vauriot

Huolto- ja korjaustoimenpiteitä saavat suorittaa vain pätevät asiakaspalvelut. Huoltaminen tai korjaus on tarpeellista, jos laite on vahingoittunut (esim. virtajohto), jos laitteeseen on päässyt nestettä, jos laitteeseen on päässyt esineitä, jos laite on altistunut sateelle tai kosteudelle, kun se lakkaa toimimasta tai jos se kaatuu.

### 1.5.2 Minimoi sähköisku-, palo- ja muut vaarat

Älä irrota ruuveja, koteloa tai rungon osia.

## 1.6 Automaattinen energiansäästötoiminto

Laitteessa on automaattinen energiansäästötoiminto. Toiminto siirtää laitteen valmiustilaan 15 minuutin päästä, jos äänenvoimakkuus on hyvin hiljainen tai jos laite on mykistetty. Huomioithan, ettei asetusta voi muuttaa.

## 2 Kauko-ohjaus

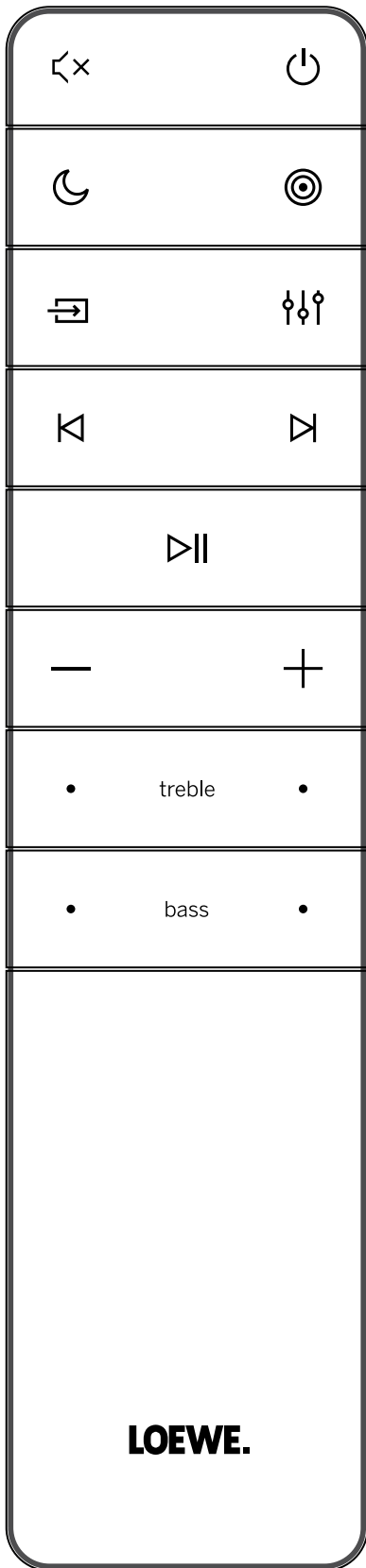

|        |  |
|--------|--|
|        | Mykistä ääni / Poista mykistys.  |
|        | Kytkee soundbarin päälle tai vaihtaa valmiustilaan.  |
|        | Kytkee yötilan päälle ja pois.   |
|        | Käynnistä tai sammuta näyttö painamalla ja pitämällä painettuna (oletuksena pois päältä). Tämä ominaisuus näyttää etupaneelin näytöllä joissain tilanteissa lisätietoja. |
|        | Vaihtaa surround-äänitilojen välillä.  |
|        | Paina ja pidä painettuja avataksesi ulkoisten kaiuttimien äänenvoimakkuuden säädön.  |
|        | Vaihda painamalla tulolähdettä.  |
|        | Paina ja pidä painettuna valmiustilassa näyttääksesi näyttöllä ohjelmistoversion.  |
|        | Taajuuskorjain - valitse valmiiden äänitilojen väliltä:  |
|        | POIS, PUHE, KLASSINEN, POP, MUKAUTETTU FILMI, MUKAUTETTU MUSIIKKI.   |
|        | Hyppää edelliseen ääniraitaan USB-/Bluetooth-/PLAY-FI-tilassa.   |
|        | Hyppää seuraavaan ääniraitaan USB-/Bluetooth-/PLAY-FI-tilassa.   |
|        | Toista/pysäytä ääniraita USB-/Bluetooth-/PLAY-FI-tilassa.<br>Paina ja pidä painiketta painettuna 8 sekuntia palauttaaksesi tehdasasetukset.                              |
|        | Paina ja pidä painettuna aktivoitaksesi Bluetooth-tilan pariliitännän tai katkaistaksesi valmiin pariliitännän Bluetooth-laitteen kanssa.                                |
|        | Hiljentää äänenvoimakkuutta.   |
|        | Vahvistaa äänenvoimakkuutta.   |
| treble | Säätää diskantin tasoa.  |
| bass   | Säätää basson tasoa.   |

### Ensimmäinen käyttökerta

Yksikköön on esiasennettu kaksi 2 x CR2032 -litiumparistoa Aktivoi kaukosäätimen paristo poistamalla suojalappu.

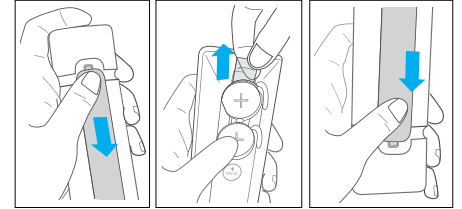

1. Avaa kaukosäätimen paristokotelo painamalla ja liu'uttamalla kaukosäätimen takakannta.
2. Poista suojalappu.
3. Paina paristokotelon kansi takaisin paikoilleen.

### Kaukosäätimen paristojen vaihtaminen.

Kaukosäädin tarvitsee 2 kpl CR2032 3V -litiumparistoja. Avaa kaukosäätimen paristokotelo painamalla ja liu'uttamalla kaukosäätimen takakannta.

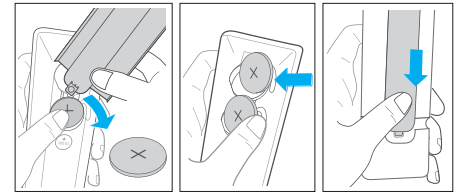

1. Poista vanhat paristot käyttämällä välinettä (kuten paristokotelon kantta) vääntämään paristot ulos.
2. Aseta uudet paristot sivulta ja työnnä ne tukevasti paikoilleen vanhojen tilalle. Tarkista, että pariston (+)-puoli osoittaa ylös.
3. Paina paristokotelon kansi takaisin paikoilleen.

## 3 Pääyksikön komponentit

### 3.1 Pääyksikön etupaneeli

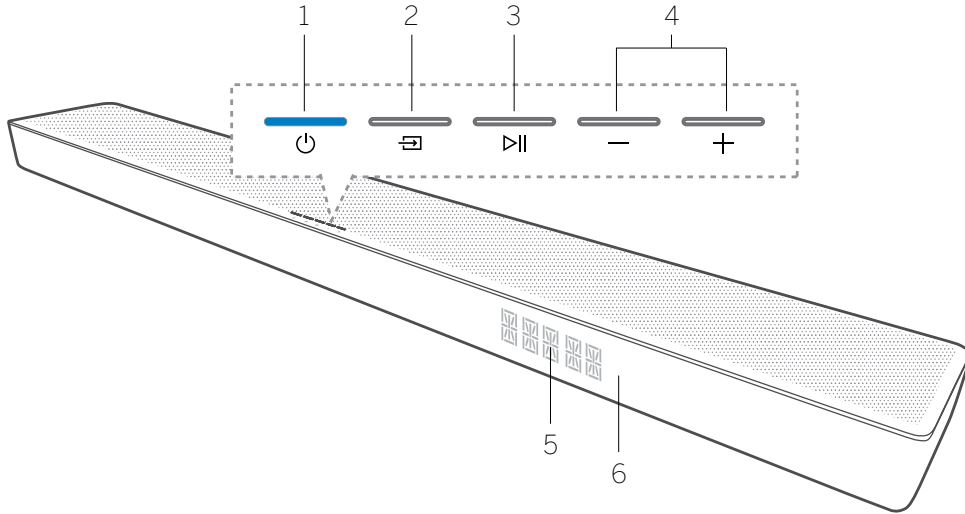

1. (Valmiustila)-painike/merkkivalo – asettaa soundbarin päälle tai valmiustilaan.
2. (Lähde)-painike - Vaihda painamalla tulolähdettä. Paina ja pidä painettuna valmiustilassa näyttääksesi näytöllä ohjelmistoversion.
3. (Toista/Pysäytä)-painike - Toista/pysäytä

4. (Äänenvoimakkuus)-painike – Vä-

5. Etupaneelin näyttö
6. Kaukosäätimen sensori - osoita kaukosäädin sensoria kohti käyttääksesi järjestelmää.

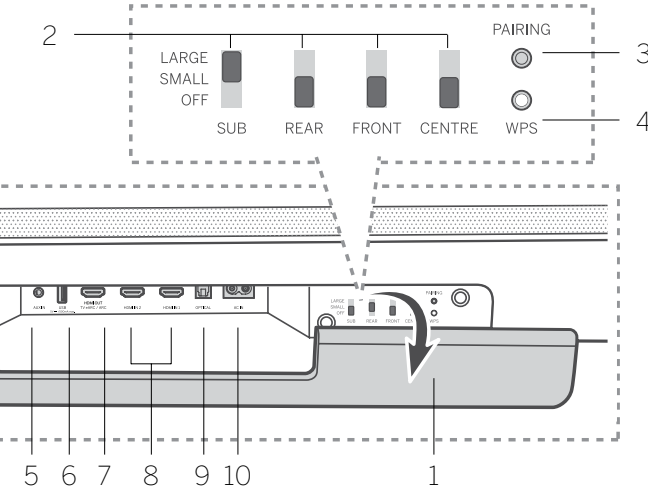

### 3.2 Pääyksikön takapaneeli

1. Takaläppä – Sinun on poistettava Soundbarin takaläppä ennen kuin käytät WDAL 2.0 -ohjauspainikkeita.
2. WDAL 2.0 -ohjauspainikkeet - käytä näitä kytkimiä liittääksesi lisää ulkoisia langattomia kaiuttimia WDAL2.0:n kautta joko SUB / TAKA / ETU / KESKI -kanavalle. Aseta kytkin kohtaan PIENI pienille kaiuttimille ja SUURI suurille kaiuttimille. Poistaaksesi kaiuttimen joltain kanavalta, aseta kytkin asentoon POIS.
3. PARILIITÄNTÄ -painike - WDAL 2.0 -pariliitännälle.
4. WPS (Wi-Fi-suojattu asennus) painike/merkkivalo – Aktivoi Play-Fin Wi-Fi-asennuksen. Paina ja pidä painiketta painettuna 3 sekuntia aktivoiaksesi WPS-tilan. Paina ja pidä painiketta painettuna 8 sekuntia aktivoiaksesi AP-tilan.

| LED-merkkivalon tila  | Tila                               |
|-----------------------|------------------------------------|
| LED vilkkuu nopeasti  | Wi-Fi-tukiasema (AP)-tila          |
| LED valahtaa kahdesti | Wi-Fi-suojattu asennus (WPS) -tila |
| LED palaa             | Yhdistetty / Pariliitännä onnistui |

5. ÄÄNITULO – liitä äänilähde 3,5 mm äänikaapelilla.
6. USB – yhdistä USB-tallennuslaite.
7. HDMI LÄHTÖ (TV eARC/ARC) – yhdistä HDMI-johto televisioon.

8. HDMI TULO 1 / HDMI TULO 2 – yhdistä ulkoisen laitteen HDMI-tulolähde (esim. pelikonsolin, DVD- tai Blu-ray-soittimen).
9. OPTINEN – yhdistä ulkoisen laitteen digitaalinen (optinen) tulo.
10. AC IN – yhdistä virtalähteeseen.

## 4 Subwooferin komponentit

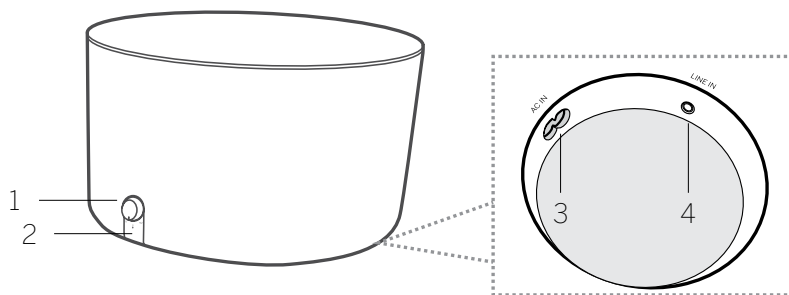

1. Äänenvoimakkuuden säätönappi  
Säädä bassotasoa kääntämällä.  
Paina ja pidä painettuna siirtyäk-  
si pariliitännän muodostustilaan.
2. Subwooferin LED-merkkivalo

| LED-merkkivalon tila | Tila   |
|----------------------|--|
| LED vilkkuu nopeasti | Subwoofer on pariliitän-<br>nän muodostustilassa |
| LED palaa            | Yhdistetty / Pariliitän-<br>tä onnistui          |
| LED vilkkuu hitaasti | Yhdistäminen / Pariliit-<br>tämä epäonnistui     |

3. AC IN -liitäntä – yhdistä virtalähteeseen.
4. LINJA TULO -liitäntä – ulkoisen äänilaitteen yh-  
distämistä varten 3,5 mm äänikaapelilla.

## 5 Asettelu

Aseta soundbar ja subwoofer vakaalle ja tasaiselle alustalle.

Aseta subwoofer vähintään 1 metrin (3 jalan) päähän soundbaristasi ja 10 senttimetrin (4 tuuman) päähän seinästä. Suosittelemme paikkaa huoneen etuosassa, josta bassoääni pääsee vapaasti sivuille.

Aseta soundbar pöydälle TV:n alapuolelle.

Tässä esimerkki oikeasta asettelusta.

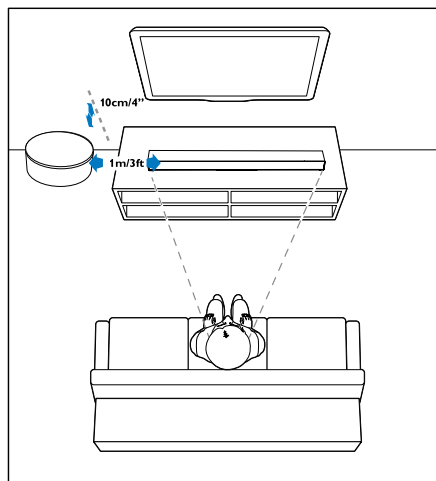

## 6 Soundbarin yhdistäminen

Varmista, että kaikki laitteet on irroitettu virtalähteestä, ennen kuin teet tai muutat mitään liitäntöjä.

### 6.1 Dolby Atmos®

Dolby Atmos® antaa immersiiivisen kuuntelukokemuksen tuottamalla ääntä kolmiulotteisessa tilassa kaikella Dolby-äänen runsaudella, kirkkaudella ja voimalla.

Lue lisää osoitteesta [dolby.com/technologies/dolby-atmos](http://dolby.com/technologies/dolby-atmos)

#### Dolby Atmos®:n käyttöön

Dolby Atmos® on käytettävissä vain HDMI-tilassa.

Lue lisätietoja yhdistämisestä "Yhdistäminen HDMI:n avulla"-luvusta.

1. Jotta voit käyttää Dolby Atmos®:ia HDMI 1 / HDMI 2 / HDMI ARC -tilassa, TV:si on tuettava Dolby Atmos®:ia.
2. Varmista, että bittivirrälle on valittu "Ei koodausta" liitetyn ulkoisen laitteen (esim. Blu-ray, TV jne.) digitaalisessa äänilähdössä.
3. Siirtyessään Dolby Atmos / Dolby Digital / PCM-formaattiin Soundbar näyttää DOLBY ATMOS / DOLBY AUDIO / PCM AUDIO / DOLBY SURROUND.

### Huomio

Täysi Dolby Atmos® -kokemus on saatavilla vain, kun Soundbar on yhdistetty lähteeseen nopealla HDMI-kaapelilla.

Dolby-formaatit näkyvät etupaneelin näytöllä vain, kun näyttötoiminto on päällä. Käynnistä tai sammuta näyttötoiminto painamalla ja pitämällä painettuna  -painiketta.

Soundbar toimii myös muilla tavoin yhdistettynä (esimerkiksi digitaalisella optiikkapiuhalla), mutta nämä eivät tue kaikkia Dolby-ominaisuuksia. Tämän vuoksi suosittelemme yhdistämään HDMI:n kautta, jotta saat täyden Dolby-tuen.

### 6.2 Yhdistäminen HDMI:n avulla

Joissain 4K HDR -televisioissa HDR on asetettava HDMI-lähteen tai kuvan asetuksissa vastaanottamista varten. Katso tarkat ohjeet HDR:n näyttämistä TV:si käyttöohjeista.

#### Vahtoehto 1 - eARC/ARC (Äänen paluukanava)

Soundbarisi tukee HDMI:tä, jossa on äänen paluukanava (eARC/ARC). Jos TV:si tukee HDMI ARC:ia, voit kuunnella TV-ääntä Soundbarin kautta yhdellä HDMI-kaapelilla.

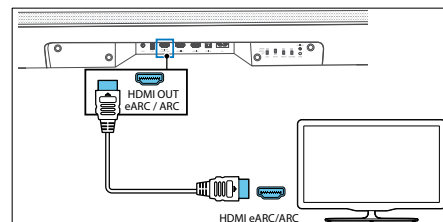

1. Kytke TV:stäsi päälle HDMI-CEC-käyttö.
2. Yhdistä Soundbarisi HDMI LÄHTÖ (TV eARC/ARC) -liitin nopealla HDMI-kaapelilla televisiosi HDMI ARC -liittimeen. TV:si HDMI ARC -liitin voi olla nimetty toisin. Katso lisätietoja TV:n käyttöohjeista.

- Soundbarin näytölle ilmestyy "ARC" ja se alkaa toistaa TV:n ääniä. Kun TV-ääni ei ole ulostulona, paina (Lähde) -painiketta useasti kunnes näytöllä näkyy "ARC" ja TV-ääntä toistetaan.

Voit nauttia seuraavista ominaisuuksista, kun HDMI ARC -yhteys on asetettu oikein:

- Soundbar käynnistyy automaattisesti, kun käynnistät TV:n.
- Soundbar sammuu automaattisesti, kun sammutat TV:n.
- Voit mykistää ja poistaa mykistykseen tai säätää soundbarin äänenvoimakkuutta TV:n kaukosäätimellä.

#### Huomio

- Televisiosi on tuettava HDMI-CEC ja ARC-toimintoja. HDMI-CEC ja ARC on kytkettävä päälle.
- HDMI-CEC:in ja ARC:in asetustapa voi vaihdella televisioiden välillä. Lue lisätietoja ARC-ominaisuudesta televisiosi käyttöohjeista.
- Vain HDMI 1.4 -versiota tai korkeampia tukevat kaapelit tukevat ARC-toimintoa.

#### Vaihtoehto 2 - Tavallinen HDMI

Jos TV:si ei tue HDMI ARC -ominaisuutta, yhdistä Soundbarisi televisioon tavallisella HDMI-yhteydellä.

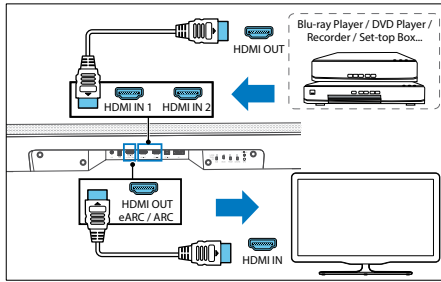

1. Yhdistä HDMI-kaapelilla Soundbarin HDMI TULO (1 tai 2) liitin ulkoisiin laitteisiin (esim. pelikonsolit sekä DVD- ja blu-ray-soittimet).
2. Yhdistä HDMI-kaapelilla Soundbarin HDMI LÄHTÖ (TV eARC/ARC) liitin TV:n HDMI TULO -liittimeen.

#### Huomio

Tämä yhteys sallii vain videon ja äänen toistamisen ulkoisista laitteista, jotka on yhdistetty suoraan soundbarin HDMI 1 ja 2 tuloihin. Jos televisiossasi ei ole HDMI ARC -liitintä ja haluat toistaa TV-ääntä soundbarilla, sinun on käytettävä toista liitintätapaa (esim. optinen tai analoginen).

### 6.3 Yhdistäminen optisen kaapelin avulla

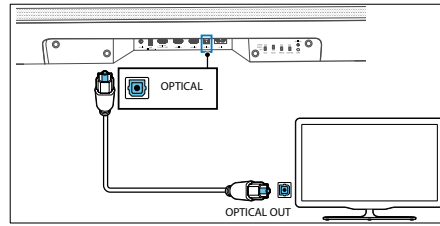

Yhdistä soundbarisi OPTINEN-liitin TV:si tai muun laitteen OPTINEN LÄHTÖ -liittimeen optisella kaapelilla (ei mukana).

- Digitaalisen optisen liittimen nimi voi olla SPDIF tai SPDIF LÄHTÖ.

### 6.4 Yhdistäminen analogisen äänikaapelin avulla

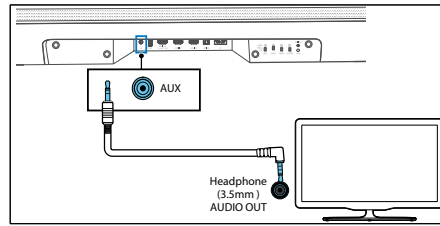

#### Vaihtoehto 1

Käytä 3,5 mm–3,5 mm äänikaapelia (mukana) yhdistääksesi TV:n tai ulkoisen äänilaitteen kuulokeliitännän yksikön AUX TULO -liitintään.

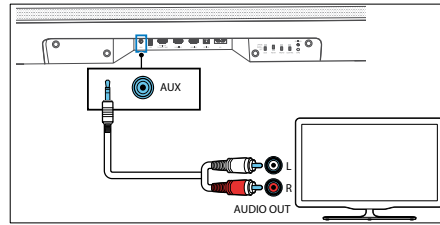

#### Vaihtoehto 2

Käytä RCA–3,5 mm äänikaapelia (ei mukana) yhdistääksesi TV:n tai ulkoisen äänilaitteen kuulokeliitännän yksikön AUX TULO -liitintään.

### 6.5 Verkkovirran yhdistäminen

#### Huomio

- Varmista, että olet tehnyt kaikki muut liittämät ennen AC-verkkokaapelin yhdistämistä.
- Tuotevaurion vaara! Varmista, että virtalähteen jännitää vastaa yksikön alaosaan merkittyä jännitettä.

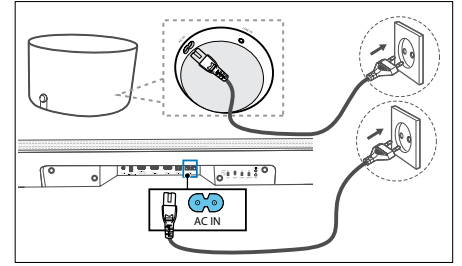

1. Yhdistä virtajohto ensin soundbarin AC IN -liitintään ja sitten virtalähteeseen.
2. Liitä virtajohto subwooferin AC IN -liitintään. Kiinnitä kaapeli subwooferin pohjan kaapelinhallintalokeroon. Liitä virtajohto lopuksi pistorasiaan.

### 6.6 Subwooferin yhdistäminen

#### Automaattinen pariliitäntä

Toimitettu subwoofer on WDAL 2.0-laite. Tämä takroitaa, että subwoofer toimii vain, jos SUB-merkitty WDAL 2.0 -kytkin on asetettu SMALL- tai LARGE-asentoon. Poista soundbarin takaläppä ja tarkista SUB-kytkimen asento. Jos se on OFF-asennossa, vaihda se SMALL- tai LARGE-asentoon.

Yhdistä soundbar ja subwoofer päävirtalähteeseen ja paina sitten yksikön tai kaukosäätimen -painiketta kytkeäksesi yksikön PÄÄLLE. Subwoofer ja soundbar muodostavat automaattisesti pariliitoksen.

- Tarkista tila langattoman subwooferin merkivalosta.

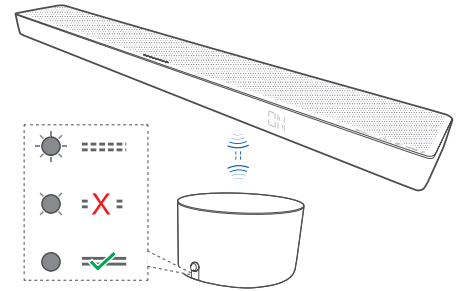

| LED-merkivalon tila  | Tila  |
|----------------------|---|
| LED vilkkuu nopeasti | Subwoofer on pariliitännän muodostustilassa |
| LED palaa            | Yhdistetty / Pariliitäntä onnistui          |
| LED vilkkuu hitaasti | Yhdistäminen / Pariliitäntä epäonnistui     |

#### Huomio

Älä paina subwooferin takaosan äänenvoimakkuuden säätönappia, ellei halua manuaalista pariliitintää.

## Manuaalinen pariliitäntä

Jos langattomasta subwooferista ei kuulu ääntä, muodosta pariliitos subwooferiin manuaalisesti.

1. Irrota molemmat yksiköt virtalähteestä ja liitä ne takaisin 3 minuutin jälkeen.

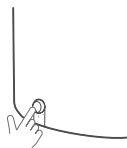

2. Paina ja pidä painettuna subwooferin takaosassa sijaitsevaa äänenvoimakkuuden säätönappia 5 sekuntia.

  - Subwooferin pariliitännän merkkivalo vilkkuu nopeasti.

3. Paina ja pidä painettuna yksikön tai kaukosäätimen -painiketta 5 sekunnin ajan asettaaksesi yksikön ECO VALMIUSTILAAN.
4. Paina sitten yksikön tai kaukosäätimen -painiketta kytkeäksesi yksikön päälle.
5. Poista soundbarin takaläppä ja paina pariliitäntäpainiketta 5 sekunnin ajan.

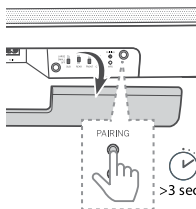

6. Subwooferin pariliitännän merkkivalo syttyy, kun liitäntä onnistuu.

  - Jos pariliitännän merkkivalo vilkkuu yhä, toista ohjeet uudelleen.

### Huomio

- Subwooferin pitää olla enintään 6 metrin päässä soundbarista avoimessa tilassa (mitä lähempänä sen parempi).
- Poista kaikki esineet subwooferin ja soundbarin välistä.
- Jos langaton yhteys epäonnistuu uudestaan, tarkista onko alueella ristiriitaisia tai vahvoja häiriötekijöitä (esimerkiksi sähkölaitteen aiheuttama häiriötä). Poista nämä ristiriidat tai vahvat häiriötekijät ja toista mainitut toimenpiteet.

## 6.7 Wi-Fi:n yhdistäminen

### WPS-tila

Jos reitittimessäsi on Wi-Fi-suojattu asennus (WPS), voit muodostaa yhteyden syöttämättä salasanaa.

1. Paina ja pidä WPS-painiketta painettuna 4 sekuntia. Kuulet äänen ja Wi-Fi-merkkivalo alkaa vilkkua kahdesti.
2. Paina sitten reitittimesi WPS-painiketta. Painikkeessa on yleensä WPS-merkki.

### Huomio

- WPS ei ole reitittimien standardiominaisuus. Jos reitittimessäsi ei ole WPS:ää, seuraa tavallista Wi-Fi-asennusta.

- Paina WPS-painiketta kerran, jos haluat poistaa WPS-tilasta. Tila päättyy myös automaattisesti 2 minuutin jälkeen.

### AirPlay-asennus

Asenna iOS-laitteen (iOS7 tai uudempi) ja soundbarin Wi-Fi-yhteys AirPlayn avulla.

1. Paina ja pidä painettuna soundbarin takaosan **WPS**-painiketta 8 sekuntia siihen asti, että kaiutin päästää uuden äänen käynnistääksesi Wi-Fi yhteyden ja vapauta sitten painike.
2. Odota, kunnes Wi-Fi-merkkivalo vaihtuu nopeasta vilkkumisesta hitaaksi sykkeeksi. Hidas syke merkitsee, että kaiutin siirtyy Wi-Fi-asennustilaan.
3. Mene iOS-laitteellasi **Asetukset > Wi-Fi > valitseverkko [Play-Fi-laite (xxxxxx)]**
4. Soundbar tunnustetaan automaattisesti AirPlay-laitteeksi. Napauta [Asenna uusi AirPlay-kaiutin].
5. Napauta [Näytä muut verkot...] ja valitse se kotiverkko, johon haluat yhdistää soundbarin.
6. Onnistuneen Wi-Fi-yhteyden luonnin jälkeen Wi-Fi-merkkivalo lakkaa sykkimästä ja palaa jatkuvasti. Kun olet asentanut tuotteen Wi-Fi-verkkoosi, voit hallita sitä millä tahansa saman verkon älypuhelimella tai tabletilla.

### Google Home -asennus

1. Lataa mobiililaitteellesi Google Home -sovellus.
2. Vain iPhone/iPad: Käynnistä mobiililaitteesi Bluetooth.
3. Paina ja pidä painettuna soundbarin takaosan WPS-painiketta 8 sekuntia siihen asti, että kaiutin päästää uuden äänen käynnistääksesi Wi-Fi yhteyden ja vapauta sitten painike.
4. Odota, kunnes Wi-Fi-merkkivalo vaihtuu nopeasta vilkkumisesta hitaaksi sykkeeksi. Hidas syke merkitsee, että kaiutin siirtyy Wi-Fi-asennustilaan.
5. Avaa Google Home -sovellus.
6. Asenna laitteesi ohjeiden mukaan.

Jos et löydä soundbarin asennusohjeita:

- Napauta Google Home -sovelluksen kotinäytön ylävasemmalta **Lisää + > Aseta laite > Uusi laite**.
- Seuraa asennuksen vaiheita.

## 7 Monihuoneaudio

Tätä soundbaria voidaan käyttää monihuoneisessa kaiutinjärjestelmässä. Eli samaa musiikkia voidaan soittaa soundbaristasi ja muista yhteensopivista kaiuttimistasi samanaikaisesti kotonasi.

Ennen kuin otat toiminnon käyttöön varmista, että soundbarisi ja älypuhelimesi tai tabletisi ovat samassa verkossa. Voit hallita monihuoneisia kaiuttimia Google Home, Airplay 2 ja DTS Play-Fi -sovelluksilla. Voit soittaa musiikkia useasta kaiuttimesta samanaikaisesti, nimeä kaiuttimia eri ryhmiin, hallita äänenvoimakkuutta yksilöllisesti tai säätää kaikkien kaiuttimien äänenvoimakkuutta samalla pääsäätimellä.

## 8 Sisäänrakennettu Chromecast

Tämä soundbar tukee Chromecastin sisäänrakennettua toimintoa, joka lähettää yhteensopivien sovellusten musiikin soundbariin. Ennen kuin otat toiminnon käyttöön varmista, että soundbarisi ja älypuhelimesi tai tabletisi ovat samassa verkossa. Aloita musiikin soittaminen Chromecast-yhteensopivalla sovelluksella ja lähetä se soundbariin napsauttamalla (lähetä) -painiketta ja valitsemalla listalta soundbarin.

## 9 Peruskäyttö

### 9.1 Kytkeminen PÄÄLLE ja POIS

Yksikkö on VALMIUSTILASSA, kun se yhdistetään virtalähteeseen ensimmäistä kertaa. VALMIUSTILAN merkkivalo palaa valkoisena.

#### Automaattinen valmiustila

Yksikkö siirtyy automaattisesti valmiustilaan noin 15 minuutin jälkeen, jos TV tai ulkoinen laite irrotetaan (tai USB, Bluetooth, Play-Fi-ominaisuuden soitto pysäytetään) tai sammutetaan.

#### Automaattinen herätys

Jos yksikkö on yhdistetty TV:hen tai ulkoiseen laitteeseen HDMI-kaapelilla, se käynnistyy automaattisesti, kun TV tai ulkoinen laite avataan.

#### Huomio

- Automaattinen herätys toimii vain, jos TV tai ulkoinen laite tukee HDMI CEC -toimintoa ja se on otettu käyttöön. Lue TV:si tai ulkoisen laitteesi käyttöohjeet.

### 9.2 Monihuonetila

Soundbar siirtyy tavalliseen valmiustilaan, kun painat sen tai kaukosäätimen (Valmiustila) -painiketta. Tässä valmiustilassa kaikki verkkotoiminnot kytetään pois päältä.

Voit myös aktivoida monihuonetilan, jossa Wi-Fi on päällä ja Play-Fi sekä AirPlay2 ovat käytettävissä. Suosittelemme tätä tilaa, jos tahdot käyttää soundbaria Play-Fi-laitteena, jonka voi herättää etänä milloin tahansa.

Paina valmiustilassa kaukosäätimen (Yö) -> (Surround) -> (Yö) kytkeäksesi monihuonetilan päälle.

Tästä eteenpäin soundbar siirtyy monihuonetilaan aina, kun sammutat sen. Huomioithan, että monihuonetila kuluttaa enemmän virtaa kuin tavallinen valmiustila.



Paina kaukosäätimen (Yö) -> (Surround) -> (Yö), jos haluat kytkeä tavallisen valmiustilan takaisin.

### 9.3 Syöttötila

Paina yksikön tai kaukosäätimen (Lähde) -painiketta useita kertoja valitaksesi BT (Bluetooth), HDMI 1, HDMI 2, ARC, OPT (optinen), AUX ja USB-tilojen väliä. Valittu tila näkyy näytöllä.



## 9.4 Äänenvoimakkuuden säätö

Paina +/- (Äänenvoimakkuus) kasvattaaksesi tai hiljentääksesi äänenvoimakkuutta. Mykistä ääni painamalla  (Mykistys) -painiketta. Palauta ääni painamalla  (Mykistys) -painiketta uudelleen tai painamalla +/- (Äänenvoimakkuus).

## 9.5 Taajuuskorjain tehoste

Paina kaukosäätimen  (Taajuuskorjain) -painiketta valitaksesi haluamasi valmiin taajuuskorjaimen tehoston. POIS, PUHE, KLASSINEN, POP, MUKAUTETTU MUSIIKKI, MUKAUTETTU FILMI.

## 9.6 Basson ja diskantin taso

Paina kaukosäätimessä basson +/- -painikkeita säätääksesi basson tasoa (BAS -12 ~ BAS +12).

Paina kaukosäätimessä diskantin +/- -painikkeita säätääksesi diskantin tasoa (TRB -12 ~ TRB +12).

## 9.7 Surround-äänitila

Koe immerstiivinen äänenlaatu surround-tilassa.

Paina kaukosäätimen  (Surround) -painiketta vaihtaaksesi surround-tilaa.

## 9.8 Yötila

Paina kaukosäätimen  (Yö) -painiketta vaihtaaksesi Yötilan päälle ja pois. Käyttämällä tätä ominaisuutta varmistat, että elokuvien hiljaisten ja voimakkaiden äänten välinen äänialue on pienempi. Suositellaan yökuuntelua varten.

## 9.9 Näytön kirkkaus

Näyttö sammuu automaattisesti, jos et paina mitään painiketta 10 sekuntiin. Minkä tahansa painikkeen painaminen palauttaa kirkkaustason.

## 9.10 Tehdasasetusten palauttaminen

Palauttaa laitteen tehdasasetuksiin. Paina ja pidä painettuna  -painiketta 8 sekunnin ajan ARC-tilassa. Näytölle ilmestyy "NOLLAUS"-viesti ja laite palaa alkuperäisiin asetuksiin.

## 9.11 WDAL 2.0 -hallinta

Poista soundbarin takaläppä ennen kuin käytät WDAL 2.0:n hallintapainikkeita.

Yhdistä näiden kytkimien avulla ulkoisia kaiuttimia WDAL 2.0:n kautta SUB / TAKA / ETU / KESKI -kanaville. Aseta kytkin kohtaan PIENI pienille kaiuttimille ja SUURI suurille kaiuttimille. Poistaaksesi kaiuttimen joltain kanavalta, aseta kytkin asentoon POIS.



### Subwooferin yhdistäminen

Toimitettu subwoofer on WDAL 2.0-laite. Tämä takroitaa, että subwoofer toimii vain, jos SUB-merkitty WDAL 2.0 -kytkin on asetettu PIENI- tai SUURI-asentoon.

### Toisen WDAL 2.0 -laitteen yhdistäminen

Voit yhdistää soundbariin langattomasti jopa kuusi WDAL 2.0 -yhteensopivaa kaiutinta. Yhdistä WDAL 2.0 -yhteensopiva kaiutin soundbariin näin:



1. Paina soundbarin pariliitintäpainiketta. Pariliitintäpainike löytyy soundbarin takaläppän takaa.
2. Paina WDAL 2.0 -kaiuttimen pariliitintäpainiketta.
3. Aseta kaiuttimen rooli kaiuttimen kautta. Vaihdoehdot: Etuvasen, etuoikea, keski, takavasen, takaoikea.
4. Kaiuttimen tyypistä riippuen sinun pitää asettaa sen WDAL 2.0 -kytkin joko asentoon PIENI tai SUURI.

Lue kaiuttimen käyttöohjeesta lisätietoja ulkoisen kaiuttimen asettamisesta pariliitostilaan, sen roolin muuttamisesta ja PIENI- ja SUURI-asennon väliä soundbarissa valitsemisesta.

Huomio: Jos vaihdat soundbarin WDAL 2.0 -kytkimen OFF-asennosta toiseen asentoon, sen kanavan soundbar-kaiuttimet sammuvat. Eli jos kytket WDAL 2.0:n avulla soundbariin ulkoiset etukaiuttimet, soundbarin kaiuttimien etukanavat sammuvat.

### Äänenvoimakkuuden siirto

Voit säätää WDAL 2.0:n kautta yhdistettyjen kaiuttimien äänenvoimakkuuden siirtoa. Tämä on hyödyllistä, jos kaiuttimia ei voi asettaa tasaisesti huoneeseen, vaan osa kaiuttimista on muita lähempänä kuuntelijaa. Voit säätää jokaisen kaiuttimen äänenvoimakkuuta yksitellen:

1. Paina ja pidä painettuna kaukosäätimen  (Surround) -painiketta. Soundbarin näytölle ilmestyy "FL".
2. Valitse kanava  painikkeilla.
3. Säädä äänenvoimakkuuden siirtoa valitulla kanavalla + / - -painikkeella.

Näyttölyhenteiden selitykset:

FL – etuvasen kaiutin

FR – etuoikea kaiutin

SL – takavasen kaiutin

SR – takaoikea kaiutin

SUB – subwoofer

CEN – keskikaiutin

## 10 AUX / OPTINEN / KOAKSIAALINEN / HDMI käyttö

Varmista, että yksikkö on yhdistetty TV:hen tai äänilaitteeseen.

1. Paina yksikön tai kaukosäätimen  (Lähde) -painiketta useita kertoja valitaksesi HDMI 1, HDMI 2, ARC, OPT ja AUX-tilojen väliä.
2. Hallitse toistotoimintoja suoraan TV:n tai äänilaitteen kautta.
3. Paina sitten yksikön tai kaukosäätimen +/- -painiketta säätääksesi äänenvoimakkuuden haluamallasi tasolle.

### Huomio

- Jos soundbar on HDMI 1 / HDMI 2 / ARC / OPT (optinen) -tilassa, eikä siitä kuulu ääntä, sinun on ehkä aktivoitava lähdelaitteen (esim. TV, DVD- tai Blu-ray-soitin) PCM tai Dolby Digital -signaalitulo.

- Yksikkö ei välttämättä voi tulkitia tulolähteen kaikkia digitaalisen äänen formaatteja. Yksikkö mykistetään näissä tapauksissa. Kyse ei ole laiteviasta. Varmista, että tulolähteen HDMI 1 / HDMI 2 / ARC / OPT (optinen) -tulon kautta yhdistetty tulolähde on asetettu PCM tai Dolby Digital -tilaan. Lue lisätietoja tulolähdelaitteen käyttöohjeista.

- Äänipaneelin näytölle ilmestyy "DOLBY ATMOS", kun DOLBY ATMOS -ääniformaatin toisto alkaa HDMI-tilassa.

- Jos surround-ääni on päällä, soundbarin näytölle ilmestyy "DOLBY SURROUND", kun DOLBY DIGITAL -äänentoisto alkaa. Jos surround-ääni on kytketty pois, näytöllä näkyy "DOLBY AUDIO".

- Soundbarin näytölle ilmestyy "PCM AUDIO", kun PCM-äänentoisto alkaa.

- Jos yksiköstä ei tule ääntä käyttäessäsi muita kuin PCM tai DOLBY DIGITAL -ääniformaatteja, näytölle ilmestyy "VIRHE"-viesti.

## 11 Bluetoothin käyttö

Yhdistä soundbar Bluetoothin avulla Bluetooth-laitteeseen (kuten iPadiin, iPhoneen, iPod touchiin, Android-puhelimeen tai kannettavaan tietokoneeseen), jolloin voit kuunnella laitteeseen tallennettuja äänitiedostoja soundbarin kautta.



1. Paina yksikön tai kaukosäätimen  (Lähde) -painiketta useasti vaihtaaksesi soundbarin BT (Bluetooth) -tilaan.  
Ei BT näkyy näytöllä.

2. Aktivoi Bluetooth-laitteen Bluetooth, etsi ja valitse "Klang bar5" luodaksesi yhteyden. Lue lisätietoja Bluetoothin käyttämisestä Bluetooth-laitteen käyttöohjeista.

3. Odota, kunnes kuulet äänimerkin soundbarista.  
Jos yhdistäminen onnistuu, näytölle ilmestyy BT.

Valitse ja soita äänitiedostoja tai musiikkia Bluetooth-laitteeltasi.

Jos joku soittaa toiston aikana, musiikki pysähtyy. Toisto jatkuu puhelun jälkeen.

Jos Bluetooth-laitteesi tukee AVRCP-profiilia, voit hyödyntää kappaleen yli painamalla kaukosäätimen  -painikkeita tai pysäyttää/jatkaa toisto  -painikkeella.

4. Valitse toinen lähde poistuaksesi Bluetoothista.  
Bluetooth-yhteys muodostetaan uudelleen, kun vaihdat takaisin Bluetooth-tilaan.

Yhdistä soundbar toiseen Bluetooth-laitteeseen irroittamalla ensin yhdistetty Bluetooth-laite painamalla ja pitämällä painettuna kaukosäätimen  (Lähde) -painiketta.

### Huomio

- Bluetooth-laitteen minimivaatimukset ovat: Bluetooth-profiilit A2DP, AVRCP ja Bluetooth-versio 4.2 + EDR
- Bluetooth-laitteen ja soundbarin välinen maksimitoimintaetäisyys on noin 10 metriä.
- Emme takaa yhteensopivuutta kaikkien Bluetooth-laitteiden kanssa.





- Laitteen ja soundbarin välissä olevat esineet, kuten seinä, laitteen peittävä metallikotelo tai muut lähellä sijaitsevat ja samalla taajuudella toimivat laitteet, voivat häiritä musiikin suoratoistoa.

## 12 USB:n käyttö

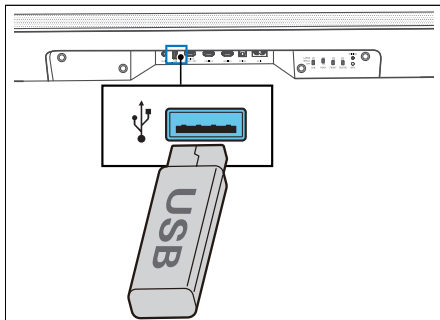
Nauti USB-tallennuslaitteeseen, kuten MP3-soittimeen tai USB-flashmuistiin tai muuhun laitteeseen, tallennettua musiikkia.

1. Liitä USB-laite.



2. Paina yksikön tai kaukosäätimen  (Lähde) -painiketta useita kertoja valitaksesi USB-tilan.
3. Paina toiston aikana  -painiketta aloittaaksesi / keskeyttääksesi / jatkaaksesi toistoa. Paina  tai  hypätäksesi edelliseen tai seuraavaan kappaleeseen.

### Huomio

Tuote ei välttämättä ole yhteensopiva kaikkien USB-tallennuslaitteiden kanssa.

- USB-laitetta ei välttämättä tunnisteta, jos käytät USB-jatkojohtoa, USB-keskitintä tai USB-moni-toimikortinlukijaa.
- Älä poista USB-tallennusvälinettä, kun laite lukee tiedostoja.
- Yksikkö tukee USB-laitteita 32 GB muistiin asti.
- Yksikkö voi toistaa MP3-tiedostoja.

## 13 Spotify

Käytä puhelintasi, tablettia tai tietokonetta Spotifyn kaukosäätimenä. Opi miten osoitteessa [spotify.com/connect](https://spotify.com/connect).

Spotify-ohjelmistoon sovelletaan kolmansien osapuolten lisenssejä, jotka löytyvät täältä:

[www.spotify.com/connect/third-party-licenses](https://www.spotify.com/connect/third-party-licenses)

## 14 Järjestelmäpäivitys

### Päivitä soundbarin järjestelmä näin:

1. Lataa uusin järjestelmäpäivitys verkkosivuilta.
2. Pura tiedosto USB-tallennusvälineen juurikan-sioon.
3. Yhdistä USB soundbariin, kun sen virta on päällä.
4. Jos soundbar tunnistaa päivitystiedoston, näytölle ilmestyy "NEWSW".
5. Asennus alkaa sen jälkeen.
6. Kun uuden ohjelmiston asennus on valmis, soundbar käynnistyy uudelleen ja uusi järjestelmäversio näkyy näytöllä.

### Päivitä soundbarisi monihuonetoiminto näin:

1. Lataa ja asenna DTS Play-Fi -sovellus mobiili-laitteeseesi.
2. Yhdistä soundbar sovellukseen.
3. Sovellus ilmoittaa sinulle, jos uusi Play-Fi-ohjel-misto on saatavilla.
4. Päivitä monihuonetoiminto seuraamalla sovel-luksen ohjeita.

Varoitus: Järjestelmäpäivityksessä voi kulua muutama minuutti. Älä irrota kaiutintasi, sammuta laitetta, irroita USB-muistia tai katkaise yhteyttä verkkoon päivityksen aikana. Nämä teot saattavat tuhota soundbarisi.

## Vianmääritys

Laitevian sattuessa kehotamme tarkistamaan tämän listan ennen asiakaspalveluun soittamista.

| Ongelma   | Mahdollinen syy  | Ratkaisu/huomioita   |
|---|--|--|
| <b>Järjestelmä ei vastaa painikkeiden painamiseen.</b>            | Ohjelmistovika voi estää laitetta vastaanottamasta painikekäskeyä, joten laite on käynnistettävä uudelleen irrottamalla virtajohto.  | Irroita yksikkö virtalähteestä muutamaksi minuutiksi ja liitä se uudelleen siihen.   |
| <b>Ei ääntä soundbarista.</b>                                     | <ul style="list-style-type: none"><li>a. Väärä äänitulo on valittuna</li><li>b. Soundbar on mykistetty</li><li>c. Vika voi johtua ohjelmistoviasta.</li><li>d. Soundbar ei voi tulkita vastaanottamaansa äänisignaalia</li><li>e. Jotkut tai kaikki WDAL2.0-kytkimet ovat väärissä asennoissa.</li></ul> | <ul style="list-style-type: none"><li>a. Valitse oikea äänitulo kaukosäätimellä.</li><li>b. Paina MYKISTYS-painiketta</li><li>c. Palauta yksikkö tehdasasetuksiin (katso luku "Peruskäyttö")</li><li>d. Yritä vaihtaa lähdelaitteen digitaaliset lähtöasetukset PCM:ksi.</li><li>e. Jos et ole yhdistänyt mitään ulkoisia kaiuttimia, varmista, että kaikki takaosan kytkimet ovat OFF-asennossa ja että SUB-kytkin on joko SMALL tai LARGE-asennossa.</li></ul> |
| <b>Ei ääntä langattomasta subwooferista.</b>                      | <ul style="list-style-type: none"><li>a. Automaattinen pariliitöntä epäonnistui</li><li>b. Äänenvoimakkuus on liian matala</li><li>c. Soundbarin takaosan subwoofer-kytkin on OFF-asennossa.</li></ul>   | <ul style="list-style-type: none"><li>a. Muodosta pariliitöntä subwooferiin manuaalisesti</li><li>b. Vahvista äänenvoimakkuutta. Paina soundbarin tai kaukosäätimen +-painiketta.</li><li>c. Vaihda soundbarin takaosan SUB-kytkin SMALL tai LARGE-asentoon.</li></ul>   |
| <b>Subwoofer on toimeton tai sen merkkivalo ei syty.</b>          | Vika voi johtua ohjelmistoviasta.  | Nollaa subwoofer irrottamalla virtajohto ja liittämällä se takaisin 3 minuutin jälkeen.  |
| <b>Vääristynyt tai kaikuva ääni.</b>                              | TV:n kaiuttimet voivat aiheuttaa kaihua, jos ne eivät ole synkronoituneet soundbarin kanssa.   | Varmista, että TV on mykistetty, jos toistat yksikön kautta TV-ääntä.  |
| <b>Bluetooth-laite ei voi yhdistää soundbariin.</b>               | <ul style="list-style-type: none"><li>a. Laite ei tue soundbarin kanssa yhteensopivia profiileja.</li><li>b. Et ole kytkenyt laitteen Bluetooth-toimintoa päälle.</li><li>c. Soundbar on jo yhdistetty toiseen Bluetooth-laitteeseen.</li></ul>  | <ul style="list-style-type: none"><li>a. Vain A2DP ja AVRCP bluetooth-profiilin sisältävät laitteet ovat yhteensopivia.</li><li>b. Lue lisätietoa tämän toiminnon käyttöönotosta laitteen käyttöohjeista.</li><li>c. Katkaise yhdistetyn laitteen pariliitos ja yritä uudelleen.</li></ul>   |
| <b>Yhdistetyn Bluetooth-laitteen äänentoiston laatu on huono.</b> | Bluetoothin kuuluvuus on huono.  | Siirrä laite lähemmäs soundbaria tai poista esteitä laitteen ja soundbarin välistä.  |
| <b>Wi-Fi-yhteyttä ei voida muodostaa.</b>                         | <ul style="list-style-type: none"><li>a. Wi-Fi verkkoa ei ehkä ole käytettävissä.</li><li>b. Wi-Fi-signaali on hyvin heikko.</li><li>c. Syötät väärän salasanan.</li></ul>   | <ul style="list-style-type: none"><li>a. Tarkista WLAN-verkon saatavuus reitittimestä.</li><li>b. Aseta Wi-Fi-reitin lähemmäs yksikköä.</li><li>c. Varmista, että salasana on oikea.</li></ul>   |
| <b>Mahtavat Dolby Atmos® -tehosteet eivät toimi.</b>              | Muulle kuin HDMI-yhteyksille (kuten USB, Bluetooth, OPTI-NEN or AUX) tehdään rajoitetut surround-tehosteet.  | Lue lisätietoa parhaiden Dolby Atmos -tehosteiden saamisesta "Dolby Atmos®"-luvusta.   |
| <b>Sovellus ei tunnista Play-Fi-tuettua laitetta.</b>             | Laite ei ehkä ole yhteydessä Wi-Fi-verkkoon.   | Varmista, että laite on yhdistetty Wi-Fi-verkkoon.   |
| <b>Play-Fi-musiikkia ei voida toistaa.</b>                        | <ul style="list-style-type: none"><li>a. Palvelu tai sisältö on poistettu.</li><li>b. Soundbarin ensiasennus epäonnistui.</li><li>c. Olet käyttänyt soundbaria Play-Fi-sovelluksessa viimeksi Stereo pari tai Surround ääni -tilassa.</li></ul>  | <ul style="list-style-type: none"><li>a. Jotkut verkkopalvelut tai laitteen kautta saatava sisältö ei ehkä ole käytettävissä, jos palveluntarjoaja on päättänyt palvelun.</li><li>b. Jos ensimmäinen asennus ei onnistu, sulje DTW Play-Fi-sovellus. Käynnistä sovellus uudelleen.</li><li>c. Jos kaiutin on asetettu Stereo pari tai Surround ääni -tilaan, sen yhteys sovellukseen on katkaistava ennen erillistä käyttöä.</li></ul>                           |

## Tekniset tiedot

| Loewe-laitteen tyyppi:                | klang bar5 mr  |
|---------------------------------------|--|
| Osanumero:                            | 60601D10   |
| Virtalähde:                           | AC 100 V – 240 V ~ 50/60 Hz  |
| Äänen ulostuloteho:                   | 220 W (RMS)  |
| Virrankulutus valmiustilassa:         | < 0,5W   |
| Taajuusvaste:                         | 60 Hz–20 kHz   |
| WLAN-tuetut standardit:               | IEEE 802.11a/b/g/n/ac  |
| WLAN-teho/taajuusalue:                | Maksimiteho <100 mW taajuudella 2 400–2 483,5 MHz<br>Maksimiteho <100 mW taajuudella 5150 - 5350 MHz<br>Maksimiteho <100 mW taajuudella 5470 - 5725 MHz<br>Maksimiteho <100 mW taajuudella 5725 - 5850 MHz |
| Bluetooth-versio                      | V4.2 + EDR   |
| Bluetooth-teho/taajuusalue:           | Maksimiteho <10 mW taajuudella 2 402 - 2 480 MHz   |
| Bluetooth-protokollat:                | A2DP, AVRCP  |
| USB:ita toistettavat tiedostot:       | MP3  |
| Laitteen mitat (L x K x S)            | 1200 x 71 x 160 mm   |
| Laitteen paino:                       | 6,5 kg   |
| Ympäristön lämpötila:                 | 5 °C–35 °C   |
| Suhteellinen kosteus (ei tiivistyvä): | 20–80 %  |
| Video läpivienti:                     | 4K Videon läpivienti, Dolby Vision, HDR10, HDR10+  |
| Tuetut ääniformaatit                  | HDMI: DTS, DTS-HD, DTS:X, DTS Virtual:X™, Dolby Digital, Dolby Digital plus, Dolby True HD, Dolby Atmos®, LPCM 2ch/Mch , Dolby MAT<br>OPTINEN: DTS, Dolby Digital, LPCM 2ch                                |

| Loewe-laitteen tyyppi:                | klang sub5                  |
|---------------------------------------|-----------------------------|
| Osanumero:                            | 60603D10                    |
| Virtalähde:                           | AC 100 V – 240 V ~ 50/60 Hz |
| Äänen ulostuloteho:                   | 180 W (RMS)                 |
| Virrankulutus valmiustilassa:         | < 0,5W                      |
| Taajuusvaste:                         | 35 Hz–150 Hz                |
| Laitteen mitat (L x K x S)            | 380 x 214 x 380 mm          |
| Laitteen paino:                       | 8,8 kg                      |
| Ympäristön lämpötila:                 | 5 °C–35 °C                  |
| Suhteellinen kosteus (ei tiivistyvä): | 20–80 %                     |

## Hävittäminen

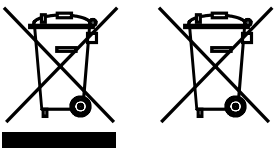

Käytettyjen sähkö- ja elektroniikkalaitteiden ja paristojen hävittäminen.

Tuotteessa tai sen pakkauksessa oleva yliviivattu pyörällisen roskakorin symboli osoittaa, että tätä tuotetta ei saa käsitellä tavallisena kotitalousjätteenä, vaan se on palautettava keräyspisteeseen sähkö- ja elektroniikkalaitteiden ja paristojen kierrätystä varten. Auttamalla tämän tuotteen asianmukaisessa hävittämisessä suojat ympäristöäsi ja muiden ihmisten terveyttä. Väärä tai virheellinen hävittäminen vaarantaa ympäristön ja terveyden. Lisätietoja tämän tuotteen kierrätyksestä saat paikalliselta viranomaiselta tai kuntajätepalvelusta. Huomio: "Pb"-merkki paristomerkin alla tarkoittaa, että paristo sisältää lyijyä.

**Loppukäyttäjä on vastuussa vanhan laitteen tietojen poistamisesta käyttämällä valikkokohtaa [Tehdasasetusten palautus] ennen hävittämistä (katso luku "Tehdasasetusten palauttaminen").**

## Tusen takk

for at du valgte et Loewe-produkt. Det gleder oss å ha deg som kunde. Hos Loewe kombinerer vi de høyeste standardene innen teknologi, design og brukervennlighet. Dette gjelder likt for TV, video, lyd og tilbehør. Hverken teknologi eller design oppnår målene sine alene – men sammen legger de til rette for den beste mulige visuelle og lydmessige opplevelsen for kundene våre.

Designet vårt har ikke latt seg påvirke av midlertidige, moteriktige trender. Tross alt så kjøper du jo et høykvalitetsprodukt du vil kunne få glede av i mange år fremover.



## Innhold

|   |     |
|---|-----|
| Leveransens omfang .....                  | 193 |
| Dokumentasjon .....                       | 193 |
| Plasseringen til vurderingsplaten .....   | 193 |
| Viktige sikkerhetsinstruksjoner .....     | 194 |
| Fjernkontroll .....                       | 196 |
| Hovedenhetkomponenter .....               | 197 |
| Subwoofer-deler .....                     | 198 |
| Plassering .....                          | 198 |
| Koble til lydplanke .....                 | 198 |
| Lyd i flere rom .....                     | 200 |
| Chromecast innebygd .....                 | 200 |
| Grunnleggende kontroll .....              | 200 |
| AUX-/OPTISK-/COAXIAL-/HDMI-kontroll ..... | 201 |
| Bluetooth-kontroll .....                  | 201 |
| USB-kontroll .....                        | 202 |
| Spotify .....                             | 202 |
| Programvareoppdatering .....              | 202 |
| Feilsøking .....                          | 203 |
| Tekniske data .....                       | 204 |
| Avhending .....                           | 204 |

## Leveransens omfang

Pakk ut apparatet forsiktig og sørg for at alt tilbehøret er der:

- Lydplanke
- Trådløs subwoofer
- 2 x strømledning
- HDMI-ledning
- Fjernkontroll (inkl. 2 x CR2032-batterier)
- Hurtigstartguide

## Dokumentasjon

Denne delen av bruksanvisningen inneholder viktig grunnleggende informasjon. Du kan laste ned en detaljert bruksanvisning som beskriver funksjonene og egenskapene til det nye Loewe-produktet ditt i elektronisk format fra nettstedet til Loewe.

Skann QR-koden på fremsiden eller besøk hjemmesiden vår under:

<https://www.loewe.tv/int/support>

I denne delen finner du også vanlige spørsmål.

Offisielt nettsted:

[www.loewe-friends.de](http://www.loewe-friends.de)

Du kan nå kundesenteret på telefon:

**09261 99-500** (Ma. til fr.: 09:00–17:00)

## Plasseringen til vurderingsplaten

Etiketter med modellnummer og driftsspennning finner du på undersiden av produktet.

# 1 Viktige sikkerhetsinstruksjoner

Obs! Les denne siden grundig for å sikre trygg bruk av enheten.

Følg alle sikkerhets- og driftsinstruksene når du bruker produktet.

Du bør beholde sikkerhets- og driftsinstruksjonene i tilfelle du trenger dem senere.

Du må følge alle advarslene som er gitt på produktet og oppført i bruksanvisningen.

## Forklaring av symboler



Dobbeltisolert (klasse II) utstyr. Dette elektriske apparatet er designet på slik måte at det ikke trenger sikkerhetskontakt til elektrisk jord (jording).



Dette symbolet indikerer risiko forårsaket av høy spenning.



Dette symbolet skal varsle brukeren om andre, mer spesifikke risikoer.



Dette symbolet indikerer fare forårsaket av brannutvikling.

## 1.1 Montering

### 1.1.1 Plassering

Plasser enheten på en stabil, jevn overflate.

Ikke plasser enheten i nærheten av sterke magnetiske felt.

### 1.1.2 Ledninger

Legg høyttaleren og ledningene slik at de unngår skade. Strømledningen må ikke vris eller legges over skarpe kanter, ligge på eller utsettes for kjemikalier. Det siste punktet gjelder for hele systemet. En strømledning med skadet isolasjon kan føre til elektrisk støt og være brannfarlig. Derfor må den byttes ut før du bruker enheten igjen.

### 1.1.3 Ikke bruk enheten i nærheten av vann



Denne enheten må aldri utsettes for vanndråper eller vannsprut, som i nærheten av badekar, vaskefat, kjøkkenvasker, vaskemaskiner, våte kjellere eller badebasseng. Du må aldri sette beholdere fylt med vann, som blomstervaser, på enheten.

## 1.1.4 Ventilasjon



Spor og åpninger i hylsteret brukes til å ventilere enheten, sikre pålitelig drift og beskytte den fra å overopphetes. Ikke blokker ventilasjonshullene. Monter enheten i henhold til produsentens instruksjer. Du må aldri blokkere ventilasjonshullene ved å sette enheten på en seng, sofa, et teppe eller lignende myke overflater. Denne enheten må ikke monteres på bokhyller eller innebygde klesskap med mindre du kan garantere tilstrekkelig ventilering.

## 1.1.5 Varme



Ikke monter enheten i nærheten av varme overflater, som radiatorer, vifteovner, komfyrer eller andre enheter (inkludert forsterkere) som kan bli varme. Du må aldri plassere objekter med en åpen flamme, som talglys eller lanterner, på eller i nærheten av enheten. Batteriene må ikke utsettes for overdreven varme, som fra direkte solskinn, brann og lignende.

## 1.1.6 Tilbehør

Bruk kun tilbehøret som er spesifisert av produsenten.

## 1.1.7 Nettverkstilkobling

Sørg for at brannmurfunksjonen er aktivert på tilgangspunktet til nettverket (ruterer). Se bruksanvisningen til ruterer.

## 1.2 Bruk

### 1.2.1 Tiltent bruk

Denne enheten er eksklusivt ment for å motta og spille av lydsignaler.

### 1.2.2 Fjernkontroll

Fjernkontrollsensorene kan bli skadde hvis de blir utsatt for direkte sollys eller fluorescerende lys. I slike tilfeller bør du flytte systemet til et annet sted for å unngå slike skader.

De tilhørende batteriene er ment for funksjonstesting og kan ha begrenset levetid. Hvis rekkevidden til fjernkontrollen reduseres, må du erstatte de gamle batteriene med nye.

## 1.2.3 Overbelastning



Du må aldri overbelaste strømmettet, skjøteledninger eller flere støpsler, dette kan føre til risiko for brann eller elektrisk sjokk.

## 1.2.4 Lyn og torden



Enheden skal kobles fra strømmettet under lyn og torden og hvis den ikke skal brukes på en lang stund.

## 1.2.5 Penetrering av materialer eller væske



Vær forsiktig så materialer eller væsker ikke trenger inn i enheten gjennom ventilasjonshullene, hvis ikke kan de komme i kontakt med høyspente komponenter eller føre til kortslutning som igjen kan føre til brann eller elektrisk sjokk. Du må aldri søle væsker av noe slag på denne enheten.

## 1.2.6 Risikoer assosiert med høyt volum



Enheden er ikke designet for å lytte til musikk med hodetelefoner. For å unngå mulig hørselsskade, må du ikke lytte til musikk på høyt volum over lengre tid.

## 1.2.7 Koble fra strømforsyningen

Av/på-knappen kobler ikke enheten helt fra strømforsyningen i noen av stillingene. For å koble enheten fullstendig fra strømmettet, må du dra strømledningen ut av støpselet.

Stikkkontakten må være lett-tilgjengelig slik at du enkelt kan koble enheten fra strømmettet når som helst.

## 1.3 Vedlikehold

### 1.3.1 Enhetsvedlikehold

Du må aldri prøve å gjennomføre vedlikehold på enheten selv da du kan komme i kontakt med strømførende deler som gjøres tilgjengelige gjennom åpninger eller når du fjerner deksler, og slik kontakt kan være farlig. La kvalifisert personale gjennomføre alt vedlikehold.

### 1.3.2 Vask kun med en tørr klut!

Koble strømadapteren til enheten fra støpselet før du rengjør produktet. Du må aldri bruke flytende vaskemidler eller rengjøringsmidler. Bruk kun fuktige kluter til å rengjøre.

## 1.4 Batterier



### Obs! Ikke svelg batteriet!

Fjernkontrollen som kommer med produktet inneholder et knappcellebatteri. Hvis knappcellebatteriet svelges kan det føre til alvorlige innvendige brannskader på kun to timer eller i verste fall død.

Hold nye og brukte batterier utenfor barns rekkevidde.

Hvis batterirommet ikke lukkes ordentlig, må du slutte å bruke produktet og holde det borte fra barn.

Hvis du mistenker at batteriene kan ha blitt svelget eller havnet på innsiden av en del av kroppen, må du søke umiddelbar legehjelp.



### Obs!

Eksplisjonsrisiko hvis batteriene erstattes med feil type.

Ikke varm opp batteriene eller ta batteriene fra hverandre. Du må aldri kaste batterier i ild eller vann.

Ikke bær eller oppbevar batterier sammen med andre metallobjekter. Batteriene kan kortslutte, lekke eller eksplodere.

Du må aldri lade et batteri med mindre du er sikker på at det er oppladbart.

Når du ikke skal bruke fjernkontrollen på en stund (over en måned), bør du ta ut batteriet fra fjernkontrollen for å forhindre lekkasje.

Hvis batteriene lekker, må du tørke bort lekkasjen på innsiden av batterirommet og erstatte batteriene med nye batterier.

Ikke bruk andre batterier enn de som er spesifisert.

## EU-samsvarserklæring

Herved erklærer Loewe Technology GmbH at radioutstyrstypen Loewe klang bar5 mr samsvarer med direktiv 2014/53/EU. Den fullstendige teksten til EU-samsvarserklæringen finner du på følgende internettadresse: <https://www.loewe.tv/de/support>

Dette produktet kan brukes i alle EU-medlemsland.

På grunn av frekvensområdet til den innebygde WLAN-modulen på 5 GHz, er det kun tillatt å bruke apparatet inne i bygninger i de følgende landene:

|    |    |    |    |    |    |    |    |    |    |    |
|----|----|----|----|----|----|----|----|----|----|----|
| AT | BE | BG | CZ | DK | EE | FR | DE | IS | IE | IT |
| EL | ES | CY | LV | LI | LT | LU | HU | MT | NL | NO |
| PL | PT | RO | SL | SK | TR | FI | SE | CH | UK | HR |

## 1.5 Reparasjon

### 1.5.1 Skader som krever reparasjon

Vedlikehold og reparasjonsarbeid skal bare utføres av kvalifisert kundestøtte. Vedlikehold/reparasjon kreves hvis enheten er skadet (f.eks. strømadapteren), hvis væsker har trengt seg inn i enheten, hvis objekter har trengt seg inn i enheten, hvis enheten har vært utsatt for regn eller fuktighet, når den slutter å fungere ordentlig eller hvis den har falt i bakken.

### 1.5.2 For å minimere risikoen for elektrisk sjokk, brann osv.

Må du ikke fjerne skruer, deksler eller deler av enheten.

## 1.6 Automatisk energisparingsfunksjon

Enheden er utstyrt med en automatisk energisparingsfunksjon. Denne setter enheten i standby-modus innen 15 minutter hvis den spiller av på lavt volum eller hvis lyden til enheten er dempet. Merk at du ikke kan endre denne innstillingen.



## 2 Fjernkontroll

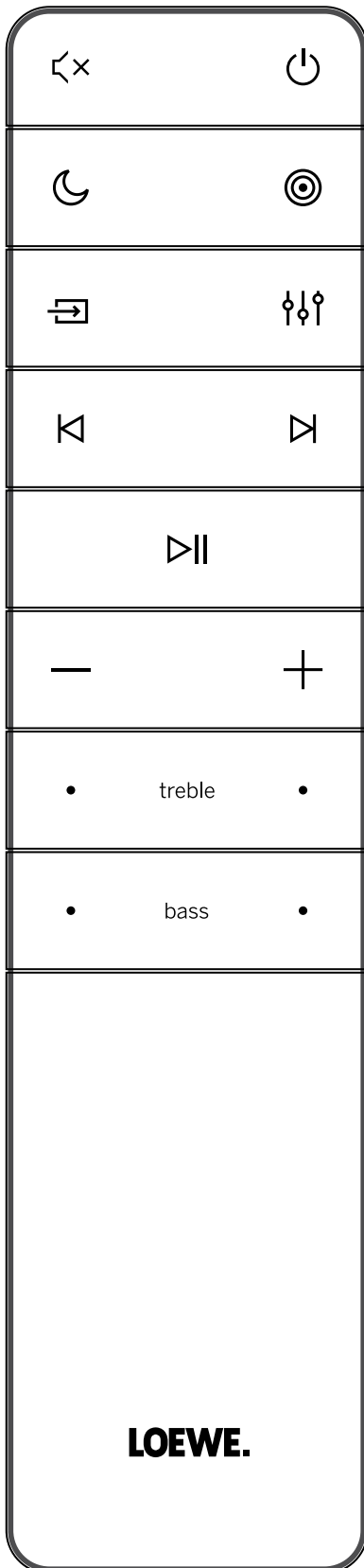

|        |  |
|--------|--|
|        | Demp / ikke demp lyd.  |
|        | Slår lydplanken på eller bytter til standby-modus.   |
|        | Slår på/av nattmodus.  |
|        | Trykk og hold inne for å slå displayet på/av (av som standard). Denne funksjonen viser tilleggsinformasjon på paneldisplayet fremme i enkelte situasjoner. |
|        | Bytter mellom moduser for surround-sound.  |
|        | Trykk og hold inne for å åpne voluminnstillingene for eksterne høyttalere.   |
|        | Trykk for å bytte inngangskilde.   |
|        | Trykk og hold inne i standby-modus for å vise programvareversjonen på displayet.   |
|        | Equalizer – velg fra forhåndsinnstilte lydmoduser:<br>OFF, SPEECH, CLASSICAL, POP, CUSTOM FILM, CUSTOM MUSIC.  |
|        | Hopp til forrige lydspor i USB-/Bluetooth-/PLAY-Fi-modus.  |
|        | Hopp til neste lydspor i USB-/Bluetooth-/PLAY-Fi-modus.  |
|        | Spill av / sett lydspor på pause i USB-/Bluetooth-/PLAY-Fi-modus.  |
|        | Trykk og hold inne i åtte sekunder for å gjenopprette fabrikkinnstillinger.  |
|        | Trykk og hold inne for å aktivere tilkoblingsfunksjonen i Bluetooth-modus eller for å koble fra en allerede tilkoblet Bluetooth-enhet.                     |
|        | Reduser volumnivå.   |
|        | Øk volumnivå.  |
| treble | Justerer diskantnivået.  |
| bass   | Justerer bassnivået.   |

### Første bruk

Enheten har to forhåndsmonterte litium CR2032-batterier. Fjern den beskyttende lappen for å aktivere fjernkontrollbatteriet.

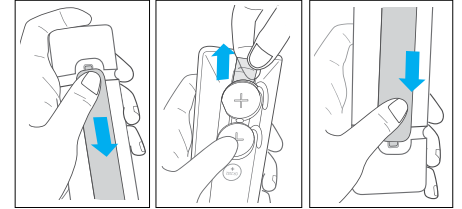

1. Trykk og dra bakdekelet for å åpne batterirommet til fjernkontrollen.
2. Fjern den beskyttende lappen.
3. Trykk batteridekselet på plass igjen.

### Erstatte fjernkontrollbatteriene

Fjernkontrollen krever to CR2032, 3 V-litiumbatterier. Trykk og dra bakdekelet for å åpne batterirommet til fjernkontrollen.

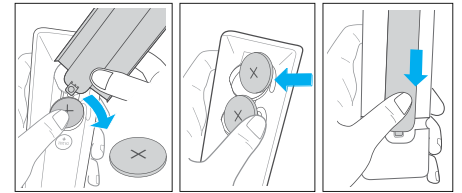

1. Bruk et redskap (som dekelet til batterirommet) til å presse opp åpningen mellom de to batteriene for å fjerne de gamle batteriene.
2. Sett inn de nye batteriene fra siden og trykk dem fast inn i den opprinnelige batteriposisjonen. Sørg for at (+)-siden av batteriet er vendt opp.
3. Trykk batteridekselet på plass igjen.

## 3 Hovedenhetens komponenter

### 3.1 Hovedenhetens frontpanel

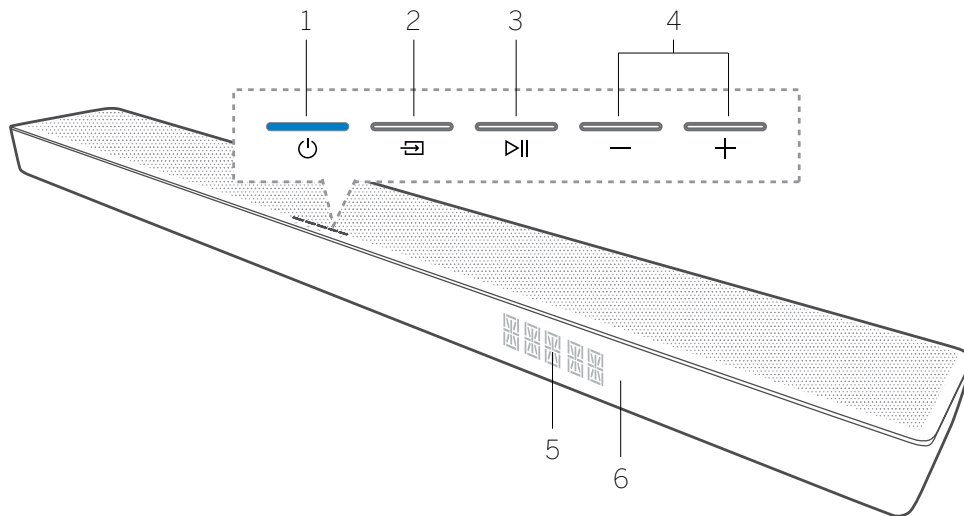

1. (Standby)-knapp/-indikator – Slår på lydplanken eller bytter til standby-modus.
2. (Kilde)-knapp – Trykk for å bytte inngangskilde. Trykk og hold inne i standby-modus for å vise programversjonen på displayet.
3. (Spill av / pause)-knapp – Spill av / sett lydspor

på pause i USB-/Bluetooth-/PLAY-Fi-modus. Trykk og hold inne i åtte sekunder i standby-modus for å gjenopprette fabrikkinnstillinger. Trykk og hold inne for å aktivere tilkoblingsfunksjonen i Bluetooth-modus eller for å koble fra en allerede tilkoblet Bluetooth-enhet.

4. (-/+ (Volum))-knapp – Reduserer/øker volumnivået. Trykk på begge knappene samtidig for å dempe / ikke dempe lydplanken.
5. Display på frontpanel
6. Fjernkontrollsensor – Pek fjernkontrollen mot fjernkontrollsensoren for å styre systemet.

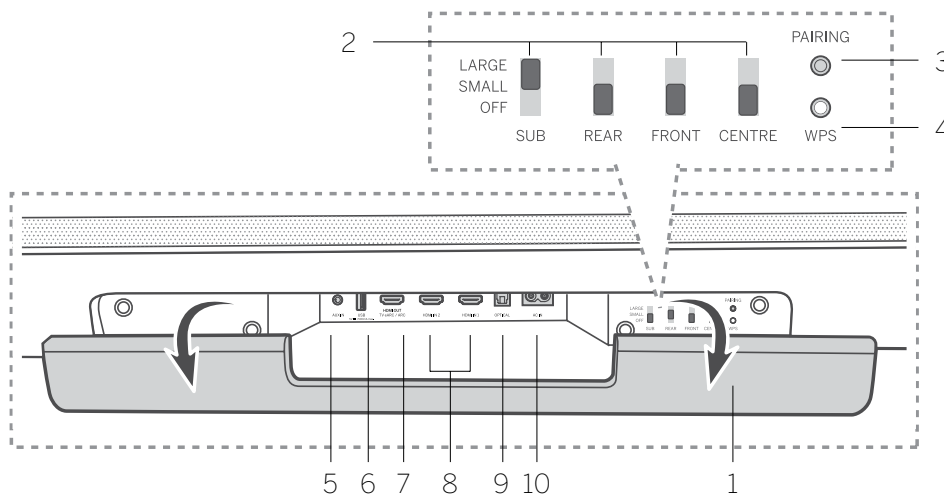

### 3.2 Hovedenhetens bakpanel

1. Bakluke – Du må fjerne bakluken til lydplanken før du bruker WDAL 2.0-kontrollknappene.
2. WDAL 2.0-kontrollknapper – Bruk disse bryterne til å koble fra eksterne trådløse høyttalere via WDAL 2.0, som kanalene SUB/REAR/FRONT/CENTRE. Sett bryteren i posisjonen SMALL for små høyttalere og LARGE for store høyttalere. For å koble ut en høyttaler for en spesifikk kanal, må du sette bryteren i posisjonen OFF.
3. TILKØBLING-knapp – for å koble til WDAL 2.0
4. WPS (Wi-Fi-beskyttet oppsett)-knapp/-indikator – Utløser Wi-Fi-oppsett for Play-Fi. Trykk og hold inne knappen i tre sekunder for å aktivere WPS-modus. Trykk og hold inne knappen i åtte sekunder for å aktivere AP-modus.

| LED-indikator-status  | Status                              |
|-----------------------|-------------------------------------|
| LED blinker           | Wi-Fi-tilgangspunkt (AP)-modus      |
| LED blinker to ganger | Wi-Fi-beskyttet oppsett (WPS)-modus |
| LED er på             | Tilkoblet / tilkobling lyktes       |

5. AUX IN – koble til lyd-kilden via en lyd-kabel på 3,5 mm.
6. USB – koble til en USB-minneenhet.
7. HDMI OUT (TV eARC/ARC) – koble til HDMI-inngangen til en TV.

8. HDMI IN 1 / HDMI IN 2 – koble til HDMI-utgangen til en ekstern enhet (f.eks. Spillkonsoll, DVD- eller Blu-ray-spiller).
9. OPTISK – koble til den digitale (optiske) utgangen til en ekstern enhet.
10. AC IN – koble til strømforsyningen.

## 4 Subwoofer-deler

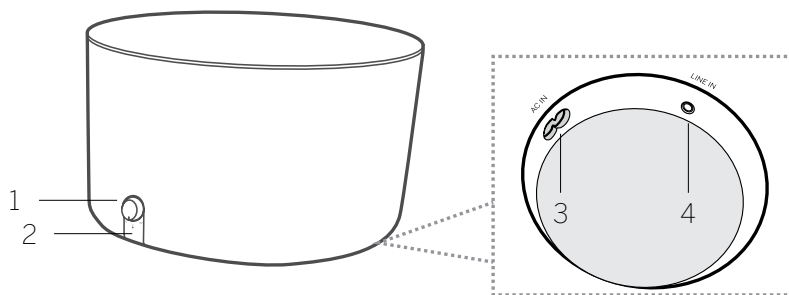

1. Volumknott  
Roter for å justere bassnivå.  
Trykk og hold inne for å gå til tilkoblingsmodus.
2. Subwooferens LED-indikator

| LED-indikator-status | Status                            |
|----------------------|-----------------------------------|
| LED blinker raskt    | Subwooferen er i tilkoblingsmodus |
| LED er på            | Tilkoblet / tilkobling lyktes     |
| LED blinker sakte    | Tilkobling mislyktes              |

3. AC IN-inngang – koble til strømforsyningen.
4. LINE IN-inngang – for å koble til eksterne lydenheter via en lyd kabel på 3,5 mm.

## 5 Plassering

Plasser lydplanken og subwooferen på en stabil, jevn overflate.

Plasser subwooferen minst 1 meter (3 fot) fra lydplanken, og 10 cm (4 tommer) fra veggen. Vi anbefaler foran i rommet på en slik måte at bassen kan flyte fritt til begge sider.

Plaser lydplanken på en flate under TV-en.

Under ser du et eksempel på riktig plassering.

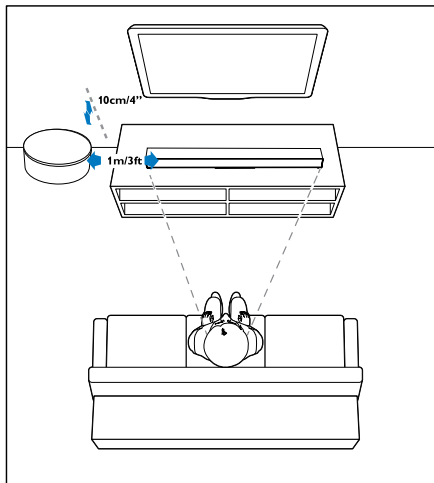

## 6 Koble til lydplanken

Før du oppretter eller endrer tilkoblinger, må du sørge for at alle enhetene er koblet fra strømkilden.

### 6.1 Dolby Atmos®

Dolby Atmos® gir deg en oppslukende lytteopplevelse gjennom lyd i et tredimensjonalt rom, og all dybden, klarheten og kraften du forventer av Dolby-lyd.

For mer informasjon kan du se [dolby.com/technologies/dolby-atmos](http://dolby.com/technologies/dolby-atmos)

#### For å bruke Dolby Atmos®

Dolby Atmos® er bare tilgjengelig i HDMI-modus.

For detaljer om tilkoblingen, kan du se kapittelet «Koble til med HDMI».

1. For å bruke Dolby Atmos® i HDMI 1 / HDMI 2 / HDMI ARC, må TV-en støtte Dolby Atmos®.
2. Pass på at «Ingen koding» er valgt for bitstrøm i den digitale lydutgangen til den tilkoblede eksterne enheten (f.eks. Blu-ray, TV osv.).
3. Når du er i Dolby Atmos / Dolby Digital / PCM-format, viser lydplanken DOLBY ATMOS / DOLBY AUDIO / PCM AUDIO / DOLBY SURROUND.

### Merk

Den fullstendige Dolby Atmos®-opplevelsen er kun tilgjengelig når lydplanken er tilkoblet kilden via en HDMI høyhastighetskabel.

Dolby-formater vises bare på paneldisplayet fremme når displayfunksjonen er slått på. Trykk og hold inne  for å slå display-funksjonen på/av.

Lydplanken fungerer fortsatt hvis den er tilkoblet på andre måter (som den digitale optiske kabel), men disse støtter ikke alle Dolby-funksjonene. Med dette i tankene anbefaler vi å koble til via HDMI for å garantere full Dolby-støtte.

### 6.2 Koble til med HDMI

Noen 4K HDR-TV-er krever at HDMI-inngangen eller bildeinnstillingene er stillt inn for å ta inn HDR-innhold. Se bruksanvisningene til TV-en din for mer informasjon om HDR-innstillinger.

#### Alternativ 1 – eARC/ARC (Audio Return Channel)

Lydplanken din støtter HDMI med Audio Return Channel (eARC/ARC). Hvis TV-en din er kompatibel med HDMI ARC, kan du høre TV-lyd gjennom lydplanken med en enkelt HDMI-ledning.

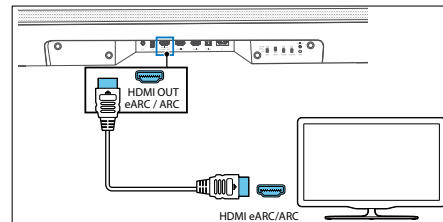

1. Slå på HDMI-CEC-operasjon på TV-en.
2. Bruk en HDMI høyhastighetskabel (inkludert) til å koble til HDMI OUT-koblingspunktet (TV eARC/ARC) på lydplanken til HDMI ARC-koblingspunktet på TV-en. HDMI ARC-koblingspunktet på TV-en kan ha annen markering. Se bruksanvisningen til TV-en for detaljer.

- «ARC» vises på displayet til lydplanken og lydplanken spiller av TV-lyden. Hvis TV-lyden ikke spilles av, kan du trykke på -knappen (kilde) flere ganger til du ser «ARC» på displayet og TV-lyden spilles av.

Når HDMI ARC-tilkoblingen er konfigurert, kan du nyte disse funksjonene:

- Lydplanken slås på automatisk når du slår på TV-en.
- Lydplanken slås av automatisk når du slår av TV-en.
- Du kan dempe / ikke dempe eller justere volumet til lydplanken med fjernkontrollen til TV-en.

#### Merk

- TV-en må støtte HDMI-CEC- og -ARC-funksjonene. HDMI-CEC og -ARC må være på.
- Innstillingsmetoden for HDMI-CEC og -ARC kan variere fra TV til TV. Se bruksanvisningen til TV-en din for detaljer om ARC-funksjonen.
- ARC-funksjonen støttes bare av ledninger som er kompatible med HDMI-versjon 1.4 eller høyere.

#### Alternativ 2 – Standard HDMI

Hvis TV-en din ikke er kompatibel med HDMI ARC, kan du koble lydplanken til TV-en gjennom en standard HDMI-tilkobling.

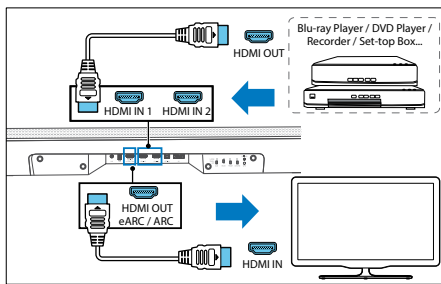

- Bruk en HDMI-ledning til å koble HDMI IN (1 eller 2)-koblingspunktet på lydplanken til de eksterne enhetene (f.eks. spillkonsoller, DVD- og Blu-ray-spillere).
- Bruk en HDMI-ledning til å koble til lydplankens HDMI OUT-koblingspunkt (TV eARC/ARC) til TV-ens HDMI IN-koblingspunkt.

#### Merk

Dette tilkoblingsalternativet lar deg bare spille av video/lyd fra eksterne enheter som er direkte tilkoblet HDMI 1- eller 2-inngangene på lydplanken. Hvis TV-en din ikke har et HDMI ARC-koblingspunkt og du vil spille av lyd fra TV-en på lydplanken, må du bruke en alternativ tilkobling (f.eks. optisk eller analog).

### 6.3 Koble til med optisk ledning

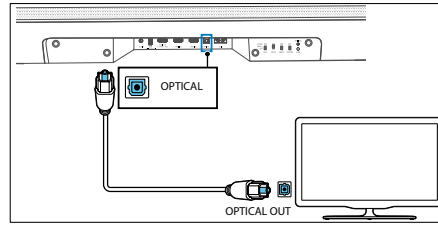

Du kan bruke en optisk ledning (ikke inkludert) til å koble det OPTISKE-koblingspunktet på lydplanken til OPTICAL OUT-koblingspunktet på TV-en eller en annen enhet.

- Det digitale optiske koblingspunktet kan være merket SPDIF eller SPDIF OUT.

### 6.4 Koble til med en analog lyd kabel

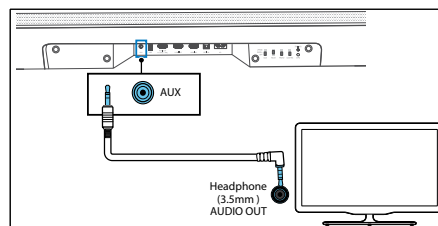

#### Alternativ 1

Bruk en 3,5 mm til 3,5 mm lyd kabel (inkludert) til å koble hodetelefoninngangen til TV-ens eksterne lydenhet til AUX IN-inntaket på enheten.

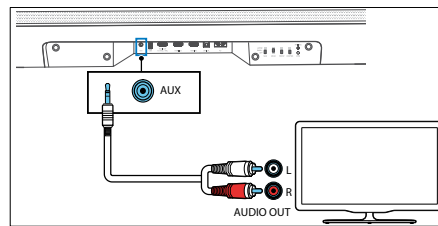

#### Alternativ 2

Bruk en RCA til 3,5 mm lyd kabel (ikke inkludert) til å koble TV-ens lydutganger til AUX IN-inntaket på enheten.

### 6.5 Koble til strøm

#### Merk

- Før du kobler til strømledningen, må du sikre at du har fullført alle andre tilkoblinger.
- Risiko for produktskade! Sørg for at spenningen til strømforsyningen tilsvarer spenningen skrevet på undersiden av enheten.

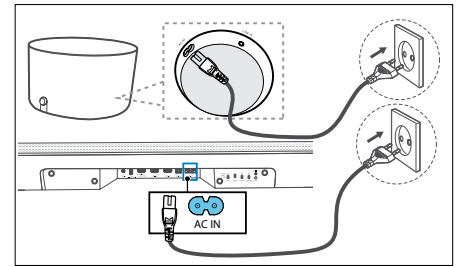

- Koble strømledningen til AC IN-inngangen til lydplanken og deretter til stikkontakten.
- Koble strømledningen til AC IN-inngangen til subwooferen. Fest ledningen i ledningsrommet på undersiden av subwooferen. Koble til slutt strømledningen til et støpsel.

### 6.6 Koble til subwooferen

#### Automatisk tilkobling

Den inkluderte subwooferen er en WDAL 2.0-enhet. Dette betyr at for at subwooferen skal fungere, må WDAL 2.0-bryteren merket med SUB være i posisjonen SMALL eller LARGE. Fjern den bakre luken fra lydplanken og sjekk posisjonen til SUB-bryteren. Hvis den er i AV-posisjon, må du bytte posisjon til SMALL eller LARGE.

Koble lydplanken og subwooferen til strøm og trykk på  på enheten eller fjernkontrollen for å slå dem PÅ. Subwooferen og lydplanken kobles automatisk til hverandre.

- Avgjør status basert på den trådløse subwooferindikatoren.

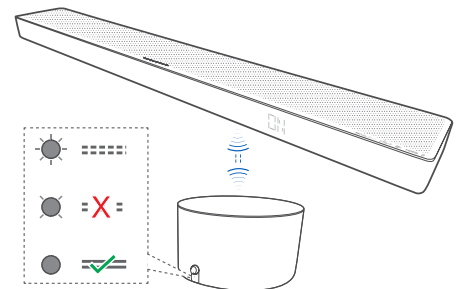

| LED-indikator-status | Status                            |
|----------------------|-----------------------------------|
| LED blinker raskt    | Subwooferen er i tilkoblingsmodus |
| LED er på            | Tilkoblet / tilkobling lyktes     |
| LED blinker sakte    | Tilkobling mislyktes              |

#### Merk



Ikke trykk på volumknotten bak på subwooferen, foruten ved manuell tilkobling.

## Manuell tilkobling

Hvis du ikke hører lyd fra den trådløse subwooferen, kan du koble den til manuelt.

1. Koble ut begge enhetene fra stikkkontakten, og plugg dem inn igjen etter tre minutter.



2. Trykk og hold inne volumknotten på baksiden av subwooferen i fem sekunder.
  - Tilkoblingsindikatoren på subwooferen blinker raskt.
3. Trykk og hold inne  på enheten eller fjernkontrollen i fem sekunder for å skru enheten over til ECO STANDBY-modus.
4. Trykk deretter på  på enheten eller fjernkontrollen for å slå enheten PÅ.
5. Fjern den bakre luken på lydplanken, og trykk på TILKOBLING-knappen i fem sekunder.

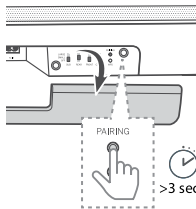

6. Tilkoblingsindikatoren på subwooferen lyser opp når tilkoblingen lykkes.
  - Hvis tilkoblingsindikatoren fortsatt blinker, kan du gjenta trinnene over.

### Merk

- Subwooferen bør være innenfor 6 meter av lydplanken i et åpent område (jo nærmere desto bedre).
- Fjern alle objekter mellom subwooferen og lydplanken.
- Hvis den trådløse tilkoblingen mislykkes igjen, kan du sjekke området for konflikt eller forstyrrelser (f.eks. fra en elektronisk enhet). Eliminere konfliktene eller forstyrrelsene og gjenta prosedyren over.

## 6.7 Koble til Wi-Fi

### WPS-modus

Hvis ruterens din har Wi-Fi-beskyttet oppsett (WPS), kan du konfigurere tilkoblingen uten å oppgi passord.

1. Trykk og hold inne WPS-knappen i fire sekunder. Du hører en tone, og Wi-Fi-indikatoren blinker to ganger sammenhengende.
2. Trykk på WPS-knappen på ruterens. Knappen er vanligvis markert med WPS-logoen.

### Merk

- WPS er ikke en standardfunksjon for alle rutere. Hvis ruterens din ikke har WPS, må du følge standard Wi-Fi-oppsett.
- Trykk på WPS-knappen én gang hvis du vil gå ut av WPS-modus, ellers lukkes den automatisk etter to minutter.

## AirPlay-innstillinger

Bruk AirPlay til å konfigurere Wi-Fi-tilkoblingen til iOS-enheter (iOS7 eller nyere) og lydplanken.

1. Trykk og hold inne **WPS**-knappen på baksiden av lydplanken i åtte sekunder for å utløse Wi-Fi-tilkoblingen til høyttaleren lager lyd for andre gang, og slipp knappen.
2. Vent til Wi-Fi-lydsindikatoren går fra hurtig blinking til sakte pulsering. Sakte pulsering indikerer at høyttaleren går til modus for Wi-Fi-oppsett.
3. Gå til **Innstillinger > Wi-Fi > på iOS-enheten din og velg nettverk [Play-Fi-enhet (xxxxxx)]**
4. AirPlay-enheten kjenner igjen lydplanken automatisk. Trykk på [Konfigurer ny AirPlay-høyttaler].
5. Trykk på [Vis andre nettverk...] og velg hjemmenettverket du vil koble lydplanken til.
6. Når Wi-Fi-tilkoblingen er etablert, slutter indikatoren å blinke og forblir på. Når du har konfigurert produktet med Wi-Fi-nettverket, kan du kontrollere det fra en smarttelefon eller et nettbrett på samme nettverk.

### Google Home-innstillinger

1. Last ned Google Home-appen på mobilenheten din.
2. Bare iPhone/iPad: Slå på Bluetooth på mobilenheten.
3. Trykk og hold inne WPS-knappen på baksiden av lydplanken i åtte sekunder for å utløse Wi-Fi-tilkoblingen til høyttaleren lager lyd for andre gang, og slipp knappen.
4. Vent til Wi-Fi-lydsindikatoren går fra hurtig blinking til sakte pulsering. Sakte pulsering indikerer at høyttaleren går til modus for Wi-Fi-oppsett.
5. Åpne Google Home-appen.
6. Følg trinnene for å konfigurere enheten.

Hvis du ikke finner trinnene for å konfigurere lydplanken:

- Trykk på **Legg til + > Konfigurer enhet > Ny enhet øverst** til venstre på startsidens til Google Home-appen.
- Følg oppsettstrinnene.

## 7 Lyd i flere rom

Du kan bruke denne lydplanken som en del av et høyttaleroppsett over flere rom. Dette betyr at du kan spille den samme musikken fra lydplanken og andre kompatible høyttalere samtidig, gjennom hele hjemmet.

For å bruke denne funksjonen må du sørge for at lydplanken og smarttelefonen/nettbrettet er koblet til samme nettverk. Du kan bruke Google Home-, AirPlay 2- eller DTS Play-Fi-appene til å kontrollere kompatible høyttalere over flere rom. Så kan du spille av musikken på flere høyttalere samtidig, tilordne høyttalere i forskjellige grupper, kontrollere volumet individuelt eller bruke mastervolum til å justere volumet på alle høyttalere samtidig.

## 8 Chromecast innebygd

Denne lydplanken støtter Chromecast innebygd-funksjonen som lar deg strøme musikk fra Chromecast-kompatible apper til lydplanken. For å bruke denne funksjonen må du sørge for

at lydplanken og smarttelefonen/nettbrettet er koblet til samme nettverk. Begynn å spille av lyd på en Chromecast-kompatibel app og strøm den til lydplanken ved å klikke på  (cast)-knappen og velge lydplanken fra listen over enheter.

## 9 Grunnleggende kontroll

### 9.1 Slå PÅ og AV

Første gang du kobler enheten til strømnettet, settes enheten i STANDBY-modus. STANDBY-indikatoren lyser hvitt.

#### Automatisk standby

Enheten går automatisk over til standby-modus etter omtrent 15 minutter hvis TV-en eller den eksterne enheten er frakoblet (eller USB-, Bluetooth-, Play-Fi-avspillingen er satt på pause) eller slått av.

#### Automatisk vekking

Hvis enheten er tilkoblet TV-en eller en ekstern enhet via en HDMI-ledning, slås enheten på automatisk når TV-en eller den eksterne enheten slås på.

### Merk

- For at automatisk vekking skal fungere, må TV-en eller den eksterne enheten støtte HDMI CEC-funksjoner og de må være aktivert. Les bruksanvisningen til TV-en / den eksterne enheten.

### 9.2 Multiroom-modus

Trykk på  (standby) på lydplanken eller fjernkontrollen mens lydplanken er på for å sette den i standby-modus. I standby-modus deaktiveres alle nettverksfunksjonene.

Du kan aktivere multiroom-modus, der Wi-Fi alltid er på og Play-Fi og AirPlay2 også er tilgjengelig. Denne modusen anbefales hvis du vil bruke lydplanken som en Play-Fi-enhet som kan vekkes når som helst.

Trykk på  (natt) ->  (surround) ->  (natt) på fjernkontrollen mens lydplanken er i standby-modus for å aktivere multiroom-modus.



Fra nå av settes lydplanken i multiroom-modus hver gang du slår den av. Merk at multiroom-modus har høyere strømforbruk enn vanlig standby.

Trykk på  (natt) ->  (surround) ->  (natt) på fjernkontrollen for å aktivere normal standby igjen.

### 9.3 Inngangsmodus

Trykk på -knappen (kilde) på enheten eller fjernkontrollen flere ganger for å velge BT (Bluetooth), HDMI 1, HDMI 2, ARC, OPT (optisk), AUX, USB-modus. Displayet viser valgt modus.

### 9.4 Volumkontroll

Trykk på +/- (volum) for å øke eller senke volumnivået. Trykk på  (demp) for å dempe lyden. Trykk på  (demp) igjen eller trykk på +/- (volum) for å slå på lyden igjen.

### 9.5 Equalizer-effekt

Trykk på -knappen (equalizer) på fjernkontrollen for å velge ønsket forhåndsinnstilt equalizer-effekt: OFF, SPEECH, CLASSICAL, POP, CUSTOM MUSIC, CUSTOM FILM.

## 9.6 Bass-/diskantnivå

Trykk på bass +/- på fjernkontrollen for å justere bass-nivået (BAS -12 ~ BAS +12).

Trykk på diskant +/- på fjernkontrollen for å justere diskantnivået (TRB -12 ~ TRB +12).

## 9.7 Surround Sound-modus

Opplev oppslukende lyd i surround-modus.

Trykk på -knappen (surround) på fjernkontrollen for å endre surround-modus.

## 9.8 Nattmodus

Trykk på -knappen (natt) på fjernkontrollen for å slå nattmodus på/av. Denne funksjonen sørger for at det er mindre avstand mellom lav og høy lyd i filmer. Anbefalt når du skal lytte sent på kvelden.

## 9.9 Lysstyrke

Hvis du ikke trykker på noen knapper på 10 sekunder, slås displayet av automatisk. Trykk på hvilken som helst knapp for å slå på lyset igjen.

## 9.10 Gjenopprette fabrikkinnstillinger

Nullstiller enheten til standardinnstillingene. Trykk og hold inne -knappen i åtte sekunder i ARC-modus. «RESET» (nullstill) vises på displayet og enheten går tilbake til de opprinnelige innstillingene.

## 9.11 WDAL 2.0-kontroll

Fjern den bakre luken på lydplanken før du bruker WDAL 2.0-kontrolltastene.

Bruk disse bryterne til å koble fra eksterne trådløse høyttalere via WDAL 2.0, som kanalene SUB/REAR/FRONT/CENTRE. Sett bryteren i posisjonen SMALL for små høyttalere og LARGE for store høyttalere. For å koble ut en høyttaler for en spesifikk kanal, må du sette bryteren i posisjonen OFF.

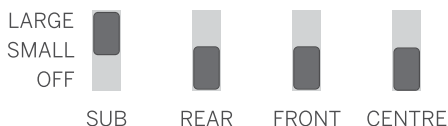

### Koble til subwooferen

Den inkluderte subwooferen er en WDAL 2.0-enhet. Dette betyr at for at subwooferen skal fungere, må WDAL 2.0-bryteren merket med SUB være i posisjonen LITEN eller STOR.

### Koble til andre WDAL 2.0-enheter

Du kan trådløst koble opptil seks andre høyttalere som støtter WDAL 2.0 til lydplanken. For å koble en WDAL 2.0-kompatibel høyttaler til lydplanken må du:



1. Trykke på TILKOBLING-knappen på lydplanken. Du må fjerne den bakre luken på lydplanken for å få tilgang til TILKOBLING-knappen.
2. Trykk på TILKOBLING-knappen på WDAL 2.0-høyttaleren.
3. Angi høyttallerollen på høyttaleren. Alternativer: Venstre fremme, høyre fremme, midten, venstre bak, høyre bak.
4. Avhengig av typen høyttaler, kan du sette WDAL 2.0-bryteren til den valgte høyttaleren til LITEN eller STOR.

For detaljer om å sette eksterne høyttalere i tilkoblingsmodus, bytte rolle og om du skal velge LITEN eller STOR på lydplankbryteren, kan du se bruksanvisningen til høyttaleren.

Merk: Hvis du setter WDAL 2.0-bryteren på lydplanken fra AV til en annen posisjon, slås lydplankehøyttalere på den kanalen av. Så hvis du kobler til eksterne høyttalere fremme via WDAL 2.0, slås høyttalere i de fremste kanalene på lydplanken av.

### Volumsforskyvning

Du kan justere volumsforskyvningen til eksterne høyttalere koblet til via WDAL 2.0. Dette er nyttig hvis rommet ikke egner seg til å ha høyttalere jevnt fordelt, og hvis noen høyttalere er mye nærmere lytteren enn andre. Du kan justere det totale volumet til hver høyttaler individuelt:

1. Trykk og hold inne  (surround)-knappen på fjernkontrollen. FL-vises på lydplankedisplayet.
2. Bruk  for å velge en kanal.
3. Bruk + / - til å justere volumsforskyvningen til den valgte kanalen.

Display-forkortelser forklart:

FL – høyttaler fremme til venstre

FR – høyttaler fremme til høyre

SL – høyttaler bak venstre

SR – høyttaler bak høyre

SUB – subwoofer

CEN – høyttaler i midten

## 10 AUX-/OPTISK-/COAXIAL-/HDMI-kontroll

Sørg for at enheten er tilkoblet en TV eller lydenhet.

1. Trykk på -knappen (kilde) på enheten eller fjernkontrollen flere ganger for å velge HDMI 1, HDMI 2, ARC, OPT, AUX-modus.
2. Kontroller avspillingsfunksjoner direkte fra TV-en/lydenheten.
3. Trykk på +/- på enheten eller fjernkontrollen for å justere lyden til ønsket nivå.

### Merk

- Hvis lydplanken er i HDMI 1- / HDMI 2- / ARC- / OPT (optisk) modus og den ikke spiller av lyd, må du kanskje aktivere PCM- eller Dolby Digital-signalutgangen fra kildeenheten (f.eks. TV, DVD- eller Blu-ray-spiller).
- Enheten kan kanskje ikke dekode alle digitale lydformater fra inngangskilden. I så fall dempes enheten. Dette er ikke en funksjonsfeil. Sørg for at lydinnstillingene til inngangskilden som er koblet til via HDMI 1- / HDMI 2- / ARC- / OPT (optisk) inngang er stilt inn for PCM eller Dolby Digital. Se bruksanvisningen til inngangskildeenheden for detaljer om lydinnstillinger.
- I HDMI-modus, når avspilling i DOLBY ATMOS-lydformatet starter, vises «DOLBY ATMOS» på lydpanelet.
- Når avspilling av DOLBY DIGITAL-lyd starter, viser displayet til lydplanken «DOLBY SURROUND» hvis surround sound er slått på. Hvis surround sound er slått av, viser det «DOLBY AUDIO».

- Når avspilling i PCM-lydformatet starter, vises «PCM AUDIO» på lydpanelet.
- Når du bruker andre lydformater enn PCM og DOLBY DIGITAL vises «ERROR» (feil) på skjermen hvis enheten ikke spiller av lyd.

## 11 Bluetooth-kontroll

Koble lydplanken til en Bluetooth-enhet (som en iPad, iPhone, iPod touch, Android-telefon eller laptop) via Bluetooth, så kan du lytte til lydfiler lagret på enheten gjennom lydplanken.

1. Trykk på  (kilde)-knappen på enheten eller fjernkontrollen flere ganger for å skru lydplanken over til BT-modus (Bluetooth).

NO BT vises på displaypanelet.



2. Slå på Bluetooth på Bluetooth-enheten, søk etter og velg «Klang bar5» for å koble til. For informasjon om å aktivere Bluetooth, kan du se bruksanvisningen til Bluetooth-enheten.

3. Vent til du hører stemmevarslet til lydplanken.

Hvis tilkoblingen lykkes, vises BT på displaypanelet.

Velg og spill av lydfiler eller musikk på Bluetooth-enheten.

Hvis telefonen ringer under avspilling, blir musikken satt på pause. Når anropet avsluttes, fortsetter avspillingen.

Hvis Bluetooth-enheten din støtter AVRCP-profiler, kan du trykke på  på fjernkontrollen for å hoppe over et spor eller trykke på  for å sette på pause / fortsette avspilling.

4. Velg en annen kilde for å avslutte Bluetooth.

Når du bytter tilbake til Bluetooth-modus, etableres Bluetooth-kontakten på nytt.

For å koble lydplanken til en annen Bluetooth-enhet, må du trykke og hold inne -knappen (kilde) på fjernkontrollen for å koble fra Bluetooth-enheten som allerede er tilkoblet.

### Merk



- Minstekravene for en Bluetooth-enhet er: Bluetooth-profil A2DP, AVRCP og Bluetooth versjon 4.2 + EDR
- Maks bruksavstand mellom lydplanken og Bluetooth-enheten er omtrent 10 meter.
- Vi kan ikke garantere kompatibilitet med alle Bluetooth-enheter.
- Musikkstrømming kan avbrytes av hindre mellom enheten og lydplanken, som en vegg, et metalldeksel rundt enheten eller andre enheter i nærheten som opererer på samme frekvens.

## 12 USB-kontroll

Kos deg med lys fra en USB-minneenhet, som en MP3-spiller eller USB-minnepinne osv.

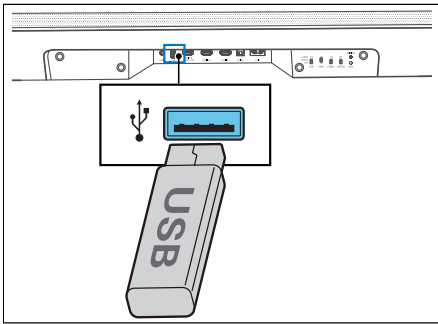
1. Sett inn USB-enheten.



2. Trykk på  (kilde) på enheten eller fjernkontrollen flere ganger for å velge USB-modus.
3. Trykk på  for å starte / sette på pause / fortsette avspilling. Trykk på  for å hoppe til forrige eller neste spor.

### Merk

Dette produktet er kanskje ikke kompatibelt med enkelte typer USB-minneenheter.

- Hvis du bruker en USB-skøyteledning, USB-hub eller multifunksjonell USB-kortleser, blir kanskje ikke USB-enheten gjenkjent.
- Ikke fjern USB-minneenheten mens filer leses.
- Enheten støtter USB-enheter med opptil 32 GB minne.
- Denne enheten kan spille av MP3.

## 13 Spotify

Bruk telefon, nettbrett eller datamaskin som fjernkontroll for Spotify. Gå til [spotify.com/connect](https://spotify.com/connect) for å lese hvordan.

Spotify-programvaren er underlagt en tredjepartslisens som kan ses her:

[www.spotify.com/connect/third-party-licenses](https://www.spotify.com/connect/third-party-licenses)

## 14 Programvareoppdatering

### Oppgradere lydplankeprogramvaren:

1. Last ned den nyeste programvareversjonen fra nettsiden.
2. Ekstraher filen til USB-rotmappen.
3. Koble USB-en til lydplanken mens den er slått på.
4. Hvis lydplanken kjenner igjen en ny oppdateringsfil, vises NEWSW på skjermen.
5. Så starter installasjonen.
6. Når den nye programvaren er lastet ned, startes lydplanken på nytt og den nye programvareversjonen vises på displayet.

### Oppgradere funksjonalitet for lyd i flere rom med lydplanken:

1. Last ned og installer DTS Play-Fi-appen på mobilenheten din.
2. Koble lydplanken til appen.
3. Hvis en ny Play-Fi-programvare er tilgjengelig, varsles du av appen.
4. Følg instruksene i appen for å kjøre funksjonsoppdateringen for flere rom.

Advarsel: Det kan ta noen minutter før programvaren oppdateres. Ikke koble høyttaleren fra strømmen, slå den av eller koble fra USB-pinnen eller nettverket under oppdateringen. Disse handlingene kan potensielt ødelegge lydplanken.



## Feilsøking

Hvis det oppstår en enhetsfeil, anbefaler vi at du sjekker listen under før du ringer hjelpelinjen.

| Problem   | Mulig årsak  | Løsning/notat   |
|---|--|---|
| <b>Systemet svarer ikke når jeg trykker på knapper</b>                      | En programvarefeil kan ha gjort at enheten sluttet å motta kommandoer fra knapper, og enheten må startes på nytt ved at du trekker ut kontakten.   | Trekk ut strømledningen i noen minutter, og plugg den inn igjen.  |
| <b>Ingen lyd fra lydplanken.</b>  | <ul style="list-style-type: none"> <li>a. Feil kildeinngang er valgt</li> <li>b. Lydplanken er dempet</li> <li>c. En programvarefeil kan ha forårsaket dette problemet.</li> <li>d. Lydplanken kan ikke dekode det inngående lydsignalet</li> <li>e. Noen eller alle WDAL2.0-bryterne er i feil posisjon.</li> </ul> | <ul style="list-style-type: none"> <li>a. Velg riktig lydinnang på fjernkontrollen.</li> <li>b. Trykk på DEMP-knappen</li> <li>c. Gjenopprett enheten til fabrikkinnstillinger (se kapittelet «Grunnleggende kontroll») Prøv å endre de digitale utgangsinnstillingene for kildeenheten til PCM.</li> <li>d. Hvis du ikke har koblet til eksterne høyttalere, må du sørge for at alle bryterne på baksiden er i AV-posisjon og at SUB-bryteren er i SMALL eller LARGE.</li> </ul> |
| <b>Ingen lyd fra den trådløse subwooferen.</b>                              | <ul style="list-style-type: none"> <li>a. Automatisk tilkobling mislyktes</li> <li>b. Volumet er for lavt</li> <li>c. Subwooferbryteren på baksiden av lydplanken står i AV-posisjon.</li> </ul>   | <ul style="list-style-type: none"> <li>a. Koble til subwooferen manuelt</li> <li>b. Øk volumet. Trykk på +-knappen på lydplanken eller fjernkontrollen.</li> <li>c. Endre posisjonen til SUB-bryteren på baksiden av lydplanken til SMALL eller LARGE.</li> </ul>   |
| <b>Subwooferen er inaktiv eller indikatoren til subwooferen lyser ikke.</b> | En programvarefeil kan ha forårsaket dette problemet.  | Dra ut strømledningen og plugg den i igjen etter tre minutter for å tilbakestille subwooferen.  |
| <b>Forvrengt lyd eller ekko.</b>  | TV-høyttalerne kan skape et ekko hvis de ikke er synkronisert med lydplanken.  | Hvis du spiller av TV-lyd fra dette produktet, må du passe på at TV-en dempet.  |
| <b>En Bluetooth-enhet kan ikke koble til lydplanken.</b>                    | <ul style="list-style-type: none"> <li>a. Enheten støtter ikke de kompatible profilene som kreves for lydplanken.</li> <li>b. Du har ikke etablert Bluetooth-funksjonen til enheten.</li> <li>c. Lydplanken er allerede koblet til en annen Bluetooth-enhet.</li> </ul>  | <ul style="list-style-type: none"> <li>a. Kun enheter med Bluetooth-profilene A2DP og AVRCP er kompatible.</li> <li>b. Se enhetens bruksanvisning for informasjon om hvordan du aktiverer denne funksjonen.</li> <li>c. Koble fra den tilkoblede enheten, og prøv på nytt.</li> </ul>   |
| <b>Lydkvaliteten til den tilkoblede Bluetooth-enheten er dårlig.</b>        | Bluetooth-signalet er dårlig.  | Flytt enheten nærmere lydplanken eller fjern hindre mellom enheten og lydplanken.   |
| <b>Kan ikke etablere Wi-Fi-tilkobling.</b>                                  | <ul style="list-style-type: none"> <li>a. Wi-Fi-nettverket er kanskje utilgjengelig.</li> <li>b. Wi-Fi-signalet er veldig svakt.</li> <li>c. Du skriver inn feil passord.</li> </ul>   | <ul style="list-style-type: none"> <li>a. Sjekk tilgjengeligheten av WLAN-nettverk på ruterens.</li> <li>b. Plasser Wi-Fi-ruterens nærmere enheten.</li> <li>c. Pass på at du bruker riktig passord.</li> </ul>   |
| <b>Kan ikke oppnå de utrolige Dolby Atmos®-effektene.</b>                   | For andre tilkoblingsmetoder enn HDMI (som USB, Bluetooth, OPTISK eller AUX), genereres begrensede surround-effekter.  | Se kapittelet «Dolby Atmos®» for informasjon om hvordan du får de beste Dolby Atmos-effektene.  |
| <b>Finner ikke den Play-Fi-støttede enheten fra appen.</b>                  | Enheten er kanskje ikke koblet til Wi-Fi.  | Sørg for at enheten er tilkoblet Wi-Fi.   |
| <b>Kan ikke spille av Play-Fi-musikk.</b>                                   | <ul style="list-style-type: none"> <li>a. Tjenesten eller innholdet er slettet.</li> <li>b. Første oppsett av lydplanken mislyktes.</li> <li>c. Du har brukt lydplanken før som Stereo Pairs eller Surround Sound i Play-Fi-appen.</li> </ul>  | <ul style="list-style-type: none"> <li>a. Enkelte nettverkstjenester eller innhold som er tilgjengelig via enheten er kanskje ikke tilgjengelige hvis tjenesteleverandøren avslutter tjenesten.</li> <li>b. Hvis den første innstillingen ikke lykkes, kan du lukke DTS Play-Fi-appen. Start appen på nytt.</li> <li>c. Hvis høyttaleren er angitt som Stereo Pairs eller Surround Sound, må den kobles fra appen før den brukes separat.</li> </ul>                              |

## Tekniske data

| Loewe-enhetstype:                           | klang bar5 mr  |
|---|--|
| Delnummer:                                  | 60601D10   |
| Strømforsyning:                             | AC 100 V – 240 V ~ 50/60 Hz  |
| Lydutgangseffekt:                           | 220 W (RMS)  |
| Strømbruk i standby-modus:                  | <0,5W  |
| Frekvenssvar:                               | 60Hz – 20kHz   |
| WLAN-støttede standarder:                   | IEEE 802.11a/b/g/n/ac  |
| WLAN-effektområde/-frekvensområde:          | Maks. effekt <100 mW på 2400 – 2483,5 MHz<br>Maks. effekt <100 mW på 5150 – 5350 MHz<br>Maks. effekt <100 mW på 5470 – 5725 MHz<br>Maks. effekt <100 mW på 5725 – 5850 MHz |
| Bluetooth-versjon                           | V4.2 + EDR   |
| Bluetooth-effektområde/-frekvensområde:     | Maks. effekt <10 mW på 2402 – 2480 MHz   |
| Bluetooth-protokoller:                      | A2DP, AVRCP  |
| USB avspillbare filer:                      | MP3  |
| Enhetsdimensjoner (B x H x D):              | 1200 x 71 x 160 mm   |
| Enhetsvekt:                                 | 6,5 kg   |
| Omgivelsestemperatur:                       | 5 °C – 35 °C   |
| Relativ luftfuktighet (ikke-kondenserende): | 20–80 %  |
| Videogjennomgang:                           | 4K Videogjennomgang, Dolby Vision, HDR10, HDR10+   |
| Støttede lydformater                        | HDMI: DTS, DTS-HD, DTS:X, DTS Virtual:X™, Dolby Digital, Dolby Digital plus, Dolby True HD, Dolby Atmos®, LPCM 2ch/Mch , Dolby MAT<br>OPTISK: DTS, Dolby Digital, LPCM 2ch |

| Loewe-enhetstype:                           | klang sub5                  |
|---|-----------------------------|
| Delnummer:                                  | 60603D10                    |
| Strømforsyning:                             | AC 100 V – 240 V ~ 50/60 Hz |
| Lydutgangseffekt:                           | 180W (RMS)                  |
| Strømbruk i standby-modus:                  | <0,5W                       |
| Frekvenssvar:                               | 35 Hz – 150 Hz              |
| Enhetsdimensjoner (B x H x D):              | 380 x 214 x 380 mm          |
| Enhetsvekt:                                 | 8,8 kg                      |
| Omgivelsestemperatur:                       | 5 °C – 35 °C                |
| Relativ luftfuktighet (ikke-kondenserende): | 20–80 %                     |

## Avhending

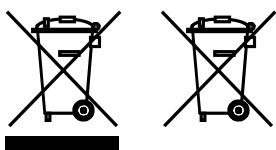

Avhending av elektrisk og elektronisk utstyr og batterier.

Symbolet med en søppelkasse som er krysset over på emballasjen til produktet indikerer at produktet ikke skal behandles som vanlig husholdningsavfall, og må returneres til et returpunkt for resirkulering av elektrisk og elektronisk utstyr og batterier. Når du hjelper til med å kaste dette produktet på riktig måte, beskytter du miljøet og helsen til menneskene og naturen rundt deg. Feil avhending er farlig for miljø og helse. Ta kontakt med lokale myndigheter eller kommunale avfallstjenester for mer informasjon om hvordan produktet skal resirkuleres. Obs! «Pb»-tegnet under batterisymbolet indikerer at batteriet inneholder bly.

**Sluttbrukeren er ansvarlig for å slette data på den gamle enheten gjennom menyen [Gjenopprette fabrikkinnstillinger] før du kaster den (se kapittelet «Gjenopprette fabrikkinnstillinger»).**

## Zahvaljujemo

na odabiru proizvođača tvrtke Loewe Drago nam je što ste postali naš kupac. Tvrtka Loewe sinonim je za najviše tehnološke standarde, dizajn i pristupačnost korisnicima. To se podjednako odnosi na TV, video, audio i ostalu opremu. Nijedna tehnologija ni dizajn ne postižu ciljeve sami po sebi, ali zajedno mogu pružiti najbolji audiovizualni doživljaj našim kupcima.

Našim dizajnom ne upravljaju kratkoročni modni trendovi. Naposljetku, kupili ste visoko kvalitetan uređaj u kojem želite još dugo uživati.



## Sadržaj

|  |     |
|--|-----|
| Što je u paketu .....  | 205 |
| Dokumentacija .....  | 205 |
| Položaj nazivne pločice.....                                   | 205 |
| Važne sigurnosne upute.....                                    | 206 |
| Daljinski upravljač .....                                      | 208 |
| Dijelovi glavnog uređaja.....                                  | 209 |
| Dijelovi subwoofera.....                                       | 210 |
| Postavljanje .....   | 210 |
| Priključivanje soundbara .....                                 | 210 |
| Zvuk u više prostorija.....                                    | 212 |
| Ugrađeni Chromecast .....                                      | 212 |
| Osnovna upotreba .....   | 212 |
| Upotreba AUX / OPTIČKOG /<br>KOAKSIJALNOG / HDMI sučelja ..... | 213 |
| Upotreba Bluetootha.....                                       | 213 |
| Upotreba USB-a.....  | 214 |
| Spotify .....  | 214 |
| Ažuriranje softvera.....                                       | 214 |
| Otklanjanje poteškoća.....                                     | 215 |
| Tehnički podaci .....  | 216 |
| Odlaganje.....   | 216 |

## Sadržaj paketa

Pažljivo raspakirajte uređaj i provjerite je li oprema kompletna:

- Soundbar
- Bežični subwoofer
- 2 kabela napajanja
- HDMI kabel
- Daljinski upravljač (uklj. 2 baterije CR2032)
- Vodič za brzi početak upotrebe

## Dokumentacija

Ovaj dio priručnika za upotrebu sadrži osnovne informacije. Detaljni korisnički priručnik, u kojem su opisane funkcije i značajke vašeg Loewe uređaja možete preuzeti u elektroničkom formatu na web-mjestu tvrtke Loewe.

Skenirajte QR kôd s prednje strane ili posjetite našu web-stranicu:

<https://www.loewe.tv/int/support>

U ovom odjeljku pronaći ćete i Često postavljana pitanja.

Službeni web-forum:

[www.loewe-friends.de](http://www.loewe-friends.de)

Službi za podršku možete se obratiti telefonskim putem:

**09261 99-500** (ponedjeljak-petak: 9:00 - 17:00)

## Položaj nazivne pločice

Oznake s brojem modela i radnim naponom nalaze se s donje strane proizvođača.

# 1 Važne sigurnosne upute

Pažnja: Pažljivo pročitajte ovu stranicu za sigurnu upotrebu uređaja.

Prilikom upotrebe ovog proizvoda slijedite sve sigurnosne i ostale upute.

Sigurnosne upute i upute za upotrebu sačuvajte za slučaj potrebe.

Poštujte sva upozorenja navedena na proizvodu i u uputama za upotrebu.

## Objašnjenje simbola



Dvostruko izolirani uređaj Klase II. Ovaj električni uređaj projektiran je tako da ne zahtijeva sigurnosni priključak uzemljenja.



Ovaj simbol naznačuje opasnost od visokog napona.



Ovaj simbol upozorava korisnika na druge, konkretne rizike.



Ovaj simbol naznačuje opasnost od požara.

## 1.1 Instalacija

### 1.1.1 Postavljanje

Uređaj postavite na ravnu i stabilnu površinu.

Uređaj ne postavljajte blizu jakih magnetskih polja.

### 1.1.2 Kabeli

Zvučnik i kabele napajanja postavite tako da se ne mogu oštetiti. Kabel napajanja ne smije se savijati ni prevlačiti preko oštrih rubova. Na njemu se ne smije stajati i ne smije se izlagati kemikalijama. To se odnosi i na cjelokupan sustav. Kabel napajanja čija je izolacija oštećena može uzrokovati strujni udar i predstavlja rizik od požara. Takve kabele potrebno je zamijeniti prije upotrebe uređaja.

### 1.1.3 Uređaj nemojte upotrebljavati blizu vode



Uređaj se ne smije izlagati vodi ni vlazi. Stoga ga nemojte držati blizu kade, umivaonika, sudopera, perilice, u mokrom podrumu ili pokraj bazena. Na uređaj nemojte stavljati posude napunjene tekućinama, kao što su vaze.

## 1.1.4 Ventilacija



Utori i otvori na kućištu služe za ventilaciju uređaja. Omogućuju pouzdan rad i sprječavaju pregrijavanje uređaja. Nemojte blokirati ventilacijske otvore. Uređaj instalirajte prema uputama proizvođača. Nemojte blokirati otvore za ventilaciju postavljanjem uređaja na krevet, fotelju, tepih i slične meke površine. Ovaj uređaj ne smije se postavljati na police ili u ormariće, osim ako je osigurana odgovarajuća ventilacija.

## 1.1.5 Toplina



Uređaj nemojte postavljati blizu vrućih površina kao što su radijatori, kaloriferi, štednjaci i drugi uređaji (uključujući pojačala) koji mogu biti vrući. Na uređaj ili blizu njega nemojte postavljati predmete s otvorenim plamenom, kao što su svijeće i sl. Baterije se ne smiju izlagati prekomjernoj toplini, npr. izravnom sunčevom svjetlu, vatri i sl.

## 1.1.6 Oprema

Upotrebljavajte samo opremu koju propisuje proizvođač.

## 1.1.7 Mrežna veza

Provjerite je li funkcija vatrozida aktivirana na mrežnoj pristupnoj točki (usmjerivaču). Pregledajte priručnik usmjerivača.

## 1.2 Upotreba

### 1.2.1 Predviđena namjena

Ovaj uređaj predviđen je isključivo za prijem i reprodukciju zvučnog signala.

### 1.2.2 Daljinski upravljač

Izlaganje senzora daljinskog upravljača izravnom sunčevom svjetlu ili fluorescentnom svjetlu visoke frekvencije može uzrokovati kvar. U tim slučajevima premjestite sustav na drugu lokaciju kako biste izbjegli kvarove.

Isporučene baterije predviđene su za testiranje ispravnosti i mogu imati kraći vijek trajanja. Ako se domet daljinskog upravljača smanji, zamijenite baterije novima.

## 1.2.3 Preopterećenje



Nemojte preopterećivati utičnice napajanja, produžne kabele ili razvodne kabele jer može doći do požara ili strjnog udara.

## 1.2.4 Grmljavinska oluja



Uređaj treba iskopčati iz napajanja tijekom grmljavinske oluje ili ako ga ne namjeravate upotrebljavati dulje vrijeme.

## 1.2.5 Prodor stranih materijala i tekućina



Pazite da strani materijali ili tekućine ne prođu u uređaj kroz ventilacijske otvore jer mogu doći u kontakt s visokonaponskim dijelovima te uzrokovati kratki spoj, požar ili strujni udar. Po uređaju nemojte prolijevati tekućine bilo koje vrste.

## 1.2.6 Rizici povezani s visokom glasnoćom



Ovaj uređaj nije predviđen za slušanje putem slušalica. Da biste spriječili moguće oštećenje sluha, nemojte dugo slušati uz visoku razinu glasnoće.

## 1.2.7 Isključivanje iz napajanja

Tipka napajanja ne isključuje napajanje u potpunosti ni u kojem položaju. Da biste uređaj potpuno isključili iz napajanja, iskopčajte kabel napajanja iz utičnice.

Kabel napajanja mora biti lako dostupan kako bi se uređaj mogao isključiti iz napajanja u bilo kojem trenutku.

## 1.3 Održavanje

### 1.3.1 Održavanje uređaja

Uređaj ne pokušavajte održavati sami jer dijelovi pod naponom mogu biti dostupni kroz otvore ili nakon uklanjanja poklopca, a kontakt s njima može biti opasan. Održavanje prepustite stručnim osobama.

### 1.3.2 Čistite samo suhom krpom!

Prije čišćenja uređaja iskopčajte njegov prilagodnik napajanja iz strujne utičnice. Nemojte upotrebljavati deterdžente, sprejeve za čišćenje i sl. Za čišćenje upotrebljavajte samo vlažnu krp.

## 1.4 Baterije



### Oprez! Pazite da ne progutate bateriju!

Daljinski upravljač isporučen uz ovaj proizvod sadrži bateriju u obliku novčića. Ako progutate bateriju u obliku novčića, za samo 2 sata može doći do ozbiljnih unutarnjih opekline te smrti.

Nove i rabljene baterije držite podalje od djece.

Ako se odjeljak baterije ne može dobro zatvoriti, prestanite upotrebljavati proizvod i držite ga podalje od djece.

U slučaju gutanja baterija ili ako baterije dospiju u tijelo na bilo koji način, odmah zatražite liječničku pomoć.



### Oprez!

Postoji opasnost od eksplozije u slučaju upotrebe neodgovarajuće baterije.

Baterije nemojte zagrijavati ni rastavljati. Baterije nemojte bacati u vatru ili vodu.

Baterije nemojte prenositi ni pohranjivati s drugim metalnim predmetima. Može doći do kratkog spoja, curenja ili eksplozije.

Baterije nemojte puniti ako za to nisu predviđene.

Ako daljinski upravljač ne namjeravate upotrebljavati dulje vrijeme (više od mjesec dana), izvadite baterije kako ne bi došlo do kvara uslijed njihovog curenja.

Ako baterije procure, obrišite njihov sadržaj unutar odjeljka baterija i zamijenite baterije novima.

Koristite samo propisane baterije.

### EU deklaracija usklađenosti

Ovim putem Loewe Technology GmbH izjavljuje da je radijska oprema tipa Loewe klang bar5 mr usklađena sa smjernicom 2014/53/EU. Puni tekst EU deklaracije usklađenosti dostupan je putem internetske adrese: <https://www.loewe.tv/de/support>

Ovaj proizvod može se upotrebljavati u svim državama članicama EU.

Zbog frekventijskog raspona ugrađenog WLAN modula od 5 GHz, upotreba u sljedećim državama dozvoljena je samo u zatvorenom prostoru:

|    |    |    |    |    |    |    |    |    |    |    |
|----|----|----|----|----|----|----|----|----|----|----|
| AT | BE | BG | CZ | DK | EE | FR | DE | IS | IE | IT |
| EL | ES | CY | LV | LI | LT | LU | HU | MT | NL | NO |
| PL | PT | RO | SL | SK | TR | FI | SE | CH | UK | HR |

## 1.5 Popravak

### 1.5.1 Oštećenja koja zahtijevaju popravak

Održavanje i popravke trebaju obavljati samo stručne osobe. Uređaj (npr., prilagodnik napajanja) potrebno je servisirati/popraviti ako se ošteti, tekućina ili strani predmeti prodru u uređaj, ako je uređaj bio izložen kiši ili vlazi, ne radi ispravno ili ako padne na pod.

### 1.5.2 Da biste smanjili rizik od strujnog udara, požara itd.

Nemojte uklanjati vijke, poklopce ili dijelove kućišta.

### 1.6 Automatska funkcija uštede energije

Uređaj je opremljen automatskom funkcijom uštede energije. Ova funkcija prebacuje uređaj u stanje pripravnosti nakon 15 minuta ako se upotrebljava pri vrlo niskoj glasnoći ili ako je uređaj prigušen. Ova postavka ne može se promijeniti.

## 2 Daljinski upravljač

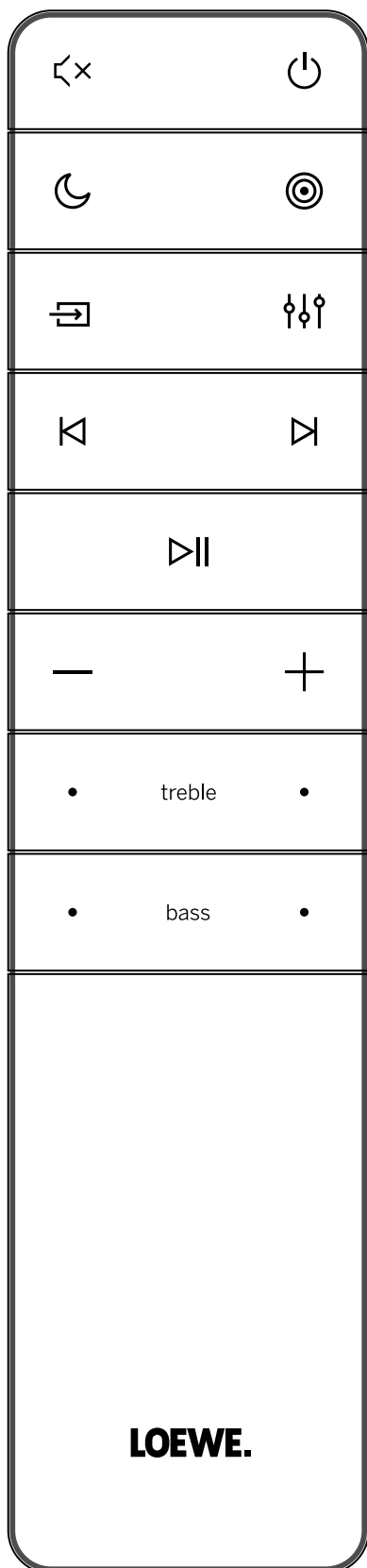

Prigušivanje/uključivanje zvuka.

Uključuje soundbar ili prebacuje u stanje pripravnosti.

Uključuje/isključuje noćni način rada.

Držite pritisnuto kako biste uključili / isključili zaslon (isključeno po zadanim postavkama). Ova funkcija prikazuje dodatne informacije na prednjoj ploči u nekim okolnostima.

Prebacuje između načina reprodukcije surround zvuka.

Držite pritisnuto za prikaz postavki glasnoće vanjskih zvučnika.

Pritisnite za promjenu ulaznog izvora.

Držite pritisnuto u stanju pripravnosti za prikaz verzije softvera na zaslonu.

Ekvilibrator - birajte između gotovih audionačina:

ISKLJUČENO, GOVOR, KLASIKA, POP, PRILAGOĐENI FILM, PRILAGOĐENA GLAZBA.

Povratak na prethodni audiozapis u USB / Bluetooth / PLAY-Fi načinu.

Prebacivanje na sljedeći audiozapis u USB / Bluetooth / PLAY-Fi načinu.

Reprodukcija/pauza audiozapisa u USB / Bluetooth / PLAY-Fi načinu.

Držite pritisnuto 8 sekundi za povratak na tvorničke postavke.

Pritisnite za aktivaciju uparivanja u Bluetooth načinu ili odspajanje postojećeg uparenog Bluetooth uređaja.

Smanjivanje glasnoće.

Povećavanje glasnoće.

**treble** Podešavanje visokih tonova.

**bass** Podešavanje dubokih tonova (basa).

## Prva upotreba

Uređaj je opremljen dvjema litijskim baterijama CR2032. Uklonite zaštitni jezičak kako biste aktivirali bateriju daljinskog upravljača.

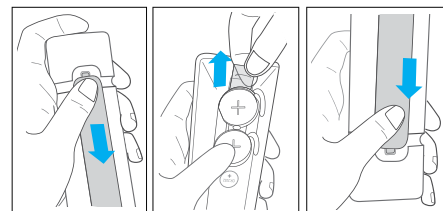

1. Pritisnite i pomaknite stražnji poklopac kako biste otvorili odjeljak baterija na daljinskom upravljaču.
2. Uklonite zaštitni jezičak.
3. Ponovo postavite stražnji poklopac.

## Zamjena baterija daljinskog upravljača

Za daljinski upravljač potrebne su 2 litijske baterije CR2032 od 3 V. Pritisnite i pomaknite stražnji poklopac kako biste otvorili odjeljak baterija na daljinskom upravljaču.

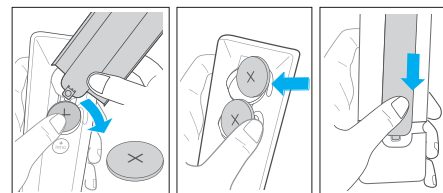

1. Gurnite alat (npr. poklopac odjeljka baterija) u žlijeb između dviju baterija kako biste ih izvadili.
2. Umetnite nove baterije s bočne strane i čvrsto ih pritisnite na mjesto starih baterija. Provjerite je li (+) strana baterije okrenuta prema gore.
3. Ponovo postavite stražnji poklopac.

## 3 Dijelovi glavnog uređaja

### 3.1 Prednja ploča glavnog uređaja

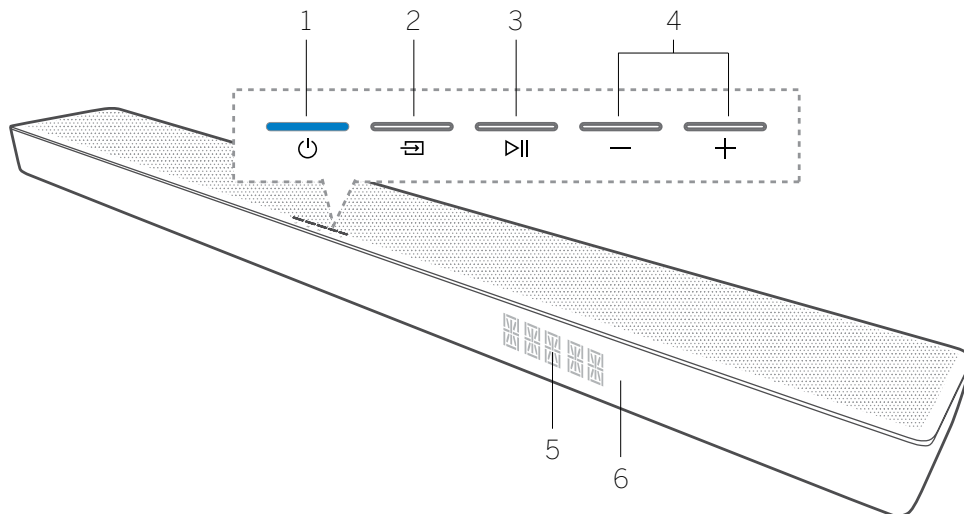

1. Indikator/tipka (Standby) – uključuje soundbar ili ga prebacuje u stanje pripravnosti.
2. Tipka (Source) - pritisnite za promjenu ulaznog izvora. Držite pritisnuto u stanju pripravnosti za prikaz verzije softvera na zaslonu.
3. Tipka (Play/Pause) - Reprodukcija/pauza

4. Tipka -/+ (Volume) – smanjuje / povećava glasnoću. Istovremeno pritisnite obje tipke kako biste uključili/isključili zvuk soundbara.
5. Prikaz prednje ploče
6. Senzor daljinskog upravljača - usmjerite daljinski upravljač prema njegovom senzoru kako biste upravljali sustavom.

5. Prikaz prednje ploče
6. Senzor daljinskog upravljača - usmjerite daljinski upravljač prema njegovom senzoru kako biste upravljali sustavom.

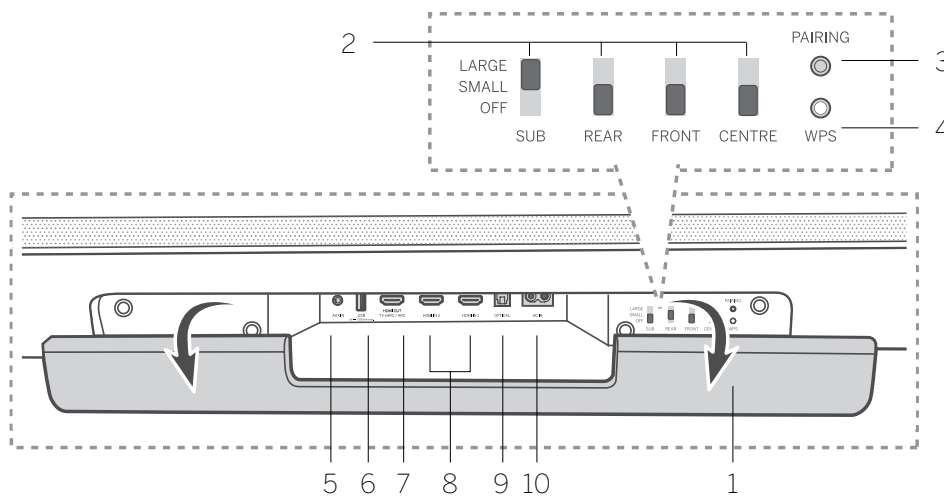

### 3.2 Stražnja ploča glavnog uređaja

1. Stražnja klapna – morat ćete ukloniti stražnju klapnu soundbara prije upotrebe upravljačkih tipki WDAL 2.0.
2. Upravljačke tipke WDAL 2.0 - upotrijebite ove prekidače za povezivanje dodatnih vanjskih bežičnih zvučnika putem funkcije WDAL 2.0 kao SUB / STRAŽNJI / PREDNJI / SREDIŠNJI kanal. Postavite prekidač na SMALL za male zvučnike i LARGE za velike zvučnike. Da biste odspojili zvučnik za određeni kanal, postavite prekidač na OFF.
3. Tipka za UPARIVANJE - za WDAL 2.0 uparivanje
4. Tipka/indikator WPS (Wi-Fi Protected Setup) – pokreće Wi-Fi postavljanje za Play-Fi. Držite pritisnutu tipku 3 sekunde kako biste aktivirali WPS način. Držite pritisnutu tipku 8 sekundi kako biste aktivirali AP način.

| Stanje LED indikatora  | Stanje                            |
|------------------------|-----------------------------------|
| Lampica treperi        | Način Wi-Fi pristupne točke (AP)  |
| Lampica treperi dvaput | Način Wi-Fi Protected Setup (WPS) |
| Lampica je uključena   | Uspješno povezivanje/uparivanje   |

5. AUX IN – povezivanje s audioizvorom putem audiokabela od 3,5 mm.
6. USB – povezivanje s USB uređajem za pohranu.
7. HDMI OUT (TV eARC/ARC) – povezivanje na HDMI utičnicu televizora.

8. HDMI IN 1 / HDMI IN 2 – povezivanje na HDMI izlaz vanjskih uređaja (npr. igraće konzole, DVD i Blu-Ray reproduktore).
9. OPTIČKI – povezivanje na digitalni (optički) izlaz vanjskih uređaja.
10. AC IN – priključak napajanja.



## 4 Dijelovi subwoofera

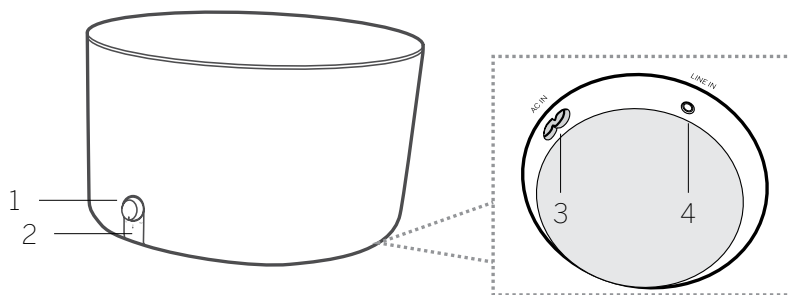

1. Gumb za podešavanje glasnoće  
Zakrenite kako biste podesili razinu basa.  
Držite pritisnuto za način uparivanja.
2. Indikatorska lampica subwoofera

| Stanje LED indikatora  | Stanje                              |
|------------------------|-------------------------------------|
| Lampica brzo treperi   | Subwoofer je u načinu uparivanja    |
| Lampica je uključena   | Uspješno povezivanje/<br>uparivanje |
| Lampica polako treperi | Povezivanje/uparivanje nije uspjelo |

3. Utičnica AC IN – priključak napajanja.
4. Utičnica LINE IN – povezivanje s vanjski audiouređajem putem audiokabela od 3,5 mm.

## 5 Postavljanje

Soundbar i subwoofer postavite na ravnu i stabilnu površinu.

Postavite subwoofer barem 1 metar od soundbara i 10 centimetara od zida. Preporučujemo postavljanje u prednjem dijelu prostorije tako da se bas može slobodno reflektirati sa strane.

Postavite soundbar na stol ispod televizora.

U nastavku je prikazan primjer pravilnog postavljanja.

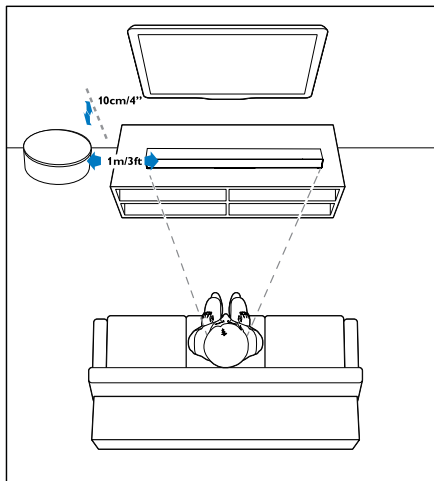

## 6 Povezivanje soundbara

Prije bilo kakvih povezivanja provjerite jesu li svi uređaji iskopčani iz strujnih utičnica.

### 6.1 Dolby Atmos®

Dolby Atmos® pruža vam doživljaj zvuka koji će vas potpuno obuzeti tako što bogat, jasan i snažan Dolby zvuk reproducira u tri dimenzije.

Za više informacija posjetite [dolby.com/technologies/dolby-atmos](http://dolby.com/technologies/dolby-atmos)

#### Da biste upotrebljavali Dolby Atmos®

Dolby Atmos® dostupan je samo u HDMI načinu.

Za pojedinosti o povezivanju pregledajte poglavlje "HDMI povezivanje".

1. Za upotrebu značajke Dolby Atmos® u načinima HDMI 1 / HDMI 2 / HDMI ARC televizor mora podržavati Dolby Atmos®.
2. Opcija "No Encoding" ne smije biti odabrana za bitstream u digitalnom audioizlazu povezanog vanjskog uređaja (Blu-ray, TV itd.).
3. Prilikom ulaska u format Dolby Atmos / Dolby Digital / PCM, soundbar će prikazati DOLBY ATMOS / DOLBY AUDIO / PCM AUDIO / DOLBY SURROUND.

### Napomena

Potpuni Dolby Atmos® doživljaj dostupan je samo ako je soundbar povezan s izvorom putem HDMI kabela velike brzine.

Dolby formati pojavljuju se na zaslonu prednje ploče samo ako je zaslon uključen. Držite pritisnuto  kako biste uključili / isključili zaslon.

Soundbar će i dalje funkcionirati ako se poveže drugim načinima (kao što je digitalni optički kabel), ali ti načini ne podržavaju sve Dolby značajke. Stoga za potpunu Dolby podršku preporučujemo povezivanje pomoću HDMI kabela.

### 6.2 HDMI povezivanje

Neki 4K HDR televizori zahtijevaju HDMI ulaz ili postavke slike podešene za prijem HDR sadržaja. Dodatne pojedinosti o podešavanju HDR zaslona potražite u uputama za upotrebu svog televizora.

#### Opcija 1 - eARC/ARC (Audio Return Channel)

Ovaj soundbar podržava HDMI uz Audio Return Channel (eARC/ARC). Ako vaš televizor podržava HDMI ARC, zvuk televizora čut će se kroz soundbar upotrebom jednog HDMI kabela.

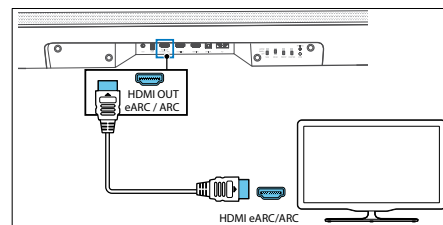

1. Na televizoru uključite HDMI-CEC mogućnosti.
2. Pomoću (isporučenog) HDMI kabela velike brzine povežite priključak HDMI OUT (TV eARC/ARC) na soundbaru s priključkom HDMI ARC na televizoru. Priključak HDMI ARC na televizoru može biti drugačije označen. Za pojedinosti pregledajte korisnički priručnik televizora.

- Na zaslonu soundbara pojavljuje se "ARC" i soundbar reproducira zvuk televizora. Ako se zvuk televizora ne čuje, pritisnite tipku  (Source) dok se na zaslonu ne prikaže "ARC" i ne začujete zvuk televizora.

Kada je HDMI ARC veza pravilno postavljena, možete uživati u sljedećim značajkama:

- Soundbar se automatski uključuje kad uključite televizor.
- Soundbar se automatski isključuje kad isključite televizor.
- Pomoću daljinskog upravljača televizora možete uključiti/isključiti zvuk soundbara ili podesiti njegovu glasnoću.

#### Napomena

- Televizor mora podržavati funkcije HDMI-CEC i ARC. HDMI-CEC i ARC moraju biti uključeni.
- Način postavljanja funkcija HDMI-CEC i ARC može se razlikovati ovisno o televizoru. Pojedinstosti o funkciji ARC potražite u uputama za upotrebu televizora.
- Funkciju ARC podržavaju samo kabeli kompatibilni s HDMI verzijom 1.4 ili novijom.

#### Opcija 2 - standardni HDMI

Ako vaš televizor ne podržava HDMI ARC, povežite soundbar s televizorom pomoću standardne HDMI veze.

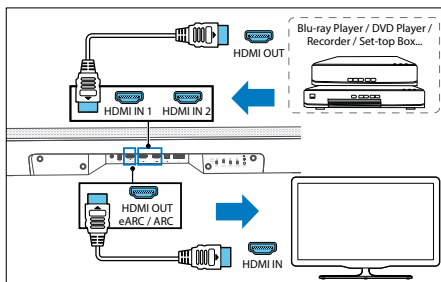

- Upotrijebite HDMI kabel kako biste povezali priključak HDMI IN (1 ili 2) na soundbaru s vanjskim uređajima (igračim konzolama, DVD i Blu-Ray reproduktorima itd.).
- Upotrijebite HDMI kabel kako biste povezali priključak HDMI OUT (TV eARC/ARC) na soundbaru s priključkom HDMI IN na televizoru.

#### Napomena

Ova mogućnost povezivanja omogućuje samo reprodukciju zvuka i slike s vanjskih uređaja povezanih izravno putem ulaza HDMI 1 ili 2 na soundbaru. Ako televizor nije opremljen priključkom HDMI ARC, a želite reproducirati zvuk televizora putem soundbara, morat ćete upotrijebiti drugačiji način povezivanja (npr. optički ili analogni).

### 6.3 Povezivanje optičkim kabelom

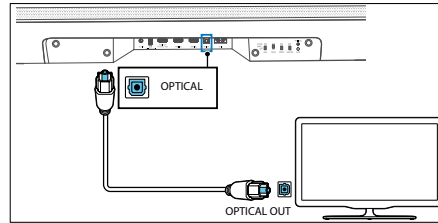

Pomoću optičkog kabela (nije isporučen) povežite priključak OPTICAL na soundbaru s priključkom OPTICAL OUT na televizoru ili drugom uređaju.

- Digitalni optički priključak može biti označen kao SPDIF ili SPDIF OUT.

### 6.4 Povezivanje analognim audiokabelom

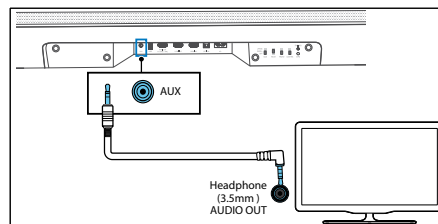

#### Opcija 1

Upotrijebite (isporučeni) audiokabel 3,5 mm - na - 3,5 mm za povezivanje utičnice slušalica na televizoru ili vanjskom audiouređaju s utičnicom AUX IN na uređaju.

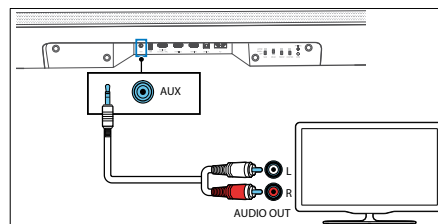

#### Opcija 2

Upotrijebite audiokabel RCA - na - 3,5 mm (nije isporučen) za povezivanje audioizlaza televizora s utičnicom AUX IN na uređaju.

### 6.5 Prikliučivanje napajanja

#### Napomena

- Prije prikliučivanja AC kabela napajanja provjerite jeste li obavili sva ostala povezivanja.
- Rizik od oštećenja proizvoda! Provjerite odgovara li napon napajanja nazivnim vrijednostima otisnutima s donje strane uređaja.

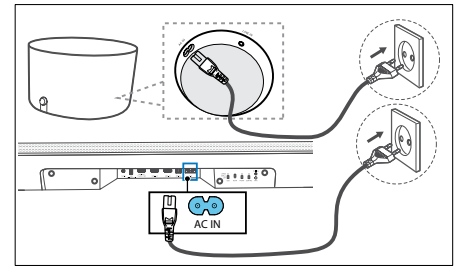

- Priključite kabel napajanja na utičnicu AC IN na soundbaru, a zatim u strujnu utičnicu.
- Priključite kabel napajanja na utičnicu AC IN na subwooferu. Učvrstite kabel u odjeljak za pohranu kabela s donje strane subwoofera. Zatim priključite kabel u strujnu utičnicu.

### 6.6 Prikliučivanje subwoofera

#### Automatsko uparivanje

Subwoofer je WDAL 2.0 uređaj. To znači da WDAL 2.0 prekidač s oznakom SUB mora biti postavljen na SMALL (Maleno) ili LARGE (Veliko) kako bi subwoofer radio. Uklonite stražnju klapnu sa soundbara i provjerite položaj prekidača SUB. Ako je u položaju OFF, prebacite ga na SMALL (Maleno) ili LARGE (Veliko).

Priključite soundbar i subwoofer u strujne utičnice, a zatim pritisnite  na uređaju ili daljinskom upravljaču kako biste uključili uređaj. Subwoofer i soundbar automatski će se upariti.

- Odredite stanje na temelju indikatora bežičnog subwoofera.

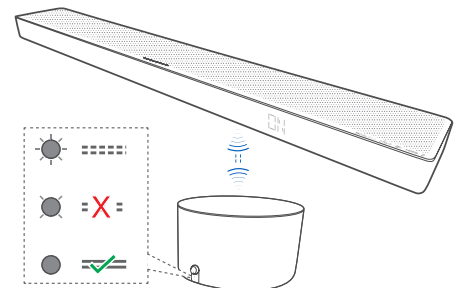

| Stanje LED indikatora  | Stanje                              |
|------------------------|-------------------------------------|
| Lampica brzo treperi   | Subwoofer je u načinu uparivanja    |
| Lampica je uključena   | Uspješno povezivanje/uparivanje     |
| Lampica polako treperi | Povezivanje/uparivanje nije uspjelo |

#### Napomena

Nemojte pritiskati gumb za podešavanje glasnoće sa stražnje strane subwoofera, osim za ručno uparivanje.

## Ručno uparivanje

Ako se ne čuje zvuk iz bežičnog subwoofera, uparite subwoofer ručno.

1. Iskopčajte oba uređaja iz strujnih utičnica te ih ponovo ukopčajte nakon 3 minute.



2. Držite pritisnut gumb za podešavanje glasnoće sa stražnje strane subwoofera 5 sekundi.
  - Brzo će treperiti indikator uparivanja na subwooferu.
3. Držite pritisnuto 5 sekundi na uređaju ili daljinskom upravljaču kako biste uređaj prebacili u način ECO STANDBY.
4. Zatim pritisnite na uređaju ili daljinskom upravljaču kako biste uključili uređaj.
5. Uklonite stražnju klapnu soundbara, a zatim 5 sekundi držite pritisnutu tipku PAIRING.

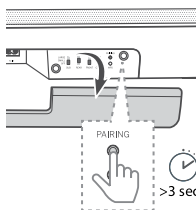

6. Nakon uparivanja upaliti će se odgovarajući indikator na subwooferu.
  - Ako indikator uparivanja i dalje treperi, ponovite prethodne postupke.

### Napomena

- Subwoofer treba biti na razmaku do 6 m od soundbara i na otvorenom području (što bliže).
- Uklonite sve predmete između subwoofera i soundbara.
- Ako bežično povezivanje ponovo ne uspije, provjerite dolazi li do ometanja od strane drugih elektroničkih uređaja. Uklonite ove uzroke ometanja i ponovite prethodni postupak.

## 6.7 Povezivanje na Wi-Fi

### WPS način

Ako usmjerivač podržava Wi-Fi Protected Setup (WPS), možete postaviti vezu bez unosa lozinke.

1. Držite pritisnutu tipku WPS 4 sekunde. Čut ćete zvučni signal i treperit će Wi-Fi indikator.
2. Pritisnite tipku WPS na usmjerivaču. Tipka je obično označena WPS logotipom.

### Napomena

- WPS nije standardna značajka na svim usmjerivačima. Ako vaš usmjerivač ne podržava WPS, obavite standardno Wi-Fi postavljanje.
- Jedanput pritisnite tipku WPS ako želite izaći iz WPS načina ili pričekajte 2 minute do automatskog izlaska.

## AirPlay postavke

Upotrijebite AirPlay za postavljanje Wi-Fi veze iOS uređaja (iOS7 ili noviji) i soundbara.

1. Držite pritisnutu tipku **WPS** sa stražnje strane soundbara 8 sekundi kako biste aktivirali Wi-Fi vezu. Kada zvučnik emitira drugi zvučni signal, pustite tipku.
2. Pričekajte dok Wi-Fi lampica ne prestane brzo treperiti i ne počne polako pulsirati. Sporo pulsiranje znači da zvučnik ulazi u način za Wi-Fi postavljanje.
3. Na iOS uređaju u odjeljku **Postavke > Wi-Fi > odaberite mrežu [Play-Fi uređaj (xxxxxx)]**
4. Soundbar će biti automatski prepoznat kao Airplay uređaj. Dodirnite [Postavi novi AirPlay zvučnik].
5. Dodirnite [Prikaži druge mreže...] i odaberite kućnu mrežu s kojom želite povezati soundbar.
6. Nakon uspješnog Wi-Fi povezivanja prestaje pulsirati Wi-Fi indikator i nastavlja ravnomjerno svijetliti. Nakon postavljanja ovog proizvoda u Wi-Fi mreži možete njime upravljati putem bilo kojeg pametnog telefona ili tableta u istoj mreži.

### Postavljanje aplikacije Google Home

1. Preuzmite aplikaciju Google Home na svoj mobilni uređaj.
2. Samo iPhone/iPad: Uključite Bluetooth na mobilnom uređaju.
3. Držite pritisnutu tipku WPS sa stražnje strane soundbara 8 sekundi kako biste aktivirali Wi-Fi vezu. Kada zvučnik emitira drugi zvučni signal, pustite tipku.
4. Pričekajte dok Wi-Fi lampica ne prestane brzo treperiti i ne počne polako pulsirati. Sporo pulsiranje znači da zvučnik ulazi u način za Wi-Fi postavljanje.
5. Pokrenite aplikaciju Google Home.
6. Slijedite postupke podešavanja uređaja.

Ako ne možete pronaći upute za podešavanje soundbara:

- U gornjem lijevom dijelu početnog zaslona aplikacije Google Home dodirnite **Dodaj + > Postavi uređaj > Novi uređaj**.
- Slijedite postupke podešavanja.

## 7 Zvuk u više prostorija

Ovaj soundbar može se upotrijebiti u sklopu sustava zvučnika raspoređenih u više prostorija. To znači da istu glazbu možete reproducirati sa soundbara i drugih kompatibilnih zvučnika istovremeno u cijelom kućanstvu.

Za upotrebu ove značajke provjerite provjerite jesu li soundbar i pametni telefon / tablet u istoj mreži. Da biste upravljali kompatibilnim zvučnicima u više prostorija, možete upotrijebiti aplikaciju Google Home, Airplay 2 ili DTS Play-Fi. Zatim možete reproducirati glazbu putem više zvučnika istovremeno, dodijeliti zvučnike različitim skupinama te podešavati glasnoću na svakom zvučniku pojedinačno ili na svim zvučnicima istovremeno.

## 8 Ugrađeni Chromecast

Ovaj soundbar podržava ugrađeni Chromecast koji omogućuje emitiranje glazbe iz aplikacija koje podržavaju Chromecast na soundbar. Za upotrebu ove značajke provjerite jesu li soundbar i pametni telefon / tablet u istoj mreži. Pokrenite reprodukciju glazbe u aplikaciji koja podržava Chromecast i emitirajte je na soundbar tako da kliknete tipku (Emitiraj) i odaberete soundbar s popisa.

## 9 Osnovna upotreba

### 9.1 Uključivanje i isključivanje

Nakon prvog priključivanja na napajanje uređaj je u stanju pripravnosti (STANDBY). Pali se bijeli indikator STANDBY.

#### Automatsko stanje pripravnosti

Uređaj će se automatski prebaciti u stanje pripravnosti nakon približno 15 minuta ako je isključen ili odspojen televizor ili vanjski uređaj (ili ako je pauzirana reprodukcija putem USB-a, Bluetootha ili funkcije Play-Fi).

#### Automatska aktivacija

Ako je uređaj povezan s televizorom ili vanjskim uređajem pomoću HDMI kabela, uređaj se automatski uključuje kada se uključi televizor ili vanjski uređaj.

#### Napomena

- Da bi automatska aktivacija funkcionirala, televizor ili vanjski uređaj mora podržavati funkciju HDMI CEC i mora biti aktiviran. Pročitajte upute za upotrebu televizora / vanjskog uređaja.

### 9.2 Način rada u više prostorija

Pritiskom tipke (Stanje pripravnosti) na soundbaru ili daljinskom upravljaču dok je soundbar uključen uređaj prelazi u zadano stanje pripravnosti. U ovom stanju pripravnosti sve su mrežne funkcije isključene.

Možete aktivirati način rada u više prostorija, u kojem je Wi-Fi uvijek uključen, a dostupne su i funkcije Play-Fi te AirPlay2. Ovaj način rada preporučuje se ako želite koristiti soundbar kao Play-Fi uređaj koji se može aktivirati daljinskim putem u bilo kojem trenutku.

U stanju pripravnosti pritisnite tipku (Noć) -> (Surround) -> (Noć) na daljinskom upravljaču kako biste uređaj prebacili u način rada u više prostorija.

Od sada, kad god isključite soundbar, uređaj će prijeći u način rada u više prostorija. Napominjemo da način rada u više prostorija troši više energije nego uobičajeno stanje pripravnosti.

Da biste ponovo aktivirali uobičajeno stanje pripravnosti (Noć) -> (Surround) -> (Noć) na daljinskom upravljaču.

### 9.3 Odabir ulaza

Pritišćite tipku (Izvor) na uređaju ili daljinskom upravljaču kako biste odabrali način BT (Bluetooth), HDMI 1, HDMI 2, ARC, OPT (Optički), AUX ili USB. Na zaslonu se prikazuje odabrani način.

### 9.4 Podešavanje glasnoće

Pritisnite +/- (Glasnoća) kako biste povećali ili smanjili glasnoću. Da biste isključili zvuk, pritisnite (Prigušeno). Da biste uključili zvuk, ponovo pritisnite (Prigušeno) ili pritisnite +/- (Glasnoća).

## 9.5 Efekt ekvilizatora

Pritisnite tipku  (Ekvilizator) na daljinskom upravljaču kako biste odabrali jedan od gotovih efekata ekvilizatora: ISKLJUČENO, GOVOR, KLASIKA, POP, PRILAGOĐENA GLAZBA, PRILAGOĐENI FILM.

## 9.6 Podešavanje dubokih/visokih tonova

Pomoću tipki bass +/- na daljinskom upravljaču podešite duboke tonove (BAS -12 ~ BAS +12).

Pomoću tipki treble +/- na daljinskom upravljaču podešite visoke tonove (TRB -12 ~ TRB +12).

## 9.7 Način Surround zvuka

Preпустите се прожимajućem zvuku u Surround načinu.

Pritisnite tipku  (Surround) na daljinskom upravljaču kako biste promijenili Surround način.

## 9.8 Noćni način

Pritisnite tipku  (Noć) na daljinskom upravljaču kako biste uključili/isključili noćni način. Ova funkcija pruža manji raspon između tihih i glasnih zvukova u filmovima. Preporučujemo za slušanje kasno noću.

## 9.9 Svjetlina zaslona

Ako 10 sekundi ne pritisnete nijednu tipku, zaslon će se automatski isključiti. Pritiskom bilo koje tipke resetira se razina svjetline.

## 9.10 Vraćanje na tvorničke postavke

Vraća uređaj na zadane postavke. U ARC načinu držite pritisnutu tipku  8 sekundi. Na zaslonu se prikazuje "RESET", a uređaj se vraća na izvorne postavke.

## 9.11 WDAL 2.0 upravljanje

Uklonite stražnju klapnu Soundbara prije upotrebe upravljačkih tipki WDAL 2.0.

Upotrijebite ove prekidače za povezivanje dodatnih vanjskih bežičnih zvučnika putem funkcije WDAL2.0 kao SUB / STRAŽNJI / PREDNJI / SREDIŠNJI kanal. Postavite prekidač na SMALL za male zvučnike i LARGE za velike zvučnike. Da biste odspojili zvučnik za određeni kanal, postavite prekidač na OFF.



### Povezivanje subwoofera

Subwoofer je WDAL 2.0 uređaj. To znači da WDAL 2.0 prekidač s oznakom SUB mora biti postavljen na SMALL (Maleno) ili LARGE (Veliko) kako bi subwoofer radio.

### Povezivanje drugog WDAL 2.0 uređaja

Sa soundbarom možete povezati do 6 zvučnika koji podržavaju WDAL 2.0. Da biste sa soundbarom povezali zvučnik koji podržava WDAL 2.0, napravite sljedeće:

1. Pritisnite tipku za UPARIVANJE na soundbaru. Da biste pristupili tipki UPARIVANJE, morate ukloniti stražnju klapnu sa soundbara.
2. Pritisnite tipku za UPARIVANJE na WDAL 2.0 zvučniku.



3. Podesite ulogu zvučnika na samom zvučniku. Opcije: Prednji lijevi, Prednji desni, Središnji, Stražnji lijevi, Stražnji desni.
4. Ovisno o vrsti zvučnika, postavite WDAL 2.0 prekidač sukladno odabranoj ulozi zvučnika na SMALL (Maleno) ili LARGE (Veliko).

Za pojedinosti o postavljanju vanjskog zvučnika u način rada za uparivanje, promjeni njegove uloge i o tome treba li odabrati postavku SMALL ili LARGE na prekidaču soundbara pregledajte korisnički priručnik

Napomena: Ako prekidač WDAL 2.0 na soundbaru prebacite iz isključenog u neki drugi položaj, isključit će se zvučnici soundbara tog kanala. Dakle, ako povežete prednje vanjske zvučnike putem sučelja WDAL 2.0, isključit će se zvučnici prednjih kanala soundbara.

### Odstupanje glasnoće

Možete podesiti odstupanje glasnoće za vanjske zvučnike povezane putem sučelja WDAL 2.0. To je korisno ako zvučnike ne možete ravnomjerno rasporediti u prostoriji te su neki zvučnici mnogo bliže slušatelju od ostalih. Možete podesiti glasnoću svakog zvučnika pojedinačno:

1. Držite pritisnutu tipku  (Surround) na daljinskom upravljaču. Na zaslonu soundbara pojavljuje se FL.
2. Odaberite kanal tipkama .
3. Tipkom + / - promijenite odstupanje glasnoće odabranog kanala.

Objašnjenje skraćenica na zaslonu:

FL – prednji lijevi zvučnik

FR – prednji desni zvučnik

SL – stražnji lijevi zvučnik

SR – stražnji desni zvučnik

SUB – subwoofer

CEN – središnji zvučnik

## 10 Upotreba AUX / OPTIČKOG / KOAKSIJALNOG / HDMI sučelja

Provjerite je li uređaj povezan s televizorom ili audio-uređajem.

1. Pritisnite tipku  (Izvor) na uređaju ili daljinskom upravljaču kako biste odabrali način HDMI 1, HDMI 2, ARC, OPT ili AUX.
2. Možete izravno upravljati funkcijama reprodukcije na televizoru / audiouređaju.
3. Pomoću tipke +/- na uređaju ili daljinskom upravljaču podesite glasnoću po potrebi.

### Napomena

- Ako je soundbar u načinu HDMI 1 / HDMI 2 / ARC / OPT (optički), a ne čuje se zvuk, možda ćete morati aktivirati PCM ili Dolby Digital izlaz signala na izvornom uređaju (kao što je TV, DVD ili Blu-ray reproduktor).

- Uređaj možda neće moći dekodirati sve digitalne audioformate iz ulaznog izvora. Zvuk uređaja u tom će slučaju biti isključen. To nije kvar. Provjerite je li zvuk ulaznog izvora povezanog putem HDMI 1 / HDMI 2 / ARC / OPT (optičkog) ulaza postavljen na PCM ili Dolby Digital. Pojedinosti o postavkama zvuka potražite u korisničkom priručniku ulaznog uređaja.
- Kada se pokrene format DOLBY ATMOS u HDMI načinu, na zaslonu se prikazuje "DOLBY ATMOS".
- Ako je uključen Surround kada se pokrene reprodukcija DOLBY DIGITAL zvuka, na soundbaru će se prikazati "DOLBY SURROUND". Ako je Surround zvuk isključen, prikazat će se "DOLBY AUDIO".
- Kada se pokrene reprodukcija PCM audioformata, na zaslonu soundbara pojavljuje se "PCM AUDIO".
- Ako se prilikom pokušaja reprodukcije audioformata koji nisu PCM ili DOLBY DIGITAL ne čuje zvuk iz uređaja, na zaslonu se prikazuje "ERROR" (Pogreška).

## 11 Upotreba Bluetootha



Povežite soundbar s Bluetooth uređajem (kao što je iPad, iPhone, iPod touch, Android telefon ili prijenosno računalo) putem Bluetootha. Nakon toga putem soundbara možete slušati audiodatoteka pohranjena na uređaju.

1. Pritisnite tipku  (Izvor) na uređaju ili daljinskom upravljaču kako biste soundbar prebacili u način BT (Bluetooth).
- Na zaslonu se prikazuje NO BT.
2. Uključite Bluetooth na Bluetooth uređaju. Potražite i odaberite "Klang bar5" za povezivanje. Za informacije o omogućavanju Bluetootha pregledajte korisnički vodič Bluetooth uređaja.
3. Pričekajte dok ne začujete glasovnu poruku iz soundbara.

Nakon uspješnog povezivanja na zaslonu se prikazuje BT.

Odaberite i reproducirajte audiodatoteka ili glazbu s Bluetooth uređaja.

Glazba se pauzira u slučaju poziva tijekom reprodukcije. Reprodukcija se nastavlja po dovršetku poziva.

Ako Bluetooth uređaj podržava AVRCP profil, možete pritisnuti  na daljinskom upravljaču za preskakanje zapisa ili  za pauziranje/nastavak reprodukcije.

4. Za izlazak iz Bluetootha odaberite drugi izvor.

Bluetooth veza ponovo se uspostavlja kad opet prebacite na Bluetooth način.

Za povezivanje soundbara s drugim Bluetooth uređajem držite pritisnutu tipku  (Izvor) na daljinskom upravljaču kako biste odspojili trenutno povezani Bluetooth uređaj.

### Napomena

- Minimalni zahtjevi za Bluetooth uređaj su sljedeći: Bluetooth profil A2DP, AVRCP i Bluetooth verzija 4.2 + EDR
- Maksimalni razmak između soundbara i Bluetooth uređaja je približno 10 metara.



- Nije zajamčena kompatibilnost sa svim Bluetooth uređajima.
- Prepreke između soundbara i uređaja, poput zida, metalnih kućišta uređaja ili drugih uređaja u blizini koji rade na istoj frekvenciji, mogu prekinuti streaming glazbe.

## 12 Upotreba USB-a

Uživajte u reprodukciji s USB uređaja za pohranu kao što je MP3 reproduktor, USB flash memorija itd.

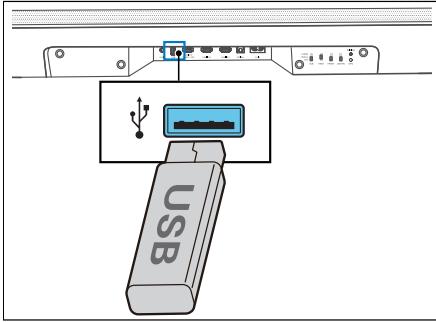
1. Umetnite USB uređaj.



2. Pritisćite  (Izvor) na uređaju ili daljinskom upravljaču kako biste odabrali USB način.
3. Tijekom reprodukcije pritisnite  za pokretanje / pauziranje / nastavak reprodukcije. Pritisćite  za preskakanje na prethodni ili sljedeći zapis.

### Napomena

Uređaj možda neće biti kompatibilan s nekim vrstama USB uređaja za pohranu.

- Ako upotrebljavate USB produžni kabel, USB čvorište ili USB višefunkcijski čitač kartica, USB uređaj za pohranu možda neće biti prepoznat.
- Ne uklanjajte USB uređaj za pohranu tijekom čitanja datoteka.
- Podržani su USB uređaji kapaciteta do 32 GB.
- Ovaj uređaj može reproducirati MP3 formate.

## 13 Spotify

Upotrijebite telefon, tablet ili računalo kao daljinski upravljač za Spotify. Za više informacija posjetite [spotify.com/connect](https://spotify.com/connect).

Spotify Software podliježe licencama trećih strana, koje se nalaze ovdje:

[www.spotify.com/connect/third-party-licenses](https://www.spotify.com/connect/third-party-licenses)

## 14 Ažuriranje softvera

### Nadogradnja softvera soundbara:

1. Preuzmite najnoviji softver s web-mjesta.
2. Raspakirajte datoteku u korijenski imenik USB uređaja.
3. Priključite USB uređaj na soundbar dok je u uključenom stanju.
4. Ako soundbar prepozna novu datoteku za ažuriranje, na zaslonu se pojavljuje NEWSW.
5. Pokrenut će se instalacija.
6. Nakon instalacije novog softvera, soundbar se ponovo pokreće, a na zaslonu se prikazuje nova verzija softvera.

### Nadogradnja soundbara za funkciju upotrebe u više prostorija:

1. Preuzmite i instalirajte aplikaciju DTS Play-Fi na mobilni uređaj.
2. Povežite soundbar s aplikacijom.
3. Ako je dostupan novi Play-Fi softver, aplikacija vas o tome obavještava.
4. Pratite upute u aplikaciji kako biste obavili ažuriranje za funkcije upotrebe u više prostorija.

Warning: It may take a few minutes for the software to update. Do not unplug your speaker, turn off the device, or disconnect the USB stick or network during the update. These actions can potentially destroy your soundbar.

## Otklanjanje poteškoća

U slučaju kvara uređaja preporučujemo da provjerite sljedeće prije nego što se obratite korisničkoj službi.

| Problem   | Mogući uzrok  | Rješenje/napomene   |
|---|---|---|
| <b>Sustav ne reagira na pritiskne tipke</b>                               | Uređaj zbog softverske pogreške može prestati primati naredbe s tipki. U tom slučaju potrebno ga je ponovo pokrenuti tako da ga iskopčate i ukopčate u napajanje.   | Iskopčajte uređaj iz napajanja na nekoliko minuta, a zatim ga ponovo ukopčajte.   |
| <b>Ne čuje se zvuk iz soundbara.</b>                                      | <ul style="list-style-type: none"> <li>a. Odabran je pogrešan izvor.</li> <li>b. Isključen je zvuk soundbara.</li> <li>c. Softverska pogreška možda je uzrokovala problem.</li> <li>d. Soundbar ne može dekodirati ulazni audiosignal.</li> <li>e. Neki ili svi WDAL2.0 prekidači u neispravnom su položaju.</li> </ul> | <ul style="list-style-type: none"> <li>a. Na daljinskom upravljaču odaberite odgovarajući audioulaz.</li> <li>b. Pritisnite tipku MUTE.</li> <li>c. Vratite uređaj na tvorničke postavke (poglavlje "Osnovna upotreba")</li> <li>d. Pokušajte promijeniti postavke digitalnog izlaza na izvornom uređaju u PCM.</li> <li>e. Ako nije povezan vanjski zvučnik, provjerite jesu li svi prekidači sa stražnje strane postavljeni na OFF, a SUB prekidač na SMALL ili LARGE.</li> </ul> |
| <b>Ne čuje se zvuk iz bežičnog subwoofera.</b>                            | <ul style="list-style-type: none"> <li>a. Nije uspjelo automatsko uparivanje</li> <li>b. Preniska glasnoća</li> <li>c. Prekidač za subwoofer sa stražnje strane soundbara postavljen je na OFF.</li> </ul>  | <ul style="list-style-type: none"> <li>a. Uparite subwoofer ručno</li> <li>b. Povećajte glasnoću. Pritisnite tipku + na soundbaru ili daljinskom upravljaču.</li> <li>c. Sa stražnje strane soundbara prebacite prekidač SUB u položaj SMALL ili LARGE.</li> </ul>  |
| <b>Subwoofer je u stanju mirovanja ili se lampica subwoofera ne pali.</b> | Softverska pogreška možda je uzrokovala problem.  | Iskopčajte kabel napajanja i ponovo ga ukopčajte nakon 3 minute kako biste resetirali subwoofer.  |
| <b>Distorzirani zvuk ili jeka.</b>  | Zvučnici televizora mogu uzrokovati jeku ako nisu sinkronizirani sa zvukom soundbara.   | Ako reproducirate zvuk televizora pomoću ovog uređaja, isključite zvuk televizora.  |
| <b>Bluetooth uređaj ne može se povezati sa soundbarom.</b>                | <ul style="list-style-type: none"> <li>a. Uređaj ne podržava kompatibilne profile potrebne za soundbar.</li> <li>b. Niste omogućili funkciju Bluetooth na uređaju.</li> <li>c. Soundbar je već povezan s drugim Bluetooth uređajem.</li> </ul>  | <ul style="list-style-type: none"> <li>a. Kompatibilni su samo uređaji s Bluetooth profilom A2DP i AVRCP.</li> <li>b. Za informacije o omogućavanju ove funkcije pregledajte korisnički vodič uređaja.</li> <li>c. Odspojite povezani uređaj, a zatim pokušajte ponovo.</li> </ul>  |
| <b>Slaba je kvaliteta reprodukcije zvuka povezanog Bluetooth uređaja.</b> | Loš Bluetooth prijem.   | Približite uređaj soundbaru ili uklonite prepreke između uređaja i soundbara.   |
| <b>Wi-Fi veza ne može se uspostaviti</b>                                  | <ul style="list-style-type: none"> <li>a. Wi-Fi mreža možda je nedostupna.</li> <li>b. Wi-Fi signal vrlo je slab.</li> <li>c. Unijeli ste netočnu lozinku.</li> </ul>   | <ul style="list-style-type: none"> <li>a. Provjerite dostupnost WLAN mreže na usmjerivaču.</li> <li>b. Približite Wi-Fi usmjerivač uređaju.</li> <li>c. Make sure that the password is correct.</li> </ul>  |
| <b>Ne mogu se postići Dolby Atmos® efekti.</b>                            | Ako način povezivanja nije HDMI (nego npr. USB, Bluetooth, OPTICAL ili AUX), stvaraju se ograničeni surround efekti.  | Za informacije o tome kako postići najbolje Dolby Atmos efekte pregledajte poglavlje "Dolby Atmos®".  |
| <b>Nije moguće otkriti uređaj koji podržava Play-Fi iz aplikacije.</b>    | Uređaj možda nije spojen na Wi-Fi.  | Provjerite je li uređaj spojen na Wi-Fi.  |
| <b>Nije moguće reproducirati Play-Fi glazbu.</b>                          | <ul style="list-style-type: none"> <li>a. Obustavljena je usluga ili sadržaj.</li> <li>b. Nije uspjelo prvo postavljanje soundbara.</li> <li>c. Prethodno ste koristili soundbar kao Stereo parove ili Surround zvuk u aplikaciji Play-Fi.</li> </ul>   | <ul style="list-style-type: none"> <li>a. Neke mrežne usluge ili sadržaji, prethodno dostupni putem uređaja, možda više neće biti dostupni ako operater obustavi pružanje tih sadržaja ili usluga.</li> <li>b. Ako prvo postavljanje ne uspije, zatvorite aplikaciju DTS Play-Fi. Ponovo pokrenite aplikaciju.</li> <li>c. Ako je zvučnik postavljen kao Stereo parovi ili Surround zvuk, potrebno ga je odspojiti u aplikaciji prije zasebne upotrebe.</li> </ul>                  |

## Tehnički podaci

| Vrsta Loewe uređaja:                             | klang bar5 mr  |
|--|--|
| Broj dijela:                                     | 60601D10   |
| Napajanje:                                       | AC 100 V - 240 V ~ 50/60 Hz  |
| Snaga audioizlaza:                               | 220 W (RMS)  |
| Potrošnja energije u stanju pripravnosti:        | <0,5 W   |
| Frekvencijski odaziv:                            | 60Hz - 20kHz   |
| Podržani WLAN standardi:                         | IEEE 802.11a/b/g/n/ac  |
| Snaga/frekvencijski raspon WLAN-a:               | Maksimalna snaga <100 mW pri 2400 - 2483,5 MHz<br>Maksimalna snaga <100 mW pri 5150 - 5350 MHz<br>Maksimalna snaga <100 mW pri 5470 - 5725 MHz<br>Maksimalna snaga <100 mW pri 5725 - 5850 MHz |
| Verzija Bluetootha                               | V4.2 + EDR   |
| Snaga/frekvencijski raspon Bluetootha:           | Maksimalna snaga <10 mW pri 2402 - 2480 MHz  |
| Bluetooth protokoli:                             | A2DP, AVRCP  |
| Datoteke koje se mogu reproducirati putem USB-a: | MP3  |
| Dimenzije uređaja (Š x V x D):                   | 1200 x 71 x 160 mm   |
| Masa uređaja:                                    | 6,5 kg   |
| Okolna temperatura:                              | 5°C - 35°C   |
| Relativna vlažnost (bez kondenzacije):           | 20 - 80%   |
| Video passthrough:                               | 4K Video Pass-through, Dolby Vision, HDR10, HDR10+   |
| Podržani audioformati                            | HDMI: DTS, DTS-HD, DTS:X, DTS Virtual:X™, Dolby Digital, Dolby Digital plus, Dolby True HD, Dolby Atmos®, LPCM 2ch/Mch, Dolby MAT<br>OPTICAL: DTS, Dolby Digital, LPCM 2ch                     |

| Vrsta Loewe uređaja:                      | klang sub5                  |
|---|-----------------------------|
| Broj dijela:                              | 60603D10                    |
| Napajanje:                                | AC 100 V - 240 V ~ 50/60 Hz |
| Snaga audioizlaza:                        | 180W (RMS)                  |
| Potrošnja energije u stanju pripravnosti: | <0,5 W                      |
| Frekvencijski odaziv:                     | 35 Hz - 150 Hz              |
| Dimenzije uređaja (Š x V x D):            | 380 x 214 x 380 mm          |
| Masa uređaja:                             | 8,8 kg                      |
| Okolna temperatura:                       | 5°C - 35°C                  |
| Relativna vlažnost (bez kondenzacije):    | 20 - 80%                    |

## Odlaganje

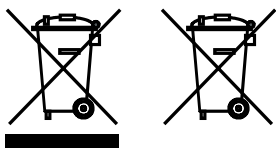

Odlaganje rabljene električne i elektroničke opreme i baterija.

Simbol prekrštenog koša za otpatke s kotačima na proizvodu ili njegovoj ambalaži znači da se ovaj proizvod ne smije tretirati kao običan kućanski otpad, nego ga je potrebno predati na mjestima za prikupljanje te recikliranje električne i elektroničke opreme i baterija. Pravilnim odlaganjem ovog proizvoda štite okoliš i ljudsko zdravlje. Nepravilno odlaganje ugrožava okoliš i zdravlje. Za više informacija o odlaganju ovog proizvoda obratite se lokalnim nadležnim tijelima ili službi za odlaganje komunalnog otpada. Pažnja: Oznaka "Pb" ispod simbola baterije znači da baterija sadrži olovo.

**Krajni korisnik odgovoran je za brisanje podataka na starom uređaju putem opcije [Vraćanje na tvorničke postavke] prije odlaganja (poglavlje "Vraćanje na tvorničke postavke").**



## Hvala

da ste izbrali izdelek Loewe. Veseli nas, da ste naš kupec. Pri podjetju Loewe združujemo najvišje standarde v tehnologiji, zasnovi in prijaznosti uporabniku. To velja tako na področju televizorjev, videa, zvoka in dodatne opreme. Tehnologija ali zasnova nista sama sebi namen, ampak sta ustvarjena, da skupaj omogočita najboljšo možno zvočno in vizualno izkušnjo za naše stranke.

Na našo zasnovno kratkoročni modni trendi niso vplivali. Ker ste seveda kupili visoko kakovostno opremo, je normalno, da želite v njej uživati tudi jutri in še naprej.



## Vsebina

|   |     |
|---|-----|
| Obseg dobave .....                              | 217 |
| Dokumentacija .....                             | 217 |
| Mesto tipske ploščice .....                     | 217 |
| Pomembna varnostna navodila .....               | 218 |
| Daljinski upravljalnik .....                    | 220 |
| Komponente glavne enote .....                   | 221 |
| Sestavni deli nizkotonca .....                  | 222 |
| Postavitev .....                                | 222 |
| Povezava zvočne palice .....                    | 222 |
| Večprostorski zvok .....                        | 224 |
| Vgrajeni Chromecast .....                       | 224 |
| Osnovno delovanje .....                         | 224 |
| Delovanje AUX/OPTIČNI/KOAKSIALNI/<br>HDMI ..... | 225 |
| Delovanje Bluetooth .....                       | 225 |
| Delovanje USB .....                             | 226 |
| Spotify .....                                   | 226 |
| Posodobitev programske opreme .....             | 226 |
| Odpravljanje težav .....                        | 227 |
| Tehnični podatki .....                          | 228 |
| Odlaganje .....                                 | 228 |

## Obseg dobave

Pazljivo razpakirajte napravo in preglejte, da so vsi deli prisotni:

- Zvočna palica
- Brezžični nizkotonec
- 2 x napajalni kabel
- Kabel HDMI
- Daljinski upravljalnik (vklj. 2 x bateriji CR2032)
- Hitri vodič

## Dokumentacija

Ta del uporabniškega priročnika vsebuje osnovne bistvene informacije. Knjižico s podrobnimi opisi funkcij vašega novega izdelka Loewe lahko prenesete v elektronski obliki s spletne strani Loewe.

Skenirajte kodo QR na sprednjem delu ali obiščite našo spletno stran na naslovu:

<https://www.loewe.tv/int/support>

V tem razdelku najdete tudi odgovore na pogosta vprašanja.

Uradni spletni forum:

[www.loewe-friends.de](http://www.loewe-friends.de)

Služba za podporo strankam po telefonu:

**09261 99-500** (Pon–Pet: 09:00 - 17:00)

## Mesto tipske ploščice

Oznake s številko modela in delovno napetostjo lahko najdete na dnu izdelka.

# 1 Pomembna varnostna navodila

Pozor: Pozorno preberite to stran, da zagotovite varno delovanje naprave.

Pri uporabi tega izdelka sledite vsem varnostnim navodilom in navodilom za uporabo.

Varnostna navodila in navodila za uporabo shranite za prihodnjo uporabo.

Dosledno morate upoštevati vsa opozorila in izdelku in v navodilih za uporabo.

## Razlaga simbolov



Oprema z dvojno izolacijo (razred II). Ta elektronska naprava je bila zasnovana tako, da ne potrebuje varovalnega priključka za ozemljitev.



Ta simbol označuje nevarnosti zaradi visokih napetosti.



Ta simbol uporabnika opozarja na druge, bolj specifične nevarnosti.



Ta simbol označuje nevarnosti zaradi pojava ognja.

## 1.1 Namestitve

### 1.1.1 Postavitev

Napravo postavite na stabilno, ravno podlago.

Te naprave ne postavljajte v bližino močnih magnetnih polj.

### 1.1.2 Kabli

Zvočnik in napajalni kabel postavite tako, da poškodbe niso mogoče. Napajalni kabel ne sme biti prepognjen ali položen preko ostrih robov, nanj ne smete stopati ali ga izpostavljati kemikalijam; slednje velja tudi za celoten sistem. Napajalni kabel s poškodovano izolacijo lahko povzroči električne udare in predstavlja nevarnost za požar. Zato ga je treba pred ponovno uporabo zamenjati.

### 1.1.3 Te naprave ne uporabljajte blizu vode



Naprave nikoli ne izpostavljajte vodnim kapljicam ali curkom, na primer blizu kadi, umivalnega ali kuhinjskega korita, pralnega stroja, v vlažni kleti ali ob bazenu. Na aparat ne postavljajte posod s tekočinami, kot so vaze ipd.

## 1.1.4 Prezračevanje



Reže in odprtine v ohišju so namenjene prezračevanju naprave in s tem njeno zanesljivo delovanje za zaščito pred pregrevanjem. Prezračevalnih odprtin ne zakrivajte. Napravo namestite v skladu z navodili proizvajalca. Prezračevalnih odprtin nikoli ne blokirajte, tako da napravo postavite na posteljo, kavč, preprogo ali podobne mehke površine. Te naprave nikoli ne nameščajte v knjižni polici ali vgradni omari, razen če je zagotovljeno ustrezno prezračevanje.

## 1.1.5 Vročina



Naprave ne nameščajte v bližini vročih površin, kot so radiatorji, ventilatorski grelci, pečice ali druge naprave (vključno z ojačevalci), ki lahko postanejo vroči. Naprave nikoli ne približujte predmetom z odprtim ognjem, kot so sveče ali svetilke. Nameščenih baterij ne smete izpostavljati prekomerni vročini, kot je neposredna izpostavljenost soncu, ognju in podobno.

## 1.1.6 Pripomočki

Uporabljajte samo pripomočke, ki jih navaja proizvajalec.

## 1.1.7 Omrežna povezava

Prepričajte se, da je funkcija požarnega zida aktivirana na vaši omrežni dostopni točki (usmerjevalnik). Poglejte v navodila za uporabo vašega usmerjevalnika.

## 1.2 Uporaba

### 1.2.1 Namen uporabe

Ta naprava je namenjena izključno sprejemanju in predvajanju zvočnih signalov.

### 1.2.2 Daljinski upravljalnik

Če tipalo daljinskega upravljalnika izpostavite neposredni sončni svetlobi ali visokofrekvenčni fluorescentni svetlobi, lahko pride do okvare. V teh primerih premaknite sistem na drugo mesto, da se okvari izognete.

Priložene baterije so namenjene preverjanju delovanja in imajo lahko omejen čas trajanja. Če se razpon delovanja daljinskega upravljalnika zmanjša, zamenjajte stare baterije z novimi.

## 1.2.3 Preobremenitve



Nikoli ne preobremenite električnih vtičev, podaljševalnih kablov ali več vtičnic, sicer lahko obstaja nevarnost ognja ali električnega udara.

## 1.2.4 Nevihta



Napravo odklopite iz električnega napajanja med nevihtami in kadar je ne boste uporabljali daljše obdobje.

## 1.2.5 Vstop tujkov in tekočine



Pazite na to, da tujki ali tekočine ne vstopijo v napravo prek prezračevalnih odprtin, sicer lahko pridejo v stik z visokonapetostnimi komponentami ali vezjem, zato lahko pride do požara ali električnega udara. Nikoli ne smete razliti kakršnih koli tekočin na to napravo.

## 1.2.6 Nevarnosti, povezane z visoko glasnostjo



Ta naprava ni zasnovana za poslušanje s slušalkami. Da preprečite možne okvare sluha, ne poslušajte zvoka pri visoki glasnosti dalj časa.

## 1.2.7 Odklop iz električnega napajanja

Gumb za vklop/izklop v nobenem položaju povsem ne izklopi električnega napajanja. Za popoln odklop naprave iz električnega napajanja odklopite električni kabel z vtičnice.

Električni vtič mora biti enostavno dostopen, da lahko napravo kadarkoli odklopite iz napajanja.

## 1.3 Vzdrževanje

### 1.3.1 Vzdrževanje naprave

Nikoli ne poskušajte opraviti vzdrževanja te naprave sami, saj ste lahko izpostavljeni delom pod napetostjo prek odprtih ali pri odstranjenih pokrovih. Vsa vzdrževalna dela prepustite usposobljenemu servisnemu osebju.

### 1.3.2 Čistite samo s suho krpo!

Pred čiščenjem odklopite napajalnik naprave iz električne vtičnice. Nikoli ne uporabljajte tekočih detergentov ali sprejev za čiščenje. Čistite samo z vlažno krpo.

## 1.4 Baterije



### Pozor! Baterije ne pogoltnite!

Daljinski upravljalnik, priložen temu izdelku, vsebuje gumbno baterijo. Če celično baterijo pogoltnete, lahko povzroči resne notranje opekline, ki lahko v samo 2 urah povzročijo smrt.

Nove in rabljene baterije ne smejo priti v bližino otrok.

Če se predel za baterije ne zapre popolnoma, prenehajte uporabljati izdelek in ga ne približujte otrokom.

Če mislite, da so bile baterije pogoltnjene ali so v kateremkoli delu telesa, takoj poiščite zdravnika.



### Pozor!

Če baterijo nadomestite z napačno, obstaja nevarnost eksplozije.

Ne segrevajte ali demontirajte baterij. Nikoli ne mečite baterij v ogenj ali vode.

Ne nosite ali shranjujte baterij z drugimi kovinskimi predmeti. Baterija lahko povzroči kratek stik, puščanje ali eksplozija.

Nikoli ne polnite baterije ponovno, razen če ste prepričani, da je vrste za ponovno polnjenje.

Če daljinskega upravljalnika dalj časa ne boste uporabljali (več kot mesec dni), odstranite baterije, da preprečite puščanje.

Če baterije začnejo puščati, obrišite razlitje v predelu za baterije in zamenjajte baterije z novimi.

Uporabljajte samo navedene baterije.

### EU izjava o skladnosti:

Družba Loewe Technology GmbH izjavlja, da je radijska oprema vrste Loewe klang bar5 mr skladna z Direktivo 2014/53/EU. Celotno besedilo izjave o skladnosti EU je na voljo na povezavi: <https://www.loewe.tv/de/support>

Ta izdelek se lahko uporablja v vseh državah članicah EU.

Zaradi 5 GHz frekvenčnega razpona vgrajenega modula WLAN je uporaba v naslednjih državah dovoljena samo znotraj stavb:

|    |    |    |    |    |    |    |    |    |    |    |
|----|----|----|----|----|----|----|----|----|----|----|
| AT | BE | BG | CZ | DK | EE | FR | DE | IS | IE | IT |
| EL | ES | CY | LV | LI | LT | LU | HU | MT | NL | NE |
| PL | PT | RO | SL | SK | TR | FI | SE | CH | UK | HR |

## 1.5 Popravila

### 1.5.1 Poškodbe, ki potrebujejo popravilo

Vzdrževalna dela in popravila lahko opravlja samo usposobljeno servisno osebje. Vzdrževanje/popravilo je potrebno, če je naprava poškodovana (npr. napajalnik), če je v napravo vstopila tekočina, če so vanjo prišli predmeti, če je bila izpostavljena dežju ali vlagi, če ne deluje več pravilno ali je padla na tla.

### 1.5.2 Za zmanjšanje nevarnosti električnega udara, požara ipd.

Ne odstranjujte vijakov, pokrovov ali delov ohišja.

### 1.6 Funkcija samodejnega varčevanja z energijo

Naprava je opremljena s funkcijo samodejnega varčevanja z energijo. Ta napravo preklopi v način pripravljenosti v 15 minutah predvajanja pri zelo nizki glasnosti, ali če je zvok naprave izključen. Pomnite, da te nastavitve ni mogoče spremeniti.

## 2 Daljinski upravljalnik

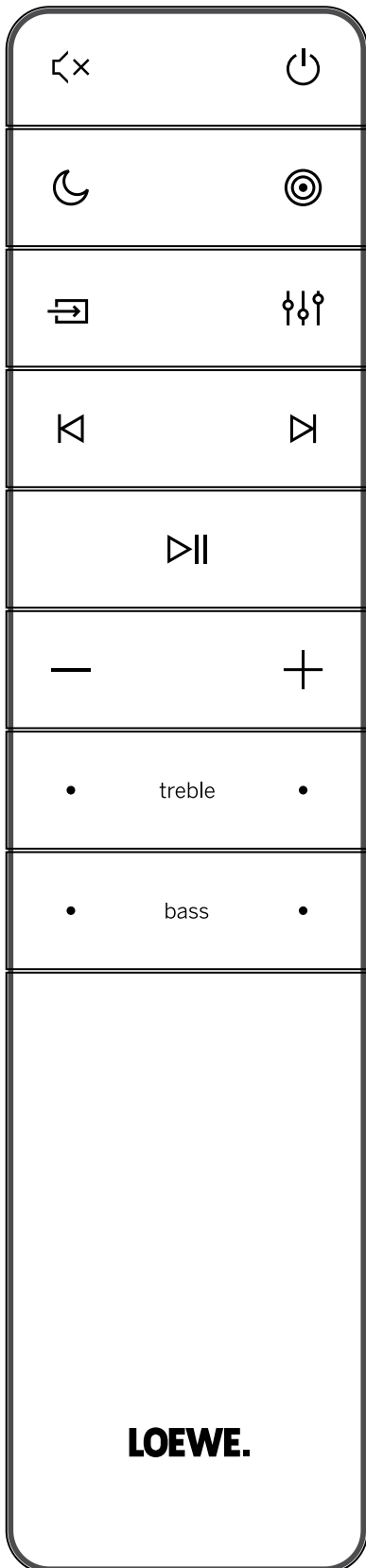

|               |   |
|---------------|---|
|               | Izklop/vklop zvoka.   |
|               | Vklopi zvočno palico ali preklopi v način pripravljenosti.  |
|               | Vklopi/izklopi nočni način.   |
|               | Za vklop/izklop ekrana pritisnite in držite gumb on/off (privzeto izklopljen). Ta funkcija v nekaterih primerih prikaže dodatne informacije na zaslonu sprednje plošče. |
|               | Preklopi med načini prostorskega zvoka.   |
|               | Pritisnite in držite, da odprete nastavev glasnosti za zunanje zvočnike.  |
|               | Pritisnite za zamenjavo vhodnega vira.  |
|               | Pritisnite in zadržite v načinu pripravljenosti za prikaz različice programske opreme na zaslonu.   |
|               | Izenačevalnik - izbirajte med prednastavljenimi načini zvoka:   |
|               | IZKL.. GOVOR, KLASIČNA, POP, POLJUBNO-FILM, POLJUBNO-GLASBA.  |
|               | Preskoči na prejšnji zvočni posnetek v načinu USB/Bluetooth/PLAY-Fi.  |
|               | Preskoči na naslednji zvočni posnetek v načinu USB/Bluetooth/PLAY-Fi.   |
|               | Predvaja/prekine predvajanje zvočnega posnetka v načinu USB/Bluetooth/PLAY-Fi.  |
|               | Pritisnite in zadržite za 8 sekund, da obnovite tovarniške nastavitve.  |
|               | Pritisnite in zadržite, da aktivirate funkcijo seznanjanja v načinu Bluetooth ali odstranite obstoječo povezano napravo Bluetooth.                                      |
|               | Zmanjšanje ravni glasnosti.   |
|               | Povečanje ravni glasnosti.  |
| <b>treble</b> | Prilagodi raven visokih tonov.  |
| <b>bass</b>   | Prilagodi raven nizkih tonov.   |

### Prva uporaba

Enota ima prednameščeni 2 litijevi bateriji CR2032. Odstranite zaščitni jeziček, da aktivirate baterijo daljinskega upravljalnika.

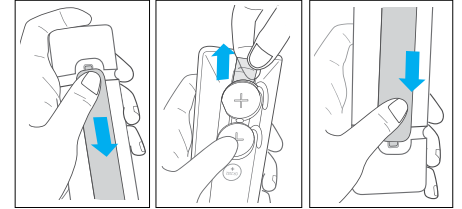

1. Pritisnite na in potisnite zadnji pokrov, da odprete predel za baterijo daljinskega upravljalnika.
2. Odstranite zaščitni jeziček.
3. Potisnite zaščitni jeziček nazaj na svoje mesto.

### Zamenjava baterij daljinskega upravljalnika

Daljinski upravljalnik uporablja 2 3V litijevi bateriji CR2032. Pritisnite na in potisnite zadnji pokrov, da odprete predel za baterijo daljinskega upravljalnika.

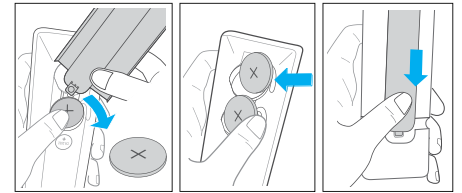

1. S primernim orodjem (npr. s pokrovom) odprite vdolbino med obema baterijama, da odstranite stari.
2. Vstavite novi bateriji s strani in ju trdno potisnite na mesti originalnih baterij. Prepričajte se, da je stran (+) baterije obrnjena navzgor.
3. Potisnite zaščitni jeziček nazaj na svoje mesto.

### 3 Komponente glavne enote

#### 3.1 Sprednja plošča glavne enote

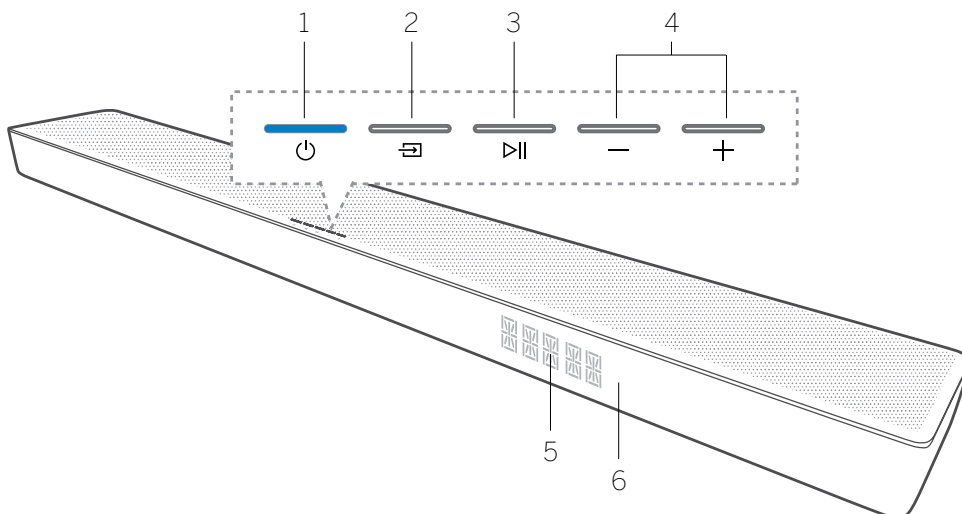

1. Gumb/indikator (stanja pripravljenosti) - Vklupi zvočno palico ali preklopi v način pripravljenosti.
2. Gumb (vir) - Pritisnite za zamenjavo vhodnega vira. Pritisnite in zadržite v načinu pripravljenosti za prikaz različice programske opreme na zaslonu.
3. Gumb (Predvajanje/premor) - Predva-

ja/prekine predvajanje zvočnega posnetka v načinu USB/Bluetooth/PLAY-Fi. Pritisnite in zadržite za 8 sekund v stanju pripravljenosti, da obnovite tovarniške nastavitve. Pritisnite in zadržite, da aktivirate funkcijo seznanjanja v načinu Bluetooth ali odstranite obstoječo povezano napravo Bluetooth.

ša/poveča raven glasnosti. Hkrati pritisnite oba gumba, izklopite/vklopite zvok na zvočniku soundbar.

4. Gumb -/+ (glasnost) - zmanj-

5. Zaslonska prednja plošča
6. Senzor daljinskega upravljalnika - usmerite daljinski upravljalnik proti senzorju za upravljanje sistema.

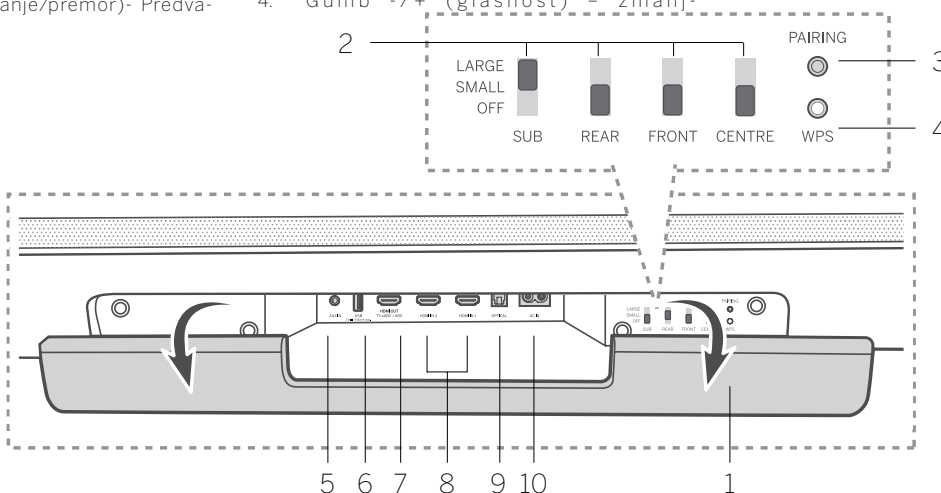

#### 3.2 Zadnja plošča glavne enote

1. Zadnji pokrov - odstranite zadnji pokrov vaše zvočne palice pred uporabo upravljalnih tipk WDAL 2.0.
2. Upravljalne tipke WDAL 2.0 - s temi stikali povežite dodatne zunanje brezžične zvočnike prek WDAL2.0 kot kanal NIZKOT./ZADNJI/SPREDNJI/OSREDNJI. Nastavite stikalo na MANJŠE za manjše zvočnike, VEČJE za večje zvočnike. Če želite odklopiti zvočnik za določen kanal, nastavite stikalo na IZKLOP.
3. Gumb SEZNANJANJE - za seznanjanje WDAL 2.0
4. Gumb/indikator WPS (Wi-Fi Protected Setup) - zažene nastavev Wi-Fi za Play-Fi. Pritisnite in zadržite gumb za 3 sekunde, da aktivirate način WPS. Pritisnite in zadržite gumb za 8 sekund, da aktivirate način AP.

| Stanje LED-indikatorja | Stanje                                    |
|------------------------|---|
| LED utripne            | Način dostopne točke Wi-Fi (AP)           |
| LED dvakrat utripne    | Način za nastavev zaščitenega Wi-Fi (WPS) |
| LED sveti              | Povezano/seznanjanje uspešno              |

5. AUX IN - za povezavo avdio vira prek 3,5 mm zvočnega kabla.
6. USB - za povezavo pomnilniške naprave USB.
7. HDMI OUT (TV eARC/ARC) - za povezavo z vtičem HDMI na televizor.

8. HDMI IN 1/HDMI IN 2 - za povezavo z izhodom HDMI zunanjih naprav (npr. igralne konzole, predvajalniki DVD in Blu-ray).
9. OPTIČNI - za povezavo z digitalnim (optičnim) izhodom zunanje naprave.
10. AC IN - za povezavo z napajalnikom.

## 4 Sestavni deli nizkotonca

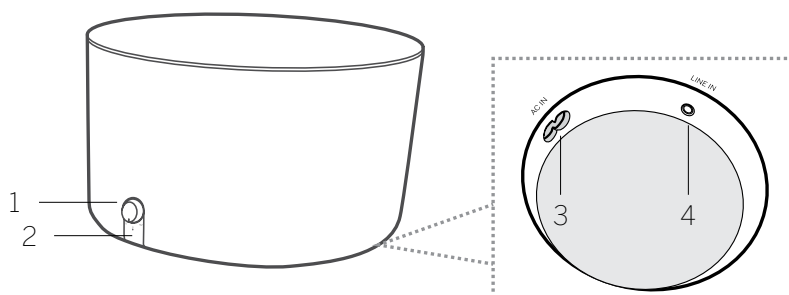

1. Gumb za glasnost  
Obrnite, da prilagodite raven nizkih tonov. Pritisnite in zadržite za vstop v način za seznanjanje.
2. LED-indikator za nizkotonec

| Stanje LED-indikatorja | Stanje                             |
|------------------------|------------------------------------|
| LED hitro utripa       | Nizkotonec je v načinu seznanjanja |
| LED sveti              | Povezano/seznanjanje uspešno       |
| LED počasi utripa      | Povezovanje/seznanjanje ni uspelo  |

3. Vtič AC IN – za povezavo z napajalnikom.
4. Vtič LINE IN – za povezavo zunanjega avdio vira prek 3,5 mm zvočnega kabla.

## 5 Postavitev

Zvočno palico in nizkotonec postavite na stabilno, ravno podlago.

Nizkotonec postavite vsaj 1 meter od zvočne palice in 10 centimetrov od stene. Priporočamo sprednji del prostora, tako da lahko nizki toni prosto prehajajo na strani.

Zvočno palico namestite na mizo pod televizor.

V nadaljevanju je prikazan primer pravilne postavitve.

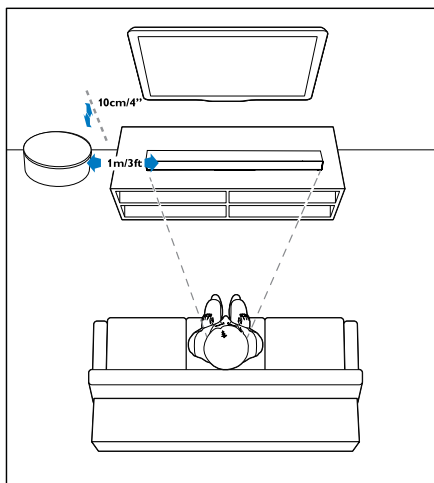

## 6 Povezava zvočne palice

Pred povezovanjem ali spreminjanjem povezav se prepričajte, da so vse naprave odklopljene iz električne vtičnice.

### 6.1 Dolby Atmos®

Dolby Atmos® omogoča neverjetno izkušnjo poslušanja s prostorskim zvokom v tridimenzionalnem prostoru in bogatim, jasnim in zmogljivim zvokom Dolby.

Za več informacij obiščite [dolby.com/technologies/dolby-atmos](http://dolby.com/technologies/dolby-atmos)

#### Za uporabo Dolby Atmos®

Dolby Atmos® je na voljo samo v načinu HDMI.

Podrobnosti povezave lahko najdete v poglavju »Povezovanje s HDMI«.

1. Če želite uporabljati Dolby Atmos® v načinu HDMI 1/HDMI 2/HDMI ARC, mora vaš televizor podpirati Dolby Atmos®.
2. Prepričajte se, da je v digitalnem zvočnem izhodu povezane zunanje naprave (npr. Blu-ray DVD predvajalnik, televizor itd.) za bitno razmerje izbrano »No Encoding« (Brez odkodiranja).
3. Ko odpirate format Dolby Atmos/Dolby Digital/PCM, bo zvočna palica prikazovala DOLBY ATMOS/DOLBY AUDIO/PCM AUDIO/DOLBY SURROUND.

### Opomba

Polna izkušnja Dolby Atmos® je na voljo samo, ko je zvočna palica povezana z virom prek kabla HDMI visoke hitrosti.

Formati Dolby se na prikazovalniku sprednje plošče prikazujejo le, če je funkcija zaslona vklopljena. Pritisnite in držite , da vklopite/izklopite funkcijo prikazovanja.

Zvočna palica bo še vedno delovala pri drugih povezavah (kot npr. z digitalnim optičnim kablom), a te ne podpirajo vseh funkcij Dolby. Zato priporočamo povezavo prek HDMI, ki zagotavlja polno podporo za Dolby.

### 6.2 Povezava s HDMI

Nekateri televizorji 4K HDR potrebujejo vhod HDMI ali slikovne nastavitve za sprejem vsebin HDR. Za več podrobnosti nastavitve za zaslone HDR glejte navodila za uporabo vašega televizorja.

#### Možnost 1 - eARC/ARC (avdio povratni kanal)

Vaša zvočna palica podpira HDMI z avdio povratnim kanalom (eARC/ARC). Če je vaš televizor skladen s HDMI ARC, boste lahko poslušali zvok televizorja na zvočni palici z enim kablom HDMI.

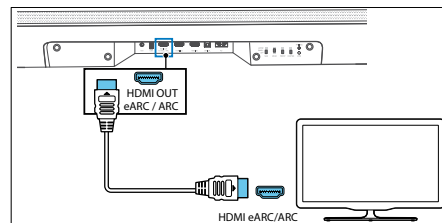

1. Na televizorju vklopite delovanje HDMI-CEC.
2. S kablom HDMI visoke hitrosti (priložen) povežite priključek HDMI OUT (eARC/ARC televizorja) na zvočni palici s priključkom HDMI ARC na televizorju. Priključek HDMI ARC na televizorju je lahko označen drugače. Več podrobnosti lahko najdete v uporabniškem priročniku televizorja.

- Na zaslonu zvočne palice se prikaže »ARC« in zvočna palica predvaja zvok televizorja. Če se zvok televizorja ne predvaja, pritisnite gumb  (vir), dokler ni na zaslonu prikazano »ARC« in se zvok televizorja predvaja.

Ko je povezava HDMI ARC pravilno nastavljena, lahko uživate v naslednjih funkcijah:

- Zvočna palica se vklopi samodejno, ko vklopite televizor.
- Zvočna palica se izklopi samodejno, ko izklopite televizor.
- Z daljinskim upravljalnikom televizorja lahko izklopite/vklopite ali nastavite glasnost zvočne palice.

#### Opomba

- Vaš televizor mora podpirati funkciji HDMI-CEC in ARC. HDMI-CEC in ARC morata biti vključena.
- Nastavitvena metoda za HDMI-CEC in ARC se lahko razlikuje glede na televizor. Več podrobnosti o funkciji ARC najdete v navodilih za uporabo vašega televizorja.
- Samo kablji, združljivi z različico HDMI 1.4 ali novejši, podpirajo funkcijo ARC.

#### Možnost 2 - Standardni HDMI

Če vaš televizor ni združljiv s HDMI ARC, priključite zvočno palico v televizor prek standardne povezave HDMI.

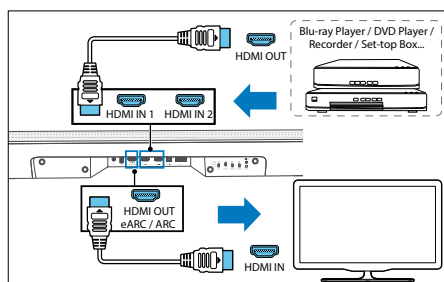

- Uporabite kabel HDMI za priklop priključka HDMI IN (1 ali 2) zvočne palice v vaše zunanje naprave (npr. igralne konzole, predvajalnice DVD in Blu-ray).
- Uporabite kabel HDMI za priklop vtiča HDMI OUT (TV eARC/ARC) zvočne palice v vtič HDMI IN televizorja.

#### Opomba

Ta možnost povezave omogoča le predvajanje videa/zvoka z zunanjih naprav, ki so povezane neposredno z vhodoma HDMI 1 ali 2 na zvočni palici. Če vaš televizor nima priključka HDMI ARC in želite predvajati zvok s televizorja na zvočni palici, morate uporabiti drugo vrsto povezave (npr. optično ali analogno).

### 6.3 Povezava z optičnim kablom

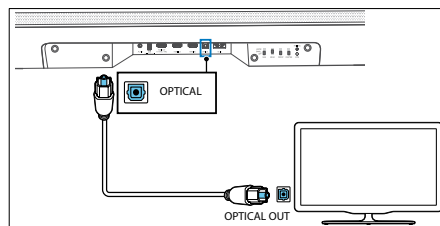

Z optičnim kablom (ni priložen), povežite OPTIČNI priključek vaše zvočne palice z OPTIČNIM IZHODOM na televizorju ali drugi napravi.

- Digitalni optični priključek ima lahko oznako SPDIF ali SPDIF OUT.

### 6.4 Povezava z analognim zvočnim kablom

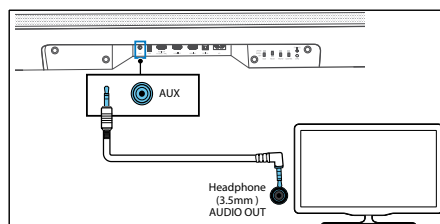

#### Možnost 1

Uporabite avdio kabel 3,5 mm v 3,5 mm (priložen) za povezavo avdio vtiča za slušalke zunanje naprave ali televizorja v vtič AUX IN na enoti.

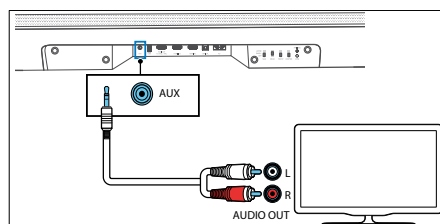

#### Možnost 2

Uporabite avdio kabel RCA v 3,5 mm (ni priložen) za povezavo avdio izhodnih vtičev televizorja v vtič AUX IN na enoti.

### 6.5 Povezava napajalnika

#### Opomba

- Pred povezavo napajalnega kabla zagotovite, da ste opravili vse druge priklope.
- Nevarnost poškodbe izdelka! Zagotovite, da napetost napajalnika ustreza napetosti, natisnjeni na spodnji strani enote.

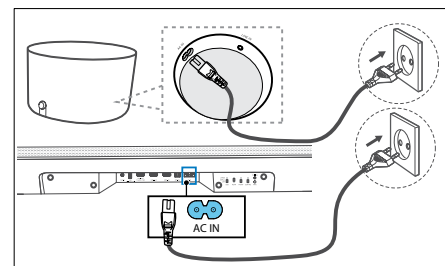

- Priključite napajalni kabel v vtičnico AC IN zvočne palice in nato v električno vtičnico.
- Povežite napajalni kabel v vtičnico AC IN nizkotonca. Pritrdite kabel v predel za organizacijo kablov na spodnji strani nizkotonca. Na koncu priključite napajalni kabel v električno vtičnico.

### 6.6 Povezava nizkotonca

#### Samodejno seznanjanje

Priloženi nizkotonec je naprava WDAL 2.0. Za delovanje tega nizkotonca mora biti stikalo WDAL 2.0 z oznako SUB nastavljeno na SMALL ali LARGE. Odstranite zadnji pokrov zvočne palice in preverite položaj stikala SUB. Če je v položaju OFF, ga spremenite v SMALL ali LARGE.

Priključite zvočno palico in nizkotonec v električno vtičnico in nato pritisnite gumb  na enoti ali daljinskem upravljalniku za VKLOP enote. Nizkotonec in zvočna palica se seznanita samodejno.

- Določanje stanja glede na indikator brezžičnega nizkotonca.

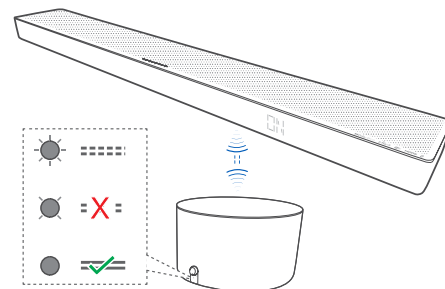

| Stanje LED-indikatorja | Stanje                             |
|------------------------|------------------------------------|
| LED hitro utripa       | Nizkotonec je v načinu seznanjanja |
| LED sveti              | Povezava/seznanjanje uspešno       |
| LED počasi utripa      | Povezovanje/seznanjanje ni uspelo  |

#### Opomba

Ne pritisnite gumba za nadzor glasnosti na zadnjem delu nizkotonca, razen če ga želite seznaniti ročno.



## Ročno seznanjanje

Če brezžični nizkotonec ne predvaja zvoka, ga seznanite ročno.

1. Odklopite obe enoti iz električne vtičnice in ju znova priključite po 3 minutah.



2. Pritisnite in zadržite gumb za nadzor glasnosti na zadnjem delu nizkotonca za 5 sekund.

- Indikator seznanjanja na nizkotoncu hitro utripa.

3. Pritisnite in zadržite  za 5 sekund na enoti ali daljinskem upravljalniku za preklon enote v način ECO STANJE PRIPRAVLJENOSTI.

4. Nato pritisnite gumb  na enoti ali na daljinskem upravljalniku za VKLOP enote.

5. Odstranite zadnji pokrov zvočne palice, nato pa pritisnite gumb za seznanjanje za 5 sekund.

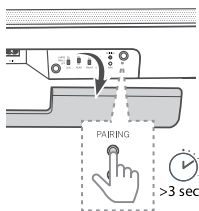

6. Indikator seznanjanja na nizkotoncu bo osvetljen po uspešnem dejanju.

- Če indikator seznanjanja še vedno utripa, ponovite zgornje korake.

## Opomba

- Nizkotonec naj bo znotraj območja 6 m od zvočne palice na odprtem območju (čim bližje).
- Odstranite vse predmete med nizkotoncem in zvočno palico.
- Če je brezžična povezava znova neuspešna, preverite, ali prihaja do neskladij ali močnih motenj (npr. interference elektronske naprave). Odstranite ta neskladja ali močne motnje in ponovite zgornje postopke.

## 6.7 Povezovanje z Wi-Fi

### Način WPS

Če ima vaš usmerjevalnik zaščiten nastavev Wi-Fi (WPS), lahko povezavo nastavite brez vnosa gesla.

1. Pritisnite in zadržite gumb WPS za 4 sekunde. Zaslišali boste ton in indikator Wi-Fi bo dvakrat zasvetil.
2. Pritisnite gumb WPS na usmerjevalniku. Gumb je običajno označen z logotipom WPS.

## Opomba

- WPS ni standardna funkcija pri vseh usmerjevalnikih. Če vaš usmerjevalnik nima funkcije WPS, opravite standardno nastavev Wi-Fi.
- Pritisnite gumb WPS enkrat, če želite izhod iz načina WPS, sicer se to zgodi samodejno po 2 minutah.

## Nastavev AirPlay

Z AirPlay lahko nastavite povezavo Wi-Fi naprav iOS (iOS7 ali novejši) in zvočne palice.

1. Pritisnite in zadržite gumb **WPS** na zadnji strani zvočne palice za 8 sekund, da sprožite povezavo Wi-Fi, dokler se zvočnik ne oglasi drugič, nato pa spustite gumb.
2. Počakajte, da indikatorska lučka Wi-Fi utripa počasi in ne hitro. Počasno utripanje označuje, da zvočnik vstopa v način nastavev Wi-Fi.
3. Na napravi iOS odprite **Nastavitve > Wi-Fi >, izberite omrežje [Naprava Play-Fi (xxxxxx)]**
4. Zvočna palica bo samodejno prepoznana kot naprava AirPlay. Dotaknite se [Nastavev novega zvočnika AirPlay].
5. Dotaknite se [Prikaži druga omrežja...] in izberite vaše domače omrežje, s katerim se bo povezala zvočna palica.
6. Po uspešni povezavi Wi-Fi indikatorska lučka Wi-Fi preneha utripati in ostane vključena. Po nastavitvi tega izdelka v vašem omrežju Wi-Fi ga lahko upravljate z vsakim pametnim telefonom ali tabličnim računalnikom v istem omrežju.

## Nastavev Google Home

1. Prenesite aplikacijo Google Home na vašo mobilno napravo.
2. Samo iPhone/iPad: Vključite Bluetooth vaše mobilne naprave.
3. Pritisnite in zadržite gumb WPS na zadnji strani zvočne palice za 8 sekund, da sprožite povezavo Wi-Fi, dokler se zvočnik ne oglasi drugič, nato pa spustite gumb.
4. Počakajte, da indikatorska lučka Wi-Fi utripa počasi in ne hitro. Počasno utripanje označuje, da zvočnik vstopa v način nastavev Wi-Fi.
5. Odprite aplikacijo Google Home.
6. Sledite korakom za nastavev vaše naprave.

Če ne najdete korakov za nastavev vašega soundbara:

- V zgornjem levem delu domačega zaslona aplikacije Google Home se dotaknite **Dodaj + > Nastavi napravo > Nova naprava**.
- Sledite korakom za nastavev.

## 7 Večprostorski zvok

To zvočno palico lahko uporabljate kot del sklopa zvočnikov v več prostorih. To pomeni, da lahko po vašem domu isto glasbo predvajate z vaše zvočne palice in drugih združljivih zvočnikov.

Če želite uporabljati to funkcijo se prepričajte, da sta zvočna palica in vaš pametni telefon/tablica v istem omrežju. Z aplikacijo Google Home, Airplay 2 ali DTS Play-Fi lahko upravljate združljive zvočnike v več prostorih. Nato lahko istočasno predvajate glasbo na več zvočnikih, dodelite zvočnike različnim skupinam, posamezno upravljate glasnost ali spremenite skupno glasnost in s tem glasnost vseh zvočnikov.

## 8 Vgrajeni Chromecast

Ta zvočna palica podpira funkcijo vgrajeni Chromecast, s katero lahko pretočno predvajate glasbo iz aplikacij, združljivih s Chromecast, na vaši zvočni palici. Če želite uporabljati to funkcijo se prepričajte, da sta zvočna palica in vaš pametni

telefon/tablica v istem omrežju. Začnite predvajati glasbo v aplikaciji, združljivi s Chromecast, in jo pretočno predvajajte na zvočni palici s preprostim dotikom gumba  (pretočno predvajanje), nato pa iz seznama izberite zvočno palico.

## 9 Osnovno delovanje

### 9.1 VKLOP in IZKLOP

Ko prvič priključite enoto v glavno vtičnico, bo ta v načinu PRIPRAVLJENOSTI. Indikator PRIPRAVLJENOSTI bo osvetljen belo.

#### Samodejni način stanja pripravljenosti

Naprava se samodejno preklopi v način pripravljenosti po približno 15 minutah, če je povezava televizorja ali zunanje naprave (ali je predvajanje USB, Bluetooth, Play-Fi začasno prekinjeno) prekinjena ali naprava izklopljena.

#### Samodejno prebujanje

Če je naprava povezana s televizorjem ali zunanjo napravo s kablom HDMI, se ta samodejno vklopi, ko se vklopi televizor ali zunanja naprava.



#### Opomba

- Samodejno prebujanje bo delovalo samo, če televizor ali zunanja naprava device podpirata funkcijo HDMI CEC, ki mora biti aktivirana. Preberite navodila za uporabo vašega televizorja/zunanje naprave.



### 9.2 Način multiroom

S pritiskom na  (način pripravljenosti) na zvočni palici ali daljinskem upravljalniku, ko je zvočna palica vključena, vstopi v privzeti način pripravljenosti. V tem načinu pripravljenosti se vse omrežne funkcije izklopijo.

Možno je aktivirati način multiroom, kjer je Wi-Fi vedno vključen, na voljo pa sta tudi Play-Fi in AirPlay2. Ta način je priporočljiv, če želite soundbar uporabljati kot napravo Play-Fi, ki jo je mogoče kadar koli prebuditi na daljavo.

V stanju pripravljenosti pritisnite  (Night) ->  (Surround) ->  (Night) na daljinskem upravljalniku, da vklopite način multiroom.



Odslej bo vsakič, ko izklopite soundbar, ta prešel v način multiroom. Upoštevajte, da ima način multiroom večjo porabo energije kot standardni način v pripravljenosti.

Če želite znova aktivirati običajni način pripravljenosti, pritisnite  (noč) ->  (prostorski zvok) ->  (noč) na daljinskem upravljalniku.

### 9.3 Način vhoda

Pritiskajte gumb  (vir) na enoti ali na daljinskem upravljalniku za izbiro načina BT (Bluetooth), HDMI 1, HDMI 2, ARC, OPT (optični), AUX, USB. Na zaslonu je prikazan izbrani način.

### 9.4 Upravljanje glasnosti

Pritisnite gumb +/- (glasnost), da povečate ali zmanjšate raven glasnosti. Za izklop zvoka pritisnite  (izklop zvoka). Za ponoven vklop zvoka znova pritisnite  (izklop zvoka) ali pritisnite +/- (glasnost).

## 9.5 Učinek izenačevalnika

Pritisnite gumb  (izenačevalnik) na daljinskem upravljalniku za izbiro želenega prednastavljenega učinka izenačevalnika: IZKL., GOVOR, KLASIČNA, POP, POLJUBNO-GLASBA, POLJUBNO-FILM.

## 9.6 Raven nizkih/visokih tonov

Pritisnite gumb za nizke tone +/- na daljinskem upravljalniku za prilagoditev ravni nizkih tonov (BAS -12 ~ BAS +12).

Pritisnite gumb za visoke tone +/- na daljinskem upravljalniku za prilagoditev ravni visokih tonov (TRB -12 ~ TRB +12).

## 9.7 Način prostorskega zvoka

Izkusite globino zvoka v prostorskem načinu.

Pritisnite gumb  (prostorski zvok) na daljinskem upravljalniku za spremembo načina v prostorski zvok.

## 9.8 Nočni način

Pritisnite gumb  (nočni način) na daljinskem upravljalniku da vklopite/izklopite nočni način. S to funkcijo bo v filmih manj razpona med tihimi in glasnimi zvoki. Priporočeno za poslušanje pozno ponoči.

## 9.9 Svetlost zaslona

Če 10 sekund ne pritisnete nobenega gumba, se bo zaslon samodejno izklopil. S pritiskom katerega koli gumba obnovite raven svetlosti.

## 9.10 Tovarniška ponastavitev

Ponastavi napravo na privzeto nastavitve. V načinu ARC pritisnite in zadržite gumb  za 8 sekund. Na zaslonu bo prikazan napis »RESET« in naprava se vrne na izvirne nastavitve.

## 9.11 Upravljanje WDAL 2.0

Odstranite zadnji pokrov zvočne palice pred uporabo upravljalnih tipk WDAL 2.0.

S temi stikali povežite dodatne zunanje brezžične zvočnike prek WDAL 2.0 kot kanal NIZKOT./ZADNJI/SPREDNJI/OSREDNJI. Nastavite stikalo na MANJŠE za manjše zvočnike, VEČJE za večje zvočnike. Če želite odklopiti zvočnik za določen kanal, nastavite stikalo na IZKLOP.

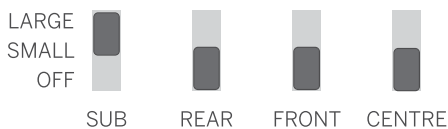

### Povezava nizkotonca

Priloženi nizkotonec je naprava WDAL 2.0. Za delovanje tega nizkotonca mora biti stikalo WDAL 2.0 z oznako SUB nastavljeno na SMALL ali LARGE.

### Povezava druge naprave WDAL 2.0

Brezžično lahko z zvočno palico povežete do 6 dodatnih zvočnikov, ki podpirajo WDAL 2.0. Za povezavo zvočnika, ki je združljiv z WDAL 2.0, z zvočno palico storite naslednje:

1. Pritisnite gumb PAIRING (SEZNANJANJE) na zvočni palici. Da lahko dostopate do gumba PAIRING, morate odstraniti zadnji pokrov zvočne palice.
2. Pritisnite gumb PAIRING na zvočniku WDAL 2.0.



3. Nastavite vlogo zvočnika na samem zvočniku. Možnosti: Spredaj levo, spredaj desno, sredinsko, zadaj levo, zadaj desno.
4. Odvisno od vloge zvočnika nastavite stikalo WDAL 2.0 na SMALL ali LARGE glede na vlogo izbranega zvočnika.

Za podrobnosti o nastavitvi zunanega zvočnika v način seznanjanja, spreminjanju vloge in izbiranju položaja stikala SMALL ali LARGE na zvočni palici, glejte uporabniški priročnik zvočnika.

Opomba: Če preklopite stikalo WDAL 2.0 na zvočni palici iz IZKLOPA v drug položaj, se bodo zvočniki zvočne palice za ta kanal izklopili. Če torej povežete sprednje zunanje zvočnike prek WDAL 2.0, se bodo zvočniki za sprednje kanale zvočne palice izklopili.

### Zamik glasnosti

Zamak glasnosti za zunanje zvočnike, povezane prek WDAL 2.0, lahko prilagodite. Ta funkcija je lahko uporabna, če značaj vašega prostora ne omogoča enakomerne razporeditve zvočnikov in so nekateri zvočniki veliko bližje poslušalcem od drugih. Skupno glasnost vsakega zvočnika posebej lahko prilagodite tako:

1. Pritisnite in zadržite gumb  (prostorski zvok) na daljinskem upravljalniku. Na zaslonu zvočne palice se prikaže FL.
2. Z gumboma   izberite kanal.
3. Z gumboma + / - spremenite zamik glasnosti izbranega kanala.

Razlaga okrajšav:

- FL – sprednji levi zvočnik
- FR – sprednji desni zvočnik
- SL – zadnji levi zvočnik
- SR – zadnji desni zvočnik
- SUB – nizkotonec
- CEN – osrednji zvočnik

## 10 Delovanje AUX/OPTIČNI/KOAKSIALNI/HDMI

Prepričajte se, da je enota povezana s televizorjem ali avdio napravo.

1. Pritisnite gumb  (vir) na enoti ali na daljinskem upravljalniku za izbiro načina HDMI 1, HDMI 2, ARC, OPT (optični), AUX.
2. Neposredno upravljajte vaš televizor/avdio napravo za funkcije predvajanja.
3. Pritisnite gumb +/- na enoti ali daljinskem upravljalniku za prilagoditev glasnosti na želeno raven.



### Opomba

- Če je zvočna palica v načinu HDMI 1/HDMI 2/ARC/OPT (optični) in zvoka ne predvaja, morate morda aktivirati izhod signala PCM ali Dolby Digital na napravi vira (npr. televizor, DVD ali predvajalnik Blu-ray).
- Enota morda ne bo mogla dekodirati vseh digitalnih avdio formatov iz vhodnega vira. V tem primeru zvok ne bo predvajan. To ni okvara. Prepričajte se, da je zvočna nastavitve vhodnega vira, povezanega prek vhoda HDMI 1/HDMI 2/ARC/OPT (optični) PCM ali Dolby Digital. Več podrobnosti glede zvočnih nastavitve najdete v uporabniškem priročniku vhodne naprave vira.

- V načinu HDMI, ko se začne predvajanje zvočnega formata DOLBY ATMOS, zvočna plošča prikazuje »DOLBY ATMOS«.
- Če je prostorski zvok vključen, ko se začne predvajanje zvoka DOLBY DIGITAL, bo zaslon zvočne palice prikazoval »DOLBY SURROUND«. Če je prostorski zvok izključen, bo prikazoval »DOLBY AUDIO«.
- Ko se začne predvajanje zvočnega formata PCM, bo zaslon zvočne palice prikazoval »PCM AUDIO«.
- Ko vnašate zvočne formate, ki niso PCM ali DOLBY DIGITAL, bo na zaslonu prikazano »NAPAKA«, če iz enote ni zvoka.

## 11 Delovanje Bluetooth

Povežite zvočno palico z napravo Bluetooth (kot je iPad, iPhone, iPod touch, telefon Android ali prenosnik) prek Bluetooth, saj nato lahko na zvočni palici poslušate zvočne datoteke, shranjene na napravi.

1. Pritisnite gumb  (vir) na enoti ali daljinskem upravljalniku za preklon zvočne palice v način BT (Bluetooth).  
Na zasloni plošči prikazan napis NO BT.
2. Vključite Bluetooth na napravi Bluetooth, poiščite »Klang bar5« in se povežite. Več informacij o tem, kako omogočite Bluetooth, lahko dobite v uporabniškem priročniku naprave Bluetooth.
3. Počakajte, da zaslišite zvočni poziv zvočne palice.  
Po uspešni povezavi bo na zasloni plošči prikazan napis BT.  
Izberite in predvajajte zvočne datoteke ali glasbo na vaši napravi Bluetooth.  
Če med predvajanjem opravite klic, se predvajanje glasbe začasno prekine. Ko je klic končan, se predvajanje nadaljuje.  
Če vaša naprava Bluetooth podpira AVRCP profil, lahko aktivirate  na daljinskem upravljalniku, da preskočite posnetek ali pa pritisnete  za prekinitev/nadaljevanje predvajanja.

4. Za izhod iz Bluetooth izberite drug vir.

Ko preklopite nazaj v način Bluetooth, se povezava Bluetooth znova vzpostavi.

Za povezavo zvočne palice z drugo napravo Bluetooth, pritisnite in zadržite gumb  (vir) na daljinskem upravljalniku za prekinitev povezave s trenutno povezano napravo Bluetooth.

### Opomba



- Minimalne zahteve za napravo Bluetooth so: Bluetooth profil A2DP, AVRCP in različica Bluetooth 4.2 + EDR
- Največji razpon delovanja med zvočno palico in napravo Bluetooth je približno 10 metrov.
- Ne zagotavljamo združljivosti z vsemi napravami Bluetooth.
- Pretočno predvajanje glasbe lahko prekinejo predmeti med napravo in zvočno palico, kot je stena, kovinsko ohišje, ki pokriva napravo, ali druge naprave v bližini, ki delujejo na enaki frekvenci.

## 12 Delovanje USB

Uživajte v zvoku na pomnilniški napravi USB, kot je predvajalnik MP3 ali ključek USB ipd.

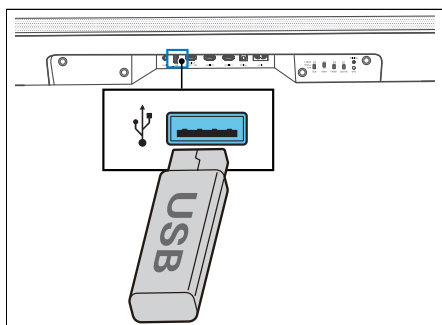
1. Vstavite napravo USB.



2. Pritisčajte gumb  (vir) na enoti ali daljinskem upravljalniku za izbiro načina USB.
3. Med predvajanjem pritisnite  za začetek/premor/nadaljevanje predvajanja. Večkrat pritisnite  da preskočite na prejšnji ali naslednji posnetek.

### Opomba

Ta izdelek morda ni združljiv z določenimi vrstami pomnilniških naprav USB.

- Če uporabljate podaljševalni kabel USB, zvezdišče USB ali večfunkcijski USB-bralnik kartic, morda pomnilniška naprava USB ne bo prepoznana.
- Med branjem datotek ne odstranjujte pomnilniške naprave USB.
- Enota lahko podpira naprave USB z do 32 GB pomnilnika.
- Ta enota lahko predvaja datoteke MP3.

## 13 Spotify

Svoj telefon, tablični računalnik ali računalnik lahko uporabljate kot daljinski upravljalnik za Spotify. Obiščite [spotify.com/connect](https://spotify.com/connect) za več informacij.

Programska oprema Spotify je licencirana s strani tretje stranke:

[www.spotify.com/connect/third-party-licenses](https://www.spotify.com/connect/third-party-licenses)

## 14 Posodobitev programske opreme

### Za nadgradnjo vdelane programske opreme zvočne palice:

1. Prenesite najnovejšo programsko opremo s spletne strani.
2. Razpakirajte datoteko v korenko mapo USB.
3. Povežite USB z zvočno palico, ko je ta vklopljena.
4. Če zvočna palica prepozna datoteko z novo posodobitvijo, bo na zaslonu prikazano NEWSW.
5. Nato se začne namestitev.
6. Ko je namestitev nove programske opreme končana, se zvočna palica ponovno zažene in nova različica programske opreme bo prikazana na zaslonu.

### Za nadgradnjo večprostorskega načina vaše zvočne palice:

1. Na mobilno napravo prenesite in namestite aplikacijo DTS Play-Fi.
2. Povežite zvočno palico z aplikacijo.
3. Če je na voljo nova programska oprema Play-Fi, vas aplikacija o tem obvesti.
4. Sledite navodilom v aplikaciji za zagon posodobitve večprostorskega načina.

Opozorilo: Posodobitev programske opreme lahko traja nekaj minut. Med posodobitvijo ne odklapljajte vašega zvočnika, ne izklopite naprave ali prekinite USB ključka ali omrežja. Ta dejanja lahko uničijo vašo zvočno vrstico.

## Odpravljanje težav

V primeru okvare naprave priporočamo, da preverite spodnji seznam, preden pokličete pomoč za stranke.

| Težava   | Morebiten vzrok   | Rešitev/opombe  |
|--|---|---|
| <b>Sistem se ne odziva na pritiske gumba</b>                                     | Napaka programske opreme lahko prekine prejemanje ukazov naprave z gumbi, zato je napravo treba znova zagnati, tako da jo odklopite iz napajanja.   | Napravo odklopite iz električnega napajanja za nekaj minut in jo nato znova priključite.  |
| <b>Zvok se ne predvaja iz zvočne palice.</b>                                     | <ul style="list-style-type: none"> <li>a. Izbran je nepravilen vhodni vir</li> <li>b. Zvok zvočne palice je izklopljen</li> <li>c. Napaka programske opreme je morda povzročila to težavo.</li> <li>d. Zvočna palica ne more dekodirati vhodnega avdio signala.</li> <li>e. Nekatera ali vsa stikala WDAL2.0 so v napačnem položaju.</li> </ul> | <ul style="list-style-type: none"> <li>a. Na daljinskem upravljalniku izberite pravi avdio vhod.</li> <li>b. Pritisnite gumb za IZKLOP ZVOKA</li> <li>c. Ponastavite enoto na tovarniške nastavitve (glejte poglavje »Osnovno delovanje«)</li> <li>d. Poskusite spremeniti nastavitve digitalnega izhoda na napravi vira na PCM.</li> <li>e. Če niste priključili nobenega zunanega zvočnika, se prepričajte, da so vsa stikala na zadnji strani nastavljena na OFF in da je stikalo SUB nastavljeno na SMALL ali LARGE.</li> </ul> |
| <b>Brezžični nizkotonec ne predvaja zvoka.</b>                                   | <ul style="list-style-type: none"> <li>a. Samodejno seznanjanje ni uspelo</li> <li>b. Glasnost je prenizka</li> <li>c. Stikalo nizkotonca na zadnji strani soundbara je nastavljeno na OFF.</li> </ul>  | <ul style="list-style-type: none"> <li>a. Ročno seznanite nizkotonec</li> <li>b. Zvišajte glasnost. Pritisnite gumb + na zvočni palici ali na daljinskem upravljalniku.</li> <li>c. Na zadnji strani zvočnika soundbar spremenite položaj stikala SUB na SMALL ali LARGE.</li> </ul>  |
| <b>Nizkotonec je v stanju mirovanja, ali pa indikator nizkotonca ne zasveti.</b> | Napaka programske opreme je morda povzročila to težavo.   | Odklopite napajalni kabel in ga po 3 minutah znova vklopite, da ponastavite nizkotonec.   |
| <b>Popačen zvok ali odmev.</b>   | Zvočniki televizorja lahko povzročijo odmev, če niso usklajeni z zvokom zvočne palice.  | Če s to napravo predvajate zvok televizorja, mora biti zvok televizorja utišan.   |
| <b>Naprava Bluetooth se ne more povezati z zvočno palico.</b>                    | <ul style="list-style-type: none"> <li>a. Naprava ne podpira združljivih profilov, ki so zahtevani za zvočno palico.</li> <li>b. Niste omogočili funkcije Bluetooth na napravi.</li> <li>c. Zvočna palica je že povezana z drugo napravo Bluetooth.</li> </ul>  | <ul style="list-style-type: none"> <li>a. Združljive so samo naprave Bluetooth s profili A2DP, AVRCP.</li> <li>b. Več informacij o tem, kako omogočite to funkcijo, najdete v uporabniškem priročniku naprave.</li> <li>c. Prekinite povezavo povezane naprave in poskusite znova.</li> </ul>   |
| <b>Kakovost predvajanja zvoka povezane naprave Bluetooth je slaba.</b>           | Sprejem Bluetooth je slab.  | Napravo premaknite bližje zvočni palici ali odstranite ovire med napravo in zvočno palico.  |
| <b>Povezave Wi-Fi ni mogoče vzpostaviti.</b>                                     | <ul style="list-style-type: none"> <li>a. Omrežje Wi-Fi morda ni na voljo.</li> <li>b. Signal Wi-Fi je zelo slab.</li> <li>c. Vnesli ste nepravilno geslo.</li> </ul>   | <ul style="list-style-type: none"> <li>a. Preverite razpoložljivost omrežja WLAN na usmerjevalniku.</li> <li>b. Postavite usmerjevalnik Wi-Fi bližje enoti.</li> <li>c. Prepričajte se, da je geslo pravilno.</li> </ul>  |
| <b>Izjemnih učinkov Dolby Atmos® ni mogoče doseči.</b>                           | S povezavami HDMI (kot so USB, Bluetooth, OPTIČNI ali AUX) se ustvari omejeno število prostorskih učinkov.  | Več informacij o najboljših učinkih Dolby Atmos najdete v poglavju »Dolby Atmos®«.  |
| <b>Naprave, ki podpira Play-Fi, ni mogoče odkriti v aplikaciji.</b>              | Naprava morda nima vzpostavljene povezave Wi-Fi.  | Prepričajte se, da je naprava povezana v omrežje Wi-Fi.   |
| <b>Predvajanje glasbe Play-Fi ni mogoče.</b>                                     | <ul style="list-style-type: none"> <li>a. Vsebina ali storitev je bila ukinjena.</li> <li>b. Prva nastavitve zvočne palice ni uspela.</li> <li>c. Predhodno ste zvočno palico uporabljali za stereoskopski ali prostorski zvok v aplikaciji Play-Fi.</li> </ul>   | <ul style="list-style-type: none"> <li>a. Določene omrežne storitve ali vsebina, ki je na voljo prek naprave, morda ne bodo dostopne, če ponudnik storitve to ukine.</li> <li>b. Če prva nastavitve ni uspešna, zaprite aplikacijo DTS Play-Fi. Ponovno zaženite aplikacijo.</li> <li>c. Če je zvočnik nastavljen za stereoskopski ali prostorski zvok, morate pred ločeno uporabo povezavo z njim prekiniti v aplikaciji.</li> </ul>   |

## Tehnični podatki

| Vrsta naprave Loewe:                      | klang bar5 mr  |
|---|--|
| Št. dela:                                 | 60601D10   |
| Električno napajanje:                     | AC 100 V–240 V ~ 50/60 Hz  |
| Izhodna moč zvoka:                        | 220 W (RMS)  |
| Poraba energije v stanju pripravljenosti: | <0,5 W   |
| Frekvenčni odziv:                         | 60 Hz – 20 kHz   |
| Podprti standardi WLAN:                   | IEEE 802.11a/b/g/n/ac  |
| Moč WLAN/frekvenčni razpon:               | Maksimalna moč <100 mW pri 2400–2483,5 MHz<br>Maksimalna moč <100 mW pri 5150–5350 MHz<br>Maksimalna moč <100 mW pri 5470–5725 MHz<br>Maksimalna moč <100 mW pri 5725–5850 MHz |
| Različica Bluetooth                       | V4.2 + EDR   |
| Moč Bluetooth/frekvenčni razpon:          | Maksimalna moč <10 mW pri 2402–2480 MHz  |
| Protokoli Bluetooth:                      | A2DP, AVRCP  |
| Možnost predvajanja datotek prek USB:     | MP3  |
| Dimenzije enote (Š x V x G):              | 1200 x 71 x 160 mm   |
| Teža naprave:                             | 6,5 kg   |
| Okoljska temperatura:                     | 5 °C–35 °C   |
| Relativna vlažnost (brez kondenzacije):   | 20–80 %  |
| Video prehajanje:                         | 4K Video prehajanje, Dolby Vision, HDR10, HDR10+   |
| Podprti avdio formati                     | HDMI: DTS, DTS-HD, DTS:X, DTS Virtual:X™, Dolby Digital, Dolby Digital plus, Dolby True HD, Dolby Atmos®, LPCM 2ch/Mch, Dolby MAT<br>OPTIČNI: DTS, Dolby Digital, LPCM 2ch     |

| Vrsta naprave Loewe:                      | klang sub5                |
|---|---------------------------|
| Št. dela:                                 | 60603D10                  |
| Električno napajanje:                     | AC 100 V–240 V ~ 50/60 Hz |
| Izhodna moč zvoka:                        | 180 W (RMS)               |
| Poraba energije v stanju pripravljenosti: | <0,5 W                    |
| Frekvenčni odziv:                         | 35 Hz–150 Hz              |
| Dimenzije enote (Š x V x G):              | 380 x 214 x 380 mm        |
| Teža naprave:                             | 8,8 kg                    |
| Okoljska temperatura:                     | 5 °C–35 °C                |
| Relativna vlažnost (brez kondenzacije):   | 20–80 %                   |

## Odlaganje

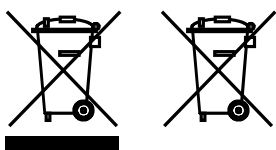

Odlaganje rabljene električne in elektronske opreme in baterij.

Prekrižan simbol koša za smeti na izdelku ali embalaži označuje, da s tem izdelkom ni dovoljeno ravnati kot z običajnim gospodinjskim odpadkom, ampak ga je treba vrniti na zbirno točko za recikliranje električne in elektronske opreme ter baterij. Z ustreznim odlaganjem tega izdelka varujete okolje in zdravje soljudi. Nepravilno ali neustrezno odlaganje ogroža okolje in zdravje. Več informacij o odlaganju tega izdelka lahko dobite pri vaših lokalnih organih ali občinski službi za odlaganje odpadkov. Pozor: Znak »Pb« pod simbolom baterije označuje, da ta baterija vsebuje svinec.

**Končni uporabnik je odgovoren za brisanje podatkov na stari napravi pred uporabo elementa menija [Tovarniška ponastavitev] pred samim odlaganjem (glej poglavje »Tovarniška ponastavitev«).**

## Faleminderit

për zgjedhjen e një produkti Loewe. Ne jemi të lumtur që ju kemi si klient. Në Loewe, ne kombinojmë standardet më të larta të teknologjisë, dizajnit dhe mirëdashësisë për përdoruesit. Kjo vlen njësoj për TV, video, audio dhe pajisje. Asnjëra teknologjia as dizajni realizon një fund inë vete, por bashkarisht duhet të lehtësojnë të më e larta e mundshme audio dhe vizual përvojën për tonë konsumatori

Dizajni ynë nuk është udhëhequr as nga tendencat afatshkurtra, në modë. Sepse në fund të fundit, ju keni blerë një copë pajisje me cilësi të lartë, të cilën dëshironi ta shijoni nesër dhe të nesërmen.



## Përmbajtja

|  |     |
|--|-----|
| Fusha e dorëzimit.....                             | 229 |
| Dokumentacioni .....                               | 229 |
| Pozicioni i targës së vlerësimit .....             | 229 |
| Udhëzime të rëndësishme të sigurisë.....           | 230 |
| Telekomanda.....                                   | 232 |
| Komponentët e Njësisë Kryesore.....                | 233 |
| Komponentët e nën-vuferit.....                     | 234 |
| Vendosja .....                                     | 234 |
| Lidhja e Boksit të zërit .....                     | 234 |
| Audio me shumë dhoma.....                          | 236 |
| Chromecast i integruar .....                       | 236 |
| Përdorimi Bazik.....                               | 236 |
| Përdorimi AUX / OPTIK /<br>BASHKVENDES / HDMI..... | 237 |
| Përdorimi Bluetooth .....                          | 237 |
| Përdorimi USB.....                                 | 238 |
| Spotify .....                                      | 238 |
| Përditësimi i softuerit.....                       | 238 |
| Zgjidhja e problemeve .....                        | 239 |
| Të dhënat teknike.....                             | 242 |
| Deponimi .....                                     | 240 |

## Fushëveprimi i dorëzimit

Hapni me kujdes pajisjen dhe sigurohuni që të gjitha aksesoret të jenë të pranishëm:

- Bokset ei zërit
- wireless pa tel
- 2 x kablo energjie
- Kablo HDMI
- Telekomanda (përfshirë 2 x bateri CR2032)
- Udhëzues për fillimin e shpejtë

## Dokumentacioni

Kjo pjesë e manualit të përdorimit përmban informacione thelbësore themelore. Një manual i hollësishëm i përdoruesit që përshkruan funksionet dhe karakteristikat e produktit tuaj të ri Loewe mund të shkarkohet në formë elektronike nga faqja e internetit e Loewe.

Skanoni kodin QR në pjesën e përparme ose vizitoni faqen tonë në:

<https://www.loewe.tv/int/support>

Në këtë seksion, ju do të gjeni gjithashtu FAQ - pyetjet e bëra shpesh.

Forumi zyrtar në internet:

[www.loewe-friends.de](http://www.loewe-friends.de)

Ju mund të kontaktoni Qendrën e Kujdesit për Klientin përmes telefonit:

**09261 99-500** (E hënë deri në e premte: 09:00 - 17:00)

## Pozicioni i targës së vlerësimit

Etiketat me numrin e modelit dhe tensionin e punës mund të gjenden në pjesën e poshtme të produktit.

# 1 Udhëzime të rëndësishme të sigurisë

Kujdes: Lexoni me kujdes këtë faqe për të siguruar funksionimin e sigurt të pajisjes.

Ndiqui të gjitha udhëzimet e sigurisë dhe të përdorimit kur përdorni këtë produkt.

Ju duhet të mbani udhëzimet e sigurisë dhe funksionimit për referencë në të ardhmen.

Ju duhet të ndiqni me përpikëri të gjitha paralajmërimet e dhëna në produkt dhe të renditura në udhëzimet e përdorimit.

## Shpjegimi i simboleve



Pajisje të izoluar dyfishtë (Klasa II). Kjo pajisje elektrike është krijuar në mënyrë të tillë që të mos kërkojë lidhje sigurie me tokën elektrike (tokën).



Ky simbol tregon rreziqet e shkaktuara nga tensionet e larta.



Ky simbol është për të paralajmëruar përdoruesin për rreziqe të tjera, më specifike.



Ky simbol tregon rreziqet e shkaktuara nga zhvillimi i zjarrit.

## 1.1 Instalimi

### 1.1.1 Vendosja

Vendoseni njësinë në një sipërfaqe të qëndrueshme, të barabartë.

Mos e vendosni këtë njësi afër fushave të forta magnetike.

### 1.1.2 Kabllot

Vendosni kabllot e altoparlantit dhe rrymës në mënyrë të tillë që ato të mos dëmtohen. Kablloja e rrymës nuk mund të shtrëngohet ose vendoset mbi skajet e mprehta, të qëndrojnë ose të ekspozohet ndaj kimikateve; kjo e fundit vlen edhe për sistemin në tërësi. Një kablo elektrike me izolim të dëmtuar mund të shkaktojë goditje elektrike dhe paraqet rrezik zjarri. Si i tillë, ai duhet të ndryshohet para se njësi të përdoret përsëri.

### 1.1.3 Mos e përdorni këtë pajisje pranë ujit



Pajisja kurrë nuk duhet të ekspozohet ndaj pikave të ujit ose spërkatjeve të ujit, të tilla si ato që gjenden pranë vaskës, legenit, lavamanit të kuzhinës, lavatriçes, bodrumit të lagësht ose pishinës. Asnjëherë mos vendosni kontejnerë të mbushur me lëngje, të tilla si p.sh. vazo lulesh, në pajisje.

### 1.1.4 Ajrimi



Vendet e hapura dhe hapjet në strehim përdoren për të ajrosur pajisjen për të siguruar funksionimin e besueshëm të pajisjes dhe për të mbrojtur pajisjen nga mbinxehja. Mos bllokoni vrimat e ajrimit. Instaloni pajisjen në përputhje me udhëzimet e prodhuesit. Asnjëherë mos bllokoni vrimat e ajrimit duke e vendosur pajisjen në një shtrat, divan, qilim ose sipërfaqe të ngjashme të buta. Kjo pajisje nuk duhet të instalohet në një raft librash ose veshjet e brendshme nëse nuk sigurohet ajrimi i duhur.

### 1.1.5 Nxehtësia



Mos e instaloni pajisjen pranë sipërfaqeve të nxehta, të tilla si radiatorë, ventilator ngrohës, soba ose pajisje të tjera (përfshirë amplifikatorët) që mund të jenë të nxehtë. Asnjëherë mos vendosni objekte me flakë të hapur, të tilla si qirinj ose fenerë, në ose pranë pajisjes. Bateritë e instaluar nuk duhet të ekspozohen ndaj nxehtësisë së tepërt si rrezet e diellit direkte, zjarri ose të ngjashme.

### 1.1.6 Aksesorë

Përdorni vetëm aksesoret e specifikuar nga prodhuesi.

### 1.1.7 Lidhje rrjeti

Ju lutemi sigurohuni që funksioni i firewall është aktivizuar në pikën tuaj të hyrjes në rrjet (router). Konsultohuni me manualin e udhëzimeve të routerit tuaj.

## 1.2 Përdorimi

### 1.2.1 Përdorimi i synuar

Kjo pajisje është menduar ekskluzivisht për marrjen dhe riprodhimin e sinjaleve të zërit.

### 1.2.2 Telekomanda

Ekspozimi i sensorit të telekomandës në rrezet e diellit direkte ose dritën fluoeshente me frekuencë të lartë mund të shkaktojë keqfunksionim. Në raste të tilla, duhet ta zhvendosni sistemin në një vend tjetër për të shmangur mosfunksionimin e tillë.

Bateritë e furnizuar janë të destinuar për prova funksionale dhe mund të kenë një jetëgjatësi të kufizuar. Nëse diapazoni i telekomandës zvogëlohet, zëvendësoni bateritë e vjetra me ato të reja.

### 1.2.3 Mbingarkesa



Asnjëherë mos mbingarkoni prizat e rrymës, kordat zgjatues ose prizat e shumta, përndryshe ekziston rreziku i zjarrit ose goditjes elektrike.

### 1.2.4 Stuhi



Pajisja duhet të shkëputet nga rrjeti elektrik gjatë stuhive dhe nëse nuk përdoret për një kohë të gjatë.

### 1.2.5 Depërtimi i materialit dhe lëngut të huaj



Kini kujdes që të mos lejoni që materiali ose lëngu i huaj të hyjë në këtë pajisje përmes vrimave të ventilimit, përndryshe mund të bie në kontakt me përbërës të tensionit të lartë ose qark të shkurtër që rezultojnë në një zjarr ose goditje elektrike. Asnjëherë mos derdhni lëngje të çfarëdo lloji në këtë pajisje.

### 1.2.6 Rreziqet që lidhen me vëllim të lartë



Pajisja nuk është krijuar për të dëgjuar me kufje. Për të parandaluar dëmtimin e mundshëm të dëgjimit, mos dëgjoni me vëllim të lartë për periudha të gjata.

### 1.2.7 Shkyçja nga furnizimi me energji elektrike

Butoni i energjisë nuk e shkëput plotësisht furnizimin me energji në asnjë pozicion. Për të shkëputur plotësisht pajisjen nga rrjeti elektrik, hiqni kabllon nga priza.

Priza e rrymës duhet të jetë lehtësisht e arritshme në mënyrë që njësi të shkëputet nga rrjeti elektrik në çdo kohë.

## 1.3 Mirëmbajtja

### 1.3.1 Mirëmbajtja e pajisjes

Asnjëherë mos u përpiqni të bëni vetë mirëmbajtjen e kësaj pajisje, sepse pjesët e gjalla mund të ekspozohen përmes hapjeve ose duke hequr mbulesat, kontaktimi i të cilave mund të jetë i rrezikshëm. Lërimi të gjithë mirëmbajtjen personelit të kualifikuar të shërbimit.

### 1.3.2 Pastroni vetëm me një leckë të thatë!

Shkëputni përshtatësin e rrymës së kësaj pajisje nga priza elektrike përpara se ta pastroni këtë produkt. Asnjëherë mos përdorni detergjentë pastrues të lëngshëm ose sprej pastrues. Përdorni vetëm një leckë të lagur për pastrim.



## 1.4 Bateritë



### Kujdes! Mos e merrni baterinë!

Telekomanda e furnizuar me këtë produkt përmban një bateri të monedhës. Nëse bateria e qelizës së monedhës gëlltitet, ajo mund të shkaktojë dëgjie të brendshme të forta dhe vdekje në më pak se 2 orë.

Mbani bateritë e reja dhe të përdorura larg fëmijëve.

Nëse ndarja e baterisë nuk mbyllet në mënyrë të sigurt, ndaloni përdorimin e produktit dhe mbajeni atë larg fëmijëve.

Nëse mendoni se bateritë mund të jenë gëlltitur ose vendosur brenda ndonjë pjese të trupit, kërkoni kujdes të menjëhershëm mjekësor.



### Kujdes!

Rrezik shpërthimi nëse bateritë zëvendësohen me llojin e gabuar.

Mos ngrohni ose çmontoni bateritë. Asnjëherë mos hidhni bateri në zjarr ose ujë.

Mos mbani ose ruani bateritë me objekte të tjera metalike. Bateritë mund të lidhen, të rrjedhin ose të shpërthejnë.

Asnjëherë mos rimbushni një bateri nëse nuk konfirmohet se është një lloj i rimbushur.

Kur telekomanda nuk do të përdoret për një kohë të gjatë (më shumë se një muaj), hiqni baterinë nga telekomanda për të parandaluar rrjedhjen e saj.

Nëse bateritë rrjedhin, fshini rrjedhjet brenda dhomës së baterive dhe zëvendësoni bateritë me të reja.

Mos përdorni bateri të tjera përveç atyre të specifikuara.

### Deklarata e Konformitetit të BE-së

Me anë të kësaj, Loewe Technology GmbH deklaron se pajisja radio lloji Loewe Klang nën1 përputhet me Direktivën 2014/53 / BE. Teksti i plotë i deklaratës së BE-së për konformitetin është në dispozicion në adresën e mëposhtme të internetit:

<https://www.loewe.tv/de/support>

Ky produkt mund të përdoret në të gjitha vendet anëtare të BE-së.

Për shkak të diapazonit të frekuencës 5 GHz të modulit WLAN të integruar, përdorimi në vendet e mëposhtme lejohet vetëm brenda ndërtesave:

|    |    |    |    |    |    |    |    |    |    |    |
|----|----|----|----|----|----|----|----|----|----|----|
| AT | BE | BG | CZ | DK | EE | FR | DE | IS | IE | IT |
| EL | ES | CY | LV | LI | LT | LU | HU | MT | NL | NO |
| PL | PT | RO | SL | SK | TR | FI | SE | CH | UK | HR |

## 1.5 Riparimi

### 1.5.1 Dëmet që kërkojnë riparim

Puna e mirëmbajtjes dhe riparimit duhet të kryhet vetëm nga një shërbim i kualifikuar i klientit. Mirëmbajtja / riparimi kërkohet nëse pajisja është dëmtuar (p.sh. adaptor i rrymës) nëse lëngu ka hyrë në pajisje, nëse objektet kanë hyrë në pajisje, nëse pajisja ka qenë e ekspozuar ndaj shiut ose lagështisë, kur ndalet së funksionuari siç duhet ose ka rënë poshtë

### 1.5.2 Për të minimizuar rrezikun e goditjes elektrike, zjarrit, etj.

Mos i hiqni vidhat, mbulesat ose pjesët e trupit.

## 1.6 Funkzioni automatik i kursimit të energjisë

Radio është e pajisur me një funksion automatik të kursimit të energjisë. Kjo e kalon pajisjen në modalitetin e gatishmërisë brenda 15 minutash nëse luhet në një volum shumë të ulët ose nëse radio është lënë pa zë. Ju lutemi vini re se cilësimi nuk mund të ndryshohet.

## 2 Telekomanda

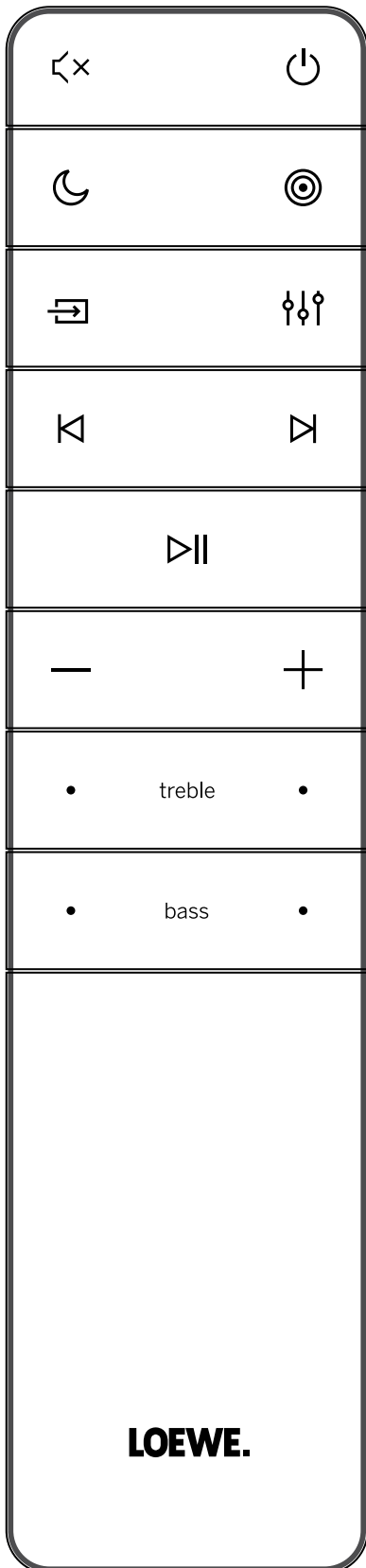

Zëri hesht / nuk hesht.

Ndiz radion ose kalon në modalitetin e gatishmërisë.

Aktivizon / çaktivizon modalitetin e natës.

Shtypni dhe mbani të shtypur për të ndezur / fikur ekranin (fikur si parazgjedhje). Kjo veçori shfaq informacione shtesë në ekranin e panelit të përparmë në situata të caktuara.

Ndërron mes mënyrave të tingullit rrethues.

Shtypni dhe mbani të shtypur për të hapur cilësimin e volumit për altoparlantët e jashtëm.

Shtypni për të ndryshuar burimin e hyrjes.

Shtypni dhe mbani në modalitetin e gatishmërisë për të treguar versionin e softuerit në ekran.

Barazues- zgjidhni nga modalitetet e paravendosura të audios:

OFF, FJALA, KLASIKE, POP, FILM DOGANOR, MUZIK E Zakonshme.

Kaloni te pista audio e mëparshme në modalitetin USB / Bluetooth / PLAY-Fi.

Kaloni te pjesa tjetër audio në modalitetin USB / Bluetooth / PLAY-Fi.

Luaj / ndalo këngën audio në modalitetin USB / Bluetooth / PLAY-Fi.

Shtypni dhe mbajeni për 8 sekonda për të rivendosur cilësimet e fabrikës.

Shtypni dhe mbani të shtypur për të aktivizuar funksionin e çiftimit në modalitetin Bluetooth ose shkëputni pajisjen ekzistuese Bluetooth të çiftuar.

Ulni nivelin e vëllimit.

Rritni nivelin e vëllimit.

treble Rregullon nivelin e trefishtë.

bass Rregullon nivelin e basit.

### Përdorimi për herë të parë

Njësia ka një bateri litium të instaluar paraprakisht 2 x CR2032. Hiqni kapakun mbrojtëse për të aktivizuar baterinë e telekomandës.

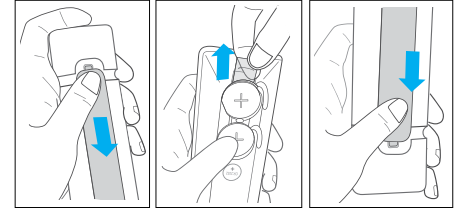

1. Shtypni kapakun mbulesën e pasme për të hapur pjesën e baterisë së telekomandës.
2. Hiqni kapakun mbrojtëse.
3. Vëndosni kapakun e baterisë përsëri në vend.

### Zëvendësimi i baterive të telekomandës

Telekomanda kërkon 2 copë bateri litiumi CR2032, 3V. Shtypni dhe rrëshqisni mbulesën e pasme për të hapur pjesën e baterisë së telekomandës.

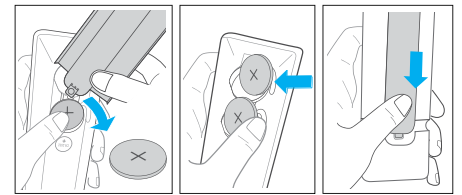

1. Përdorni një mjet (siç është kapaku i ndarjes së baterisë) për të ngritur brazdën midis dy baterive për të hequr bateritë e vjetra.
2. Vëndosni bateritë e reja nga ana tjetër dhe shtyni ato fort në pozicionin origjinal të baterisë. Sigurohuni që ana (+) e baterisë të jetë e kthyer lart.
3. Vëndosni kapakun e baterisë përsëri në vend.

### 3 Komponentët e njësissë kryesore

#### 3.1 Paneli i përparmë i njësissë kryesore

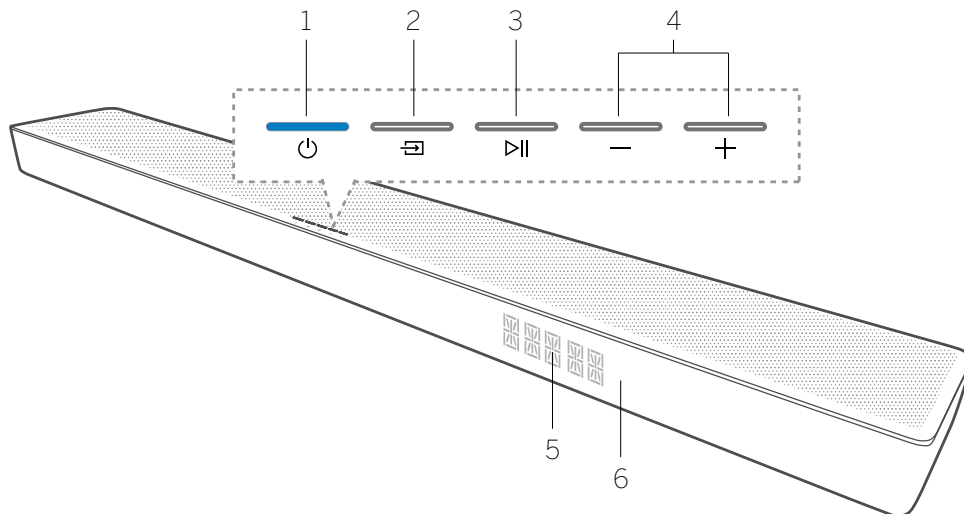

1. **⏻ Butoni / Treguesi (Në gatishmëri)** - Ndiz shiritin e zërit ose kalon në modalitetin e gatishmërisë.
2. **🔇 Butoni (Burimi)** - Shtypni për të ndryshuar burimin e hyrjes. Shtypni dhe mbani në modalitetin e gatishmërisë për të treguar versionin e softuerit në ekran.
3. **⏮ Butoni (Luaj / Ndalo)** - Luaj / ndalo këngën audio në modalitetin USB / Bluetooth / PLAY-Fi. Shtypni dhe mbani për 8 sekonda për të rivendosur cilësimet e fabrikës. Shtypni dhe mbani të shtypur për të aktivizuar funksionin e çiftimit në modalitetin Bluetooth ose shkëputni pajisjen ekzistuese të çiftuar Bluetooth.
4. **Butoni - / + (Volume)** - UI / rrit nivelin e vullmit. Shtypni të dy butonat njëkohësisht për të heshtur / çaktivizuar boksën e zërit.
5. Ekran i panelit të përparmë
6. Sensori i telekomandës - Drejtoni telekomandën te sensorin e sistemit për të funksionuar.

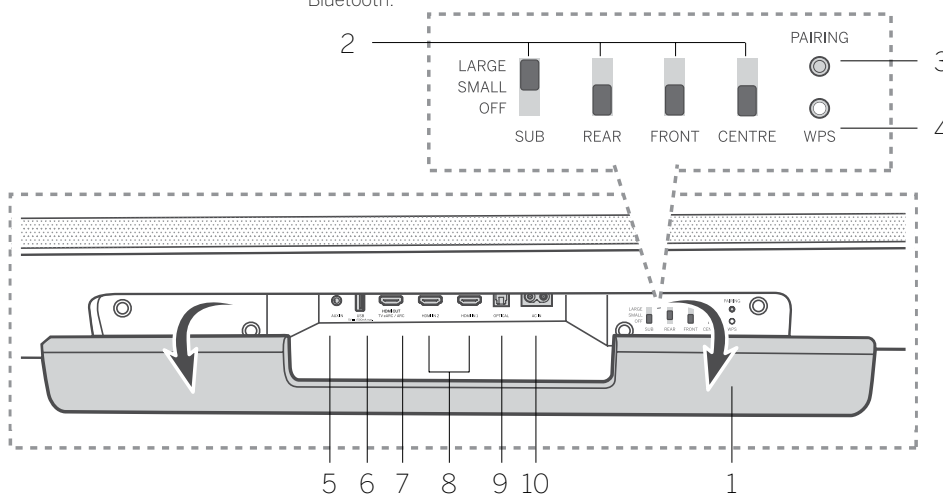

#### 3.2 Paneli i pasëm i njësissë kryesore

1. Përplasja e pasme - Do të duhet të hiqni përplasjen e pasme të shiritit tuaj të tingullit para se të përdorni çelësat e kontrollit WDAL 2.0.
2. Çelësat e kontrollit WDAL 2.0 - Përdorni këto ndërprerës për të lidhur altoparlantë shtesë të jashtëme me valë përmes kanalit WDAL2.0 si kanal SUB / REAR / FRONT / CENTER. Vendosni çelësin në të VEGJEL për altoparlantë të vegjël, të MADH për altoparlantë të mëdhenj. Për të shkëputur altoparlantin për një kanal specifik, vendosni çelësin në FIKUR.
3. Butoni PAIRING - për çiftimin WDAL 2.0
4. Butoni / Treguesi WPS (Konfigurimi i Mbrojtur Wi-Fi) - Shkakton konfigurimin e Wi-Fi për Play-Fi. Shtypni dhe mbani shtypur butonin për 3 sekonda për të aktivizuar modalitetin WPS. Shtypni dhe mbani shtypur butonin për 8 sekonda për të aktivizuar modalitetin AP.

| Gjendja e treguesit LED | gjëndja   |
|-------------------------|---|
| Drita pulcues           | Modaliteti i pikës së hyrjes Wi-Fi (AP)           |
| Drita pulson dy herë    | Modaliteti i mbrojtur nga konfigurimi Wi-Fi (WPS) |
| LED është i ndezur      | Lidhur / Çiftimi është i suksesshëm               |

5. AUX IN - lidhni me burimin e audios përmes kabllos audio 3.5 mm.
6. USB - lidhni një pajisje ruajtëse USB.
7. HDMI OUT (TV eARC / ARC) - lidhni me folenë HDMI në një TV.
8. HDMI IN 1 / HDMI IN 2 - lidhni me daljen HDMI të pajisjeve të jashtme (p.sh. konzolë lojërash, DVD dhe Blu-ray player).
9. OPTIKAL - lidhni me daljen dixhitale (optike) të një pajisjeje të jashtme.
10. AC IN - lidhni me furnizimin me energji elektrike.

## 4 Komponentët e nënvoferit

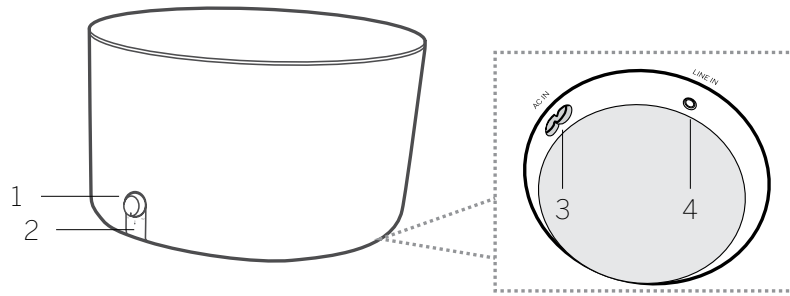

1. Butoni i zërit  
Rrotulloni për të rregulluar nivelin e basit. Shtypni dhe mbani të shtypur për të hyrë në modalitetin e çiftimit.
2. Treguesi i Dritës i nënvoferit

| Gjendja e treguesit LED | gjëndja                                   |
|-------------------------|---|
| LED pulson ngadalë      | Subwoofer është në modalitetin e çiftimit |
| LED është i ndezur      | Lidhur / Çiftimi është i suksesshëm       |
| LED pulson ngadalë      | Lidhja / Çiftimi dështoi                  |

3. Foleja AC IN - lidhjeni me furnizimin me energji elektrike.
4. Foleja LINE IN - për lidhjen me një pajisje audio të jashtme përmes kabllos audio 3.5 mm.

## 5 Vendosja

Vendoseni njësinë në një sipërfaqe të qëndrueshme, të barabartë.

Vendosni nën-vuferin të paktën 1 metër (3 këmbë) larg shiritit tuaj të zërit dhe 10 centimetra (4 inç) larg murit. Ne rekomandojmë zonën e përparme të dhomës në një mënyrë që baset të rrjedhin lirshëm në anët.

Vendosni Boksët e zërit në një tavolinë nën TV.

Më poshtë është një shembull i vendosjes së sakte.

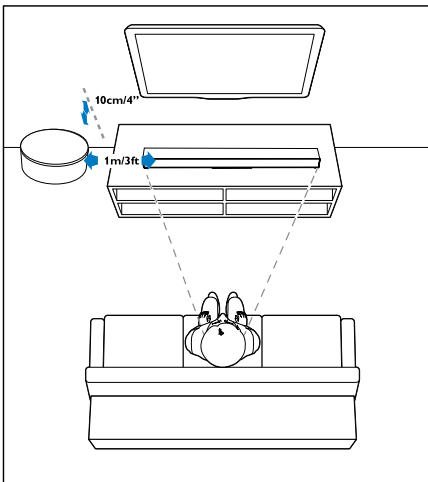

## 6 Lidhja e bokseve të zërit

Para se të bëni ose ndryshoni ndonjë lidhje, sigurohuni që të gjitha pajisjet të jenë shkëputur nga priza e rrymës.

### 6.1 Dolby Atmos®

Dolby Atmos® ju jep përvojë dëgjuese gjithëpërfshirëse duke dhënë tinguj në hapësirën tre dimensionale, dhe gjithë pasurinë, qartësinë dhe fuqinë e tingullit Dolby.

Për më shumë informacion, ju lutemi vizitoni [dolby.com/technologies/dolby-atmos](http://dolby.com/technologies/dolby-atmos)

#### Për përdorimin e Dolby Atmos®

Dolby Atmos® është i disponueshëm vetëm në modalitetin HDMI.

Për detajet e lidhjes, referojuni kapitullit "Lidhja me HDMI".

1. Për të përdorur Dolby Atmos® në modalitetin HDMI 1 / HDMI 2 / HDMI ARC, televizori juaj duhet të mbështesë Dolby Atmos®.
2. Sigurohuni që "Pa Kodifikim" është zgjedhur për rrjedhën e bitit në daljen dixhitale të audios së pajisjes së jashtme të lidhur (p.sh. Blu-ray, TV etj.).
3. Ndërsa futni formatin Dolby Atmos / Dolby Digital / PCM, boksët do të tregojë Rrethinën DOLBY ATMOS / DOLBY AUDIO / PCM AUDIO / DOLBY.

### Shënim

Përvoja e plotë e Dolby Atmos® është e disponueshme vetëm kur boksët është i lidhur me burimin përmes një kablo HDMI me Shpejtësi të Lartë.

Formatet Dolby shfaqen në ekranin e panelit të përparmë vetëm kur funksioni i ekranit është i aktivizuar. Për të mbajtur të shtypura dritat ose për të ndezur ose çaktivizuar funksionin e ekranit.

boksët do të funksionojë përsëri kur lidhet përmes metodave të tjera (të tilla si një kablo Digital Optical) por këto nuk janë në gjendje të mbështesin të gjitha tiparet e Dolby. Duke pasur parasysh këtë, rekomandimi ynë është të lidhjeni përmes HDMI, në mënyrë që të siguroni mbështetjen e plotë të Dolby.

### 6.2 Lidhja me HDMI

Disa TV 4K HDR kërkojnë që hyrja HDMI ose cilësimet e figurës të vendosen për marrjen e përmbajtjes HDR. Për detaje të mëtejshme të konfigurimit në ekranin HDR, referojuni udhëzimeve të funksionimit të televizorit tuaj.

#### Opsioni 1 - eARC / ARC

##### (Kanali i kthimit audio)

boksët tuaj mbështet HDMI me Audio Kthimi i Kanalit (eARC / ARC). Nëse televizori juaj është i përputhshëm me HDMI ARC, ju mund të dëgjoni audion e televizorit përmes bokseve tuaj duke përdorur një kablo të vetme HDMI.

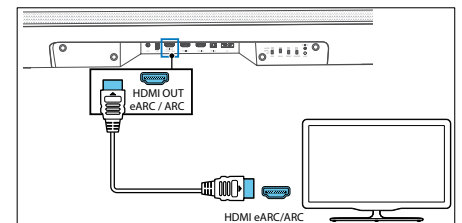

1. Në televizorin tënd, aktivizo përdorimet HDMI-CEC.

- Duke përdorur një kablo HDMI me Shpejtësi të Lartë (përfshirë), lidhni lidhësin HDMI OUT (TV eARC / ARC) në boksit tuaj me lidhësin HDMI ARC në TV. Lidhësi HDMI ARC në TV mund të etiketohet ndryshe. Për detaje, shihni manualin e përdorimit të televizorit.
- "ARC" shfaqet në ekranin e boksit të zërit dhe boksit të zërit luan tingullin e televizorit. Kur tingulli i televizorit nuk del, shtypni butonin (Burimi) në mënyrë të përsëritur derisa të shihni "ARC" në ekran dhe të luhet tingulli i TV.

Kur lidhja HDMI ARC është konfiguruar siç duhet, ju mund të shijoni këto karakteristikat:

- Boksi i zërit ndizet automatikisht kur ndizni televizorin.
- Boksi i zërit fiket automatikisht kur fik TV-në.
- Mund të heshtni / çaktivizoni ose rregulloni volumnin e boksit të zërit duke përdorur telekomandën e televizorit.

#### Shënim

- Televizori juaj duhet të mbështesë funksionin HDMI-CEC dhe ARC. HDMI-CEC dhe ARC duhet të vendosen në Aktiv.
- Metoda e vendosjes së HDMI-CEC dhe ARC mund të ndryshojë në varësi të televizorit. Për detaje rreth funksionit ARC, ju lutemi referojuni udhëzimeve të funksionimit të televizorit.
- Vetëm kabllo të pajtueshëm me versionin HDMI 1.4 ose më të lartë mund të mbështesin funksionin ARC.

#### Opsioni 2 - HDMI standarde

Nëse televizori juaj nuk është në përputhje me HDMI ARC, lidhni boksit tuaj me TV përmes një lidhje standarde HDMI.

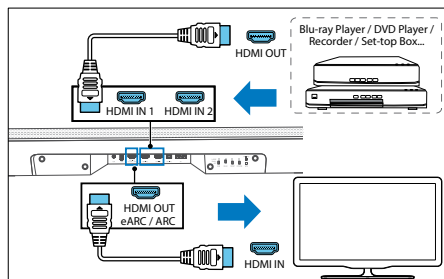

- Përdorni një kablo HDMI për të lidhur lidhësin HDMI IN (1 ose 2) të boksit me pajisjet tuaja të jashtme (p.sh. konzolë lojërash, DVD player dhe blu-ray).
- Përdorni një kablo HDMI për të lidhur lidhësin HDMI OUT (TV eARC / ARC) të Boksit me lidhësin HDMI IN të televizorit.

#### Shënim

Ky opsion i lidhjes lejon vetëm riprodhimin e videos / audios nga pajisjet e jashtme të lidhura direkt me hyrjet HDMI 1 ose 2 në boksit e zërit. Nëse TV juaj nuk ka një lidhës HDMI ARC dhe dëshironi të luani tinguj nga TV në boksit e zërit, do t'ju duhet të përdorni lidhje alternative (p.sh. Optike ose Analog).

### 6.3 Lidhja me një kablo optike

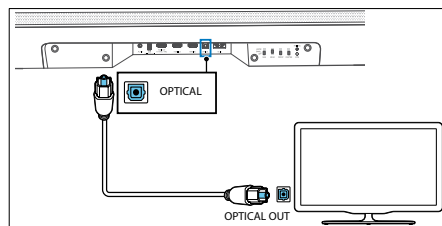

Duke përdorur një kablo optike (nuk përfshihet), lidhni lidhësin OPTICAL në boksit tuaj të zërit me lidhësin OPTICAL OUT në TV ose pajisje tjetër.

- Lidhësi optik dixhital mund të etiketohet SPDIF ose SPDIF OUT.

### 6.4 Lidhja me një kablo audio analoge

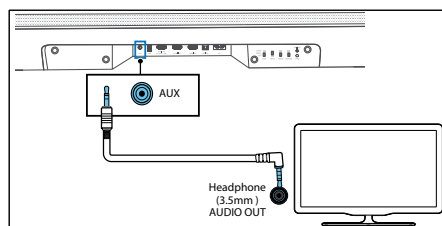

#### Opsioni 1

Përdorni një kablo audio 3.5 mm deri në 3.5 mm (përfshirë) për të lidhur prizën e kufjeve të televizorit ose pajisjes së jashtme audio me prizën AUX IN në njësi.

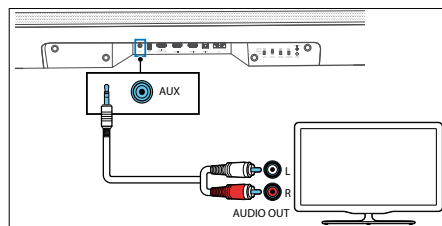

#### Opsioni 2

Përdorni një kabll audio RCA në 3.5 mm (nuk përfshihet) për të lidhur bazat e daljes audio të televizorit me prizën AUX IN në njësi.

### 6.5 Lidhja e energjisë

#### Shënim

- Para se të lidhni kordonin e rrymës elektrike, sigurohuni që të keni përfunduar të gjitha lidhjet e tjera.
- Rrezik i dëmtimit të produktit! Sigurohuni që voltazhi i furnizimit me energji korrespondon me tensionin e shtypur në pjesën e poshtme të njësisë.

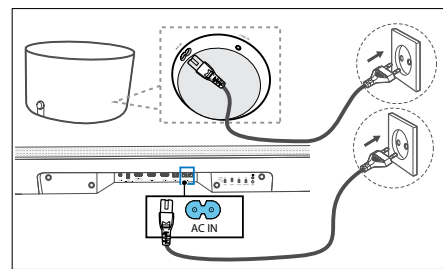

- Lidhni kabllo të rrymës me prizën AC IN të boksit të zërit dhe më pas në një prizë të rrymës.
- Lidhni kabllo të rrymës me prizën AC IN të nën-vuferit. Sigurohuni kabllo në ndarjen e menaxhimit të kabllo në anën e poshtme të nën-vuferit. Në fund, lidhni kabllo të rrymës në prizën e rrymës.

### 6.6 Lidhja e nën-vuferit

#### Çiftimi Automatik

wifi është i siguruar është një pajisje WDAL 2.0. Kjo do të thotë që për të funksionuar nën-wifi, çelësi WDAL 2.0 i etiketuar SUB duhet të vendoset i SMALL ose LARGE. Hiqni kapakun e boksit dhe kontrolloni pozicionin e ndërprerësit SUB. Nëse është në pozicion Fikur, ju lutemi ndryshoni pozicionin e tij i SMALL ose LARGE.

Lidhni boksit e zërit dhe nën-vuferin në prizat e rrymës elektrike dhe më pas shtypni njësinë ose telekomandën për ta kaluar njësinë në modalitetin ON. Subwoofer dhe boksit e zërit çiftohen automatikisht.

- Përcaktoni statusin bazuar në treguesin pa tel të nën-vuferit.

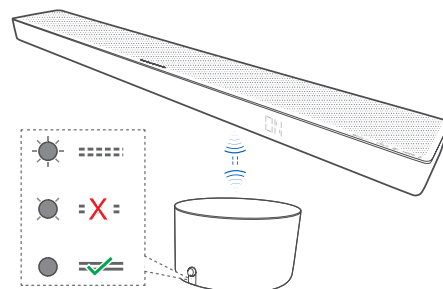

| Gjendja e treguesit LED | gjëndja                                   |
|-------------------------|---|
| dritat pulson ngadalë   | Subwoofer është në modalitetin e çiftimit |
| Drita është i ndezur    | Lidhur / Çiftimi është i suksesshëm       |
| Drita pulson ngadalë    | Lidhja / Çiftimi dështoi                  |

#### Shënim

Mos shtypni butonin e volumnit në pjesën e pasme të nën-vuferit, përveç çiftimit manual.

## Çiftimi manual

Nëse nuk mund të dëgjohet asnjë audio nga nën-vuferi pa tel, çiftimi nën-vufer manualisht.

1. Shkëputni të dy njësitë nga priza e rrymës elektrike, dhe pastaj lidhni përsëri pas 3 minutash.

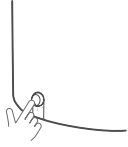

2. Shtypni dhe mbani mbajtësin e Volumit në pjesën e pasme të nën-vuferit për 5 sekonda.

- Treguesi i çiftimit në nën-vufer do të pulsojë shpejt.

3. Shtypni dhe mbani  për 5 sekonda në njësi ose telekomandë për ta kaluar njësinë në modalitetin ECO STANDBY.

4. Pastaj shtypni  në njësi ose telekomandë për të ndezur njësinë.

5. Hiqni kapakun e pasme të boksit të zërit, më pas shtypni butonin PAIRING për 5 sekonda.

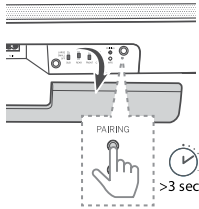

6. Treguesi i çiftimit në nën-vufer do të ndizet pas suksesit.

- Nëse treguesi i çiftimit ende pulson, ju lutemi përsëritni hapat e mësipërm.

## Shënim

- Subwoofer duhet të jetë brenda 6 m të boksit të zërit në një zonë të hapur (sa më afër aq më mirë).
- Hiqni të gjitha objektet midis nën-vuferit dhe boksit të zërit.
- Nëse lidhja pa tel dështon përsëri, kontrolloni zonën për konflikt ose ndërhyrje të fortë (p.sh. g. Ndërhyrje nga një pajisje elektronike). Eliminoni këto konflikte ose ndërhyrje të forta dhe përsëritni procedurën e mësipërme.

## 6.7 Po lidhet me Wi-Fi

### Modaliteti WPS

Nëse router-i juaj ka Konfigurim të Mbrojtur Wi-Fi (WPS), mund të konfiguroni lidhjen pa futur një fjalekalim.

1. Shtypni dhe mbani shtypur butonin WPS për 4 sekonda. Do të dëgjoni një ton dhe treguesi Wifi do të pulsojë dy herë vazhdimisht.
2. Shtypni butonin WPS në routerin tuaj. Butoni zakonisht shënohet me logon WPS.

## Shënim

- WPS nuk është një tipar standard i të gjithë routerëve. Nëse router-i juaj nuk ka WPS, ndiqni konfigurimin standard Wi-Fi.

- Shtypni butonin WPS një herë nëse dëshironi të dilni nga modaliteti WPS ose automatikisht do të dalë pas 2 minutash.

### Konfigurimi i AirPlay

Përdorni AirPlay për të konfiguruar lidhjen Wi-Fi të pajisjes iOS (iOS7 ose më vonë) dhe boksit të zërit.

1. Shtypni dhe mbani shtypur butonin **WPS** i vendosur në anën e pasme të boksit t të zërit për 8 sekonda për të shkaktuar lidhjen Wi-Fi derisa altoparlanti të bëjë një ton të dytë dhe më pas lëshoni butonin.
2. Prisni derisa treguesi i dritës Wi-Fi të kthehet nga një puls i shpejtë në një puls të ngadalë. Një puls i ngadalë tregon që altoparlanti po hyn në modalitetin e konfigurimit të Wi-Fi.
3. Në pajisjen tuaj iOS shkoni te **Settings> Wi-Fi> zgjidhni rrjetin [Pajisja Play-Fi (xxxxx)]**
4. boksët do të njihen automatikisht si pajisje Air-play. Trokitni lehtë mbi [Konfiguro altoparantin e ri AirPlay].
5. Trokitni lehtë mbi [Shihni rrjetet e tjera ...] dhe zgjidhni rrjetin tuaj shtëpiak me të cilin duhet të lidhet boks.
6. Pas një lidhje të suksesshme Wi-Fi, treguesi i dritës Wi-Fi ndalon së pulsuari dhe qëndron i ndezur. Pas konfigurimit të këtij produkti në rrjetin tuaj Wi-Fi, mund ta kontrolloni nga çdo smartphone ose tablet në të njëjtin rrjet.

### Konfigurimi i Google Shtëpi

1. Shkarkoni aplikacionin Google Shtëpi në pajisjen tuaj celular.
2. Vetëm iPhone / iPad: Aktivizo Bluetooth-in e pajisjes tënde telefon.
3. Shtypni dhe mbani shtypur butonin WPS i vendosur në anën e pasme të boksit t të zërit për 8 sekonda për të shkaktuar lidhjen Wi-Fi derisa altoparlanti të bëjë një ton të dytë dhe më pas lëshoni butonin.
4. Prisni derisa treguesi i dritës Wi-Fi të kthehet nga një puls i shpejtë në një puls të ngadalë. Një puls i ngadalë tregon që altoparlanti po hyn në modalitetin e konfigurimit të Wi-Fi.
5. Hapni aplikacionin Google Shtëpi.
6. Ndiqni hapat për të konfiguruar pajisjen tuaj.

Nëse nuk i gjeni hapat për të konfiguruar boksit e zërit:

- Në pjesën e sipërme të majtë të ekranit bazë të aplikacionit Google shtëpi, prekni **Shto +> Konfiguro pajisjen> Pajisja e re.**
- Ndiqni hapat e konfigurimit.

## 7 Audio me shumë dhoma

Boksët mund të përdoren si pjesë e konfigurimit të altoparantit me shumë dhoma. Kjo do të thotë që e njëjta muzikë mund të luhet nga boks i juaj dhe altoparantët e tjerë të pajtueshëm njëkohësisht në të gjithë shtëpinë tuaj.

Për të përdorur këtë veçori, sigurohuni që boks i juaj dhe smartphone / tableti juaj janë në të njëjtin rrjet. Mund të përdorni aplikacionin Google Shtëpi, Airplay 2 ose DTS Play-Fi për të kontrolluar altoparantët e përputhshëm me shumë dhoma. Pastaj mund të luani muzikë në shumë altoparantë në të njëjtën kohë, të caktoni altoparantë në grupe të ndryshme, të kontrolloni volumnin individualisht ose të përdorni volumnin kryesor për të ndryshuar volumnin në të gjithë altoparantët në të njëjtën kohë.

## 8 Chromecast i integruar

Ky boks mbështet funksionin e integruar të Chromecast që ju lejon të transmetoni muzikë nga aplikacione të pajtueshme me Chromecast në boks in tuaj. Për të përdorur këtë veçori, sigurohuni që boks i juaj dhe smartphone / tableti juaj janë në të njëjtin rrjet. Filloni të luani muzikë në një aplikacion të mundësuar nga Chromecast dhe transmetojeni atë në boks in tuaj të thjesht duke klikuar butonin  (hedh) dhe duke zgjedhur boks in nga lista.

## 9 Përdorimi Bazik

### 9.1 Kthehjen në Ndezur ose Fikur

Kur lidhni për herë të parë njësinë me prizën e rrymës, njësia do të jetë në modalitetin STANDBY. Treguesi STANDBY do të ndizet i bardhë.

### Në gatishmëri automatike

Njësia do të kalojë automatikisht në modalitetin e gatishmërisë pas rreth 15 minutash nëse TV ose pajisja e jashtme është e shkëputur (ose luajta e funksionit USB, Bluetooth, funksioni Play-Fi është ndalur) ose është çaktivizuar.

### Zgjimi Automatikisht

Nëse njësia është e lidhur me TV ose pajisje të jashtme me një kablo HDMI, njësia ndizet automatikisht kur TV ose pajisje e jashtme është e ndezur.

## Shënim

- Për zgjim automatik në punë, TV ose pajisja e jashtme duhet të mbështesë funksionin HDMI CEC dhe duhet të aktivizohet. Lexoni udhëzimet e përdorimit të televizorit / pajisjes tuaj të jashtme.

### 9.2 Modaliteti me shumë dhoma

Duke shtypur  (Në gatishmëri) në boks in tuaj ose në telekomandën ndërsa boks i është ndezur, ai do të hyjë në modalitetin e paracaktuar të gatishmërisë. Në këtë mënyrë gatishmëri të gjitha funksionet e rrjetit do të çaktivizohen.

Është e mundur të aktivizoni modalitetin me shumë dhoma, ku Wi-Fi është gjithmonë i ndezur dhe Play-Fi dhe Airplay 2 janë gjithashtu të disponueshëm. Kjo mënyrë rekomandohet nëse dëshironi të përdorni shiritin e zërit si një pajisje Play-Fi që mund të zgjidhet nga distanca në çdo kohë.

Në mënyrën boshe, shtypni  ->  (Rrethim) ->  për të kaluar në modalitetin me shumë dhoma në telekomandë.



Tani e tutje, sa herë që fikni boks in e zërit, ai do të kalojë në modalitetin me shumë dhoma. Ju lutemi vini re se modaliteti me shumë dhoma ka konsum më të lartë të energjisë sesa gatishmëria standarde.

Për të riaktivizuar përsëri modalitetin standard të gatishmërisë, shtypni  (Nata) ->  (Surround) ->  (Nata) në telekomandë.

### 9.3 Modaliteti i hyrjes

Shtypni dhe  Butoni (Burimi) në mënyrë të përsëritur në njësi ose në telekomandë për të zgjedhur mënyrën BT (Bluetooth), HDMI 1, HDMI 2, ARC, OPT (Optik), AUX, USB. Ekranin tregon mënyrën e zgjedhur.

### 9.4 Kontrolli i volumit

Shtypni +/- (Volume) për të rritur ose ulur një nivel të volumit. Për të heshtur zërin, shtypni  (Heshtje). Për të rivendosur tingullin, shtypni  (Në heshtje) përsëri ose shtypni +/- (Volumi).

### 9.5 Efekti i barazimit

Shtypni dhe  Butoni (Barazuesi) në telekomandë për të zgjedhur efektin e barazimit të paravendosur të dëshiruar: FIKUR, FJALA, KLASIKE, POP, MUZIK DOGANORE, FILM DOGANOR.

### 9.6 Niveli bas / trefish

Shtypni butonat bas +/- në telekomandë për të rregulluar nivelin e basit (BAS -12 ~ BAS +12).

Shtypni butonat trefish +/- në telekomandë për të rregulluar nivelin e trefishtë (TRB -12 ~ TRB +12).

### 9.7 Modaliteti i tingullit rrethues

Përdorni audion gjithëpërfshirëse në modalitetin rrethues.

Shtypni dhe  Butoni (Surround) në telekomandë për të ndryshuar modalitetin rrethues.

### 9.8 Modaliteti i Natës

Shtypni dhe  Butoni (Nat) në telekomandë për të ndezur / çaktivizuar modën e natës. Ky funksion siguron që të ketë më pak hapësirë midis tingujve të qetë dhe të lartë në filma. Rekomandohet për dëgjim natën vonë.

### 9.9 Shfaq shkëlqimin

Nëse nuk shtypni asnjë buton për 10 sekonda, ekranin do të fiket automatikisht. Shtypja e një butoni rikthen nivelin më të ndritshëm.

### 9.10 Rikthim në gjendjen e fabrikës

Rivendos pajisjen në cilësimet e paracaktuara. Në mënyrën ARC, shtypni dhe mbani të shtypur  butonin për 8 sekonda "KTHEJHENI" shfaqet në ekran dhe pajisja kthehet në cilësimet origjinale.

### 9.11 Kontrolli WDAL 2.0

Hiqni kapakun e pasme të boksit tuaj të zërit përpara se të përdorni çelësat e kontrollit WDAL 2.0.

Përdorni këto ndërprerës për të lidhur altoparlantë shtesë të jashtëm me valë përmes kanalit WDAL2.0 si kanal SUB / REAR / FRONT / CENTER. Vendosni çelësin në të VEGJEL për altoparlantë të vegjël, të MADH për altoparlantë të mëdhenj. Për të shkëputur altoparlantin për një kanal specifik, vendosni çelësin në FIKUR.

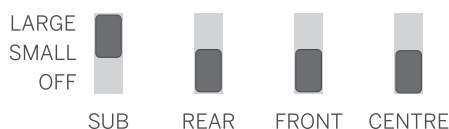

#### Lidhja e wifi

wifi është i siguruar është një pajisje WDAL 2.0. Kjo do të thotë që për të funksionuar nën-wifi, çelësi WDAL 2.0 i etiketuar SUB duhet të vendoset i Vogël ose I MADH.

#### Lidhja e një pajisjeje tjetër WDAL 2.0

Mund të lidhni pa tel deri në 6 altoparlantë shtesë që mbështesin WDAL 2.0 në boks tuaj. Për të lidhur një altoparlant të pajtueshëm me WDAL 2.0 në boks, duhet:



1. Shtypni butonin Rregullues në boks tuaj. Për të hyrë në butonin Rregullues, duhet të hiqni mbrapa kapun e boksit.
2. Shtypni butonin Rregullues në altoparlantin WDAL 2.0.
3. Rrotulloni vet altoparlantit. Opsione: Përpara majtas, Përpara djathtas. Qendra, Mbrapa majtas, Pas djathtas.
4. Në varësi të llojit të altoparlantit, vendosni ndërprerësin WDAL 2.0 që i përgjigjet rolit të altoparlantit të zgjedhur në i VOGEL ose I MADH.

Për detaje mbi vendosjen e altoparlantit të jashtëm në modalitetin e çiftimit, ndryshimin e rolit të tij dhe nëse do të zgjidhni i VOGEL ose T or i MADHE në ndërprerësin e boksit, referojuni manualit të përdorimit të altoparlantit

Shënim: Nëse ndizni ndërprerësin WDAL 2.0 në boks tuaj fikur në një pozicion tjetër, altoparlantët e boksit tuaj do të çaktivizohet. Pra, nëse lidhni altoparlantët e jashtëm të përparme përmes WDAL 2.0, altoparlantët në kanalet e përparme të boksit tuaj do të çaktivizohet.

#### Kompensimi i volumit

Mund të rregulloni volumin e kompensimit për altoparlantët e jashtëm të lidhur përmes WDAL 2.0. Kjo është e dobishme nëse karakteri i dhomës tuaj nuk lejon që altoparlantët të shpërndahen në mënyrë të barabartë dhe disa altoparlantë janë shumë më afër dëgjuesit se të tjerët. Mund të rregulloni volumin e përgjithshëm të secilit altoparlant individualisht:

1. Shtypni dhe mbani të shtypur butonin  (Surround) në telekomandë. FL shfaqet në ekranin e boksit.
2. Përdorni butonat   për të zgjedhur një kanal.
3. Përdorni butonin + / - për të ndryshuar uljen e volumit të kanalit të zgjedhur.

Ekranin shkurtësat shpjegoi:

- FL - altoparlantit i majtë i përparmë
- FR - altoparlantit i djathtë i përparmë
- SL - altoparlantit i majtë i pasmë
- SR - altoparlantit i djathtë i pasmë
- SUB - wifi
- CEN - altoparlantit qendror

## 10 Përdorimi AUX / OPTIK / BASHKVENDES / HDMI

Sigurohuni që njësi është e lidhur me një TV ose pajisje audio.

1. Shtyp  Butoni (Burimi) në njësi ose telekomandë në mënyrë të përsëritur për të zgjedhur modalitetin HDMI 1, HDMI 2, ARC, OPT, AUX.
2. Kontrolloni TV / pajisjen tuaj audio direkt për funksionet e riprodhimit.
3. Shtypni butonin +/- në njësi ose telekomandë për të rregulluar volumin në nivelin e dëshiruar.

#### Shënim

- Nëse boksit i zërit është në modalitetin HDMI 1 / HDMI 2 / ARC / OPT (optik) dhe nuk ka asnjë dalje të zërit prej tij, mund t'ju duhet të aktivizoni daljen e sinjalit PCM ose Dolby Digital në pajisjen burimore (p.sh. TV, DVD ose Blu-lojtar rrezesh).
- Njësi mund të mos jetë në gjendje të deshifrojë të gjitha formatet dixhitale audio nga burimi i hyrjes. Në këtë rast, njësi do të mbyllet në heshtje. Ky nuk është defekt. Sigurohuni që cilësimi i audios së burimit të hyrjes të lidhur përmes hyrjes HDMI 1 / HDMI 2 / ARC / OPT (optik) është vendosur në PCM ose Dolby Digital. Për detaje mbi cilësimet e audios, referojuni manualit të përdorimit të pajisjes burimore të hyrjes.
- Në modalitetin HDMI, kur fillon riprodhimi i formatit audio DOLBY ATMOS, në ekranin e panelit audio shfaqet "DOLBY ATMOS".
- Kur fillon riprodhimi i audios DOLBY DIGITAL, nëse tingulli rrethues është i aktivizuar, ekranin e boksit të zërit do të shfaqet "DOLBY SURROUND". Nëse tingulli rrethues është i fikur, ai do të shfaqet "DOLBY AUDIO".
- Kur fillon riprodhimi i formatit audio PCM, "PCM AUDIO" shfaqet në ekranin e boksit të zërit.
- Kur futni formate audio jo PCM ose DOLBY DIGITAL, nëse nuk ka asnjë dalje tingulli nga njësi, në ekran shfaqet "GABIM".

## 11 Përdorimi me Bluetooth

Lidhni boksët e zërit me një pajisje Bluetooth (të tilla si iPad, iPhone, iPod touch, telefon Android ose laptop) përmes Bluetooth dhe më pas mund të dëgjoni skedarët audio të ruajtur në pajisje përmes boksit të zërit.

1. Shtypni dhe  Butoni (Burimi) në njësi ose telekomandë në mënyrë të përsëritur për të kaluar boksit e zërit në modalitetin BT (Bluetooth).  
JO panel BT shfaqet në panelin e ekranit.
2. Aktivizoni Bluetooth në pajisjen Bluetooth, kërkoni dhe zgjidhni "Klang bar5" për t'u lidhur. Për informacion mbi mundësimin e Bluetooth, shihni udhëzuesin e përdorimit të pajisjes Bluetooth.
3. Prisni derisa të dëgjoni zërin e shpejtë nga boksët e zërit.



Nëse është lidhur me sukses, BT do të shfaqet në panelin e ekranit.

Zgjidhni dhe luani skedarë audio ose muzikë në pajisjen tuaj Bluetooth.

Nëse bëhet një telefonatë gjatë riprodhimit, muzika ndalet. Kur telefonata të përfundojë, riprodhimi rifillon.

Nëse pajisja juaj Bluetooth mbështet profilin AVRCP, mund të shtypni  në telekomandë për të kapërcyer një titull ose shtypur  për të ndaluar / rifilluar riprodhimin.

4. Për të dalë nga Bluetooth, zgjidhni një burim tjetër.

Kur ktheheni përsëri në modalitetin Bluetooth, lidhja Bluetooth rivendoset.

Për të lidhur boksën e zërit me një pajisje tjetër Bluetooth, shtypni dhe mbani të shtypur  Butoni (Burimi) në telekomandë për të shkëputur pajisjen Bluetooth të lidhur aktualisht.

#### Shënim





- Kërkesat minimale për një pajisje Bluetooth janë: Profili Bluetooth A2DP, AVRCP dhe versioni Bluetooth 4.2 + EDR
- Përdorimi maksimal i funksionimit midis boksit të zërit dhe një pajisje Bluetooth është afërsisht 10 metra.
- Përputhshmëria me të gjitha pajisjet Bluetooth nuk është e garantuar.
- Transmetimi i muzikës mund të ndërpritet nga pengesat midis pajisjes dhe boksit të zërit, të tilla si muri, një rast metalik që mbulon pajisjen ose pajisje të tjera në afërsi që veprojnë në të njëjtën frekuencë.

## 12 Përdorimi USB

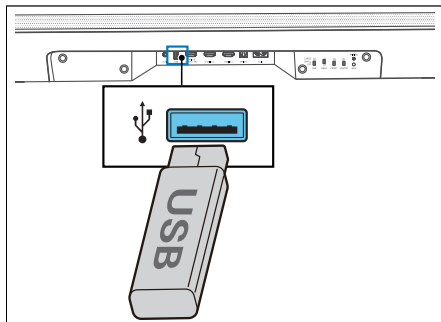
Shijoni audion në një pajisje ruajtëse USB, të tilla si MP3 player ose memorie flash USB, etj.

1. Vendosni pajisjen USB.



2. Shtypni  (Burimi) në njësi ose telekomandë në mënyrë të përsëritur për të zgjedhur mënyrën USB.
3. Gjatë riprodhimit, shtypni  për të filluar / ndalim / rifilluar riprodhimin, shtyp  ose  në mënyrë të përsëritur për të kaluar në pjesën e mëparshme / të ardhshme.

#### Shënim

Ky produkt mund të mos jetë i pajtueshëm me lloje të caktuara të pajisjeve ruajtëse USB.

- Nëse përdorni një kabëll shtesë USB, shpërndarës USB ose lexues karte shumëfunksional USB, pajisja e ruajtjes USB mund të mos njihet.

- Mos e hiqni pajisjen e ruajtjes USB gjatë leximit të skedarëve.

- Njësia mund të mbështesë pajisje USB me deri në 32 GB memorie.

- Kjo njësi mund të luajë MP3.

## 13 Spotify

Përdorni telefonin, tabletin ose kompjuterin tuaj si telekomandë për Dallimin Shkoni te [spotify.com/connect](https://spotify.com/connect) për të mësuar se si.

Softveri Spotify u nënshtrohet licencave të palëve të treta që gjenden këtu:

[www.spotify.com/connect/third-party-licenses](https://www.spotify.com/connect/third-party-licenses)

## 14 Përditësimi i softuerit

#### Për të azhurnuar firmware-in e boksit tuaj:

1. Shkarkoni programin më të fundit nga faqja e internetit.
2. Ekstraktioni skedarin në dosjen rrënjë USB.
3. Lidhni USB në boksën tuaj ndërsa jeni në modalitetin e ndezjes.
4. Nëse boksë një një skedar të ri azhurnimi, NEWSW do të shfaqet në ekran.
5. Instalimi do të fillojë.
6. Kur të përfundojë instalimi i softuerit të ri, boksë rinis dhe në ekran shfaqet versioni i ri i softuerit.

#### Për të azhurnuar funksionin me shumë dhoma të boksit tuaj:

1. Shkarkoni dhe instaloni aplikacionin DTS Play-Fi në telefonin ose tabletën tuaj.
2. Lidhni boksën tuaj me aplikacionin.
3. Nëse programi i ri Play-Fi është i disponueshëm, aplikacioni ju njofton.
4. Ndiqni udhëzimet në aplikacion për të ekzekutuar azhurnimin e funksioneve me shumë dhoma.s

Paralajmërim: Mund të duhen disa minuta që softueri të azhurnohet. Mos e hiqni altoparlantin nga priza, çaktivizoni pajisjen tuaj ose shkëputni rrjetin gjatë azhurnimit. Këto veprime mund të shkatërrojnë potencialisht boksë i zërit.

## Zgjidhja e problemeve

Në rast të një dështimi të pajisjes, ju rekomandojmë të kontrolloni listën më poshtë përpara se të telefononi në linjën e ndihmës.

| Problemi  | Shkak i mundshëm  | Ilaç / shënime  |
|---|---|---|
| <b>Sistemi nuk i përgjigjet shtypjes së butonit</b>                               | Një gabim softueri mund të ketë bërë që pajisja të ndalojë marrjen e komandave nga butonat dhe pajisja duhet të rindizet duke e hequr nga prizja.   | Shkëputni njësinë nga furnizimi me energji elektrike për disa minuta, pastaj vendoseni përsëri në prizë.  |
| <b>Asnjë tingull nga boksi i zërit.</b>   | <ul style="list-style-type: none"> <li>a. Inputët të zgjedhura hyrja e burimeve të pasakta</li> <li>b. Boksi i zërit është i heshtur</li> <li>c. Një gabim softueri mund ta ketë shkaktuar këtë problem.</li> <li>d. Boksi i zërit nuk mund të deshifrojë sinjalin audio të hyrjes</li> <li>e. Disa ose të gjithë ndërprerësit WDAL2.0 janë në pozicion të gabuar.</li> </ul> | <ul style="list-style-type: none"> <li>a. Në telekomandë, zgjidhni hyrjen e saktë të audios.</li> <li>b. Shtypni butonin e HESHTJES</li> <li>c. Rivendosni njësinë në cilësimet e fabrikës (shih kapitullin " Përdorimin Bazik")</li> <li>d. Mundohuni të ndryshoni cilësimet e daljes dixhitale në pajisjen burimore në PCM.</li> <li>e. Nëse nuk keni asnjë altoparlant të jashtëm të lidhur, sigurohuni që të gjithë çelësat në pjesën e pasme të jenë vendosur në Fikur dhe çelësi SUB të jetë vendosur në I VOGEL ose I MADH.</li> </ul> |
| <b>Asnjë tingull nga nën-wireless pa tel.</b>                                     | <ul style="list-style-type: none"> <li>a. Çiftimi automatik dështoi</li> <li>b. Volumi është shumë i ulët</li> <li>c. Çelësi i nën-vuferit në pjesën e pasme të boksit të zërit është vendosur në Fikur.</li> </ul>   | <ul style="list-style-type: none"> <li>a. Çiftoni nën-vuferin manualisht</li> <li>b. Rritni volumin. Shtypni butonin + në boksi i zërit ose në telekomandë.</li> <li>c. Në pjesën e pasme të boksit të zërit, ndryshoni pozicionin e ndërprerësit SUB në I VOGEL ose I MADH.</li> </ul>   |
| <b>Subwoofer është i papunë ose treguesi i subwoofer nuk ndizet.</b>              | Një gabim softueri mund ta ketë shkaktuar këtë problem.   | Shkëputni kablion e rrymës dhe lidheni përsëri pas 3 minutash, për të rivendosur nën-vuferin.   |
| <b>Tingull ose jehonë e shtrembëruar.</b>   | Altoparlantët e televizorit mund të shkaktojnë jehonë nëse nuk janë të sinkronizuara me tingullin e boksit të zërit.  | Nëse luani audion televizive përmes këtij produkti, sigurohuni që televizori është i heshtur.   |
| <b>Një pajisje Bluetooth nuk mund të lidhet me boksin e zërit.</b>                | <ul style="list-style-type: none"> <li>a. Pajisja nuk mbështet profilet e pajtueshme që kërkohen për boksin e zërit.</li> <li>b. Ju nuk e keni aktivizuar funksionin Bluetooth të pajisjes.</li> <li>c. Boksi është i lidhur tashmë me një pajisje tjetër Bluetooth.</li> </ul>   | <ul style="list-style-type: none"> <li>a. Vetëm pajisjet me profil Bluetooth A2DP, AVRCP janë të pajtueshme.</li> <li>b. Për informacion mbi mundësimin e këtij funksioni, shihni udhëzuesin e përdorimit të pajisjes.</li> <li>c. Shkëputni pajisjen e lidhur dhe provoni përsëri.</li> </ul>  |
| <b>Cilësia e riprodhimit audio të pajisjes Bluetooth të lidhur është e dobët.</b> | Pritja e Bluetooth është e dobët.   | Zhvendoseni pajisjen më afër bokset të zërit ose hiqni pengesat midis pajisjes dhe boksi i zërit.   |
| <b>Një lidhje rrjeti nuk mund të vendoset.</b>                                    | <ul style="list-style-type: none"> <li>a. Rrjeti Wi-Fi mund të mos jetë i disponueshëm.</li> <li>b. Sinjali Wi-Fi është shumë i dobët.</li> <li>c. Po fut një fjalëkalim të pasaktë.</li> </ul>   | <ul style="list-style-type: none"> <li>a. Kontrolloni disponueshmërinë e rrjetit WLAN në router.</li> <li>b. Vendosni routerin Wi-Fi më afër njësisë.</li> <li>c. Sigurohuni që fjalëkalimi është i saktë.</li> </ul>   |
| <b>Nuk mund të arrihen efektet e jashtëzakonshme Dolby Atmos®.</b>                | Për lidhje jo-HDMI (të tilla si USB, Bluetooth, OPTICAL ose AUX), krijohen efekte të kufizuara rrethuese.   | Për informacion se si të merrni efektet më të mira Dolby Atmos, shihni kapitullin "Dolby Atmos®".   |
| <b>Nuk mund të zbuloni pajisjen e mbështetur në Play-Fi nga aplikacioni.</b>      | Pajisja mund të shkëputet nga Wi-Fi.  | Sigurohuni që pajisja të jetë e lidhur me Wi-Fi.  |
| <b>Nuk mund të luajë muzikë Play-Fi.</b>  | <ul style="list-style-type: none"> <li>a. Shërbimi ose përmbajtja është përfunduar.</li> <li>b. Konfigurimi i parë i boksëve të zërit dështoi.</li> <li>c. Ju keni përdorur boksin e zërit më parë si Palë Stereo ose Tingull rrethues në aplikacionin Play-Fi.</li> </ul>  | <ul style="list-style-type: none"> <li>a. Disa shërbime të rrjetit ose përmbajtja e disponueshme përmes pajisjes mund të mos jenë të arritshme në rast se ofruesi i shërbimit e ndërpret shërbimin e tij.</li> <li>b. Nëse cilësimi i parë nuk është i suksesshëm, mbyllni DTS Play-Fi Application. Rinisni aplikacionin.</li> <li>c. Nëse altoparlanti është vendosur si Palë Stereo ose Tingull rrethues, duhet të shkëputet në aplikacion përpara se të përdoret veçmas.</li> </ul>  |

## Të dhënat teknike

| Lloji i pajisjes Loewe:                            | bar klang5 z   |
|--|--|
| Numri i pjesës:                                    | 60601D10   |
| Furnizimi me energji elektrike:                    | AC 100 V - 240 V / 50/60 Hz  |
| Fuqia e daljes audio:                              | 220W (RMS)   |
| Konsumi i energjisë në modalitetin e gatishmërisë: | <0,5W  |
| Përgjigja e frekuencës:                            | 60Hz - 20kHz   |
| Standardet e mbështetura nga WLAN:                 | IEEE 802.11a/b/g/n   |
| Diapazoni i fuqisë / frekuencës WLAN:              | Fuqia maksimale <100 mW në 2400 - 2483,5 MHz<br>Fuqia maksimale <100 mW në 5150 - 5350 MHz<br>Fuqia maksimale <100 mW në 5470 - 5725 MHz<br>Fuqia maksimale <100 mW në 5725 - 5850 MHz |
| Version Bluetooth                                  | V4.2 + EDR   |
| Diapazoni i energjisë / frekuencës Bluetooth:      | Fuqia maksimale <10 mW në 2402 - 2480 MHz  |
| Protokollet Bluetooth:                             | A2DP, AVRCP  |
| Skedarët e luajtshëm USB:                          | MP3  |
| Përmasat e pajisjes (Gj x H x D):                  | 1200 x 71 x 160 mm   |
| Pesha e pajisjes:                                  | 6,5 kg   |
| Temperatura e ambientit:                           | 5° C - 35° C   |
| Lagështia relative (jo-kondensuese):               | 20 - 80%   |
| Kalimi i videos:                                   | Kalimi i videos 4K, Dolby Vision, HDR10, HDR10 +   |
| Formatet e mbështetura të audios                   | HDMI: DTS, DTS-HD, DTS:X, DTS Virtual:X™, Dolby Digital, Dolby Digital plus, Dolby True HD, Dolby Atmos®, LPCM 2ch/Mch, Dolby MAT<br>OPTIKE: DTS, Dolby Digital, LPCM 2ch              |

| Lloji i pajisjes Loewe:                            | klng sub5                   |
|--|-----------------------------|
| Numri i pjesës:                                    | 60603D10                    |
| Furnizimi me energji elektrike:                    | AC 100 V - 240 V / 50/60 Hz |
| Fuqia e daljes audio:                              | 180W (RMS)                  |
| Konsumi i energjisë në modalitetin e gatishmërisë: | <0,5W                       |
| Përgjigja e frekuencës:                            | 35Hz - 150Hz                |
| Përmasat e pajisjes (Gj x H x D):                  | 380 x 214 x 380 mm          |
| Pesha e pajisjes:                                  | 8,8 kg                      |
| Temperatura e ambientit:                           | 5° C - 35° C                |
| Lagështia relative (jo-kondensuese):               | 20 - 80%                    |

## Deponimi

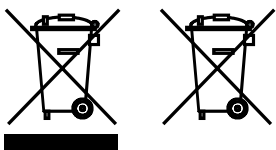

Shkatërrimi i pajisjeve të përdorura elektrike dhe elektronike dhe baterive.

Simboli i shportës me rrota të kryqëzuara në produkt ose në paketimin e tij tregon se ky produkt nuk duhet të trajtohet si mbetje shtëpiake normale, por duhet të kthehet në një pikë grumbullimi për riciklimin e pajisjeve elektrike dhe elektronike dhe baterive. Duke ndihmuar në asgjësimin e duhur të këtij produkti, ju po mbronni mjedisin dhe shëndetin e qenieve tuaja njerëzore. Depozitimi i pasaktë ose i pasaktë rrezikon mjedisin dhe shëndetin. Për më shumë informacion në lidhje me riciklimin e këtij produkti, ju lutemi kontaktoni autoritetin tuaj lokal ose shërbimin tuaj komunal të hedhjes së mbeturinave. Kujdes: Shenja "Pb" nën simbolin e baterisë tregon se kjo bateri përmban plumb.

**Përdoruesi përfundimtar është përgjegjës për fshirjen e të dhënave në pajisjen e vjetër duke përdorur elementin e menisë [Rivendosja e Fabrikës] përpara hedhjes (shih kapitullin "Rivendosja e Fabrikës").**

## Vă mulțumim

că ați ales un produs Loewe. Suntem bucuroși că sunteți clientul nostru. La Loewe, combinăm cele mai înalte standarde de tehnologie, design și ușurință în utilizare. Acest lucru se aplică atât pentru TV, video, audio și accesorii. Nici tehnologia, nici designul nu reprezintă un scop în sine, însă împreună ar trebui să ofere o experiență audio și vizuală de cea mai înaltă calitate pentru clientul nostru.

Designul nostru nici măcar nu a fost ghidat de tendințele la modă pe termen scurt. Pentru că, la urma urmei, ați achiziționat un echipament de înaltă calitate, de care doriți să vă bucurați și în viitor.



## Cuprins

|  |     |
|--|-----|
| Obiectul livrării .....                            | 241 |
| Documentație .....                                 | 241 |
| Poziția plăcuței cu specificații .....             | 241 |
| Instrucțiuni importante de siguranță ..            | 242 |
| Telecomandă.....                                   | 244 |
| Componentele unității principale .....             | 245 |
| Componentele subwooferului .....                   | 246 |
| Amplasare .....                                    | 246 |
| Conectarea soundbarului.....                       | 246 |
| Audio multicameră .....                            | 248 |
| Chromecast încorporat .....                        | 248 |
| Funcționare de bază .....                          | 248 |
| Funcționare AUX / OPTICĂ /<br>COAXIALĂ / HDMI..... | 249 |
| Funcționare prin Bluetooth .....                   | 249 |
| Funcționare prin USB .....                         | 250 |
| Spotify .....                                      | 50  |
| Actualizare software                               |     |
| Depanare .....                                     | 251 |
| Date tehnice .....                                 | 252 |
| Eliminare.....                                     | 252 |

## Obiectul livrării

Despachetați cu grijă dispozitivul și asigurați-vă că toate accesoriile sunt prezente:

- Soundbar
- Subwoofer wireless
- 2 x Cablu de alimentare
- Cablu HDMI
- Telecomandă (incl. 2 baterii CR2032)
- Ghid de pornire rapidă

## Documentație

Această parte a manualului de utilizare conține informații de bază esențiale. Un manual de utilizare detaliat care descrie funcțiile și caracteristicile noului dvs. produs Loewe poate fi descărcat în format electronic de pe site-ul web Loewe.

Scanați codul QR de pe partea din față sau accesați pagina noastră principală la:

<https://www.loewe.tv/int/support>

În această secțiune veți găsi, de asemenea, întrebările frecvente - FAQ.

Forum web oficial:

[www.loewe-friends.de](http://www.loewe-friends.de)

Puteți contacta Centrul de asistență pentru clienți la numărul de telefon:

**09261 99-500** (Lu-Vi: 09:00 - 17:00)

## Poziția plăcuței cu specificații

Etichetele cu numărul modelului și tensiunea de funcționare pot fi găsite în partea de jos a produsului.

# 1 Instrucțiuni importante de siguranță

Atenție: Citiți cu atenție această pagină pentru a asigura utilizarea în siguranță a dispozitivului.

Respectați toate instrucțiunile de siguranță și de utilizare atunci când utilizați acest produs.

Vă recomandăm să păstrați instrucțiunile de siguranță și de utilizare pentru referințe viitoare.

Respectați cu strictețe toate avertismentele furnizate pe produs și enumerate în instrucțiunile de utilizare.

## Explicarea simbolurilor



Echipament cu izolație dublă (Clasa II). Acest aparat electric a fost proiectat în așa fel încât să nu necesite o conexiune de împământare de protecție.



Acest simbol indică riscuri cauzate de tensiunile ridicate.



Acest simbol are scopul de a avertiza utilizatorul cu privire la alte riscuri, mai specifice.



Acest simbol indică pericole cauzate de declanșarea incendiilor.

## 1.1 Instalare

### 1.1.1 Amplasare

Așezați aparatul pe o suprafață stabilă, uniformă.

Nu așezați acest aparat aproape de câmpuri magnetice puternice.

### 1.1.2 Cabluri

Așezați difuzorul și cablurile de alimentare astfel încât să nu poată fi deteriorate. Cablul de alimentare nu trebuie îndoit sau așezat peste margini ascuțite, nu trebuie așezat nimic pe acesta sau expus la substanțe chimice; ultimele două cerințe se aplică și întregului sistem. Un cablu de alimentare cu izolație deteriorată poate cauza șocuri electrice și prezintă risc de incendiu. Prin urmare, acesta trebuie schimbat înainte de a folosi din nou aparatul.

### 1.1.3 Nu utilizați acest dispozitiv lângă surse de apă



Dispozitivul nu trebuie expus niciodată picăturilor sau stropilor de apă, cum ar fi locurile de lângă o cadă, chiuvetă, chiuvetă de bucătărie, mașină de spălat, subsol umed sau piscină. Nu așezați niciodată recipiente umplute cu lichide, cum ar fi vasele de flori, pe aparat.

### 1.1.4 Ventilație



Fantele și deschiderile din carcasă sunt utilizate pentru a ventila dispozitivul pentru a asigura funcționarea fiabilă a acestuia și pentru a-l proteja de supraîncălzire. Nu blocați orificiile de ventilație. Instalați dispozitivul conform instrucțiunilor producătorului. Nu blocați niciodată orificiile de ventilație așezând dispozitivul pe un pat, canapea, covor sau suprafețe moi similare. Acest dispozitiv nu trebuie instalat într-un raft de cărți sau într-un dulap încorporat decât dacă este asigurată o ventilație adecvată.

### 1.1.5 Căldură



Nu instalați dispozitivul lângă suprafețe fierbinți, cum ar fi radiatoare, încălzitoare cu ventilator, sobe sau alte dispozitive (inclusiv amplificatoare) care pot fi fierbinți. Nu așezați niciodată obiecte cu flacără deschisă, cum ar fi lumânări sau felinare, pe sau lângă dispozitiv. Bateriile instalate nu trebuie expuse la căldură excesivă, cum ar fi lumina directă a soarelui, focul sau surse asemănătoare.

### 1.1.6 Accesorii

Utilizați exclusiv accesoriile specificate de producător.

### 1.1.7 Conexiune la rețea

Vă rugăm să vă asigurați că funcția de firewall este activată la punctul de acces la rețea (router). Consultați manualul de instrucțiuni al routerului pe care îl dețineți.

## 1.2 Utilizare

### 1.2.1 Utilizarea prevăzută

Acest dispozitiv este destinat exclusiv recepției și redării semnalelor sonore.

### 1.2.2 Telecomandă

Expunerea senzorului telecomenzii la lumina directă a soarelui sau la lumină fluorescentă de înaltă frecvență poate cauza defecțiuni. În astfel de cazuri, ar trebui să mutați sistemul într-o altă locație pentru a evita o astfel de defecțiune.

Bateriile furnizate sunt destinate testării funcționale și pot avea o durată de viață limitată. Dacă raza de acțiune a telecomenzii scade, înlocuiți bateriile vechi cu altele noi.

### 1.2.3 Supraîncărcare



Nu supraîncărcați niciodată prizele electrice, prelungitoarele sau prizele multiple, deoarece există riscul de incendiu sau electrocutare.

### 1.2.4 Furtună cu fulgere



Dispozitivul trebuie deconectat de la rețea în timpul furtunilor cu descărcări electrice și dacă nu este utilizat pentru o perioadă lungă de timp.

### 1.2.5 Pătrunderea reziduurilor și a lichidelor



Asigurați-vă că nu pătrund reziduuri sau lichide în acest dispozitiv prin orificiile de ventilație, în caz contrar ar putea intra în contact cu componente de înaltă tensiune sau pot provoca un scurtcircuit, cauzând un incendiu sau șoc electric. Nu vărsați niciodată lichide de orice fel pe acest dispozitiv.

### 1.2.6 Riscuri asociate cu volumul ridicat



Dispozitivul nu este conceput pentru a se asculta la acesta cu căști. Pentru a evita o posibilă deteriorare a auzului, nu ascultați la volum ridicat pe perioade îndelungate.

### 1.2.7 Deconectare de la sursa de alimentare

Butonul de pornire nu deconectează complet sursa de alimentare în nicio poziție. Pentru a deconecta complet dispozitivul de la rețea, scoateți cablul de alimentare din priză.

Ștecherul trebuie să fie ușor accesibil, astfel încât aparatul să poată fi deconectat de la rețea în orice moment.

## 1.3 Întreținere

### 1.3.1 Întreținerea dispozitivului

Nu încercați niciodată să efectuați întreținerea acestui dispozitiv pe cont propriu, deoarece piesele sub tensiune pot fi expuse prin deschideri sau prin îndepărtarea capacelor, contactul cu acestea fiind periculos. Lăsați toate lucrările de întreținere în seama personalului de service calificat.

### 1.3.2 Curățați doar cu o cârpă uscată!

Deconectați adaptorul de alimentare al dispozitivului de la priză înainte de a curăța acest produs. Nu folosiți niciodată detergenți lichizi sau spray-uri de curățat. Folosiți doar o cârpă umedă pentru curățare.

## 1.4 Baterii



### Atenție! Nu ingerați bateria!

Telecomanda furnizată împreună cu acest produs conține o baterie tip buton. Dacă bateria tip buton este înghițită, poate provoca arsuri interne severe în doar 2 ore și poate cauza moartea.

Nu lăsați bateriile noi și pe cele uzate la îndemâna copiilor.

În cazul în care compartimentul pentru baterii nu se închide bine, nu mai utilizați produsul și nu îl lăsați la îndemâna copiilor.

În cazul în care credeți că bateriile au fost înghițite sau introduse în vreo parte a corpului, solicitați imediat asistență medicală.



### Atenție!

Pericol de explozie dacă bateriile sunt înlocuite cu un tip greșit.

Nu încălziți sau dezamblați bateriile. Nu aruncați niciodată bateriile în foc sau în apă.

Nu transportați sau depozitați baterii cu alte obiecte metalice. Bateriile ar putea cauza scurt-circuit, pot prezenta scurgeri sau pot exploda.

Nu reîncărcați niciodată o baterie decât dacă este cu siguranță de tip reîncărcabil.

Când telecomanda urmează să nu fie utilizată o perioadă lungă de timp (mai mult de o lună), scoateți bateria din telecomandă, pentru a evita scurgerea.

Dacă bateriile prezintă scurgeri, ștergeți lichidul scurs din interiorul compartimentului pentru baterii și înlocuiți bateriile cu unele noi.

Nu utilizați baterii diferite de cele specificate.

### Declarație UE de conformitate

Prin prezenta, Loewe Technology GmbH declară că echipamentul radio de tip Loewe klang bar5 mr este în conformitate cu Directiva 2014/53/UE. Textul integral al declarației UE de conformitate este disponibil la următorul link: <https://www.loewe.tv/de/support>

Acest produs poate fi utilizat în toate statele membre ale UE.

Datorită gamei de frecvențe de 5 GHz a modulului WLAN încorporat, utilizarea în următoarele țări este permisă numai în interiorul clădirilor:

|    |    |    |    |    |    |    |    |    |    |    |
|----|----|----|----|----|----|----|----|----|----|----|
| AT | BE | BG | CZ | DK | EE | FR | DE | IS | IE | IT |
| EL | ES | CY | LV | LI | LT | LU | HU | MT | NL | NO |
| PL | PT | RO | SL | SK | TR | FI | SE | CH | UK | HR |

## 1.5 Reparații

### 1.5.1 Deteriorări care necesită reparații

Lucrările de întreținere și reparații trebuie efectuate doar de agenți de service calificați. Este necesară întreținerea/reparația dacă dispozitivul a fost deteriorat (de exemplu, adaptorul de alimentare) dacă a intrat lichid în dispozitiv, dacă au intrat obiecte în dispozitiv, dacă dispozitivul a fost expus la ploaie sau umezeală, când acesta nu mai funcționează corect sau a căzut jos.

### 1.5.2 Pentru a minimiza riscul de electrocutare, incendiu etc.

Nu scoateți șuruburile, capacele sau părți ale unității.

### 1.6 Funcție automată de economisire a energiei

Dispozitivul este dotat cu o funcție automată de economisire a energiei. Aceasta comută dispozitivul în modul standby în decurs de 15 minute dacă este redat la un volum foarte redus sau dacă sunetul dispozitivului este oprit. Rețineți că această setare nu poate fi modificată.

## 2 Telecomandă

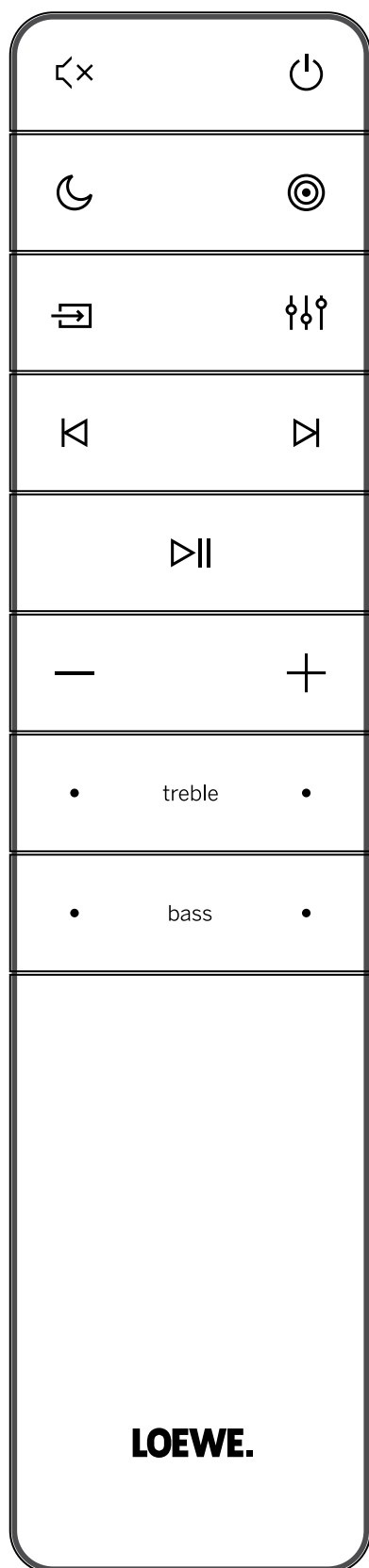

|        |  |
|--------|--|
|        | Oprire / pornire sunet.  |
|        | Pornește soundbarul sau comută în modul standby.   |
|        | Activează/dezactivează modul de noapte.  |
|        | Mențineți apăsat pentru a porni / opri afișajul (setarea implicită este pe oprit). Această caracteristică afișează informații suplimentare pe ecranul panoului frontal în anumite situații.  |
|        | Comută între modurile de sunet surround.   |
|        | Mențineți apăsat pentru a deschide setarea volumului pentru difuzoarele externe.   |
|        | Apăsați pentru a schimba sursa de intrare.   |
|        | Mențineți apăsat în modul standby pentru a arăta versiunea de software pe afișaj.  |
|        | Egalizator - alegeți dintre modurile audio presetate:<br>OPRIT, VORBIRE, CLASIC, POP, FILM PERSONALIZAT, Muzică Personalizată.   |
|        | Treceți la piesa audio anterioară în modul USB / Bluetooth / PLAY-Fi.  |
|        | Treceți la următoarea piesă audio în modul USB / Bluetooth / PLAY-Fi.  |
|        | Redare/întrerupere piesă audio în modul USB / Bluetooth / PLAY-Fi.<br>Mențineți apăsat timp de 8 secunde pentru a restabili setările din fabrică.<br>Mențineți apăsat pentru a activa funcția de asociere în modul Bluetooth sau pentru a deconecta dispozitivul Bluetooth asociat existent. |
|        | Reducerea nivelului volumului.   |
|        | Creșterea nivelului volumului.   |
| treble | Reglează nivelul sunetelor înalte.   |
| bass   | Reglează nivelul basului.  |

### Prima utilizare

Unitatea are 2 baterii cu litiu CR2032 preinstalate. Scoateți clapeta de protecție pentru a activa bateria telecomenzii.

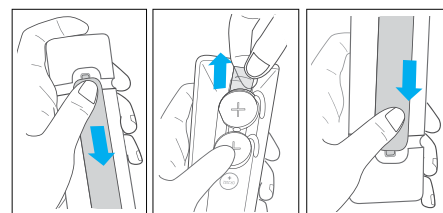

1. Apăsați și glisați capacul din spate pentru a deschide compartimentul pentru baterii al telecomenzii.
2. Scoateți clapeta de protecție.
3. Așezați la loc capacul bateriilor.

### Înlocuirea bateriilor de la telecomandă

Telecomanda funcționează cu 2 baterii CR2032, 3V cu litiu. Apăsați și glisați capacul din spate pentru a deschide compartimentul pentru baterii al telecomenzii.

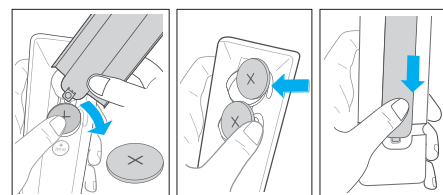

1. Utilizați un instrument (cum ar fi capacul compartimentului pentru baterii) pentru a prinde canelura dintre cele două baterii pentru a scoate bateriile vechi.
2. Introduceți bateriile noi din lateral și împingeți-le ferm în poziția originală a bateriei. Asigurați-vă că partea cu (+) a bateriei este orientată în sus.
3. Așezați la loc capacul bateriilor



### 3 Componentele unității principale

#### 3.1 Panoul frontal al unității principale

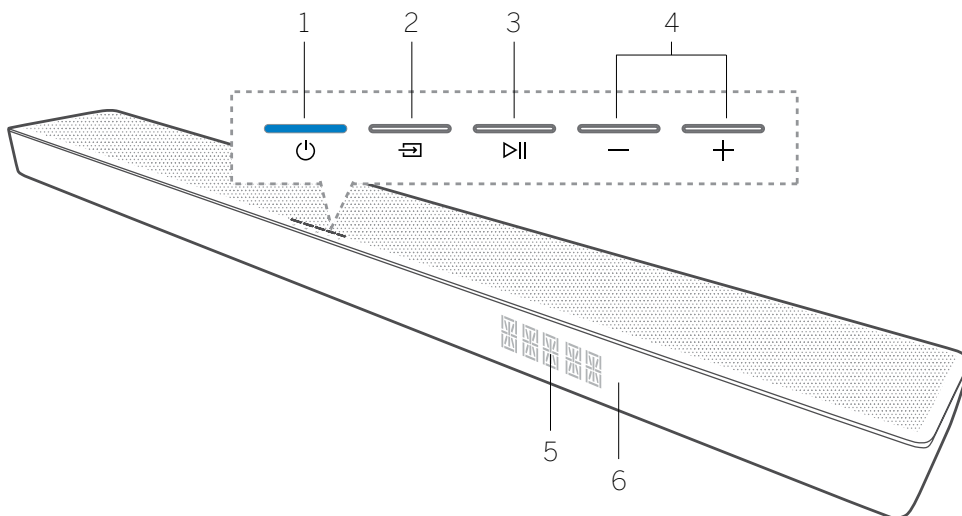

1. butonul/indicatorul Standby - Pornește soundbarul sau comută în modul standby.
2. butonul Sursă - Apăsați pentru a schimba sursa de intrare. Mențineți apăsat în modul standby pentru a arăta versiunea de software pe afișaj.
3. butonul Redare/Pauză - Redare/Întrerupere

piesă audio în modul USB / Bluetooth / PLAY-Fi. Mențineți apăsat timp de 8 secunde în modul standby pentru a restabili setările din fabrică. Mențineți apăsat pentru a activa funcția de asociere în modul Bluetooth sau pentru a deconecta dispozitivul Bluetooth asociat existent.

4. -/+ butonul Volum - Reduce/crește nivelul volumului. Apăsați simultan ambele butoane pentru a opri / porni sunetul barei de sunet.
5. Afișajul panoului frontal
6. Senzor telecomandă - Îndreptați telecomanda spre senzor pentru a controla sistemul.

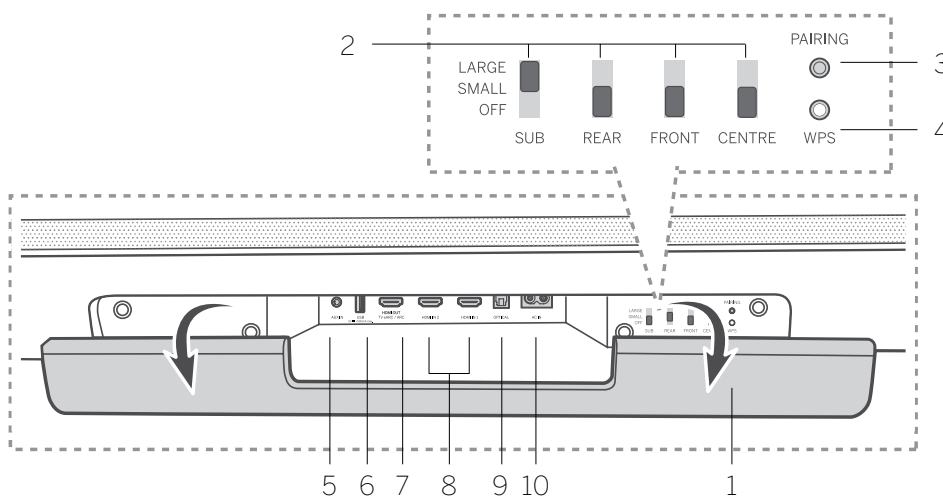

#### 3.2 Panoul din spate al unității principale

1. Capacul din spate - Va trebui să scoateți capacul din spate al soundbarului înainte de a utiliza tastele de control WDAL 2.0.
2. Tastele de control WDAL 2.0 - Utilizați aceste comutatoare pentru a conecta difuzoare wireless externe suplimentare prin WDAL2.0 ca și canal SUB / SPATE / FAȚĂ / CENTRU. Setări comutatorul pe MIC pentru difuzoarele mici, pe MARE pentru difuzoarele mari. Pentru a deconecta difuzorul pentru un anumit canal, setați comutatorul pe OPRIT.
3. Buton ASOCIERE - pentru asocierea WDAL 2.0
4. Butonul/indicatorul WPS (Wi-Fi Protected Setup) - Declanșează configurarea Wi-Fi pentru Play-Fi. Mențineți apăsat butonul timp de 3 secunde pentru a activa modul WPS. Mențineți apăsat butonul timp de 8 secunde pentru a activa modul AP.

| Stare indicator LED         | Status                          |
|-----------------------------|---------------------------------|
| LED-ul clipește             | Mod Wi-Fi Access Point (AP)     |
| LED-ul clipește de două ori | Mod Wi-Fi Protected Setup (WPS) |
| LED-ul este aprins          | Conectat / Asociere reușită     |

5. AUX IN - conectați-vă la sursa audio prin cablu audio de 3,5 mm.
6. USB - conectați un dispozitiv de stocare USB.
7. HDMI OUT (TV eARC/ARC) - conectați-vă la mufa HDMI a unui televizor.

8. HDMI IN 1 / HDMI IN 2 - conectați-vă la ieșirea HDMI a unui dispozitiv extern (de exemplu, console de jocuri, playere DVD și Blu-ray).
9. OPTIC - conectați-vă la ieșirea digitală (optică) a unui dispozitiv extern.
10. AC IN - conectați-vă la sursa de alimentare.

## 4 Componentele subwooferului

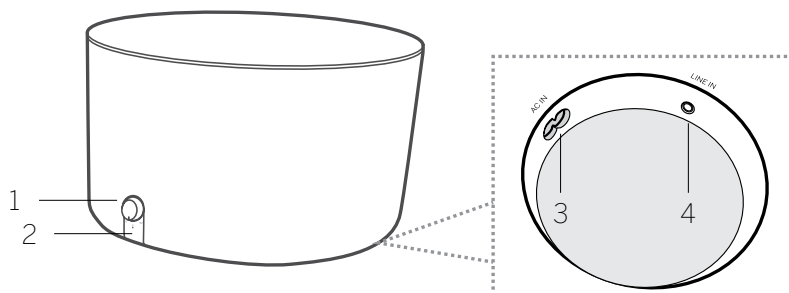

1. Buton de volum  
Rotiți pentru a regla nivelul basului.  
Mențineți apăsat pentru a intra în modul de asociere.
2. Indicatorul LED al subwooferului

| Stare indicator LED   | Status                                |
|-----------------------|---------------------------------------|
| LED-ul clipește rapid | Subwooferul este în modul de asociere |
| LED-ul este aprins    | Conectat / Asociere reușită           |
| LED-ul clipește încet | Conectare / Asociere nereușită        |

3. Mufă AC IN – conectare la sursa de alimentare.
4. Mufă LINE IN – pentru conectarea la un dispozitiv audio extern prin cablu audio de 3,5 mm.

## 5 Amplasare

Așezați soundbarul și subwooferul pe o suprafață stabilă, uniformă.

Așezați subwooferul la o distanță de cel puțin 1 metru de soundbar și la 10 centimetri de perete. Recomandăm zona din față a camerei, astfel încât basul să poată fi emis liber în lateral.

Așezați soundbarul pe o masă sub televizor.

Mai jos este un exemplu de amplasare corectă.

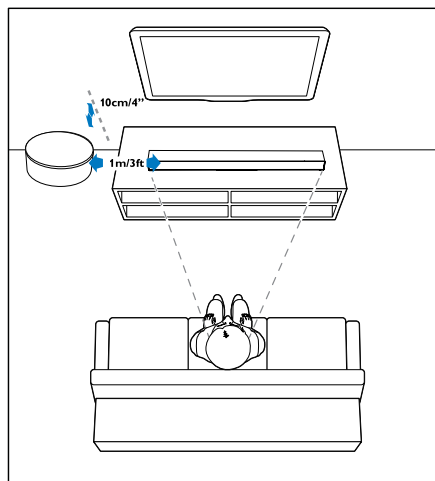

## 6 Conectarea soundbarului

Înainte de a efectua sau schimba orice conexiuni, asigurați-vă că toate dispozitivele sunt deconectate de la priza electrică.

### 6.1 Dolby Atmos®

Dolby Atmos® vă oferă o experiență de ascultare captivantă, creând sunet în spațiu tridimensional și toată complexitatea, claritatea și puterea sunetului Dolby.

Pentru mai multe informații, vizitați [dolby.com/technologies/dolby-atmos](http://dolby.com/technologies/dolby-atmos)

#### Pentru a utiliza Dolby Atmos®

Dolby Atmos® este disponibil doar în modul HDMI.

Pentru detalii despre conexiune, consultați capitolul „Conectarea cu HDMI”.

1. Pentru a utiliza Dolby Atmos® în modul HDMI 1 / HDMI 2 / HDMI ARC, televizorul dvs. trebuie să accepte Dolby Atmos®.
2. Asigurați-vă că „Fără codare” este selectat pentru fluxul de biți din ieșirea audio digitală a dispozitivului extern conectat (de ex. Blu-ray, TV etc.).
3. Când accesați formatul Dolby Atmos / Dolby Digital / PCM, Soundbarul va afișa DOLBY ATMOS / DOLBY AUDIO / PCM AUDIO / DOLBY SURROUND.

### Notă

Experiența completă Dolby Atmos® este disponibilă numai atunci când Soundbarul este conectat la sursă printr-un cablu HDMI de mare viteză.

Formatele Dolby apar pe afișajul panoului frontal doar atunci când funcția de afișare este activată. Mențineți apăsat  pentru a activa / dezactiva funcția de afișare.

Soundbarul va funcționa în continuare atunci când este conectat prin alte metode (cum ar fi un cablu optic digital), dar acestea nu au capacitatea de a reda toate funcțiile Dolby. Având în vedere acest lucru, recomandarea noastră este să vă conectați prin HDMI, pentru a asigura compatibilitatea completă cu Dolby.

### 6.2 Conectarea cu HDMI

Unele televizoare 4K HDR necesită setări de intrare HDMI sau imagine pentru recepția de conținut HDR. Pentru detalii suplimentare despre configurare pe afișajul HDR, vă rugăm să consultați instrucțiunile de utilizare ale televizorului.

#### Varianta 1 - eARC/ARC (Audio Return Channel/Canal de redare audio)

Soundbarul dvs. acceptă HDMI cu Canal de redare audio (eARC/ARC). Dacă televizorul dvs. este compatibil HDMI ARC, puteți auzi sunetul televizorului prin Soundbar folosind un singur cablu HDMI.

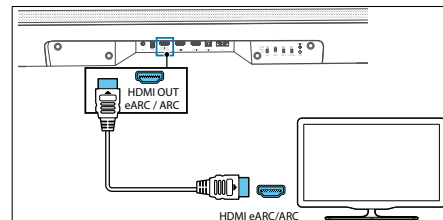

1. La televizor, activați funcționarea HDMI-CEC.
2. Folosind un cablu HDMI de mare viteză (inclusiv), conectați conectorul IEȘIRE HDMI (TV eARC/ARC) de pe Soundbar la conectorul HDMI ARC de la televizor. Conectorul HDMI ARC de la televizor poate fi etichetat diferit. Pentru detalii, consultați manualul de utilizare al televizorului.

- Pe afișajul soundbarului apare „ARC”, iar soundbarul redă sunetul televizorului. Când sunetul televizorului nu este emis, apăsați butonul  (Sursă) în mod repetat până când vedeți „ARC” pe afișaj și sunetul TV este redat.

Când conexiunea HDMI ARC este configurată corect, vă puteți bucura de aceste caracteristici:

- Soundbarul pornește automat când porniți televizorul.
- Soundbarul se oprește automat când opriți televizorul.
- Puteți opri/porni sunetul sau regla volumul soundbarului utilizând telecomanda televizorului.

#### Notă

- Televizorul dvs. trebuie să accepte funcțiile HDMI-CEC și ARC. HDMI-CEC și ARC trebuie setate pe Pornit.
- Metoda de setare pentru HDMI-CEC și ARC poate varia în funcție de televizor. Pentru detalii despre funcția ARC, vă rugăm să consultați instrucțiunile de operare ale televizorului.
- Numai cablurile compatibile cu HDMI versiunea 1.4 sau mai recentă pot accepta funcția ARC.

#### Varianta 2 - HDMI standard

Dacă televizorul dvs. nu este compatibil HDMI ARC, conectați Soundbarul la televizor printr-o conexiune HDMI standard.

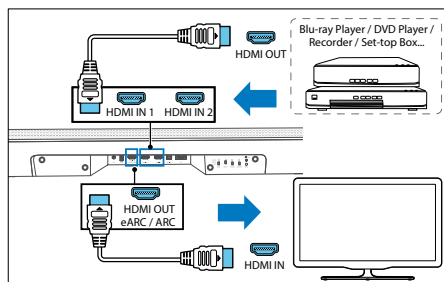

1. Utilizați un cablu HDMI pentru a conecta conectorul INTRARE HDMI (1 sau 2) al Soundbarului la dispozitivele dvs. externe (de ex., console de jocuri, DVD playere și blu-ray).
2. Utilizați un cablu HDMI pentru a conecta conectorul IEȘIRE HDMI al Soundbarului (TV eARC/ARC) la conectorul INTRARE HDMI al televizorului.

#### Notă

Această opțiune de conectare permite redarea numai a fișierelor video/audio de pe dispozitive externe conectate direct la intrările HDMI 1 sau 2 de pe soundbar. Dacă televizorul dvs. nu are un conector HDMI ARC și doriți să redați sunetul de la televizor pe soundbar, va trebui să utilizați o conexiune alternativă (de exemplu, optică sau analogică).

### 6.3 Conectarea cu cablu optic

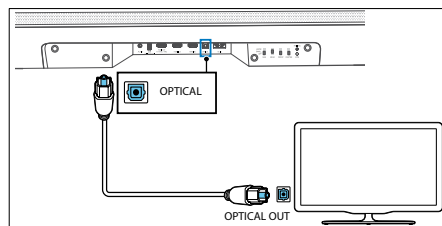

Folosind un cablu optic (neinclus), conectați conectorul OPTIC de pe soundbar la conectorul IEȘIRE OPTICĂ de la televizor sau alt dispozitiv.

- Conectorul optic digital poate fi etichetat SPDIF sau IEȘIRE SPDIF.

### 6.4 Conectarea cu cablu audio analogic

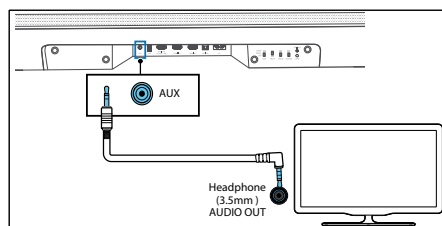

#### Varianta 1

Utilizați un cablu audio de 3,5 mm cu 3,5 mm (inclus) pentru a conecta mufa televizorului sau mufa pentru căști a dispozitivului audio extern la mufa AUX IN de pe aparat.

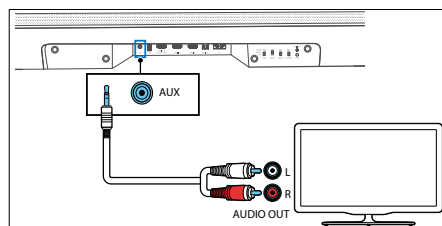

#### Varianta 2

Utilizați un cablu audio RCA cu 3,5 mm (neinclus) pentru a conecta mufele de ieșire audio ale televizorului la mufa AUX IN de pe aparat.

### 6.5 Conectarea sursei de alimentare

#### Notă

- Înainte de a conecta cablul de alimentare AC, asigurați-vă că ați finalizat toate celelalte conexiuni.
- Risc de deteriorare a produsului! Asigurați-vă că tensiunea de alimentare corespunde tensiunii imprimate pe partea inferioară a unității.

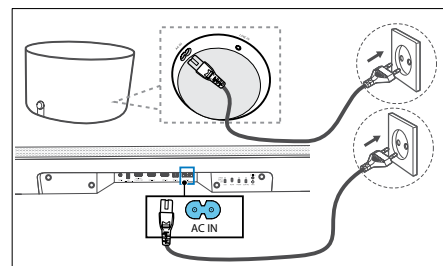

1. Conectați cablul de alimentare la mufa AC IN a soundbarului și apoi la o priză electrică.
2. Conectați cablul de alimentare la mufa AC IN a subwooferului. Fixați cablul în compartimentul destinat acestuia din partea inferioară a subwooferului. La final, conectați cablul de alimentare la priza electrică.

### 6.6 Conectarea subwooferului

#### Asociere automată

Subwooferul furnizat este un dispozitiv WDAL 2.0. Prin urmare, pentru ca subwooferul să funcționeze, comutatorul WDAL 2.0 etichetat SUB trebuie setat pe SMALL sau LARGE. Scoateți capacul din spate al soundbarului și verificați poziția comutatorului SUB. Dacă este în poziția OFF, schimbați poziția acestuia pe SMALL sau LARGE.

Conectați soundbarul și subwooferul la prizele electrice și apoi apăsați  pe aparat sau pe telecomandă pentru a comuta aparatul în modul PORNIT. Subwooferul și soundbarul se vor asocia în mod automat.

- Verificați starea pe baza indicatorului de pe subwooferul wireless.

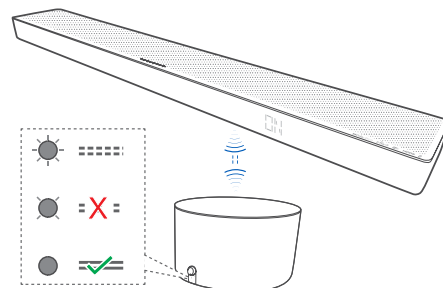

| Stare indicator LED   | Status                                |
|-----------------------|---------------------------------------|
| LED-ul clipește rapid | Subwooferul este în modul de asociere |
| LED-ul este aprins    | Conectat / Asociere reușită           |
| LED-ul clipește încet | Conectare / Asociere nereușită        |

#### Notă

Nu apăsați butonul de volum din spatele subwooferului, cu excepția asocierii manuale.

## Asociere manuală

Dacă nu se aude niciun sunet de la subwooferul wireless, asociați subwooferul manual.

1. Deconectați ambele unități de la priză, apoi conectați-le din nou după 3 minute.



2. Mențineți apăsat butonul de volum din spatele subwooferului timp de 5 secunde.

- Indicatorul de asociere de pe subwoofer va clipi rapid.

3. Mențineți apăsat  timp de 5 secunde pe aparat sau pe telecomandă pentru a comuta aparatul în modul ECO STANDBY.

4. Apoi apăsați  pe aparat sau pe telecomandă pentru a porni aparatul.

5. Scoateți capacul din spate al soundbarului, apoi apăsați butonul ASOCIERE timp de 5 secunde.

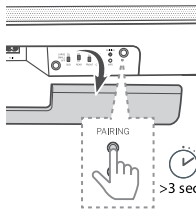

6. Indicatorul de asociere de pe subwoofer se va aprinde după ce asocierea s-a efectuat.

- Dacă indicatorul de asociere încă clipește, repetați pașii de mai sus.

### Notă

- Subwooferul trebuie să se afle la o distanță de până la 6 m de soundbar într-un spațiu deschis (cu cât este mai aproape, cu atât mai bine).
- Îndepărtați toate obiectele dintre subwoofer și soundbar.
- Dacă conexiunea wireless eșuează din nou, verificați zona pentru a detecta conflicte sau interferențe puternice (de exemplu, interferențe de la un dispozitiv electronic). Eliminați aceste conflicte sau interferențe puternice și repetați procedura de mai sus.

## 6.7 Conectarea la Wi-Fi

### Modul WPS

Dacă routerul dvs. are Wi-Fi Protected Setup (WPS), puteți configura conexiunea fără a introduce o parolă.

1. Mențineți apăsat butonul WPS timp de 4 secunde. Veți auzi un ton și indicatorul Wi-Fi va clipi continuu de două ori.
2. Apăsați butonul WPS de pe router. Butonul este de obicei marcat cu logoul WPS.

### Notă

- WPS nu este o caracteristică standard a tuturor routerelor. Dacă routerul dvs. nu are WPS, urmați configurarea Wi-Fi standard.

- Apăsați butonul WPS o dată dacă doriți să ieșiți din modul WPS, în caz contrar se va ieși automat după 2 minute.

### Configurarea AirPlay

Utilizați AirPlay pentru a configura conexiunea Wi-Fi a dispozitivului iOS (iOS7 sau o versiune ulterioară) și a soundbarului.

1. Mențineți apăsat butonul **WPS** aflat în partea din spate a soundbarului timp de 8 secunde pentru a iniția conexiunea Wi-Fi până când difuzorul emite un al doilea ton, apoi eliberați butonul.
2. Așteptați până când indicatorul luminos Wi-Fi se schimbă din clipit rapid într-un impuls lent. Un impuls lent indică faptul că difuzorul intră în modul de configurare Wi-Fi.
3. Pe dispozitivul dvs. iOS, mergeți la **Setări > Wi-Fi > selectați rețeaua [Dispozitiv Play-Fi (xxxxxx)]**
4. Soundbarul va fi recunoscut automat ca dispozitiv Airplay. Apăsați pe [Configurează boxă nouă AirPlay].
5. Apăsați pe [Arată alte rețele...] și selectați rețeaua de acasă la care doriți să se conecteze soundbarul.
6. După o conexiune Wi-Fi reușită, indicatorul luminos Wi-Fi nu mai clipește și rămâne aprins. După configurarea acestui produs în rețeaua Wi-Fi, îl puteți controla de pe orice smartphone sau tabletă din aceeași rețea.

### Configurarea Google Home

1. Descărcați aplicația Google Home pe dispozitivul dvs. mobil.
2. Doar pentru iPhone/iPad: Activați Bluetooth pe dispozitivul dvs. mobil.
3. Mențineți apăsat butonul WPS aflat în partea din spate a soundbarului timp de 8 secunde pentru a iniția conexiunea Wi-Fi până când difuzorul emite un al doilea ton, apoi eliberați butonul.
4. Așteptați până când indicatorul luminos Wi-Fi se schimbă din clipit rapid într-un impuls lent. Un impuls lent indică faptul că difuzorul intră în modul de configurare Wi-Fi.
5. Deschideți aplicația Google Home.
6. Urmăriți pașii pentru a configura dispozitivul.

Dacă nu găsiți pașii pentru configurarea barei de sunet:

- În partea stângă sus a ecranului de pornire al aplicației Google Home, apăsați **Adaugă + > Configurare dispozitiv > Dispozitiv nou.**
- Urmăriți pașii de configurare.

## 7 Audio multicameră

Acest soundbar poate fi utilizat ca parte a configurării boxelor multicameră. Aceasta înseamnă că aceeași muzică poate fi redată simultan din soundbar și din alte boxe compatibile în întreaga casă.

Pentru a utiliza această opțiune, asigurați-vă că soundbarul și smartphone-ul / tableta dvs. se află în aceeași rețea. Puteți utiliza aplicația Google Home, Airplay 2 sau DTS Play-Fi pentru a controla boxe multicameră compatibile. Apoi puteți reda muzica pe mai multe boxe în același timp, puteți atribui boxe diferitelor grupuri, puteți controla volumul individual sau puteți utiliza volumul principal pentru a modifica volumul pe toate boxele în același timp.

## 8 Chromecast încorporat

Acest soundbar acceptă funcția integrată Chromecast, care vă permite să transmiteți muzică din aplicațiile compatibile cu Chromecast pe soundbar. Pentru a utiliza această opțiune, asigurați-vă că soundbarul și smartphone-ul / tableta dvs. se află în aceeași rețea. Începeți să redați muzică într-o aplicație compatibilă cu Chromecast și transmiteți-o în soundbar, doar apăsând butonul  (transmitere) și selectând soundbarul din listă.

## 9 Funcționarea de bază

### 9.1 Pornire și oprire

Când conectați aparatul pentru prima dată la priza electrică, acesta se va afla în modul STANDBY. Indicatorul STANDBY se va aprinde în alb.

#### Standby automat

Aparatul va trece automat în modul standby după aproximativ 15 minute dacă televizorul sau dispozitivul extern este deconectat (sau redarea funcției USB, Bluetooth, Play-Fi este întreruptă) sau este oprit.

#### Activare automată

Dacă aparatul este conectat la televizor sau la dispozitivul extern cu un cablu HDMI, aparatul pornește automat atunci când televizorul sau dispozitivul extern este pornit.



#### Notă

- Pentru ca activarea automată să funcționeze, televizorul sau dispozitivul extern trebuie să accepte funcția HDMI CEC și trebuie să fie activat. Citiți instrucțiunile de funcționare ale televizorului/dispozitivului extern.



### 9.2 Modul multicameră

Apăsând  (Standby) pe soundbar sau pe telecomandă în timp ce soundbarul este pornit, acesta va intra în modul standby implicit. În acest mod standby, toate funcțiile de rețea vor fi dezactivate.

Aveți posibilitatea de a activa modul multicameră, acolo unde Wi-Fi este întotdeauna activat, iar Play-Fi și AirPlay2 sunt, de asemenea, disponibile. Acest mod este recomandat dacă doriți să utilizați bara de sunet ca dispozitiv Play-Fi care poate fi activat de la distanță în orice moment.

În modul standby, apăsați  (Noapte) ->  (Surround) ->  (Noapte) pe telecomandă pentru a activa modul multicameră.



De acum înainte, de fiecare dată când opriți bara de sunet, aceasta va intra în modul multicameră. Vă rugăm să rețineți că modul multicameră are un consum mai mare de energie decât modul standby standard.

Pentru a reactiva modul standby standard, apăsați  (Noapte) ->  (Surround) ->  (Noapte) pe telecomandă.

### 9.3 Modul de intrare

Apăsați butonul  (Sursă) în mod repetat pe aparat sau pe telecomandă pentru a selecta modul BT (Bluetooth), HDMI 1, HDMI 2, ARC, OPT (Optic), AUX, USB. Pe afișaj apare modul selectat.

## 9.4 Controlul volumului

Apăsați +/- (Volum) pentru a crește sau a reduce un nivel de volum. Pentru a opri sunetul, apăsați  (Oprit). Pentru a restabili sunetul, apăsați din nou  (Oprit) sau apăsați +/- (Volum).

## 9.5 Efect de egalizator

Apăsați butonul  (Egalizator) de pe telecomandă pentru a selecta efectul dorit presetat de egalizator: OPRIT, VORBIRE, CLASIC, POP, MUZICĂ PERSONALIZATĂ, FILM PERSONALIZAT.

## 9.6 Nivelul de bas/sunete înalte

Apăsați butoanele de bas +/- de pe telecomandă pentru a regla nivelul basului (BAS -12 ~ BAS +12).

Apăsați butoanele de sunete înalte +/- de pe telecomandă pentru a regla nivelul sunetelor înalte (TRB -12 ~ TRB +12).

## 9.7 Modul sunet surround

Experimentați un sunet captivant în modul surround.

Apăsați butonul  (Surround) de pe telecomandă pentru a schimba modul surround.

## 9.8 Modul de noapte

Apăsați butonul  (Noapte) de pe telecomandă pentru a activa/dezactiva modul de noapte. Această funcție reduce diferența dintre sunetele reduse și puternice din filme. Recomandat atunci când ascultați noaptea târziu.

## 9.9 Luminozitatea afișajului

Dacă nu apăsați niciun buton timp de 10 secunde, afișajul se va închide automat. Apăsarea oricărui buton restabilește cel mai luminos nivel.

## 9.10 Resetare la setările din fabrică

Resetează dispozitivul la setările implicite. În modul ARC mode, mențineți apăsat butonul  timp de 8 secunde. Pe afișaj apare „RESET” și dispozitivul revine la setările originale.

## 9.11 Control WDAL 2.0

Scoateți capacul din spate al soundbarului înainte de a utiliza tastele de control WDAL 2.0.

Utilizați aceste comutatoare pentru a conecta difuzoare wireless externe suplimentare prin WDAL2.0 ca și canal SUB / SPATE / FAȚĂ / CENTRU. Setări comutatorului pe MIC pentru difuzoarele mici, pe MARE pentru difuzoarele mari. Pentru a deconecta difuzorul pentru un anumit canal, setați comutatorul pe OPRIT.

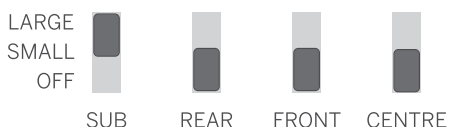

### Conectarea subwooferului

Subwooferul furnizat este un dispozitiv WDAL 2.0. Prin urmare, pentru ca subwooferul să funcționeze, comutatorul WDAL 2.0 etichetat SUB trebuie setat pe MIC sau MARE.

### Conectarea unui alt dispozitiv WDAL 2.0

Puteți conecta wireless la soundbar până la 6 boxe suplimentare care acceptă WDAL 2.0. Pentru a conecta o boxă compatibilă cu WDAL 2.0 la soundbar, trebuie să:



1. Apăsați butonul ASOCIERE de pe soundbar. Pentru a accesa butonul ASOCIERE, trebuie să scoateți capacul din spatele soundbarului.
2. Apăsați butonul ASOCIERE de pe boxa WDAL 2.0.
3. Setări rolul boxei pe boxa propriu-zisă. Opțiuni: Față stânga, Față dreapta, Centru, Spate stânga, Spate dreapta.
4. În funcție de tipul de boxă, setați comutatorul WDAL 2.0 corespunzător rolului boxei selectate pe MIC sau MARE.

Pentru detalii despre setarea boxei externe pe modul de asociere, schimbarea rolului acesteia și dacă să selectați MIC sau MARE pe comutatorul soundbarului, consultați manualul de utilizare al boxei.

Notă: Dacă schimbați comutatorul WDAL 2.0 de pe soundbar de la poziția OPRIT la o altă poziție, boxele soundbarului pentru acel canal vor fi oprite. Prin urmare, dacă conectați boxele externe frontale prin WDAL 2.0, boxele de pe canalele frontale ale soundbarului vor fi oprite.

### Compensarea volumului

Puteți regla volumul compensat pentru boxele externe conectate prin WDAL 2.0. Acest lucru este util dacă tipul camerei dvs. nu permite ca boxele să fie distribuite uniform și unele boxe sunt mult mai aproape de ascultător decât altele. Puteți regla volumul general al fiecărei boxe în mod individual:

1. Mențineți apăsat butonul  (Surround) de pe telecomandă. Pe afișajul soundbarului apare FL.
2. Folosiți butoanele   pentru a selecta un canal.
3. Folosiți butonul + / - pentru a modifica compensarea volumului pentru canalul selectat.

Explicarea abrevierilor de pe afișaj:

- FL – boxa din față stânga
- FR – boxa din față dreapta
- SL – boxa din spate stânga
- SR – boxa din spate dreapta
- SUB – subwoofer
- CEN – boxa din centru

## 10 Funcționare AUX / OPTICĂ / COAXIALĂ / HDMI

Asigurați-vă că aparatul este conectat la un televizor sau la un dispozitiv audio.

1. Apăsați butonul  (Sursă) de pe aparat sau telecomandă în mod repetat pentru a selecta modul HDMI 1, HDMI 2, ARC, OPT, AUX.
2. Controlează direct televizorul/dispozitivul audio pentru funcțiile de redare.
3. Apăsați butonul +/- de pe aparat sau telecomandă pentru a regla volumul la nivelul dorit.

### Notă

- Dacă soundbarul este în modul HDMI 1 / HDMI 2 / ARC / OPT (Optic) și nu se aude niciun sunet de la acesta, poate este nevoie să activați ieșirea semnalului PCM sau Dolby Digital pe dispozitivul sursă (de ex. TV, player DVD sau Blu-ray).
- Este posibil ca aparatul să nu poată decoda toate formatele audio digitale de la sursa de intrare. În acest caz, sunetul aparatului va fi oprit. Acesta nu este un defect. Asigurați-vă că setarea audio a sursei de intrare conectată prin intrarea HDMI 1 / HDMI 2 / ARC / OPT (optic) este setată pe PCM sau Dolby Digital. Pentru detalii despre setările audio, consultați manualul de utilizare al dispozitivului sursă de intrare.
- În modul HDMI, când începe redarea formatului audio DOLBY ATMOS, pe afișajul panoului audio apare „DOLBY ATMOS”.
- Când începe redarea audio DOLBY DIGITAL, dacă sunetul surround este activat, pe afișajul soundbarului va apărea „DOLBY SURROUND”. Dacă sunetul surround este dezactivat, acesta va afișa „DOLBY AUDIO”.
- Când începe redarea formatului audio PCM, pe afișajul soundbarului apare „PCM AUDIO”.
- Când introduceți formate audio non-PCM sau DOLBY DIGITAL, dacă aparatul nu emite niciun sunet, pe afișaj apare „EROARE”.

## 11 Funcționare prin Bluetooth

Conectați soundbarul la un dispozitiv Bluetooth (cum ar fi un iPad, iPhone, iPod touch, telefon Android sau laptop) prin Bluetooth, iar apoi puteți asculta fișierele audio stocate pe dispozitiv prin intermediul soundbarului.

1. Apăsați butonul  (Sursă) de pe aparat sau telecomandă în mod repetat pentru a comuta soundbarul în modul BT (Bluetooth).

Pe afișaj apare NO BT.



2. Porniți Bluetooth pe dispozitivul Bluetooth, căutați și selectați „Klang bar5” pentru a vă conecta. Pentru informații despre activarea Bluetooth, consultați ghidul de utilizare al dispozitivului Bluetooth.

3. Așteptați până când auziți mesajul vocal din soundbar.

Dacă este conectat cu succes, pe afișaj va apărea BT.

Selectați și redați fișiere audio sau muzică pe dispozitivul dvs. Bluetooth.

Dacă se efectuează un apel în timpul redării, muzica se întrerupe. Când apelul este finalizat, redarea se reia.

Dacă dispozitivul dvs. Bluetooth acceptă profilul AVRCP, puteți apăsa   pe telecomandă pentru a sări peste o piesă sau  pentru a întrerupe/relua redarea.

4. Pentru a ieși din Bluetooth, selectați o altă sursă.

Când reveniți la modul Bluetooth, conexiunea Bluetooth este restabilă.

Pentru a conecta soundbarul la un alt dispozitiv Bluetooth, mențineți apăsat butonul  (Sursă) de pe telecomandă pentru a deconecta dispozitivul Bluetooth conectat în prezent.

#### Notă





- Cerințele minime pentru un dispozitiv Bluetooth sunt: Profil Bluetooth A2DP, AVRCP și versiunea Bluetooth 4.2 + EDR
- Raza maximă de funcționare între soundbar și un dispozitiv Bluetooth este de aproximativ 10 metri.
- Nu este garantată compatibilitatea cu toate dispozitivele Bluetooth.
- Fluxul de muzică poate fi întrerupt de obstacole aflate între dispozitiv și soundbar, cum ar fi un perete, o carcasă metalică ce acoperă dispozitivul, sau alte dispozitive din apropiere care funcționează pe aceeași frecvență.

## 12 Funcționare prin USB

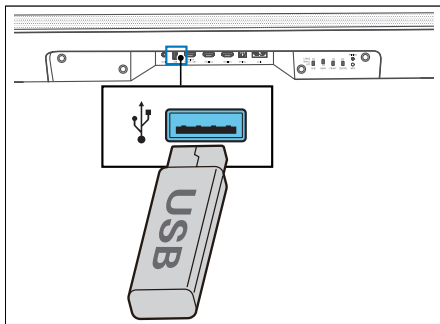
Bucurați-vă de redarea audio pe un dispozitiv de stocare USB, cum ar fi un player MP3 sau o memorie flash USB etc.

1. Introduceți dispozitivul USB.



2. Apăsați  (Sursă) pe aparat sau telecomandă în mod repetat pentru a selecta modul USB.
3. În timpul redării, apăsați  pentru a porni / întrerupe / relua redarea. Apăsați  /  pentru a sări la piesa anterioară sau următoare.

#### Notă

Este posibil ca acest produs să nu fie compatibil cu anumite tipuri de dispozitive de stocare USB.

- Dacă utilizați un cablu prelungitor USB, hub USB sau cititor de carduri multifuncțional USB, este posibil ca dispozitivul de stocare USB să nu fie recunoscut.
- Nu scoateți dispozitivul de stocare USB în timp ce sunt citite fișiere.
- Aparatul poate accepta dispozitive USB cu memorie de până la 32 GB.
- Acest aparat poate reda MP3.

## 13 Spotify

Folosiți telefonul, tableta sau computerul ca telecomandă pentru Spotify. Pentru a afla cum să faceți acest lucru, accesați [spotify.com/connect](https://spotify.com/connect).

Software-ul Spotify se supune licențelor terțe aflate aici: [www.spotify.com/connect/third-party-licenses](https://www.spotify.com/connect/third-party-licenses)

## 14 Actualizare software

#### Pentru a actualiza firmware-ul soundbarului:

1. Descărcați cel mai recent software de pe site.
2. Extrageți fișierul în folderul rădăcină USB.
3. Conectați USB-ul la soundbar în modul de pornire.
4. Dacă soundbarul recunoaște un nou fișier de actualizare, pe ecran va apărea NEWSW.
5. Apoi va începe instalarea.
6. Când instalarea noului software este finalizată, soundbarul repornește și noua versiune de software apare pe afișaj.

#### Pentru a actualiza funcția multicameră a soundbarului:

1. Descărcați și instalați aplicația DTS Play-Fi pe dispozitivul dvs. mobil.
2. Conectați soundbarul la aplicație.
3. Dacă este disponibil un nou software Play-Fi, aplicația vă anunță.
4. Urmați instrucțiunile din aplicație pentru a rula actualizarea funcției multicameră.

Avertisment: Este posibil ca actualizarea software-ului să dureze câteva minute. Nu deconectați difuzorul, nu opriți dispozitivul și nu deconectați stickul USB sau rețeaua în timpul actualizării. Aceste acțiuni pot defecta bara de sunet.

## Depanare

În cazul unei defecțiuni a dispozitivului, vă recomandăm să verificați lista de mai jos înainte de a apela la linia de asistență.

| Problemă   | Cauză posibilă   | Soluție/note   |
|--|--|--|
| <b>Sistemul nu răspunde la apăsarea butoanelor</b>                             | Este posibil ca o eroare de software să fi cauzat ca dispozitivul să nu mai primească comenzi de la butoane, iar dispozitivul trebuie repornit prin deconectarea acestuia.   | Deconectați aparatul de la sursa de alimentare timp de câteva minute, apoi conectați-l din nou.  |
| <b>Niciun sunet de la soundbar.</b>  | <ul style="list-style-type: none"> <li>a. Este selectată o sursă de intrare incorectă</li> <li>b. Sunetul soundbarului este oprit</li> <li>c. Această problemă ar putea fi cauzată de o eroare de software.</li> <li>d. Soundbarul nu poate decoda semnalul audio de intrare</li> <li>e. Unele sau toate comutatoarele WDAL2.0 sunt în poziția incorectă.</li> </ul> | <ul style="list-style-type: none"> <li>a. Pe telecomandă, selectați intrarea audio corectă.</li> <li>b. Apăsăți butonul SUNET OPRIT</li> <li>c. Resetați aparatul la setările din fabrică (consultați capitolul „Funcționarea de bază”)</li> <li>d. Încercați să schimbați setările de ieșire digitală pe dispozitivul sursă la PCM.</li> <li>e. Dacă nu aveți niciun difuzor extern conectat, asigurați-vă că toate comutatoarele din spate sunt setate pe OFF și comutatorul SUB este setat pe SMALL sau LARGE.</li> </ul> |
| <b>Niciun sunet de la subwooferul wireless.</b>                                | <ul style="list-style-type: none"> <li>a. Asocierea automată nu a reușit</li> <li>b. Volumul este prea scăzut</li> <li>c. Comutatorul subwooferului din spatele barei de sunet este setat pe OPRIT.</li> </ul>   | <ul style="list-style-type: none"> <li>a. Asociați subwooferul manual</li> <li>b. Creșteți volumul. Apăsăți butonul + de pe soundbar sau telecomandă.</li> <li>c. În partea din spate a barei de sunet, schimbați poziția comutatorului SUB pe SMALL sau LARGE.</li> </ul>   |
| <b>Subwooferul este inactiv sau indicatorul subwooferului nu se aprinde.</b>   | Această problemă ar putea fi cauzată de o eroare de software.  | Deconectați cablul de alimentare și conectați-l din nou după 3 minute, pentru a reseta subwooferul.  |
| <b>Sunet distorsionat sau ecou.</b>  | Difuzoarele televizorului pot cauza ecou dacă nu sunt sincronizate cu sunetul soundbarului.  | Dacă redați audio de la televizor prin intermediul acestui produs, asigurați-vă că sunetul televizorului este oprit.   |
| <b>Un dispozitiv Bluetooth nu se poate conecta la soundbar.</b>                | <ul style="list-style-type: none"> <li>a. Dispozitivul nu acceptă profilurile compatibile necesare pentru soundbar.</li> <li>b. Nu ați activat funcția Bluetooth a dispozitivului.</li> <li>c. Soundbarul este deja conectat la alt dispozitiv Bluetooth.</li> </ul>   | <ul style="list-style-type: none"> <li>a. Sunt compatibile numai dispozitivele cu profilul Bluetooth A2DP, AVRCP.</li> <li>b. Pentru informații despre activarea acestei funcții, consultați ghidul de utilizare al dispozitivului.</li> <li>c. Deconectați dispozitivul conectat, apoi încercați din nou.</li> </ul>  |
| <b>Calitatea redării audio a dispozitivului Bluetooth conectat este slabă.</b> | Recepția Bluetooth este slabă.   | Mutați dispozitivul mai aproape de soundbar sau eliminați obstacolele dintre dispozitiv și soundbar.   |
| <b>Nu poate fi stabilită o conexiune Wi-Fi.</b>                                | <ul style="list-style-type: none"> <li>a. Este posibil ca rețeaua Wi-Fi să nu fie disponibilă.</li> <li>b. Semnalul Wi-Fi este foarte slab.</li> <li>c. Introduceți o parolă incorectă.</li> </ul>   | <ul style="list-style-type: none"> <li>a. Verificați disponibilitatea rețelei WLAN pe router.</li> <li>b. Așezați routerul Wi-Fi mai aproape de aparat.</li> <li>c. Asigurați-vă că parola este corectă.</li> </ul>  |
| <b>Nu se pot obține efecte deosebite Dolby Atmos®.</b>                         | Pentru conexiunile non-HDMI (cum ar fi USB, Bluetooth, OPTIC sau AUX), sunt generate efecte surround limitate.   | Pentru informații despre cum să obțineți cele mai bune efecte Dolby Atmos, consultați capitolul „Dolby Atmos®”.  |
| <b>Nu se poate descoperi dispozitivul acceptat Play-Fi din aplicație.</b>      | Este posibil ca dispozitivul să fie deconectat de la Wi-Fi.  | Asigurați-vă că dispozitivul este conectat la Wi-Fi.   |
| <b>Nu se poate reda muzică Play-Fi.</b>  | <ul style="list-style-type: none"> <li>a. Serviciul sau conținutul a fost anulat.</li> <li>b. Prima configurare a soundbarului a eșuat.</li> <li>c. Ați folosit soundbarul anterior ca Perechi Stereo sau Sunet Surround în aplicația Play-Fi.</li> </ul>  | <ul style="list-style-type: none"> <li>a. Este posibil ca anumite servicii de rețea sau conținut disponibil(e) prin intermediul dispozitivului să nu fie accesibil(e) în cazul în care furnizorul de servicii își încetează serviciul.</li> <li>b. Dacă prima setare nu reușește, închideți aplicația DTS Play-Fi. Reporniți aplicația.</li> <li>c. Dacă difuzorul este setat ca Perechi Stereo sau Sunet Surround, acesta trebuie deconectat din aplicație înainte de a fi utilizat separat.</li> </ul>                     |



## Date tehnice

| Tipul de dispozitiv Loewe:          | klang bar5 mr  |
|-------------------------------------|--|
| Număr de identificare:              | 60601D10   |
| Sursă de alimentare:                | AC 100 V – 240 V ~ 50/60 Hz  |
| Putere ieșire audio:                | 220W (RMS)   |
| Consum electric în modul standby:   | <0,5W  |
| Răspuns în frecvență:               | 60Hz – 20kHz   |
| Standarde acceptate de WLAN:        | IEEE 802.11a/b/g/n/ac  |
| Putere/gamă de frecvențe WLAN:      | Putere maximă <100 mW la 2400 - 2483,5 MHz<br>Putere maximă <100 mW la 5150 - 5350 MHz<br>Putere maximă <100 mW la 5470 - 5725 MHz<br>Putere maximă <100 mW la 5725 - 5850 MHz |
| Versiune Bluetooth                  | V4.2 + EDR   |
| Putere/gamă de frecvențe Bluetooth: | Putere maximă <10 mW la 2402 - 2480 MHz  |
| Protocoale Bluetooth:               | A2DP, AVRCP  |
| Fișiere cu redare prin USB:         | MP3  |
| Dimensiuni dispozitiv (L x Î x A):  | 1200 x 71 x 160 mm   |
| Greutate dispozitiv:                | 6,5 kg   |
| Temperatură ambiantă:               | 5 °C – 35 °C   |
| Umiditate relativă (fără condens):  | 20 – 80 %  |
| Pass-through video:                 | Pass-through video 4K, Dolby Vision, HDR10, HDR10+   |
| Formate audio acceptate             | HDMI: DTS, DTS-HD, DTS:X, DTS Virtual:X™, Dolby Digital, Dolby Digital plus, Dolby True HD, Dolby Atmos®, LPCM 2ch/Mch , Dolby MAT<br>OPTIC: DTS, Dolby Digital, LPCM 2ch      |

| Tipul de dispozitiv Loewe:         | klang sub5                  |
|------------------------------------|-----------------------------|
| Număr de identificare:             | 60603D10                    |
| Sursă de alimentare:               | AC 100 V – 240 V ~ 50/60 Hz |
| Putere ieșire audio:               | 180W (RMS)                  |
| Consum electric în modul standby:  | <0,5W                       |
| Răspuns în frecvență:              | 35Hz - 150Hz                |
| Dimensiuni dispozitiv (L x Î x A): | 380 x 214 x 380 mm          |
| Greutate dispozitiv:               | 8,8 kg                      |
| Temperatură ambiantă:              | 5 °C – 35 °C                |
| Umiditate relativă (fără condens): | 20 – 80 %                   |

## Eliminare

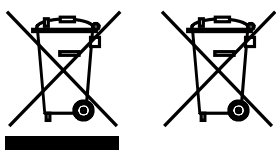

Eliminarea echipamentelor electrice și electronice și a bateriilor uzate.

Simbolul pubelei cu roți barate de pe produs sau ambalajul acestuia indică faptul că acest produs nu trebuie tratat ca deșeu menajer obișnuit, ci trebuie returnat la un punct de colectare pentru reciclarea echipamentelor electrice și electronice și a bateriilor. Ajutând la eliminarea corectă a acestui produs, protejați mediul și sănătatea semenilor. Eliminarea necorespunzătoare sau incorectă pune în pericol mediul și sănătatea. Pentru mai multe informații despre reciclarea acestui produs, vă rugăm să contactați autoritatea locală sau serviciul de eliminare a deșeurilor municipale. Atenție: Semnul „Pb” de sub simbolul bateriei indică faptul că această baterie conține plumb.

**Utilizatorul final este responsabil pentru ștergerea datelor de pe vechiul dispozitiv folosind elementul de meniu [Resetare la setările din fabrică] înainte de eliminare (a se vedea capitoul „Resetare la setările din fabrică”).**

## Συγχαρητήρια

για την επιλογή σας ενός προϊόντος Loewe. Χαιρόμαστε να σας περιλαμβάνουμε στους πελάτες μας. Στην Loewe, συνδυάζουμε τα υψηλότερα πρότυπα τεχνολογίας, σχεδιασμού και φιλικότητας προς τον χρήστη. Αυτό ισχύει εξίσου για προϊόντα τηλεόρασης, βίντεο, ήχου και αξεσουάρ. Ούτε η τεχνολογία ούτε ο σχεδιασμός αποτελούν αυτοσκοπό αυτά καθ' εαυτά, αλλά θα πρέπει να συνδυάζονται με σκοπό την υψηλότερη δυνατή οπτικοακουστική εμπειρία για τους πελάτες μας.

Ο σχεδιασμός μας δεν επηρεάζεται ούτε από τις βραχυπρόθεσμες τάσεις της μόδας. Εξάλλου, αγοράσατε ένα προϊόν εξοπλισμού υψηλής ποιότητας, που θέλετε να το απολαμβάνετε και αύριο και στο μέλλον.



## Περιεχόμενα

|   |     |
|---|-----|
| Εύρος παράδοσης .....                           | 253 |
| Τεκμηρίωση.....                                 | 253 |
| Θέση της ονομαστικής πινακίδας .....            | 253 |
| Σημαντικές οδηγίες ασφάλειας .....              | 254 |
| Τηλεχειριστήριο.....                            | 256 |
| Τμήματα κύριας μονάδας .....                    | 257 |
| Τμήματα subwoofer .....                         | 258 |
| Τοποθέτηση.....                                 | 258 |
| Σύνδεση της μπάρας ήχου.....                    | 258 |
| Ήχος σε πολλά δωμάτια .....                     | 260 |
| Ενσωματωμένο Chromecast.....                    | 260 |
| Βασική λειτουργία .....                         | 260 |
| Λειτουργία AUX / OPTICAL / COAXIAL / HDMI ..... | 261 |
| Λειτουργία Bluetooth.....                       | 262 |
| Λειτουργία USB.....                             | 262 |
| Spotify .....                                   | 262 |
| Ενημέρωση λογισμικού.....                       | 262 |
| Επίλυση προβλημάτων .....                       | 263 |
| Τεχνικά δεδομένα .....                          | 264 |
| Απόρριψη .....                                  | 264 |

## Εύρος παράδοσης

Αφαιρέστε προσεκτικά τη συσκευή από τη συσκευασία και βεβαιωθείτε πως έχει όλα τα αξεσουάρ:

- Μπάρα ήχου
- Ασύρματο subwoofer
- 2 x Καλώδιο τροφοδοσίας
- Καλώδιο HDMI
- Τηλεχειριστήριο (περιλ. μπαταριών 2 x CR2032)
- Οδηγός γρήγορης έναρξης

## Τεκμηρίωση

Αυτό το μέρος του εγχειριδίου λειτουργίας περιέχει ουσιώδεις βασικές πληροφορίες. Μπορείτε να κατεβάσετε σε ηλεκτρονική μορφή ένα λεπτομερές εγχειρίδιο χρήστη όπου περιγράφονται οι λειτουργίες και τα χαρακτηριστικά του νέου σας προϊόντος Loewe από τον ιστότοπο της Loewe.

Σαρώστε τον κώδικα QR στο μπροστινό μέρος ή επισκεφτείτε την ιστοσελίδα μας στη διεύθυνση:

<https://www.loewe.tv/int/support>

Σε αυτή την ενότητα, μπορείτε επίσης να να βρείτε τα FAQ - τις συχνές ερωτήσεις.

Επίσημο φόρουμ στον ιστό:

[www.loewe-friends.de](http://www.loewe-friends.de)

Μπορείτε να επικοινωνήσετε με το κέντρο εξυπηρέτησης πελατών μέσω τηλεφώνου:

**09261 99-500** (Δε ως Πα: 9:00 πμ - 5:00 μμ)

## Θέση της ονομαστικής πινακίδας

Οι ετικέτες με τον αριθμό μοντέλου και την τάση λειτουργίας μπορούν να βρεθούν στη βάση του προϊόντος.

## 1 Σημαντικές οδηγίες ασφάλειας

Προσοχή: Διαβάστε προσεκτικά αυτή τη σελίδα για να διασφαλίσετε την ασφαλή λειτουργία της συσκευής.

Ακολουθήστε όλες τις οδηγίες ασφάλειας και λειτουργίας κατά τη χρήση του προϊόντος.

Θα πρέπει να φυλάξετε αυτές τις οδηγίες ασφάλειας και λειτουργίας για μελλοντική αναφορά.

Θα πρέπει να ακολουθείτε αυστηρά όλες τις προειδοποιήσεις που παρέχονται στο προϊόν και οι οποίες παρατίθενται στις οδηγίες λειτουργίας.

### Εξήγηση συμβόλων



Εξοπλισμός διπλής μόνωσης (Κλάση II). Αυτή η ηλεκτρική συσκευή έχει σχεδιαστεί έτσι ώστε να μην απαιτείται σύνδεση ασφάλειας σε ηλεκτρική γείωση.



Αυτό το σύμβολο υποδεικνύει κινδύνους που προκαλούνται από υψηλές τάσεις.



Αυτό το σύμβολο επισημαίνει στον χρήστη άλλους, πιο συγκεκριμένους κινδύνους.



Αυτό το σύμβολο υποδεικνύει κινδύνους που προκαλούνται από την εξάπλωση φωτιάς.

### 1.1 Εγκατάσταση

#### 1.1.1 Τοποθέτηση

Τοποθετήστε τη μονάδα σε σταθερή, επίπεδη επιφάνεια.

Μην τοποθετείτε αυτή τη μονάδα κοντά σε ισχυρά μαγνητικά πεδία.

#### 1.1.2 Καλώδια

Διατάξτε το ηχείο και τα καλώδια τροφοδοσίας έτσι ώστε να μην μπορούν να φθαρούν. Το καλώδιο τροφοδοσίας δεν πρέπει να τσακίζεται ή να περνά πάνω από αιχμηρές ακμές, να στηρίζεται ή να εκτίθεται σε χημικά. Μάλιστα το τελευταίο ισχύει για ολόκληρο το σύστημα. Ένα καλώδιο τροφοδοσίας με ζημιά στη μόνωση μπορεί να προκαλέσει ηλεκτροπληξία και δημιουργεί κίνδυνο φωτιάς. Επομένως πρέπει να αντικατασταθεί πριν χρησιμοποιηθεί ξανά η μονάδα.

#### 1.1.3 Μη χρησιμοποιείτε αυτή τη συσκευή κοντά σε νερό



Η συσκευή δεν θα πρέπει να εκτίθεται ποτέ σε σταγονίδια ή πιτσίλισμα νερού, όπως μπορεί να συμβεί κοντά σε μπανιέρα, νιπτήρα, νεροχύτη, πλυντήριο, υγρό υπόγειο ή σε πισίνα. Ποτέ μην τοποθετείτε δοχεία γεμάτα υγρό, όπως π.χ. ανθοδοχεία, στη συσκευή.

#### 1.1.4 Αερισμός



Οι οxicιμές και τα ανοίγματα στο περίβλημα χρησιμοποιούνται για τον αερισμό της συσκευής, ώστε να εξασφαλίζεται η αξιόπιστη λειτουργία της συσκευής και να προστατεύεται από υπερθέρμανση. Μην παρεμποδίζετε τις οπές αερισμού. Εγκαταστήστε τη συσκευή σύμφωνα με τις οδηγίες του κατασκευαστή. Ποτέ μην παρεμποδίζετε τις οπές αερισμού τοποθετώντας τη συσκευή πάνω σε κρεβάτι, χαλί, ή παρόμοιες μαλακές επιφάνειες. Αυτή η συσκευή δεν πρέπει να εγκαθίσταται σε ράφι βιβλιοθήκης ή σε εντοιχισμένη ντουλάπα, εκτός αν εξασφαλίζεται η παροχή επαρκούς αερισμού.

#### 1.1.5 Θερμότητα



Μην εγκαθιστάτε τη συσκευή κοντά σε θερμές επιφάνειες, όπως καλοριφέρ, αερόθερμα, σόμπες ή άλλες συσκευές (περιλαμβανομένων ενισχυτών) που μπορεί να θερμαίνονται. Ποτέ μην τοποθετείτε αντικείμενα με γυμνή φλόγα, όπως κερί ή φανάρια, επάνω ή κοντά στη συσκευή. Οι εγκαταστημένες μπαταρίες δεν θα πρέπει να εκτίθενται σε υπερβολική θερμότητα όπως το άμεσο ηλιακό φως, φωτιά ή παρόμοια.

#### 1.1.6 Αξεσουάρ

Χρησιμοποιείτε μόνο τα αξεσουάρ που προσαρτώνται από τον κατασκευαστή.

#### 1.1.7 Σύνδεση δικτύου

Βεβαιωθείτε πως έχει ενεργοποιηθεί η λειτουργία τίκου προστασίας στο σημείο πρόσβασης του δικτύου σας (ρούτερ). Συμβουλευτείτε το εγχειρίδιο οδηγιών του ρούτερ.

## 1.2 Χρήση

#### 1.2.1 Προβλεπόμενη χρήση

Αυτή η συσκευή προορίζεται αποκλειστικά για τη λήψη και αναπαραγωγή ηχητικών σημάτων.

#### 1.2.2 Τηλεχειριστήριο

Η έκθεση του τηλεχειριστηρίου σε άμεσο ηλιακό φως ή σε φωτισμό φθορισμού υψηλής συχνότητας μπορεί να προκαλέσει δυσλειτουργία. Σε αυτές τις περιπτώσεις, θα πρέπει να μετακινήσετε το σύστημα σε διαφορετική θέση για την αποφυγή τέτοιων δυσλειτουργιών.

Οι παρεχόμενες μπαταρίες προορίζονται για δοκιμή λειτουργίας και μπορεί να έχουν περιορισμένη διάρκεια ζωής. Αν μειώνεται η εμβέλεια του τηλεχειριστηρίου, αντικαταστήστε τις παλιές μπαταρίες με καινούριες.

#### 1.2.3 Υπερφόρτιση



Ποτέ μην υπερφορτίζετε πρίζες ρεύματος, καλώδια επέκτασης ή πολύπριζα, διαφορετικά υπάρχει κίνδυνος φωτιάς ή ηλεκτροπληξίας.

#### 1.2.4 Καταιγίδα



Η συσκευή θα πρέπει να αποσυνδέεται από την πρίζα κατά τη διάρκεια καταιγίδων ή αν δεν πρόκειται να χρησιμοποιηθεί για μεγάλο χρονικό διάστημα.

#### 1.2.5 Διείσδυση ξένων υλικών και υγρών



Προσέχετε ώστε να μην επιτρέψετε σε ξένα υλικά ή υγρά να εισέλθουν στη συσκευή μέσα από τις οπές αερισμού, διαφορετικά μπορεί να έρθουν σε επαφή με εξαρτήματα υψηλής τάσης ή να προκαλέσουν βραχυκύκλωση με αποτέλεσμα την πρόκληση φωτιάς ή ηλεκτροπληξίας. Ποτέ μη χύνετε υγρά οποιουδήποτε είδους στη συσκευή.

#### 1.2.6 Κίνδυνοι που σχετίζονται με υψηλή ένταση ήχου



Η συσκευή δεν έχει σχεδιαστεί για ακρόαση με ακουστικά. Για την αποφυγή πιθανής βλάβης στην ακοή, μην ακούτε σε υψηλή ένταση για μεγάλα χρονικά διαστήματα.

#### 1.2.7 Αποσύνδεση από την παροχή ρεύματος

Το κουμπί ενεργοποίησης δεν αποσυνδέει εντελώς την τροφοδοσία ρεύματος σε καμία θέση. Για να αποσυνδέσετε πλήρως τη συσκευή από το ρεύμα, αφαιρέστε το καλώδιο τροφοδοσίας από την πρίζα.

Θα πρέπει να έχετε εύκολη πρόσβαση στο βύσμα τροφοδοσίας ώστε να μπορείτε ανά πάσα στιγμή να αποσυνδέσετε τη μονάδα από το ρεύμα.

## 1.3 Συντήρηση

#### 1.3.1 Συντήρηση συσκευής

Ποτέ μην επιχειρείτε να πραγματοποιήσετε τη συντήρηση της συσκευής μόνοι σας, διότι μπορεί να εκτεθούν τα ρευματοφόρα εξαρτήματα από τα ανοίγματα ή αν αφαιρεθούν καλύμματα. Η επαφή με αυτά τα εξαρτήματα μπορεί να είναι επικίνδυνη. Αφήστε τη συντήρηση για εξουσιοδοτημένο προσωπικό σέρβις.

#### 1.3.2 Καθαρίζετε μόνο με στεγνό πανί!

Αποσυνδέστε τον μετασχηματιστή της συσκευής από την πρίζα του ρεύματος πριν καθαρίσετε το προϊόν. Ποτέ μη χρησιμοποιείτε απορρυπαντικά υγρού καθαρισμού ή καθαριστικά σπρέι. Χρησιμοποιείτε μόνο ένα υγρό πανί καθαρισμού.

## 1.4 Μπαταρίες



### Προσοχή! Μην καταπίνετε τις μπαταρίες!

Το τηλεχειριστήριο που παρέχεται με αυτό το προϊόν περιέχει μια μπαταρία σκήματος νομίματος. Αν καταποθεί η μπαταρία σκήματος νομίματος, μπορεί να προκαλέσει σοβαρά εσωτερικά εγκαύματα μέσα σε μόλις 2 ώρες και μπορεί να οδηγήσει σε θάνατο.

Φυλάτε νέες και χρησιμοποιημένες μπαταρίες μακριά από παιδιά.

Αν ο θάλαμος μπαταρίας δεν κλείνει καλά, σταματήστε να χρησιμοποιείτε το προϊόν και φυλάξτε το μακριά από παιδιά.

Αν νομίζετε ότι είναι πιθανό να έχουν καταποθεί μπαταρίες ή να έχουν βρεθεί εντός του σώματος, ζητήστε άμεση ιατρική φροντίδα.



### Προσοχή!

Κίνδυνος έκρηξης αν οι μπαταρίες αντικατασταθούν με μπαταρίες λάθος είδους.

Μη θερμαίνετε ή αποσυρμολογείτε μπαταρίες. Ποτέ μην πετάτε μπαταρίες σε φωτιά ή νερό.

Μη μεταφέρετε ή αποθηκεύετε μπαταρίες μαζί με άλλα μεταλλικά αντικείμενα. Μπορεί να προκληθεί βραχυκύκλωση, διαρροή ή έκρηξη των μπαταριών.

Ποτέ μην επαναφορτίζετε μια μπαταρία εκτός αν επιβεβαιωθεί πως είναι επαναφορτιζόμενου τύπου.

Όταν το τηλεχειριστήριο δεν πρόκειται να χρησιμοποιηθεί για μεγάλο χρονικό διάστημα (περισσότερο από ένα μήνα), αφαιρέστε την μπαταρία από το τηλεχειριστήριο για να αποφύγετε διαρροή της.

Αν παρουσιαστεί διαρροή στις μπαταρίες, σκουπίστε τη διαρροή από το εσωτερικό του διαμερίσματος μπαταριών και αντικαταστήστε τις μπαταρίες με νέες.

Μη χρησιμοποιείτε άλλες μπαταρίες από αυτές που προορίζονται.

### Δήλωση συμμόρφωσης ΕΕ

Διά του παρόντος, η εταιρεία Loewe Technology GmbH δηλώνει πως ο ραδιοφωνικός εξοπλισμός τύπου Loewe klang bar5 mr είναι σε συμμόρφωση με την Οδηγία 2014/53/ΕΕ. Το πλήρες κείμενο της δήλωσης συμμόρφωσης ΕΕ διατίθεται στην ακόλουθη ιστοσελίδα: <https://www.loewe.tv/de/support>

Αυτό το προϊόν μπορεί να χρησιμοποιηθεί σε όλα τα κράτη μέλη της ΕΕ.

Λόγω του εύρους συχνοτήτων 5 GHz του ενσωματωμένου στοιχείου WLAN, η χρήση στις ακόλουθες χώρες επιτρέπεται μόνο εντός κτιρίων.

|    |    |    |    |    |    |    |    |    |    |    |
|----|----|----|----|----|----|----|----|----|----|----|
| AT | BE | BG | CZ | DK | EE | FR | DE | IS | IE | IT |
| EL | ES | CY | LV | LI | LT | LU | HU | MT | NL | NO |
| PL | PT | RO | SL | SK | TR | FI | SE | CH | UK | HR |

## 1.5 Επισκευή

### 1.5.1 Βλάβες που απαιτούν επισκευή

Η εργασία συντήρησης και επισκευής θα πρέπει να εκτελείται μόνο από εξουσιοδοτημένο κέντρο εξυπηρέτησης πελατών. Η συντήρηση/επισκευή απαιτείται αν η συσκευή έχει υποστεί βλάβη (π.χ. στο μετασχηματιστή) αν έχει εισέλθει υγρό στη συσκευή, αν έχουν εισέλθει αντικείμενα στη συσκευή, αν η συσκευή έχει εκτεθεί σε βροχή ή υγρασία, όταν δεν λειτουργεί πλέον σωστά ή αν πέσει κάτω.

### 1.5.2 Για ελαχιστοποίηση του κινδύνου ηλεκτροπληξίας, φωτιάς, κ.τ.λ.

Μην αφαιρείτε βίδες, καλύμματα ή τμήματα του σώματος της συσκευής.

## 1.6 Αυτόματη λειτουργία εξοικονόμησης ενέργειας

Η συσκευή διαθέτει αυτόματη λειτουργία εξοικονόμησης ενέργειας. Μέσω αυτής η συσκευή μεταβαίνει σε κατάσταση αναμονής σε 15 λεπτά εφόσον εκτελείται αναπαραγωγή σε πολύ χαμηλή ένταση ήχου ή αν ενεργοποιηθεί σίγαση. Σημειώστε πως η ρύθμιση δεν μπορεί να αλλάξει.

## 2 Τηλεχειριστήριο

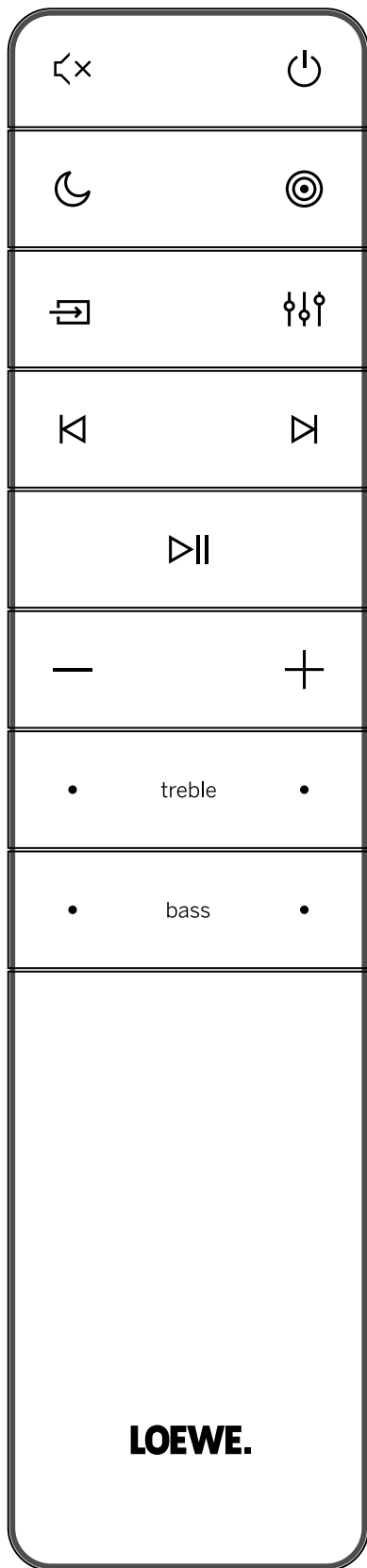

|        |   |
|--------|---|
|        | Σίγαση/Αναίρεση σίγασης ήχου.   |
|        | Ενεργοποιεί την μπάρα ήχου ή εκτελεί μετάβαση σε κατάσταση αναμονής.  |
|        | Ενεργοποιεί/απενεργοποιεί τη νυκτερινή λειτουργία.  |
|        | Πατήστε και κρατήστε πατημένο για να ενεργοποιηθεί / απενεργοποιηθεί η οθόνη (απενεργοποιημένη από προεπιλογή). Αυτό το χαρακτηριστικό εμφανίζει πρόσθετες πληροφορίες στην οθόνη πρόσδεσης σε ορισμένες καταστάσεις.   |
|        | Πραγματοποιεί εναλλαγή μεταξύ των λειτουργιών ήχου surround.  |
|        | Πατήστε και κρατήστε πατημένο για άνοιγμα της ρύθμισης έντασης ήχου για εξωτερικά ηχεία.  |
|        | Πατήστε για αλλαγή της πηγής εισόδου.   |
|        | Πατήστε και κρατήστε πατημένο σε κατάσταση αναμονής για προβολή της έκδοσης λογισμικού στην οθόνη.  |
|        | Ισοσταθμιστής - επιλέξτε από τις προκαθορισμένες λειτουργίες ήχου:<br>OFF, SPEECH (ΟΜΙΛΙΑ), CLASSICAL (ΚΛΑΣΙΚΗ), POP (ΠΟΠ), CUSTOM FILM (ΠΡΟΣΑΡΜΟΣΜΕΝΗ ΚΙΝΗΜΑΤΟΓΡΑΦΙΚΗ), CUSTOM MUSIC (ΠΡΟΣΑΡΜΟΣΜΕΝΗ ΜΟΥΣΙΚΗ).  |
|        | Παράλειψη και μετάβαση στο προηγούμενο κομμάτι ήχου σε λειτουργία USB / Bluetooth / PLAY-Fi.  |
|        | Παράλειψη και μετάβαση στο επόμενο κομμάτι ήχου σε λειτουργία USB / Bluetooth / PLAY-Fi.  |
|        | Αναπαραγωγή/παύση αναπαραγωγής κομματιού ήχου σε λειτουργία USB / Bluetooth / PLAY-Fi.  |
|        | Πατήστε και κρατήστε πατημένο για 8 δευτερόλεπτα για επαναφορά των εργοστασιακών ρυθμίσεων.<br>Πατήστε και κρατήστε πατημένο για να ενεργοποιήσετε τη ζεύξη στη λειτουργία Bluetooth ή για να αποσυνδέσετε τη συσκευή Bluetooth με την οποία υπάρχει ήδη ζεύξη. |
|        | Μείωση έντασης ήχου.  |
|        | Αύξηση έντασης ήχου.  |
| treble | Προσαρμόζει το επίπεδο για τα πριμα.  |
| bass   | Προσαρμόζει το επίπεδο για τα μπάσα.  |

### Πρώτη χρήση

Η μονάδα διαθέτει προεγκαταστημένη μπαταρία λιθίου 2 x CR2032. Αφαιρέστε την προστατευτική γλωττίδα για να ενεργοποιήσετε την μπαταρία στο τηλεχειριστήριο.

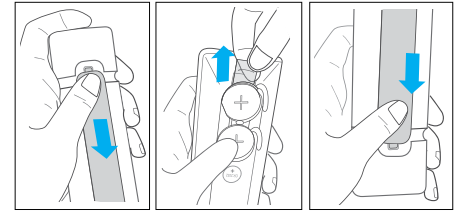

1. Πατήστε και σύρετε το πίσω κάλυμμα για να ανοίξετε το διαμέρισμα των μπαταριών του τηλεχειριστηρίου.
2. Αφαιρέστε την προστατευτική γλωττίδα.
3. Ωθήστε το κάλυμμα μπαταριών στη θέση του.

### Αντικατάσταση των μπαταριών στο τηλεχειριστήριο

Το τηλεχειριστήριο χρειάζεται 2 τμχ μπαταρίας λιθίου CR2032, 3V. Πατήστε και σύρετε το πίσω κάλυμμα για να ανοίξετε το διαμέρισμα των μπαταριών του τηλεχειριστηρίου.

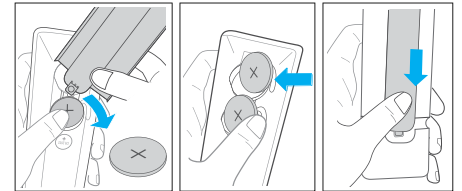

1. Χρησιμοποιήστε ένα εργαλείο (όπως το κάλυμμα του διαμερίσματος μπαταριών) στην εγκοπή μεταξύ των δύο μπαταριών για να αφαιρέσετε τις παλιές μπαταρίες.
2. Τοποθετήστε τις νέες μπαταρίες από το πλάι και πιέστε τις καλά στην θέση των αρχικών μπαταριών. Βεβαιωθείτε πως η πλευρά (+) της μπαταρίας είναι στραμμένη προς τα πάνω.
3. Ωθήστε το κάλυμμα μπαταριών στη θέση του

### 3 Τμήματα κύριας μονάδας

#### 3.1 Εμπρόσθιος πίνακας κύριας μονάδας

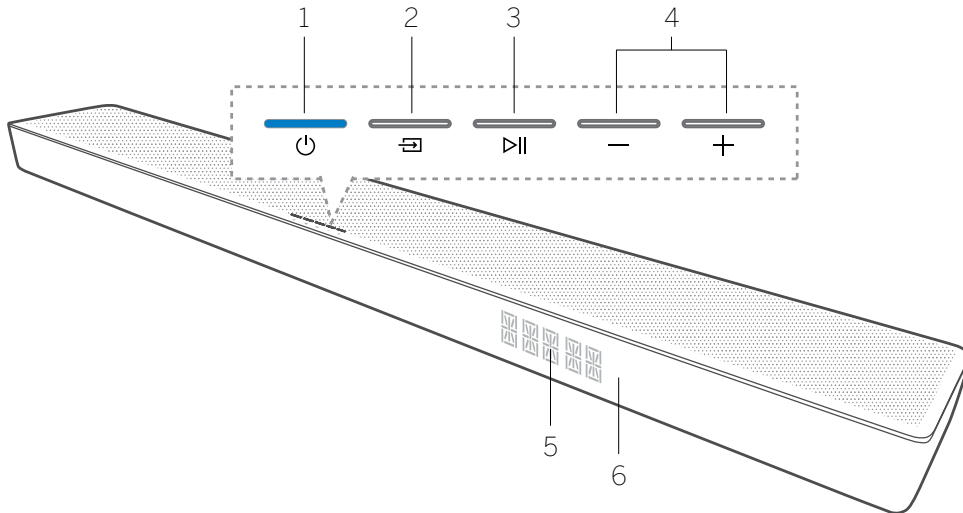

1. Κουμπι/ένδειξη (Αναμονή) – Ενεργοποιεί την μπάρα ήχου ή εκτελεί μετάβαση σε κατάσταση αναμονής.
2. Κουμπι (Πηγή) - Πατήστε για αλλαγή της πηγής εισόδου. Πατήστε και κρατήστε πατημένο σε κατάσταση αναμονής για προβολή της έκδοσης λογισμικού στην οθόνη.
3. Κουμπι (Αναπαραγωγή/Παύση) - Αναπα-

ραγωγή/παύση αναπαραγωγής κομματιού ήχου σε λειτουργία USB / Bluetooth / PLAY-Fi. Πατήστε και κρατήστε πατημένο για 8 δευτερόλεπτα σε κατάσταση αναμονής για επαναφορά των εργοστασιακών ρυθμίσεων. Πατήστε και κρατήστε πατημένο για να ενεργοποιήσετε τη ζεύξη στη λειτουργία Bluetooth ή για να αποσυνδέσετε τη συσκευή Bluetooth με την οποία υπάρχει ήδη ζεύξη.

4. Κουμπι -/+ (Ένταση ήχου) – Μειώνει/αυξάνει την ένταση ήχου. Πατήστε ταυτόχρονα και τα δύο κουμπιά για σίγαση / αναίρεση σίγασης της μπάρας ήχου.
5. Οθόνη εμπρόσθιου πίνακα
6. Αισθητήρας τηλεχειριστηρίου - Κατευθύνετε το τηλεχειριστήριο στον αισθητήρα τηλεχειριστηρίου για να χειριστείτε το σύστημα.

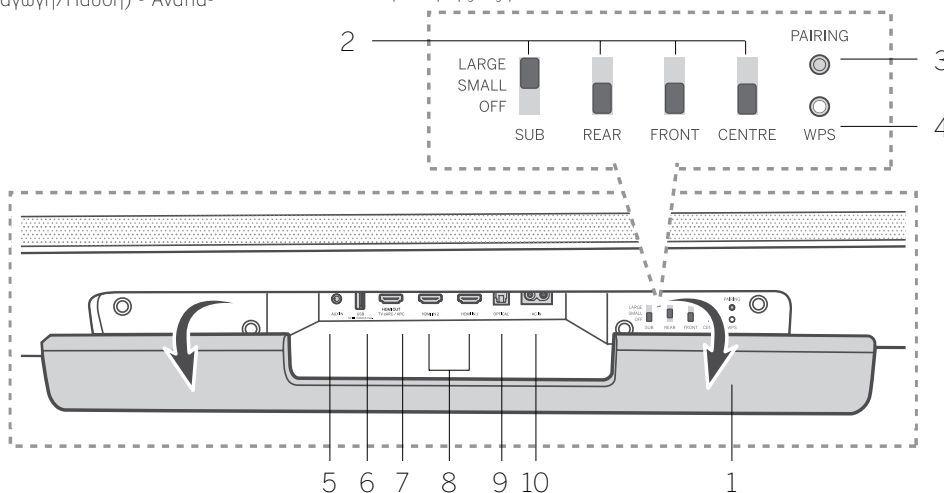

#### 3.2 Πίσω πίνακας κύριας μονάδας

1. Πίσω καπάκι – Θα χρειαστεί να αφαιρέσετε το πίσω καπάκι της μπάρας ήχου πριν χρησιμοποιήσετε τα κουμπιά ελέγχου WDAL 2.0.
2. Κουμπιά ελέγχου WDAL 2.0 - Χρησιμοποιήστε αυτούς τους διακόπτες για να συνδέσετε πρόσθετα εξωτερικά ασύρματα ηχεία μέσω WDAL 2.0 ως κανάλια SUB / ΠΙΣΩ / ΜΠΡΟΣΤΑ / ΚΕΝΤΡΟ. Ορίστε το διακόπτη στη θέση SMALL για μικρά ηχεία, LARGE για μεγάλα ηχεία. Για να αποσυνδέσετε το ηχείο για συγκεκριμένο κανάλι, ορίστε το διακόπτη στη θέση OFF.
3. Κουμπι PAIRING (ΖΕΥΞΗ) - για ζεύξη WDAL 2.0
4. Κουμπι/ένδειξη WPS (Προστατευμένη ρύθμιση Wi-Fi, Wi-Fi Protected Setup) – Ενεργοποιεί τη ρύθμιση Wi-Fi για Play-Fi. Πατήστε και κρατήστε πατημένο για 3 δευτερόλεπτα για να ενεργοποιήσετε τη λειτουργία WPS. Πατήστε και κρατήστε πατημένο το κουμπι για 8 δευτερόλεπτα για να ενεργοποιήσετε τη λειτουργία AP.

| Κατάσταση ένδειξης LED    | Κατάσταση                                     |
|---------------------------|---|
| LED αναβοσβήνει           | Κατάσταση σημείου πρόσβασης (ΣΠ) Wi-Fi        |
| LED αναβοσβήνει δύο φορές | Κατάσταση προστατευμένης ρύθμισης Wi-Fi (WPS) |
| LED αναμμένο              | Συνδέθηκε / επιτυχής ζεύξη                    |

5. AUX IN – σύνδεση σε πηγή ήχου μέσω καλωδίου ήχου 3,5mm.
6. USB – σύνδεση σε συσκευή αποθήκευσης USB.
7. HDMI OUT (TV eARC/ARC) – σύνδεση σε υποδοχή HDMI στην τηλεόραση.
8. HDMI IN 1 / HDMI IN 2 – σύνδεση σε έξοδο HDMI εξωτερικών συσκευών (π.χ. απενεργοποιημένος, συσκευές αναπαραγωγής DVD και Blu-ray).
9. OPTICAL – σύνδεση σε ψηφιακή (οπτική) έξοδο εξωτερικής συσκευής.
10. AC IN – σύνδεση σε παροχή ρεύματος.

## 4 Τμήματα subwoofer

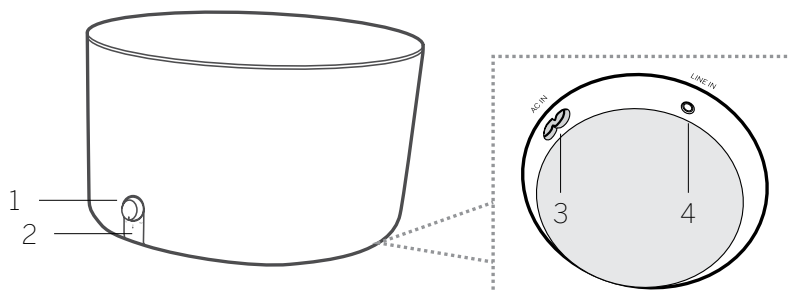

1. Περιστρεφόμενο κουμπί έντασης ήχου. Γυρίστε για ρύθμιση της έντασης μπάσων. Πατήστε και κρατήστε πατημένο για μετάβαση στη λειτουργία ζεύξης.
2. Ένδειξη LED subwoofer

| Κατάσταση ένδειξης LED  | Κατάσταση                                  |
|-------------------------|--|
| LED αναβοσβήνει γρήγορα | Το subwoofer βρίσκεται σε κατάσταση ζεύξης |
| LED αναμμένο            | Συνδέθηκε / επιτυχής ζεύξη                 |
| LED αναβοσβήνει αργά    | Σύνδεση / Αποτυχία ζεύξης                  |

3. Υποδοχή AC IN – σύνδεση σε παροχή ρεύματος.
4. Υποδοχή LINE IN – για σύνδεση σε εξωτερική συσκευή ήχου μέσω καλωδίου ήχου 3,5mm.

## 5 Τοποθέτηση

Τοποθετήστε την μπάρα ήχου και το subwoofer σε σταθερή επίπεδη επιφάνεια.

Τοποθετήστε το subwoofer σε απόσταση τουλάχιστον 1 μέτρου από την μπάρα ήχου, και 10 εκατοστών από τον τοίχο. Συστήνουμε την μπροστινή περιοχή του χώρου έτσι ώστε να είναι δυνατή η ελεύθερη πλευρική διάχυση των μπάσων.

Τοποθετήστε την μπάρα ήχου σε τραπέζι κάτω από την τηλεόραση.

Παρακάτω παρουσιάζεται ένα παράδειγμα σωστής τοποθέτησης.

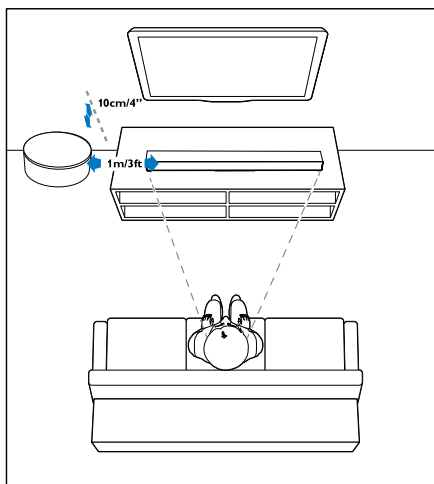

## 6 Σύνδεση της μπάρας ήχου

Πριν πραγματοποιήσετε ή τροποποιήσετε οποιαδήποτε σύνδεση, βεβαιωθείτε πως όλες οι συσκευές έχουν αποσυνδεθεί από την πρίζα ρεύματος.

### 6.1 Dolby Atmos®

Το Dolby Atmos® προσφέρει μια κατακλυστική εμπειρία ήχου παρέχοντας ήχο στις τρεις διαστάσεις του χώρου με όλη την πυκνότητα, καθαρότητα και ισχύ που χαρακτηρίζει τον ήχο Dolby.

Για περισσότερες πληροφορίες, επισκεφτείτε τον ιστότοπο [dolby.com/technologies/dolby-atmos](http://dolby.com/technologies/dolby-atmos)

#### Για χρήση Dolby Atmos®

Το Dolby Atmos® διατίθεται μόνο σε λειτουργία HDMI.

Για λεπτομέρειες σχετικά με τη σύνδεση, ανατρέξτε στο κεφάλαιο "Σύνδεση με HDMI".

1. Για χρήση του Dolby Atmos® σε λειτουργία HDMI 1 / HDMI 2 / HDMI ARC, η τηλεόραση πρέπει να υποστηρίζει Dolby Atmos®.
2. Βεβαιωθείτε πως έχει οριστεί η επιλογή "No Encoding" ("Χωρίς κωδικοποίηση") για τη ροή bit στην ψηφιακή έξοδο ήχου της συνδεδεμένης εξωτερικής συσκευής (π.χ. Blu-ray, τηλεόραση κ.τ.λ.).
3. Κατά την εισαγωγή μορφή Dolby Atmos / Dolby Digital / PCM, η μπάρα ήχου εμφανίζει την ένδειξη DOLBY ATMOS / DOLBY AUDIO / PCM AUDIO / DOLBY SURROUND.

#### Σημείωση

Η πλήρης εμπειρία Dolby Atmos® διατίθεται μόνο όταν η μπάρα ήχου έχει συνδεθεί σε πηγή μέσω καλωδίου υψηλής ταχύτητας HDMI.

Οι μορφές Dolby εμφανίζονται στην οθόνη πρόσφυσης μόνο όταν η λειτουργία οθόνης έχει ενεργοποιηθεί. Πατήστε και κρατήστε πατημένο το για ενεργοποίηση / απενεργοποίηση της λειτουργίας οθόνης.

Η μπάρα ήχου λειτουργεί ακόμα και όταν συνδεθεί με άλλες μεθόδους (όπως ψηφιακό οπτικό καλώδιο) αλλά σε αυτές τις περιπτώσεις δεν υποστηρίζονται όλα τα χαρακτηριστικά Dolby. Ως εκ τούτου, συστήνουμε να πραγματοποιείτε τη σύνδεση μέσω HDMI, ώστε να διασφαλίζεται πλήρης υποστήριξη Dolby.

### 6.2 Σύνδεση με HDMI

Ορισμένες τηλεοράσεις 4K HDR απαιτούν να οριστεί η είσοδος HDMI ή οι ρυθμίσεις εικόνας για λήψη περιορισμένου HDR. Για περαιτέρω λεπτομέρειες ρύθμισης σε προβολή HDR, ανατρέξτε στις οδηγίες λειτουργίας της τηλεόρασής σας.

#### Επιλογή 1 - eARC/ARC (Κανάλι επιστροφής ήχου, Audio Return Channel)

Η μπάρα ήχου υποστηρίζει HDMI με κανάλι επιστροφής ήχου (eARC/ARC). Αν η τηλεόραση είναι συμβατή με τη λειτουργία HDMI ARC, μπορείτε να ακούτε τον ήχο της τηλεόρασης μέσω της μπάρας ήχου χρησιμοποιώντας ένα μόνο καλώδιο HDMI.

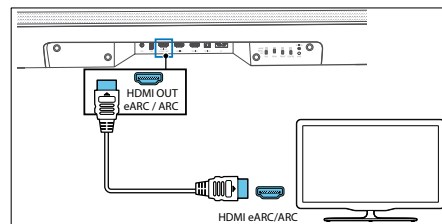

1. Στην τηλεόραση, ενεργοποιήστε τις λειτουργίες HDMI-CEC.



- Χρησιμοποιώντας ένα καλώδιο υψηλής ταχύτητας HDMI (παρέχεται), συνδέστε τον σύνδεσμο HDMI OUT (TV eARC/ARC) στην μπάρα ήχου με τον σύνδεσμο HDMI ARC στην τηλεόραση. Η ετικέτα του συνδέσμου HDMI ARC στην τηλεόραση μπορεί να είναι διαφορετική. Για λεπτομέρειες, ανατρέξτε στο εγχειρίδιο της τηλεόρασης.
- Η ένδειξη "ARC" εμφανίζεται στην οθόνη της μπάρας ήχου και η μπάρα ήχου αναπαράγει τον ήχο της τηλεόρασης. Όταν δεν αναπαράγεται ο ήχος της τηλεόρασης, πατήστε το κουμπί (Πηγή) επανειλημμένα ώσπου να δείτε την ένδειξη "ARC" στην οθόνη και να ακουστεί ο ήχος της τηλεόρασης.

Όταν η σύνδεση HDMI ARC ρυθμιστεί σωστά, μπορείτε να απολαύσετε αυτά τα χαρακτηριστικά:

- Η μπάρα ήχου ενεργοποιείται αυτόματα όταν ενεργοποιείται η τηλεόραση.
- Η μπάρα ήχου απενεργοποιείται αυτόματα όταν απενεργοποιείται η τηλεόραση.
- Είναι δυνατή η σίγαση/ακύρωση σίγασης ή η προσαρμογή της έντασης ήχου της μπάρας ήχου χρησιμοποιώντας το τηλεχειριστήριο της τηλεόρασης.

#### Σημείωση

- Η τηλεόραση πρέπει να υποστηρίζει τη λειτουργία HDMI-CEC και ARC. Η λειτουργία HDMI-CEC και ARC πρέπει να έχουν ενεργοποιηθεί (θέση On).
- Η μέθοδος ρύθμισης των λειτουργιών HDMI-CEC και ARC μπορεί να διαφέρει ανάλογα με την τηλεόραση. Για λεπτομέρειες σχετικά με τη λειτουργία ARC, ανατρέξτε στις οδηγίες λειτουργίας της τηλεόρασής σας.
- Η υποστήριξη της λειτουργίας ARC είναι δυνατή μόνο με καλώδια συμβατά με HDMI έκδοση 1.4 ή μεγαλύτερη.

#### Επιλογή 2 - Βασικό HDMI

Αν η τηλεόρασή σας δεν είναι συμβατή με λειτουργία HDMI ARC, συνδέστε την μπάρα ήχου με την τηλεόραση μέσω βασικής σύνδεσης HDMI.

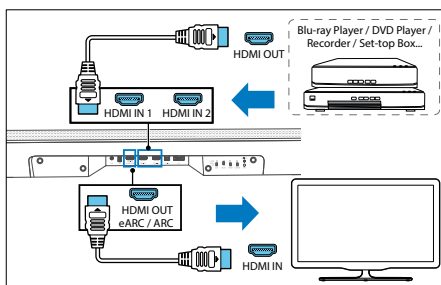

- Χρησιμοποιήστε ένα καλώδιο HDMI για σύνδεση του συνδέσμου HDMI IN (1 ή 2) της μπάρας ήχου με τις εξωτερικές συσκευές (π.χ. Παιχνιδιομηχανές, συσκευές αναπαραγωγής DVD και blu-ray).
- Χρησιμοποιήστε ένα καλώδιο HDMI για σύνδεση του συνδέσμου HDMI OUT (TV eARC/ARC) της μπάρας ήχου στον σύνδεσμο HDMI IN της τηλεόρασης.

#### Σημείωση

Αυτή η επιλογή σύνδεσης επιτρέπει μόνο την αναπαραγωγή βίντεο/ήχου από εξωτερικές συσκευές που έχουν συνδεθεί απευθείας στις εισόδους HDMI 1 ή 2 στην μπάρα ήχου. Αν η τηλεόραση δεν διαθέτει σύνδεσμο HDMI ARC και επιθυμείτε την αναπαραγωγή του ήχου της τηλεόρασης από την μπάρα ήχου, θα πρέπει να χρησιμοποιήσετε εναλλακτική σύνδεση (π.χ. οπτική ή αναλογική).

### 6.3 Σύνδεση με οπτικό καλώδιο

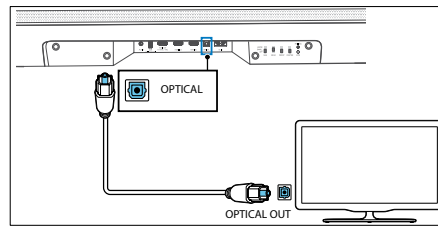

Χρησιμοποιώντας οπτικό καλώδιο (δεν παρέχεται), συνδέστε τον σύνδεσμο OPTICAL της μπάρας ήχου με τον σύνδεσμο OPTICAL OUT στην τηλεόραση ή άλλη συσκευή.

- Ο ψηφιακός οπτικός σύνδεσμος μπορεί να φέρει ετικέτα SPDIF ή SPDIF OUT.

### 6.4 Σύνδεση με αναλογικό καλώδιο ήχου

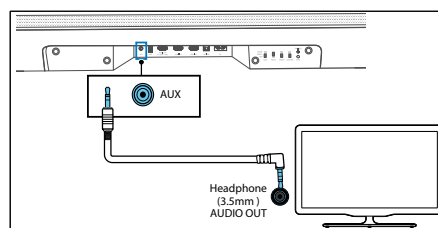

#### Επιλογή 1

Χρησιμοποιήστε ένα καλώδιο ήχου 3,5mm προς 3,5mm (παρέχεται) για να συνδέσετε την υποδοχή ακουστικών στην τηλεόραση ή την εξωτερική συσκευή ήχου με την υποδοχή AUX IN στη μονάδα.

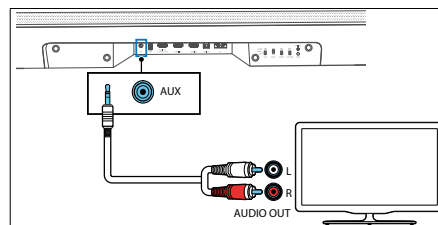

#### Επιλογή 2

Χρησιμοποιήστε ένα καλώδιο ήχου RCA προς 3,5mm (δεν παρέχεται) για να συνδέσετε τις υποδοχές εξόδου ήχου της τηλεόρασης με την υποδοχή AUX IN στη μονάδα.

### 6.5 Σύνδεση ρεύματος

#### Σημείωση

- Πριν συνδέσετε το καλώδιο εναλλασσόμενου ρεύματος, βεβαιωθείτε πως έχετε ολοκληρώσει όλες τις άλλες συνδέσεις.
- Κίνδυνος ζημιάς του προϊόντος! Βεβαιωθείτε πως η τάση τροφοδοσίας αντιστοιχεί στην τάση που αναγράφεται στην κάτω πλευρά της μονάδας.

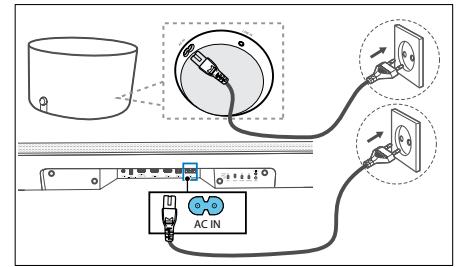

- Συνδέστε το καλώδιο ρεύματος στην υποδοχή AC IN της μπάρας ήχου και στη συνέχεια στην πρίζα.
- Συνδέστε το καλώδιο ρεύματος στην υποδοχή AC IN του subwoofer. Ασφαλίστε το καλώδιο στο διαμέρισμα διαχείρισης καλωδίων στην κάτω πλευρά του subwoofer. Τέλος, συνδέστε το καλώδιο τροφοδοσίας στην πρίζα του ρεύματος.

### 6.6 Σύνδεση subwoofer

#### Αυτόματη ζεύξη

Το subwoofer που παρέχεται είναι συσκευή WDAL 2.0. Αυτό σημαίνει πως για να λειτουργεί το subwoofer, πρέπει να καθοριστεί ο διακόπτης WDAL 2.0 με την επισήμανση SUB στη θέση SMALL ή LARGE. Αφαιρέστε το πίσω καπάκι από την μπάρα ήχου και ελέγξτε τη θέση του διακόπτη SUB. Αν βρίσκεται στη θέση OFF, αλλάξτε τη θέση του σε SMALL ή LARGE.

Συνδέστε την μπάρα ήχου και το subwoofer στις πρίζες ρεύματος και στη συνέχεια πατήστε το  στη μονάδα ή στο τηλεχειριστήριο για ΕΝΕΡΓΟΠΟΙΗΣΗ της μονάδας. Εκτελείται αυτόματα ζεύξη μεταξύ του subwoofer και της μπάρας ήχου.

- Καθορίστε την κατάσταση βάσει της ένδειξης στο ασύρματο subwoofer.

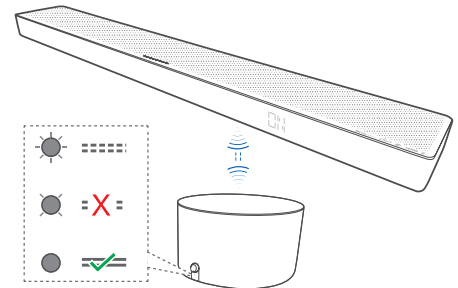

| Κατάσταση ένδειξης LED  | Κατάσταση                                  |
|-------------------------|--|
| LED αναβοσβήνει γρήγορα | Το subwoofer βρίσκεται σε κατάσταση ζεύξης |
| LED αναμμένο            | Συνδέθηκε / επιτυχής ζεύξη                 |
| LED αναβοσβήνει αργά    | Σύνδεση / Αποτυχία ζεύξης                  |

#### Σημείωση

Μην πατάτε το περιστρεφόμενο κουμπί έντασης ήχου στο πίσω μέρος του subwoofer, εκτός αν εκτελείτε χειροκίνητη ζεύξη.

## Χειροκίνητη ζεύξη

Αν δεν παράγεται ήχος από το ασύρματο subwoofer, εκτελέστε τη ζεύξη του subwoofer χειροκίνητα.

1. Αποσυνδέστε και τις δύο μονάδες από την πρίζα ρεύματος, στη συνέχεια συνδέστε τις ξανά μετά από 3 λεπτά.



2. Πατήστε και κρατήστε πατημένο το περιστρεφόμενο κουμπί έντασης ήχου στο πίσω μέρος του subwoofer για 5 δευτερόλεπτα.

- Η ένδειξη ζεύξης στο subwoofer αναβοσβήνει γρήγορα.

3. Πατήστε και κρατήστε πατημένο το  για 5 δευτερόλεπτα στη μονάδα ή στο τηλεχειριστήριο για μετάβαση της μονάδας σε κατάσταση ANAMONHΣ ECO.

4. Στη συνέχεια πατήστε το  στη μονάδα ή στο τηλεχειριστήριο για ΕΝΕΡΓΟΠΟΙΗΣΗ της μονάδας.

5. Αφαιρέστε το πίσω καπάκι της μπάρας ήχου, στη συνέχεια πατήστε το κουμπί PAIRING (ΖΕΥΞΗ) για 5 δευτερόλεπτα.

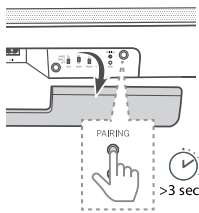

6. Η ένδειξη ζεύξης στο subwoofer ανάβει αφού η διαδικασία ολοκληρωθεί με επιτυχία.

- Αν η ένδειξη ζεύξης αναβοσβήνει ακόμα, επαναλάβετε τα παραπάνω βήματα.

## Σημείωση

- Το subwoofer θα πρέπει να βρίσκεται σε απόσταση ως 6 m από την μπάρα ήχου σε ανοικτό χώρο (όσο πιο κοντά, τόσο το καλύτερο).
- Αφαιρέστε όλα τα αντικείμενα ανάμεσα στο subwoofer και την μπάρα ήχου.
- Αν η ασύρματη σύνδεση αποτύχει ξανά, ελέγξτε τον χώρο για διενέξεις ή ισχυρές παρεμβολές (π.χ. Παρεμβολές από ηλεκτρονική συσκευή). Επιλύστε τις διενέξεις ή εξαλείψτε τις ισχυρές παρεμβολές και επαναλάβετε την παραπάνω διαδικασία.

## 6.7 Σύνδεση σε Wi-Fi

### Λειτουργία WPS

Αν το ρούτερ έχει λειτουργία προστατευμένης σύνδεσης Wi-Fi (WPS), μπορείτε να ρυθμίσετε τη σύνδεση χωρίς εισαγωγή κωδικού πρόσβασης.

1. Πατήστε και κρατήστε πατημένο το κουμπί WPS για 4 δευτερόλεπτα. Θα ακούσετε έναν τόνο και η ένδειξη Wi-Fi θα αναβοσβήνει συνεχώς.
2. Πατήστε το κουμπί WPS στο ρούτερ. Το κουμπί επισημαίνεται συνήθως με το λογότυπο WPS.

## Σημείωση

- Η λειτουργία WPS δεν είναι βασικό χαρακτηριστικό όλων των ρούτερ. Αν το ρούτερ δεν διαθέτει λειτουργία WPS, ακολουθήστε τη βασική ρύθμιση Wi-Fi.
- Πατήστε το κουμπί WPS μία φορά αν θέλετε να εκτελέσετε έξοδο από τη λειτουργία WPS, διαφορετικά πραγματοποιείται αυτόματα έξοδος μετά από 2 λεπτά.

## Ρύθμιση Airplay

Χρησιμοποιήστε το AirPlay για ρύθμιση σύνδεσης Wi-Fi μεταξύ συσκευής iOS (iOS7 ή μεταγενέστερο) και της μπάρας ήχου.

1. Πατήστε και κρατήστε πατημένο το κουμπί **WPS** που βρίσκεται στην πίσω πλευρά της μπάρας ήχου για 8 δευτερόλεπτα έως να ενεργοποιηθεί η σύνδεση δικτύου Wi-Fi ώσπου να παραχθεί ένας δεύτερος τόνο από το ηχείο και, στη συνέχεια, αφήστε το κουμπί.
2. Περιμένετε ώσπου η ενδεικτική λυχνία Wi-Fi να σταματήσει να αναβοσβήνει γρήγορα και να περάσει σε αργό παλμό. Ο αργός παλμός υποδεικνύει πως το ηχείο εκτελεί μετάβαση σε κατάσταση ρύθμισης Wi-Fi.
3. Στη συσκευή iOS μεταβείτε στις επιλογές **Settings (Ρυθμίσεις) > Wi-Fi > επιλογή δικτύου [συσκευή Play-Fi (xxxxxx)]**
4. Η μπάρα ήχου αναγνωρίζεται αυτόματα ως συσκευή Airplay. Αγγίξτε στην επιλογή [Set up new AirPlay speaker] (Ρύθμιση νέου ηχείου AirPlay).
5. Αγγίξτε στην επιλογή [Show Other Networks...] (Προβολή άλλων δικτύων...) και επιλέξτε το οικιακό σας δίκτυο στο οποίο θέλετε να συνδεθεί η μπάρα ήχου.
6. Αφού ολοκληρωθεί με επιτυχία ή σύνδεση Wi-Fi, η ενδεικτική λυχνία Wi-Fi σταματά να αναβοσβήνει και παραμένει αναμμένη. Αφού ρυθμίσετε αυτό το προϊόν στο δίκτυο Wi-Fi, μπορείτε να το χειρίζεστε από οποιοδήποτε smartphone ή τάμπλετ στο ίδιο δίκτυο.

## Ρύθμιση Google Home

1. Πραγματοποιήστε λήψη της εφαρμογής Google Home στη φορητή σας συσκευή.
2. Μόνο για iPhone/iPad: Ενεργοποιήστε τη συνδεσιμότητα Bluetooth της φορητής σας συσκευής.
3. Πατήστε και κρατήστε πατημένο το κουμπί WPS που βρίσκεται στην πίσω πλευρά της μπάρας ήχου για 8 δευτερόλεπτα έως να ενεργοποιηθεί η σύνδεση δικτύου Wi-Fi ώσπου να παραχθεί ένας δεύτερος τόνο από το ηχείο και, στη συνέχεια, αφήστε το κουμπί.
4. Περιμένετε ώσπου η ενδεικτική λυχνία Wi-Fi να σταματήσει να αναβοσβήνει γρήγορα και να περάσει σε αργό παλμό. Ο αργός παλμός υποδεικνύει πως το ηχείο εκτελεί μετάβαση σε κατάσταση ρύθμισης Wi-Fi.
5. Αναίξτε την εφαρμογή Google Home.
6. Ακολουθήστε τα βήματα για να ρυθμίσετε τη συσκευή σας.

Δεν μπορείτε να βρείτε τα βήματα εγκατάστασης της μπάρας ήχου:

- Στην επάνω αριστερή γωνία της αρχικής οθόνης της εφαρμογής Google Home, αγγίξτε **Add + (Προσθήκη) > Set up device (Ρύθμιση συσκευής) > New device (Νέα συσκευή)**.
- Ακολουθήστε τα βήματα της ρύθμισης. \

## 7 Ήχος σε πολλά δωμάτια

Αυτή η μπάρα ήχου μπορεί να χρησιμοποιηθεί ως μέρος εγκατάστασης ηχείων σε πολλά δωμάτια. Αυτό σημαίνει πως μπορεί να αναπαράγεται η ίδια μουσική από την μπάρα ήχου και άλλα συμβατά ηχεία ταυτόχρονα σε όλο το σπίτι σας.

Για να χρησιμοποιήσετε αυτό το χαρακτηριστικό, βεβαιωθείτε πως η μπάρα ήχου και το smartphone / τάμπλετ βρίσκονται στο ίδιο δίκτυο. Μπορείτε να χρησιμοποιήσετε την εφαρμογή Google Home, Airplay 2 ή DTS Play-Fi για να ελέγχετε τα συμβατά ηχεία πολλών δωματίων. Μπορείτε στη συνέχεια να πραγματοποιήσετε αναπαραγωγή της μουσικής σε πολλά ηχεία ταυτόχρονα, να εκκωρύνετε ηχεία σε διαφορετικές ομάδες, να ελέγχετε μεμονωμένα την έντασή τους, ή να χρησιμοποιείτε τη γενική ένταση ήχου για να αλλάξετε την ένταση ήχου σε όλα τα ηχεία ταυτόχρονα.

## 8 Ενσωματωμένο Chromecast

Αυτή η μπάρα ήχου υποστηρίζει το ενσωματωμένο χαρακτηριστικό Chromecast που επιτρέπει τη μετάδοση μουσικής από εφαρμογές συμβατές με Chromecast στην μπάρα ήχου. Για να χρησιμοποιήσετε αυτό το χαρακτηριστικό, βεβαιωθείτε πως η μπάρα ήχου και το smartphone / τάμπλετ βρίσκονται στο ίδιο δίκτυο. Αρχίστε την αναπαραγωγή μουσικής σε μια εφαρμογή με δυνατότητα Chromecast και μεταδώστε την στην μπάρα ήχου απλώς κάνοντας κλικ στο κουμπί  (cast) και επιλέγοντας την μπάρα ήχου από τη λίστα.

## 9 Βασική λειτουργία

### 9.1 Ενεργοποίηση (ON) και απενεργοποίηση (OFF)

Όταν συνδέσετε για πρώτη φορά τη μονάδα στην πρίζα, η μονάδα βρίσκεται σε κατάσταση ANAMONHΣ. Η ένδειξη STANDBY ανάβει με λευκό χρώμα.

#### Αυτόματη αναμονή

Η μονάδα μεταβαίνει αυτόματα σε κατάσταση αναμονής μετά από περίπου 15 λεπτά αν η τηλεόραση ή η εξωτερική συσκευή αποσυνδεθεί (ή η λειτουργία αναπαραγωγής USB, Bluetooth, Play-Fi διακοπεί) ή απενεργοποιηθεί.

#### Αυτόματη ενεργοποίηση

Αν η μονάδα έχει συνδεθεί σε τηλεόραση ή σε εξωτερική συσκευή με καλώδιο HDMI, η μονάδα ενεργοποιείται αυτόματα όταν ενεργοποιείται η τηλεόραση ή η εξωτερική συσκευή.



#### Σημείωση

- Για να λειτουργεί η αυτόματη ενεργοποίηση, η τηλεόραση ή η εξωτερική συσκευή πρέπει να υποστηρίζει λειτουργία HDMI CEC και πρέπει να ενεργοποιηθεί η λειτουργία. Διαβάστε τις οδηγίες λειτουργίας της τηλεόρασης/εξωτερικής συσκευής.

## 9.2 Λειτουργία πολλών δωματίων (Multiroom)

Πατώντας το κουμπί  (Αναμονή) στην μπάρα ήχου ή στο τηλεχειριστήριο ενώ η μπάρα ήχου είναι ενεργοποιημένη, η μπάρα ήχου μεταβαίνει στην προεπιλεγμένη κατάσταση αναμονής. Σε αυτή την κατάσταση αναμονής, όλες οι λειτουργίες δικτύου απενεργοποιούνται.

Είναι δυνατό να ενεργοποιήσετε τη λειτουργία πολλών δωματίων, κατά την οποία η συνδεσιμότητα Wi-Fi είναι πάντοτε ενεργοποιημένη και οι λειτουργίες Play-Fi και AirPlay2 είναι επίσης διαθέσιμες. Αυτή η λειτουργία συστήνεται αν θέλετε να χρησιμοποιήσετε την μπάρα ήχου ως συσκευή Play-Fi που μπορεί να ενεργοποιηθεί απομακρυσμένα σε οποιαδήποτε στιγμή.

Σε κατάσταση αναμονής, πατήστε  (Νυχτερινή) ->  (Surround) ->  (Νυχτερινή) στο τηλεχειριστήριο για ενεργοποίηση της λειτουργίας πολλών δωματίων.



Στο εξής, κάθε φορά που απενεργοποιείτε την μπάρα ήχου, αυτή θα μεταβαίνει σε λειτουργία πολλών δωματίων. Σημειώστε πως στη λειτουργία πολλών δωματίων, η κατανάλωση ισχύος είναι υψηλότερη από ό,τι στην κανονική κατάσταση αναμονής.

Για εκ νέου ενεργοποίηση της βασικής κατάστασης αναμονής, πατήστε  (Νύχτα) ->  (Surround) ->  (Νύχτα) στο τηλεχειριστήριο.

## 9.3 Κατάσταση εισόδου

Πατήστε επανειλημμένα το κουμπί  (Πηγή) στη μονάδα ή στο τηλεχειριστήριο για να επιλέξετε κατάσταση BT (Bluetooth), HDMI 1, HDMI 2, ARC, OPT (Οπτική), AUX, USB. Η οθόνη εμφανίζει την επιλεγμένη κατάσταση.

## 9.4 Τηλεχειριστήριο

Πατήστε το κουμπί +/- (Ένταση ήχου) για αύξηση ή μείωση της έντασης ήχου. Για σίγαση του ήχου, πατήστε  X (Σίγαση). Για αποκατάσταση του ήχου, πατήστε  X (Σίγαση) ξανά ή πατήστε +/- (Ένταση ήχου).

## 9.5 Εφέ ισοσταθμιστώ

Πατήστε το κουμπί  (Ισοσταθμιστής) στο τηλεχειριστήριο για να επιλέξετε το επιθυμητό προκαθορισμένο εφέ ισοσταθμιστή: OFF, SPEECH (ΟΜΙΛΙΑ), CLASSICAL (ΚΛΑΣΙΚΗ), POP (ΠΟΠ), CUSTOM MUSIC (ΠΡΟΣΑΡΜΟΣΜΕΝΗ ΜΟΥΣΙΚΗ), CUSTOM FILM (ΠΡΟΣΑΡΜΟΣΜΕΝΗ ΚΙΝΗΜΑΤΟΓΡΑΦΙΚΗ).

## 9.6 Επίπεδα μπάσων/πρίμων

Πατήστε τα κουμπιά +/- μπάσων στο τηλεχειριστήριο για να ρυθμίσετε το επίπεδο μπάσων (BAS -12 ~ BAS +12).

Πατήστε τα κουμπιά +/- πρίμων στο τηλεχειριστήριο για να ρυθμίσετε το επίπεδο μπάσων (TRB -12 ~ TRB +12).

## 9.7 Κατάσταση ήχου Surround

Απολαύστε κατακλυστική εμπειρία ήχου σε κατάσταση surround.

Πατήστε το κουμπί  (Surround) στο τηλεχειριστήριο για αλλαγή της κατάστασης surround.

## 9.8 Νυχτερινή λειτουργία

Πατήστε το κουμπί  (Νύχτα) στο τηλεχειριστήριο για ενεργοποίηση/απενεργοποίηση της νυχτερινής λειτουργίας. Αυτή η λειτουργία διασφαλίζει πως μειώνεται το εύρος μεταξύ ήπιων και δυνατών ήχων στις ταινίες. Συστήνεται για ακρόαση αργά τη νύχτα.

## 9.9 Φωτεινότητα οθόνης

Αν δεν πατήσετε κανένα κουμπί για 10 δευτερόλεπτα, η οθόνη σβήνει αυτόματα. Το πάτημα οποιουδήποτε κουμπιού επαναφέρει το φωτεινότερο επίπεδο.

## 9.10 Εργοστασιακή επαναφορά

Εκτελεί επαναφορά της συσκευής στις προεπιλεγμένες ρυθμίσεις. Σε λειτουργία ARC, πατήστε και κρατήστε πατημένο το κουμπί  για 8 δευτερόλεπτα. Η ένδειξη "RESET" εμφανίζεται στην οθόνη και η συσκευή επανέρχεται στις αρχικές ρυθμίσεις.

## 9.11 Έλεγχος WDAL 2.0

Αφαιρέστε το πίσω καπάκι από την μπάρα ήχου πριν χρησιμοποιήσετε τα κουμπιά ελέγχου WDAL 2.0.

Χρησιμοποιήστε αυτούς τους διακόπτες για να συνδέσετε πρόσθετα εξωτερικά ασύρματα ηχεία μέσω WDAL 2.0 ως κανάλια SUB / ΠΙΣΩ / ΜΠΡΟΣΤΑ / ΚΕΝΤΡΟ. Ορίστε το διακόπτη στη θέση SMALL για μικρά ηχεία, LARGE για μεγάλα ηχεία. Για να αποσυνδέσετε το ηχείο για συγκεκριμένο κανάλι, ορίστε το διακόπτη στη θέση OFF.



### Σύνδεση του subwoofer

Το subwoofer που παρέχεται είναι συσκευή WDAL 2.0. Αυτό σημαίνει πως για να λειτουργεί το subwoofer, πρέπει να καθοριστεί ο διακόπτης WDAL 2.0 με την επισήμανση SUB στη θέση SMALL ή LARGE.

### Σύνδεση άλλης συσκευής WDAL 2.0

Μπορείτε να συνδέσετε στην μπάρα ήχου ασύρματα ως 6 επιπρόσθετα ηχεία που υποστηρίζουν WDAL 2.0. Για να συνδέσετε ένα ηχείο συμβατό με WDAL 2.0 στην μπάρα ήχου, πρέπει να:



1. Πατήσετε το κουμπί PAIRING (Ζεύξη) στην μπάρα ήχου. Για πρόσβαση στο κουμπί PAIRING, πρέπει να αφαιρέσετε το πίσω καπάκι της μπάρας ήχου.
2. Πατήστε το κουμπί PAIRING (Ζεύξη) στο ηχείο WDAL 2.0.
3. Ορίστε τον ρόλο του ηχείου απευθείας στο ηχείο. Επιλογές: Μπροστά αριστερό, Μπροστά δεξί, Κέντρο, Πίσω αριστερό, Πίσω δεξί.
4. Ανάλογα με τον τύπο του ηχείου, ορίστε τον διακόπτη WDAL 2.0 που αντιστοιχεί στο επιλεγμένο ρόλο ηχείου σε SMALL ή LARGE.

Για λεπτομέρειες σχετικά με τη ενεργοποίηση της λειτουργίας ζεύξης στο εξωτερικό ηχείο, αλλαγή του ρόλου του, καθώς και την επιλογή SMALL ή LARGE στον διακόπτη της μπάρας ήχου, ανατρέξτε στο εγχειρίδιο χρήστη του ηχείου.

Σημείωση: Αν γυρίσετε τον διακόπτη WDAL 2.0 στην μπάρα ήχου από τη θέση OFF σε άλλη θέση, τα ηχεία της μπάρας σε αυτό το κανάλι απενεργοποιούνται. Επομένως, αν συνδέσετε Εμπρόσθια εξωτερικά ηχεία μέσω WDAL 2.0, τα ηχεία στα μπροστινά κανάλια της μπάρας ήχου απενεργοποιούνται.

## Μετατόπιση έντασης ήχου

Μπορείτε να προσαρμόσετε τη μετατόπιση έντασης ήχου για τα εξωτερικά ηχεία που έχουν συνδεθεί μέσω WDAL 2.0. Αυτό είναι χρήσιμο αν δεν ταιριάζει για τον χώρο σας η ομοιόμορφη κατανομή των ηχείων, με αποτέλεσμα μερικά ηχεία να είναι πιο κοντά στον ακροατή από τα άλλα. Μπορείτε να προσαρμόσετε τη συνολική ένταση ήχου του κάθε ηχείου μεμονωμένα:

1. Πατήστε και κρατήστε πατημένο το κουμπί  (Surround) στο τηλεχειριστήριο. Εμφανίζεται η ένδειξη FL στην οθόνη της μπάρας ήχου.
2. Χρησιμοποιήστε τα κουμπιά  /  για επιλογή καναλιού.
3. Χρησιμοποιήστε το κουμπί + / - για αλλαγή της μετατόπισης έντασης ήχου του επιλεγμένου καναλιού.

Εξήγηση των συντομεύσεων οθόνης:

FL – μπροστά αριστερό ηχείο

FR – μπροστά δεξί ηχείο

SL – πίσω αριστερό ηχείο

SR – πίσω δεξί ηχείο

SUB – subwoofer

CEN – κεντρικό ηχείο

## 10 Λειτουργία AUX / OPTICAL / COAXIAL / HDMI

Βεβαιωθείτε πως η μονάδα έχει συνδεθεί σε τηλεόραση ή σε συσκευή ήχου.

1. Πατήστε το κουμπί  (Πηγή) στη μονάδα ή στο τηλεχειριστήριο επανειλημμένα για να επιλέξετε λειτουργία HDMI 1, HDMI 2, ARC, OPT, AUX.
2. Χειριστείτε την τηλεόραση/συσκευή ήχου απευθείας για τις λειτουργίες αναπαραγωγής ήχου.
3. Πατήστε το κουμπί +/- στη μονάδα ή στο τηλεχειριστήριο για προσαρμογή της έντασης ήχου στο επιθυμητό επίπεδο.

### Σημείωση

- Αν η μπάρα ήχου βρίσκεται σε λειτουργία HDMI 1 / HDMI 2 / ARC / OPT (Οπτική) και δεν παράγεται ήχος από αυτήν, μπορεί να χρειάζεται να ενεργοποιήσετε την έξοδο σήματος PCM ή Dolby Digital στη συσκευή ήχου (π.χ. Τηλεόραση, συσκευή αναπαραγωγής DVD ή Blu-ray).
- Η μονάδα ενδέχεται να μην μπορεί να αποκωδικοποιήσει όλες τις ψηφιακές μορφές ήχου από την πηγή εισόδου. Σε αυτή την περίπτωση, η μονάδα θα παραμείνει σε σίγαση. Αυτό δεν αποτελεί ελάττωμα. Βεβαιωθείτε πως η ρύθμιση ήχου της πηγής εισόδου που έχει συνδεθεί μέσω εισόδου HDMI 1 / HDMI 2 / ARC / OPT (οπτικής) έχει οριστεί σε PCM ή Dolby Digital. Για λεπτομέρειες σχετικά με τις ρυθμίσεις ήχου, ανατρέξτε στο εγχειρίδιο χρήστη της συσκευής εισόδου ήχου.
- Στη λειτουργία HDMI, όταν αρχίζει η αναπαραγωγή μορφής ήχου DOLBY ATMOS, εμφανίζεται η ένδειξη "DOLBY ATMOS" στην οθόνη του πίνακα ήχου.
- Όταν αρχίζει η αναπαραγωγή ήχου DOLBY DIGITAL, αν έχει ενεργοποιηθεί ο ήχος surround, η μπάρα ήχου εμφανίζει την ένδειξη "DOLBY SURROUND". Αν απενεργοποιηθεί ο ήχος surround, εμφανίζεται η ένδειξη "DOLBY AUDIO".

- Όταν αρχίζει η αναπαραγωγή ήχου μορφής PCM, εμφανίζεται η ένδειξη "PCM AUDIO" στην οθόνη της μπάρας ήχου.
- Κατά τη μετάβαση σε μορφές ήχου άλλες εκτός των PCM ή DOLBY DIGITAL, αν δεν υπάρχει έξοδος ήχου από τη μονάδα, εμφανίζεται η ένδειξη "ERROR" στην οθόνη.

## 11 Λειτουργία Bluetooth

Συνδέστε τη μπάρα ήχου σε συσκευή Bluetooth (όπως iPad, iPhone, iPod touch, τηλέφωνο Android phone, ή λάμπρα) μέσω Bluetooth ώστε να μπορείτε στη συνέχεια να ακούσετε αρχεία ήχου που έχουν αποθηκευτεί στη συσκευή, μέσω της μπάρας ήχου.

1. Πατήστε το κουμπί  (Πηγή) στη μονάδα ή στο τηλεχειριστήριο επανειλημμένα για μετάβαση της μπάρας ήχου σε λειτουργία BT (Bluetooth).

Εμφανίζεται η ένδειξη NO BT στην οθόνη.



2. Ενεργοποιήστε τη συνδεσιμότητα Bluetooth στη συσκευή Bluetooth, εκτελέστε αναζήτηση για "Klang bar5" και επιλέξτε το για σύνδεση. Για πληροφορίες σχετικά με την ενεργοποίηση του Bluetooth, ανατρέξτε στον οδηγό χρήστη της συσκευής Bluetooth.

3. Περιμένετε ώσπου να ακούσετε την φωνητική εντολή από την μπάρα ήχου.

Αν ολοκληρωθεί με επιτυχία η σύνδεση, εμφανίζεται η ένδειξη BT στην οθόνη.

Επιλέξτε αρχεία ήχου ή μουσική στη συσκευή Bluetooth και εκτελέστε αναπαραγωγή τους.

Αν πραγματοποιηθεί κλήση κατά τη διάρκεια της αναπαραγωγής, η μουσική διακόπτεται. Όταν ολοκληρωθεί η κλήση, η αναπαραγωγή συνεχίζεται.

Αν η συσκευή Bluetooth υποστηρίζει προφίλ AVRCP, μπορείτε να πατήσετε  στο τηλεχειριστήριο για παράλειψη ενός κομματιού ή πατήστε  για παύση/συνέχιση αναπαραγωγής.

4. Για έξοδο από τη λειτουργία Bluetooth, επιλέξτε μια άλλη πηγή.

Όταν επιστρέψετε στη λειτουργία Bluetooth, η σύνδεση Bluetooth πραγματοποιείται ξανά.

Για σύνδεση της μπάρας ήχου σε άλλη συσκευή Bluetooth, πατήστε και κρατήστε πατημένο το κουμπί  (Πηγή) στο τηλεχειριστήριο για αποσύνδεση της συσκευής Bluetooth με την οποία υπάρχει η τρέχουσα σύνδεση.

### Σημείωση

- Οι ελάχιστες απαιτήσεις για συσκευή Bluetooth είναι: Προφίλ Bluetooth A2DP, AVRCP και έκδοση Bluetooth 4.2 + EDR
- Η μέγιστη λειτουργική εμβέλεια μεταξύ της μπάρας ήχου και της συσκευής Bluetooth είναι περίπου 10 μέτρα.
- Δεν είναι εγγυημένη η συμβατότητα με όλες τις συσκευές Bluetooth.
- Η μετάδοση μουσικής ροής μπορεί να διακόπτεται από εμπόδια μεταξύ της συσκευής και της μπάρας ήχου, όπως τοίχοι, μεταλλική θήκη που περιβάλλει τη συσκευή, ή άλλες συσκευές εντός εμβέλειας που λειτουργούν στην ίδια συχνότητα.



## 12 Λειτουργία USB

Απολαύστε ήχο από συσκευή αποθήκευσης USB, όπως συσκευή αναπαραγωγής MP3 ή μνήμη flash USB, κ.τ.λ.

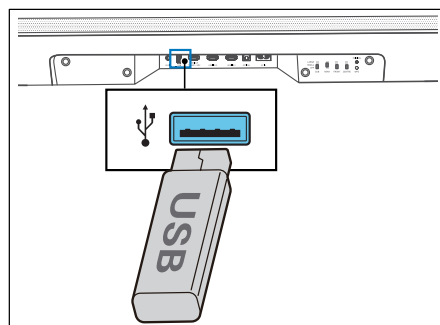
1. Συνδέστε τη συσκευή USB.



2. Πατήστε  (Πηγή) στη μονάδα ή στο τηλεχειριστήριο επανειλημμένα για να επιλέξετε λειτουργία USB.

3. Κατά την αναπαραγωγή, πατήστε  για έναρξη / παύση / συνέχιση αναπαραγωγής. Πατήστε  /  επανειλημμένα για παράλειψη και μετάβαση στο προηγούμενο ή επόμενο κομμάτι.

### Σημείωση

Αυτό το προϊόν μπορεί να μην είναι συμβατό με ορισμένους τύπους συσκευής αποθήκευσης USB.

- Αν χρησιμοποιήσετε καλώδιο επέκτασης USB, διανομέα (hub) USB ή πολυλειτουργικό αναγνώστη καρτών USB, η συσκευή αποθήκευσης USB μπορεί να μην αναγνωρίζεται.
- Μην αφαιρείτε τη συσκευή αποθήκευσης USB ενώ πραγματοποιείται ανάγνωση αρχείων.
- Η μονάδα μπορεί να υποστηρίζει συσκευές USB χωρητικότητας μνήμης ως 32 GB.
- Αυτή η μονάδα μπορεί να αναπαράγει αρχεία MP3.

## 13 Spotify

Χρησιμοποιήστε το τηλέφωνο, το τάμπλετ ή τον υπολογιστή σας ως τηλεχειριστήριο για το Spotify. Μεταβείτε στο [spotify.com/connect](https://spotify.com/connect) για να μάθετε πώς.

Το λογισμικό Spotify υπόκειται σε άδειες τρίτων που βρίσκονται εδώ:

[www.spotify.com/connect/third-party-licenses](https://www.spotify.com/connect/third-party-licenses)

## 14 Ενημέρωση λογισμικού

### Για αναβάθμιση του firmware της μπάρας ήχου:

1. Πραγματοποιήστε λήψη του πιο πρόσφατου λογισμικού από τον ιστότοπο.
2. Εκτελέστε εξαγωγή του αρχείου σε αρχικό (ριζικό) κατάλογο συσκευής USB.
3. Συνδέστε τη συσκευή USB στην μπάρα ήχου ενώ είναι ενεργοποιημένη.
4. Αν η μπάρα ήχου αναγνωρίσει το νέο αρχείο ενημέρωσης, εμφανίζεται στην οθόνη η ένδειξη NEWSW.
5. Τότε αρχίζει η εγκατάσταση.
6. Όταν η εγκατάσταση του νέου λογισμικού ολοκληρωθεί, εκτελείται επανεκκίνηση της μπάρας ήχου και η νέα έκδοση λογισμικού εμφανίζεται στην οθόνη.

### Για αναβάθμιση της λειτουργίας πολλών δωματίων της μπάρας ήχου:

1. Πραγματοποιήστε λήψη και εγκατάσταση της εφαρμογής DTS Play-Fi στη φορητή σας συσκευή.
2. Συνδέστε την μπάρα ήχου με την εφαρμογή.
3. Αν υπάρχει διαθέσιμο νέο λογισμικό Play-Fi, η εφαρμογή σας ενημερώνει.
4. Ακολουθήστε τις οδηγίες στην εφαρμογή για να εκτελέσετε την ενημέρωση του χαρακτηριστικού πολλών δωματίων.

Προειδοποίηση: Η ενημέρωση λογισμικού μπορεί να διαρκέσει μερικά λεπτά. Μην αποσυνδέσετε το ηχείο, μην απενεργοποιήσετε τη συσκευή, και μην αποσυνδέσετε το στικ USB ή το δίκτυο κατά τη διάρκεια της ενημέρωσης. Αυτές οι ενέργειες μπορούν ενδεχομένως να καταστρέψουν την μπάρα ήχου.

## Επίλυση προβλημάτων

Σε περίπτωση αστοχίας της συσκευής, συστήνουμε να ελέγχετε την παρακάτω λίστα πριν καλέσετε στη γραμμή βοήθειας.

| Πρόβλημα  | Πιθανή αιτία   | Αντιμετώπιση/παρατηρήσεις  |
|---|--|--|
| <b>Το σύστημα δεν ανταποκρίνεται στο πάτημα κουμπιών</b>                                    | Ένα σφάλμα λογισμικού μπορεί να έχει προκαλέσει τη διακοπή της λήψης εντολών από τα κουμπιά. Η συσκευή πρέπει να επανεκκινήσει μέσω αποσύνδεσης από το ρεύμα.  | Αποσυνδέστε τη μονάδα από την παροχή ρεύματος για μερικά λεπτά, στη συνέχεια συνδέστε την ξανά.  |
| <b>Κανένας ήχος από την μπάρα ήχου.</b>   | <ul style="list-style-type: none"> <li>a. Έχει επιλεγεί εσφαλμένη είσοδος πηγής</li> <li>b. Η μπάρα ήχου βρίσκεται σε σίγαση</li> <li>c. Ένα σφάλμα λογισμικού μπορεί να προκαλεί αυτό το πρόβλημα.</li> <li>d. Η μπάρα ήχου δεν μπορεί να αποκωδικοποιήσει το ηχητικό σήμα της εισόδου</li> <li>e. Ορισμένοι ή όλοι οι διακόπτες WDAL2.0 βρίσκονται σε λάθος θέση.</li> </ul> | <ul style="list-style-type: none"> <li>a. Στο τηλεχειριστήριο, επιλέξτε τη σωστή είσοδο ήχου.</li> <li>b. Πατήστε το κουμπί MUTE (ΣΙΓΑΣΗ)</li> <li>c. Εκτελέστε επαναφορά της μονάδας σε εργοστασιακές ρυθμίσεις (ανατρέξτε στο κεφάλαιο "Βασική λειτουργία")</li> <li>d. Δοκιμάστε να αλλάξετε τις ρυθμίσεις ψηφιακής εξόδου στη συσκευή πηγής ώστε να επιλέξετε PCM.</li> <li>e. Αν δεν υπάρχει συνδεδεμένο κανένα εξωτερικό ηχείο, βεβαιωθείτε πως όλοι οι διακόπτες στην πίσω πλευρά έχουν οριστεί στη θέση OFF και ότι ο διακόπτης SUB βρίσκεται στη θέση SMALL ή LARGE.</li> </ul> |
| <b>Κανένας ήχος από το ασύρματο subwoofer.</b>  | <ul style="list-style-type: none"> <li>a. Αποτυχία αυτόματης ζεύξης</li> <li>b. Η ένταση ήχου είναι πολύ χαμηλά</li> <li>c. Ο διακόπτης subwoofer στην πλάτη της μπάρας ήχου βρίσκεται στη θέση OFF.</li> </ul>  | <ul style="list-style-type: none"> <li>a. Πραγματοποιήστε χειροκίνητη ζεύξη του subwoofer</li> <li>b. Αυξήστε την ένταση ήχου. Πατήστε το κουμπί + στην μπάρα ήχου ή στο τηλεχειριστήριο.</li> <li>c. Στην πλάτη της μπάρας ήχου, αλλάξτε τη θέση του διακόπτη SUB σε SMALL ή LARGE.</li> </ul>  |
| <b>Το subwoofer είναι σε αδράνεια ή δεν ανάβει η ένδειξη του subwoofer.</b>                 | Ένα σφάλμα λογισμικού μπορεί να προκαλεί αυτό το πρόβλημα.   | Αποσυνδέστε το καλώδιο ρεύματος και συνδέστε το ξανά μετά από 3 λεπτά, για επανεκκίνηση του subwoofer.   |
| <b>Παραμορφωμένος ήχος ή ηχώ.</b>   | Τα ηχεία της τηλεόρασης μπορεί να προκαλούν ηχώ αν δεν είναι συγχρονισμένα με τον ήχο από την μπάρα ήχου.  | Αν αναπαράγετε τον ήχο της τηλεόρασης μέσω αυτού του προϊόντος, βεβαιωθείτε πως η τηλεόραση βρίσκεται σε σίγαση.   |
| <b>Αδυναμία σύνδεσης συσκευής Bluetooth στην μπάρα ήχου.</b>                                | <ul style="list-style-type: none"> <li>a. Η συσκευή δεν υποστηρίζει τα απαιτούμενα συμβατά προφίλ για την μπάρα ήχου.</li> <li>b. Δεν έχετε ενεργοποιήσει τη λειτουργία Bluetooth της συσκευής.</li> <li>c. Η μπάρα ήχου έχει ήδη συνδεθεί σε άλλη συσκευή Bluetooth.</li> </ul>   | <ul style="list-style-type: none"> <li>a. Μόνο συσκευές με προφίλ Bluetooth A2DP, AVRCP είναι συμβατές.</li> <li>b. Για πληροφορίες σχετικά με την ενεργοποίηση αυτής της λειτουργίας, ανατρέξτε στον οδηγό χρήστη της συσκευής.</li> <li>c. Αποσυνδέστε τη συνδεδεμένη συσκευή, στη συνέχεια δοκιμάστε ξανά.</li> </ul>   |
| <b>Η ποιότητα αναπαραγωγής ήχου της συνδεδεμένης συσκευής Bluetooth είναι κακή.</b>         | Κακή λήψη Bluetooth.   | Μετακινήστε τη συσκευή πιο κοντά στην μπάρα ήχου ή αφαιρέστε εμπόδια μεταξύ της συσκευής και της μπάρας ήχου.  |
| <b>Δεν μπορεί να πραγματοποιηθεί σύνδεση Wi-Fi.</b>   | <ul style="list-style-type: none"> <li>a. Μπορεί να μην υπάρχει διαθέσιμο δίκτυο Wi-Fi.</li> <li>b. Το σήμα Wi-Fi είναι πολύ ασθενές.</li> <li>c. Εισάγετε εσφαλμένο κωδικό πρόσβασης.</li> </ul>  | <ul style="list-style-type: none"> <li>a. Ελέγξτε τη διαθεσιμότητα δικτύου WLAN στο ρούτερ.</li> <li>b. Τοποθετήστε το ρούτερ Wi-Fi πιο κοντά στη μονάδα.</li> <li>c. Βεβαιωθείτε πως ο κωδικός πρόσβασης είναι σωστός.</li> </ul>   |
| <b>Αδυναμία εκτέλεσης των εξαιρετικών εφέ Dolby Atmos®.</b>                                 | Για άλλες συνδέσεις εκτός από HDMI (όπως USB, Bluetooth, OPTICAL ή AUX), παράγονται περιορισμένα εφέ surround.   | Για πληροφορίες σχετικά με το πώς να απολαύσετε τα βέλτιστα εφέ Dolby Atmos, ανατρέξτε στο κεφάλαιο "Dolby Atmos®".  |
| <b>Αδυναμία ανεύρεσης της συσκευής που υποστηρίζει λειτουργία Play-Fi από την εφαρμογή.</b> | Η συσκευή μπορεί να έχει αποσυνδεθεί από το Wi-Fi.   | Βεβαιωθείτε πως η συσκευή έχει συνδεθεί στο Wi-Fi.   |
| <b>Αδυναμία αναπαραγωγής μουσικής μέσω Play-Fi.</b>   | <ul style="list-style-type: none"> <li>a. Η υπηρεσία ή το περιεχόμενο έχει τερματιστεί.</li> <li>b. Αποτυχία πρώτης ρύθμισης μπάρας ήχου.</li> <li>c. Έχετε χρησιμοποιήσει την μπάρα ήχου παλιότερα ως Stereo Pairs ή Surround Sound στην εφαρμογή Play-Fi.</li> </ul>   | <ul style="list-style-type: none"> <li>a. Ορισμένες υπηρεσίες δικτύου ή περιεχόμενα που διατίθενται μέσω της συσκευής μπορεί να μην είναι προσβάσιμα σε περίπτωση που ο πάροχος υπηρεσιών τερματίσει τις υπηρεσίες του.</li> <li>b. Αν δεν είναι επιτυχής η πρώτη ρύθμιση, κλείστε την εφαρμογή DTS Play-Fi. Επανεκκινήστε την εφαρμογή.</li> <li>c. Αν το ηχείο έχει οριστεί ως Stereo Pairs ή Surround Sound, πρέπει να αποσυνδεθεί μέσα από την εφαρμογή πριν χρησιμοποιηθεί ξεχωριστά.</li> </ul>  |



## Τεχνικά δεδομένα

| Τύπος συσκευής Loewe:                       | klang bar5 mr  |
|---|--|
| Αριθμός εξαρτήματος:                        | 60601D10   |
| Τροφοδοσία ισχύος:                          | AC 100 V – 240 V ~ 50/60 Hz  |
| Ισχύς εξόδου ήχου:                          | 220W (RMS)   |
| Κατανάλωση ισχύος σε κατάσταση αναμονής:    | <0,5W  |
| Απόκριση συχνοτήτων:                        | 60Hz – 20kHz   |
| Πρότυπα με υποστήριξη WLAN:                 | IEEE 802.11a/b/g/n/ac  |
| Ισχύς/εύρος συχνοτήτων WLAN:                | Μέγιστη ισχύς <100 mW στα 2400 – 2483,5 MHz<br>Μέγιστη ισχύς <100 mW στα 5150 - 5350 MHz<br>Μέγιστη ισχύς <100 mW στα 5470 - 5725 MHz<br>Μέγιστη ισχύς <100 mW στα 5725 - 5850 MHz |
| Έκδοση Bluetooth                            | V4.2 + EDR   |
| Ισχύς Bluetooth/εύρος συχνοτήτων:           | Μέγιστη ισχύς <10 mW στα 2402 - 2480 MHz   |
| Πρωτόκολλα Bluetooth:                       | A2DP, AVRCP  |
| Αρχεία με δυνατότητα αναπαραγωγής μέσω USB: | MP3  |
| Διαστάσεις συσκευής (Π x Υ x Β):            | 1200 x 71 x 160 mm   |
| Βάρος συσκευής:                             | 6,5 kg   |
| Θερμοκρασία περιβάλλοντος:                  | 5° C – 35° C   |
| Σχετική υγρασία (μη συμπυκνούμενη):         | 20 – 80%   |
| Video passthrough:                          | 4K Video Pass-through, Dolby Vision, HDR10, HDR10+   |
| Υποστηριζόμενες μορφές ήχου                 | HDMI: DTS, DTS-HD, DTS:X, DTS Virtual:X™, Dolby Digital, Dolby Digital plus, Dolby True HD, Dolby Atmos®, LPCM 2ch/Mch, Dolby MAT<br>OPTICAL: DTS, Dolby Digital, LPCM 2ch         |

| Τύπος συσκευής Loewe:                    | klang sub5                  |
|--|-----------------------------|
| Αριθμός εξαρτήματος:                     | 60603D10                    |
| Τροφοδοσία ισχύος:                       | AC 100 V – 240 V ~ 50/60 Hz |
| Ισχύς εξόδου ήχου:                       | 180W (RMS)                  |
| Κατανάλωση ισχύος σε κατάσταση αναμονής: | <0,5W                       |
| Απόκριση συχνοτήτων:                     | 35Hz - 150Hz                |
| Διαστάσεις συσκευής (Π x Υ x Β):         | 380 x 214 x 380 mm          |
| Βάρος συσκευής:                          | 8,8 kg                      |
| Θερμοκρασία περιβάλλοντος:               | 5° C – 35° C                |
| Σχετική υγρασία (μη συμπυκνούμενη):      | 20 – 80%                    |

## Απόρριψη

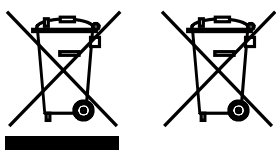

Απόρριψη χρησιμοποιημένου ηλεκτρικού και ηλεκτρονικού εξοπλισμού και μπαταριών.

Το σύμβολο του διαγεγραμμένου κάδου απορριμμάτων επάνω στο προϊόν ή τη συσκευασία του υποδεικνύει πως το προϊόν δεν πρέπει να αντιμετωπίζεται ως κοινό οικιακό απόβλητο, αλλά πρέπει να παραδίδεται σε σημείο συλλογής για ανακύκλωση ηλεκτρικού και ηλεκτρονικού εξοπλισμού και μπαταριών. Συμβάλλοντας στη σωστή απόρριψη του προϊόντος, προστατεύετε το περιβάλλον και την υγεία των συνανθρώπων σας. Η ακατάλληλη ή εσφαλμένη απόρριψη θέτει σε κίνδυνο το περιβάλλον και την υγεία. Για περισσότερες πληροφορίες σχετικά με την ανακύκλωση αυτού του προϊόντος, επικοινωνήστε με τις τοπικές αρχές ή με τη δημοτική υπηρεσία απόρριψης αποβλήτων. Προσοχή: Το σήμα "Pb" κάτω από το σύμβολο της μπαταρίας υποδεικνύει πως η μπαταρία περιέχει μόλυβδο.

**Ο τελικός χρήστης είναι υπεύθυνος για τη διαγραφή δεδομένων στην παλιά συσκευή χρησιμοποιώντας το στοιχείο μενού [Εργοστασιακή επαναφορά] πριν από την απόρριψη (βλ. κεφάλαιο "Εργοστασιακή επαναφορά").**

## Спасибо,

что выбрали продукцию Loewe. Мы счастливы видеть вас среди наших клиентов. Изделия компании Loewe сочетают в себе наивысшие технологические стандарты, продуманный дизайн и простоту использования. Это относится как к телевизорам, так и к видеосистемам и аксессуарам. Ни технологии, ни дизайн не являются самоцелью, но вместе они должны дарить пользователю максимально приятные впечатления от прослушивания музыки или просмотра визуальных материалов.

Разрабатывая дизайн нашей продукции, мы не ориентируемся на краткосрочные модные тенденции. Потому что, в конце концов, вы приобретаете высококачественное оборудование, которым хотите с удовольствием пользоваться и завтра, и послезавтра.



## Содержание

|  |     |
|--|-----|
| Комплект поставки.....                       | 265 |
| Документация.....                            | 265 |
| Расположение заводской таблички..            | 265 |
| Важные указания по технике безопасности..... | 266 |
| Пульт дистанционного управления ..           | 268 |
| Компоненты основного блока .....             | 269 |
| Компоненты сабвуфера .....                   | 270 |
| Размещение.....                              | 270 |
| Подключение звуковой панели.....             | 270 |
| Многокомнатный режим воспроизведения .....   | 272 |
| Chromecast built-in .....                    | 272 |
| Базовые операции .....                       | 272 |
| Режим AUX / OPTICAL / COAXIAL / HDMI.....    | 273 |
| Использование Bluetooth .....                | 274 |
| Использование USB-разъема.....               | 274 |
| Spotify .....                                | 274 |
| Обновление ПО .....                          | 274 |
| Поиск и устранение неисправностей .....      | 275 |
| Технические характеристики .....             | 276 |
| Утилизация .....                             | 276 |

## Комплект поставки

Осторожно снимите с устройства упаковку и проверьте наличие всех компонентов:

- звуковая панель;
- беспроводной сабвуфер;
- 2 х шнур питания;
- кабель HDMI;
- пульт ДУ (с 2-мя батарейками CR2032);
- руководство по быстрому запуску.

## Документация

Данный раздел руководства пользователя содержит важную основную информацию. Подробное руководство пользователя с описанием функций и характеристик новой продукции Loewe можно скачать в электронной форме с сайта Loewe.

Сканируйте QR-код на передней панели или зайдите на нашу домашнюю страницу:

<https://www.loewe.tv/int/support>

В этом разделе вы также найдёте ответы на самые распространённые вопросы.

Официальный форум:

[www.loewe-friends.de](http://www.loewe-friends.de)

Связаться с Центром обслуживания потребителей можно по телефону:

**09261 99-500** (с пн по пт: с 9:00 до 17:00)

## Расположение заводской таблички

Этикетки с указанием номера модели и рабочего напряжения нанесены на нижнюю часть изделия.



# 1 Важные указания по технике безопасности

Внимание! Для безопасной эксплуатации устройства внимательно прочитайте эту страницу.

В процессе использования устройства соблюдайте все указания по технике безопасности и правила эксплуатации.

Сохраните указания по технике безопасности и правила эксплуатации на будущее.

Строго соблюдайте все предупреждения, нанесенные на изделия и приведенные в инструкции по эксплуатации.



## Разъяснение символов

Оборудование с двойной изоляцией (класс II). Благодаря особенностям конструкции данное устройство не требует безопасного подключения к электрическому заземлению (земле).



Данный символ обозначает риски, связанные с высоким напряжением.



Данный символ предупреждает пользователя о других, более специфических рисках.



Данный символ обозначает опасности, связанные с возгоранием.

## 1.1 Установка

### 1.1.1 Размещение

Установите устройство на устойчивую, ровную поверхность.

Не размещайте устройство рядом с источниками сильных магнитных полей.

### 1.1.2 Кабели

Проложите кабели динамика и питания таким образом, чтобы исключить вероятность их повреждения. Кабель питания нельзя перегибать или прокладывать поверх острых краёв, на кабели нельзя становиться или подвергать их воздействию химических веществ. Последнее относится и ко всей системе в целом. Кабель питания с повреждённой изоляцией создаёт риск поражения электрическим током и возгорания. В случае повреждения изоляции кабель необходимо заменить перед повторным использованием устройства.

### 1.1.3 Не используйте устройство рядом с водой



Ни в коем случае не размещайте устройство рядом с ванной, умывальником, кухонной раковиной, стиральной машиной, бассейном или во влажном подвальной помещении во избежание попадания капель или брызг воды на него. Никогда не ставьте на устройство ёмкости с жидкостью, например цветочные вазы.

## 1.1.4 Вентиляция



Вырезы и отверстия в корпусе устройства предназначены для вентиляции устройства с целью обеспечения его надлежащего функционирования и защиты от перегрева. Не закрывайте вентиляционные отверстия. Установите устройство в соответствии с инструкциями производителя. Никогда не ставьте устройство на кровать, диван, ковёр или подобные мягкие поверхности, чтобы не заблокировать вентиляционные отверстия. Устройство можно поставить на книжную полку или во встроенный шкаф только при условии обеспечения надлежащей вентиляции.

## 1.1.5 Тепло



Не устанавливайте устройство рядом с горячими поверхностями, как то батареи, тепловентиляторы, плиты или другие устройства (включая усилители), которые могут нагреваться. Никогда не ставьте объекты с открытым пламенем, например свечи или фонари, на устройство или рядом с ним. Избегайте воздействия повышенной температуры, например, от прямых солнечных лучей, огня и т. д., на установленные батарейки.

## 1.1.6 Принадлежности

Используйте только указанные производителем принадлежности.

## 1.1.7 Подключение к сети

Убедитесь в том, что на точке доступа (маршрутизаторе) включена функция межсетевого защитного экрана. Ознакомьтесь с руководством по эксплуатации маршрутизатора.

## 1.2 Использование

### 1.2.1 Использование по назначению

Данное устройство предназначено исключительно для приёма и воспроизведения звуковых сигналов.

### 1.2.2 Пульт дистанционного управления

Воздействие прямых солнечных лучей или высокочастотного флуоресцентного излучения на датчик пульта ДУ может привести к нарушению его функционирования. Во избежание таких сбоев следует переставить систему в другое место.

Входящие в комплект батарейки предназначены для проверки функционирования и могут иметь ограниченный срок службы. В случае сокращения диапазона действия пульта ДУ замените старые батарейки на новые.

## 1.3.2 Перегрузка



Не допускайте перегрузки электрических розеток, удлинительных кабелей или многоконтактных колодок во избежание возгорания или поражения электрическим током.

## 1.2.4 Гроза



Во время грозы или если устройство не используется в течение длительного времени, необходимо отключить его от сети питания.

## 1.2.5 Проникновение сторонних материалов или жидкостей



Следите за тем, чтобы через вентиляционные отверстия в устройство не попадали сторонние материалы или жидкости, которые могут спровоцировать возгорание или поражение электрическим током вследствие контакта с находящимися под высоким напряжением компонентами. Не допускайте попадания жидкостей на данное устройство.

## 1.2.6 Риски, связанные с высокой громкостью



Устройство не предназначено для прослушивания музыки в наушниках. Во избежание повреждения органов слуха не слушайте музыку на высокой громкости в течение длительного времени.

## 1.2.7 Отключение от источника питания

Кнопка питания не обеспечивает полное отключение от источника питания, в каком бы положении она ни находилась. Для полного отключения устройства от сети питания отсоедините кабель питания от розетки.

Обеспечьте свободный доступ к вилке, чтобы иметь возможность отключить устройство от сети питания в любое время.

## 1.3 Техническое обслуживание

### 1.3.1 Техническое обслуживание устройства

Не пытайтесь осуществлять техническое обслуживание данного устройства самостоятельно, поскольку существует вероятность опасного контакта с токоведущими компонентами через отверстия или после демонтажа корпуса. Работы по техническому обслуживанию должен производить только квалифицированный персонал.

### 1.3.2 Используйте для очистки устройства только сухую салфетку!

Прежде чем приступить к очистке устройства, отключите сетевой адаптер от розетки питания. Ни в коем случае не используйте синтетические или абразивные моющие средства. Используйте для очистки только слегка влажную салфетку.

## 1.4 Батарейки



### **Осторожно! Избегайте проглатывания батареек!**

В пульт дистанционного управления установлены миниатюрные кнопочные батарейки. В случае проглатывания данная батарейка уже через 2 часа может вызвать тяжелые внутренние ожоги, которые могут привести к смерти.

Храните новые и использованные батарейки в не доступном для детей месте.

Если отсек для батареек не закрывается полностью, прекратите использовать изделие и храните его в не доступном для детей месте.

В случае возникновения подозрений относительно проглатывания батареек или введения их в какую-либо часть тела, немедленно обратитесь к врачу.



### **Осторожно!**

Опасность взрыва в случае замены батареек на батарейки ненадлежащего типа.

Не нагревайте и не разбирайте батарейки. Ни в коем случае не бросайте батарейки в воду или в огонь.

Не носите и не храните батарейки с другими металлическими предметами. Существуют риск короткого замыкания, протечки или взрыва батареек.

Никогда не заряжайте батарейки повторно, если только они не предназначены для этого.

Если пульт ДУ не используется в течение длительного времени (более одного месяца), выньте из него батарейки во избежание протечки.

В случае протечки батареек протрите отсек для батареек изнутри и замените батарейки на новые.

Используйте только указанные в спецификации батарейки.

### **Декларация о соответствии нормам ЕС**

Настоящим компания Loewe Technology GmbH подтверждает, что радиооборудование типа Loewe klang bar5 mr соответствует требованиям Директивы 2014/53/EU. Полный текст Декларация о соответствии нормам ЕС можно найти по ссылке: <https://www.loewe.tv/de/support>

Данное изделие используется во все странах-членах ЕС.

В связи с тем, что встроенный модуль WLAN работает в диапазоне частоты 5 ГГц, в приведенных ниже странах систему можно использовать только внутри помещений:

|    |    |    |    |    |    |    |    |    |    |    |
|----|----|----|----|----|----|----|----|----|----|----|
| AT | BE | BG | CZ | DK | EE | FR | DE | IS | IE | IT |
| EL | ES | CY | LV | LI | LT | LU | HU | MT | NL | NO |
| PL | PT | RO | SL | SK | TR | FI | SE | CH | UK | HR |

## 1.5 Ремонт

### 1.5.1 Повреждения, требующие ремонта

Работы по обслуживанию и ремонту должны производить только квалифицированные специалисты сервисной службы. Техническое обслуживание/ремонт требуется в случае повреждения устройства (например, сетевого адаптера), попадания внутрь устройства жидкости или сторонних предметов, воздействия на устройство дождевой воды или влаги, нарушения его функционирования или полного отказа.

### 1.5.2 Минимизация риска поражения электрическим током, возгорания и т. д.

Не вынимайте винты, не снимайте крышку или компоненты корпуса.

## 1.6 Автоматическая функция экономии энергии

Устройство оснащено автоматической функцией экономии энергии. Она переключает систему в режим ожидания через 15 минут работы на очень низком уровне громкости или с выключенным звуком. Эту настройку нельзя изменить.

## 2 Пульт дистанционного управления

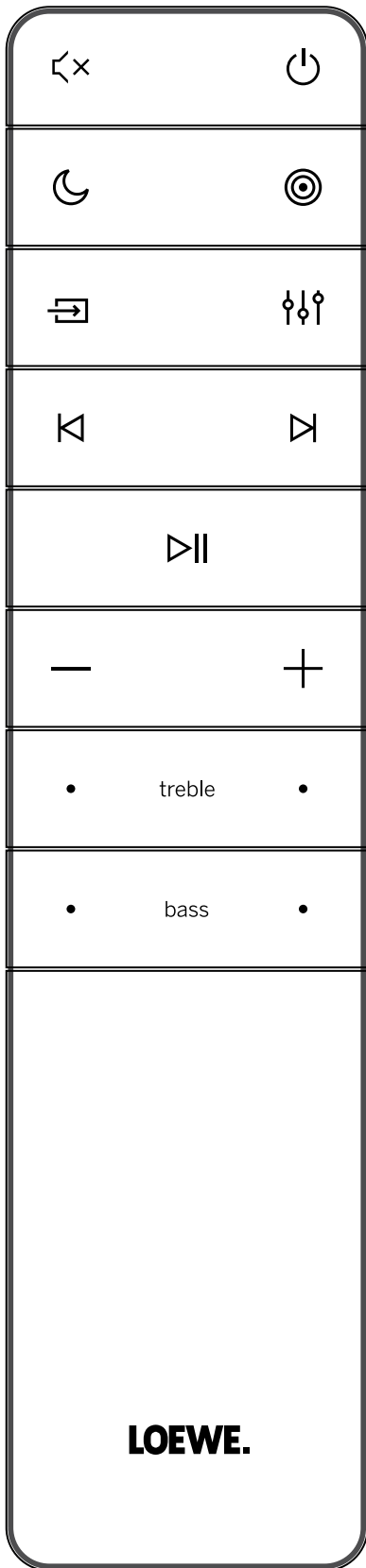

|        |  |
|--------|--|
|        | Включение/выключение звука   |
|        | Включение звуковой панели или переход в режим ожидания.  |
|        | Включение/выключение ночного режима.   |
|        | Нажмите и удерживайте для включения/выключения дисплея (по умолчанию выключен). Данная функция выводит переднюю панель дополнительную информацию в определенных ситуациях. |
|        | Переключение между режимами объемного звучания.  |
|        | Нажмите и удерживайте, чтобы открыть меню настройки внешних динамиков.   |
|        | Нажмите, чтобы изменить источник входного сигнала.   |
|        | Нажмите и удерживайте кнопку в режим ожидания, чтобы вывести на экран версию ПО.   |
|        | Эквалайзер — выберите один из предварительно настроенных режимов воспроизведения:  |
|        | ВЫКЛ, РЕЧЬ, КЛАССИКА, ПОП, ПОЛЬЗОВАТЕЛЬСКИЙ (КИНО), ПОЛЬЗОВАТЕЛЬСКИЙ (МУЗЫКА)  |
|        | Переход к предыдущей аудиодорожке в режиме USB / Bluetooth / PLAY-Fi.  |
|        | Переход к следующей аудиодорожке в режиме USB / Bluetooth / PLAY-Fi.   |
|        | Воспроизведение/остановка аудиодорожки в режиме USB / Bluetooth / PLAY-Fi.   |
|        | Нажмите и удерживайте в течение 8 секунд, чтобы вернуться к заводским настройкам.  |
|        | Нажмите и удерживайте, чтобы включить функцию сопряжения в режиме Bluetooth или разорвать соединение с сопряженным устройством Bluetooth.                                  |
|        | Уменьшение уровня громкости.   |
|        | Увеличение уровня громкости.   |
| treble | Настройка уровня верхних частот.   |
| bass   | Настройка уровня нижних частот.  |

### Первое использование

В устройство установлены 2 литиевые батарейки CR2032. Снимите защитный язычок, чтобы активировать батарейку пульта ДУ.

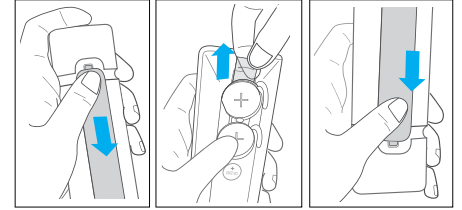

1. Нажмите на заднюю крышку и сдвиньте её, чтобы открыть отсек для батареек на пульте ДУ.
2. Снимите защитный язычок.
3. Установите крышку отсека для батареек на место.

### Замена батареек пульта ДУ

Для пульта ДУ нужны две литиевые батарейки CR2032, 3 В. Нажмите на заднюю крышку и сдвиньте её, чтобы открыть отсек для батареек на пульте ДУ.

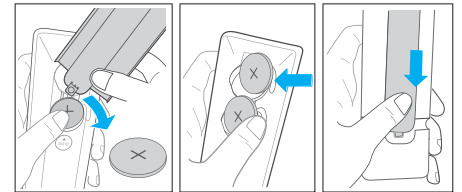

1. Воспользуйтесь подходящим инструментом (например, крышкой отсека для батареек), чтобы поддеть канавку между двумя батарейками и вынуть старые батарейки.
2. Вставьте новые батарейки сбоку и плотно прижмите их, чтобы установить на место оригинальных батареек. Следите за тем, чтобы сторона батарейки с обозначением (+) была направлена вверх.
3. Установите крышку отсека для батареек на место.

## 3 Компоненты основного блока

### 3.1 Передняя панель основного блока

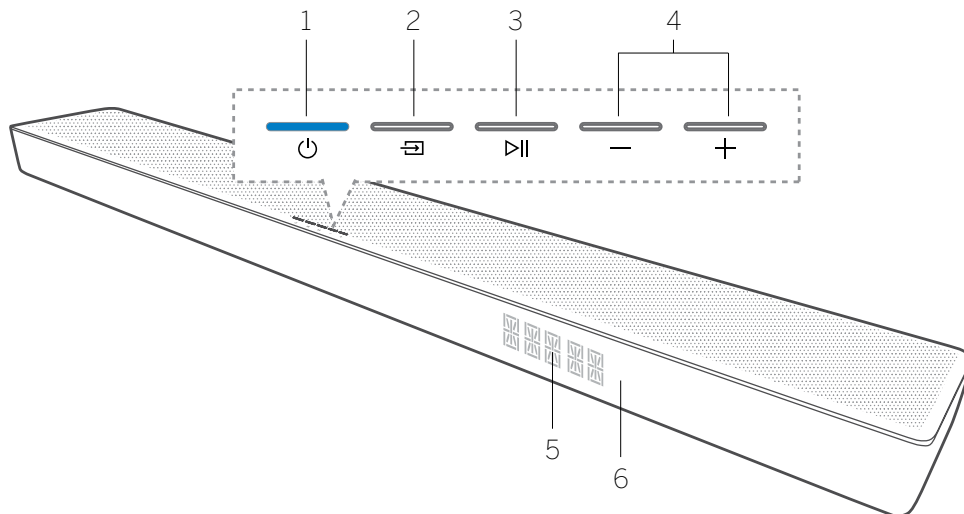

1. Кнопка/индикатор (Режим ожидания) — включение звуковой панели или переход в режим ожидания.
2. Кнопка (Источник) — нажмите, чтобы изменить источник входного сигнала. Нажмите и удерживайте кнопку в режим ожидания, чтобы вывести на экран версию ПО.
3. Кнопка (Воспроизведение/пауза)

за) — воспроизведение/остановка аудиодорожки в режиме USB / Bluetooth / PLAY-Fi. Нажмите и удерживайте в течение 8 секунд, чтобы вернуться к заводским настройкам. Нажмите и удерживайте, чтобы включить функцию сопряжения в режиме Bluetooth или разорвать соединение с сопряженным устройством Bluetooth.

4. Кнопка (Громкость) — уменьшение/увеличение уровня громкости. Нажмите обе кнопки одновременно, чтобы выключить/включить звук звуковой панели.
5. Дисплей на передней панели.
6. Датчик пульты ДУ — для управления системой наведите пульт ДУ на датчик пульты ДУ.

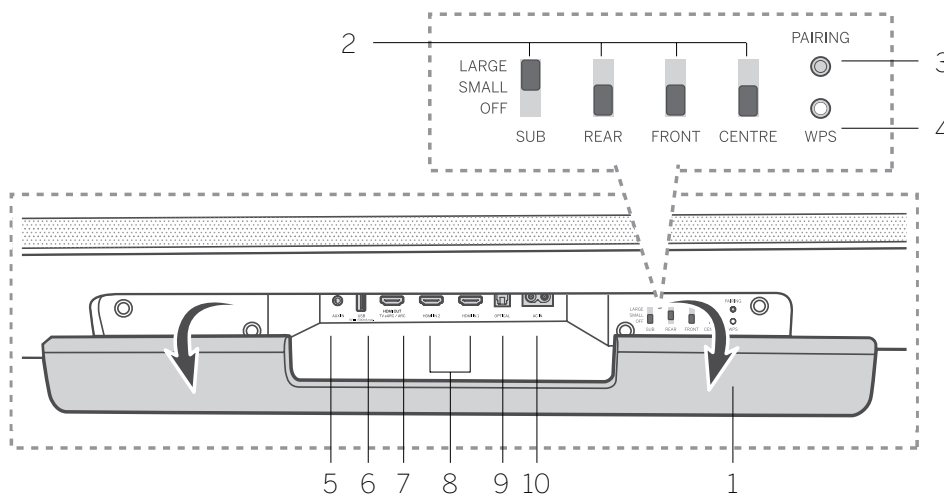

### 3.2 Задняя панель основного блока

1. Задняя заслонка — перед использованием контрольных кнопок WDAL 2.0 необходимо снять заднюю заслонку.
2. Контрольные кнопки WDAL 2.0 — данные переключатели предназначены для подключения внешних беспроводных динамиков через WDAL 2.0 в качестве ПОДЧИНЕННОГО / ЗАДНЕГО / ПЕРЕДНЕГО / ЦЕНТРАЛЬНОГО канала. Установите переключатель в положение «МАЛЕНЬКИЙ» для маленьких динамиков и «БОЛЬШОЙ» — для больших динамиков. Чтобы отключить динамик для того или иного канала, установите переключатель в положение ВЫКЛ.
3. Кнопка СОПРЯЖЕНИЯ — для сопряжения WDAL 2.0
4. Кнопка/индикатор WPS (Wi-Fi Protected Setup) — запуск настройки соединения Wi-Fi для Play-Fi.

Нажмите и удерживайте кнопку в течение 3 секунд, чтобы перейти в режим WPS.

Нажмите и удерживайте кнопку в течение 8 секунд, чтобы перейти в режим AP.

| Состояние светодиодного индикатора   | Состояние                                 |
|--------------------------------------|---|
| Светодиодный индикатор мигает        | Режим точки доступа Wi-Fi (AP)            |
| Светодиодный индикатор мигает дважды | Режим Wi-Fi Protected Setup (WPS)         |
| Светодиодный индикатор включен       | Подключено / сопряжение успешно выполнено |

5. AUX IN — подключение к источнику аудиосигнала посредством аудиокабеля 3,5 мм.
6. USB — подключение USB-накопителя.
7. HDMI OUT (TV eARC/ARC) — подключение к разъему HDMI на телевизоре.
8. HDMI IN 1 / HDMI IN 2 — подключение к выходу HDMI внешних устройств (например, игровая консоль, проигрыватели DVD и Blu-ray).
9. OPTICAL — подключение к цифровому (оптическому) выходу внешнего устройства.
10. AC IN — подключение к источнику питания.

## 4 Компоненты сабвуфера

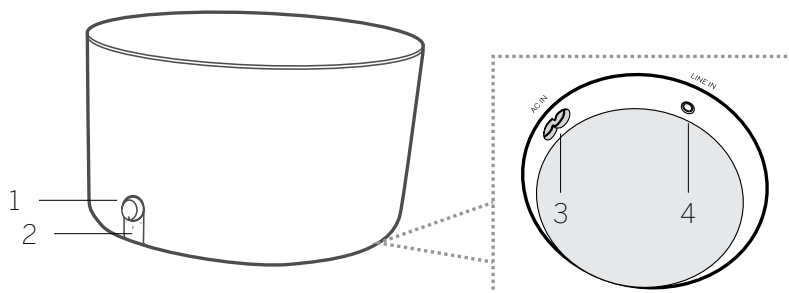

1. Регулятор громкости  
Поверните, чтобы отрегулировать уровень нижних частот.  
Нажмите и удерживайте для перехода в режим сопряжения.
2. Светодиодный индикатор сабвуфера

| Состояние светодиодного индикатора     | Состояние                                 |
|--|---|
| Светодиодный индикатор быстро мигает   | Сабвуфер находится в режиме сопряжения    |
| Светодиодный индикатор включен         | Подключено / сопряжение успешно выполнено |
| Светодиодный индикатор медленно мигает | Ошибка соединения / сопряжения            |

3. Входной разъем AC IN — подключение к источнику питания.
4. Входной разъем LINE IN — для подключения к внешнему аудиоустройству посредством аудиокабеля 3,5 мм.

## 5 Размещение

Установите звуковую панель и сабвуфер на устойчивую, ровную поверхность.

Разместите сабвуфер на расстоянии по меньшей мере 1 метра (3 фута) от звуковой панели и на расстоянии 10 сантиметров (4 дюйма) от стены. Мы рекомендуем устанавливать его в передней части комнаты так, чтобы басы свободно звучали по бокам.

Установите звуковую панель на столик под телевизором.

Ниже приведен пример правильного размещения.

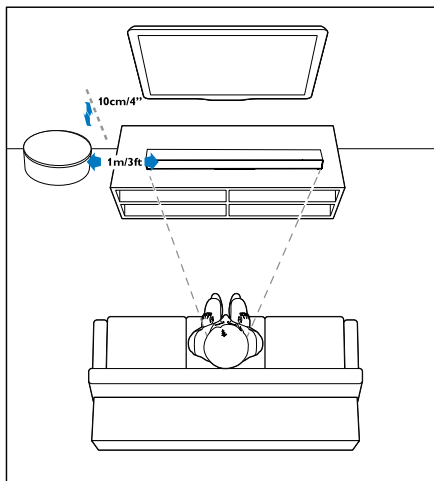

## 6 Подключение звуковой панели

Прежде чем выполнять или изменять соединения, убедитесь в том, что все устройства отключены от розетки питания.

### 6.1 Dolby Atmos®

Dolby Atmos® создает эффект полного присутствия во время прослушивания за счет трехмерного вывода звука и при этом передает все богатство, чистоту и мощность звука Dolby.

Более подробная информация приведена на сайте: [dolby.com/technologies/dolby-atmos](http://dolby.com/technologies/dolby-atmos)

#### Использование Dolby Atmos®

Функция Dolby Atmos® доступна только в режиме HDMI.

Более подробные указания по подключению приведены в разделе «Подключение через разъем HDMI».

1. Для использования функции Dolby Atmos® в режиме HDMI 1 / HDMI 2 / HDMI ARC телевизор должен поддерживать технологию Dolby Atmos®.
2. Убедитесь в том, что для потока двоичных данных на аудиовыходе подключенного внешнего устройства (например, проигрыватель Blu-ray, телевизор и т. д.) выбрана опция «Без шифрования».
3. При переходе в формат Dolby Atmos / Dolby Digital / PCM на экране звуковой панели отображается надпись DOLBY ATMOS / DOLBY AUDIO / PCM AUDIO / DOLBY SURROUND.

#### Примечание

Полный эффект Dolby Atmos® доступен только в том случае, если звуковая панель подключена к источнику сигнала при помощи высокоскоростного кабеля HDMI.

Если включена функция индикации, на дисплее передней панели появляются форматы Dolby. Нажмите и удерживайте кнопку  чтобы включить/выключить функцию индикации.

При использовании других методов (например, цифрового оптического кабеля) звуковая панель работает, но поддерживает не все функции Dolby. В связи с этим для поддержки всех функций Dolby мы рекомендуем использовать для подключения кабель HDMI.

### 6.2 Подключение через разъем HDMI

Для некоторых телевизоров 4K HDR требуется передача входного сигнала через разъем HDMI или настройка параметров изображения для приема содержимого HDR. Более подробные указания по настройке дисплея HDR приведены в инструкции по эксплуатации телевизора.

#### Вариант 1 — eARC/ARC (реверсивный звуковой канал)

Ваша звуковая панель поддерживает технологию HDMI через реверсивный звуковой канал (eARC/ARC). Если ваш телевизор поддерживает технологию HDMI ARC, вы можете слушать звук с телевизора через звуковую панель, подключив ее при помощи кабеля HDMI.

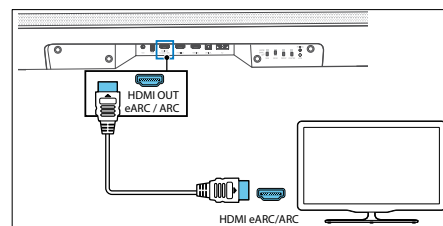

1. Включите функцию HDMI-CEC на телевизоре.
2. При помощи высокоскоростного кабеля HDMI (входит в комплект) соедините выходной разъем HDMI OUT (TV eARC/ARC) на звуковой панели и разъем HDMI ARC на телевизоре. Разъем HDMI ARC на телевизоре может иметь другое обозначение. Более подробная информация приведена в руководстве по эксплуатации телевизора.

- На экране звуковой панели появляется надпись «ARC», и звуковая панель начинает воспроизводить звук с телевизора. Если звук с телевизора не выводится, нажимайте кнопку  (Источник), пока на экране звуковой панели не появится надпись «ARC» и не начнется воспроизведение звука.

Если соединение HDMI ARC установлено правильно, вы можете пользоваться следующими функциями:

- Звуковая панель автоматически включается при включении телевизора.
- Звуковая панель автоматически выключается при выключении телевизора.
- При помощи пульта ДУ телевизора можно включать/выключать звук и регулировать громкость звуковой панели.

#### Примечание

- Телевизор должен поддерживать функцию HDMI-CEC и ARC. Необходимо включить функцию HDMI-CEC и ARC.
- Настройка технологии HDMI-CEC и ARC может отличаться в зависимости от телевизора. Более подробная информация о функции ARC приведена в инструкции по эксплуатации телевизора.
- Функцию ARC могут поддерживать только кабели, совместимые с версией HDMI 1.4 или выше.

#### Вариант 2 — стандартный разъем HDMI

Если телевизор не поддерживает технологию HDMI ARC, подключите звуковую панель через стандартный разъем HDMI.

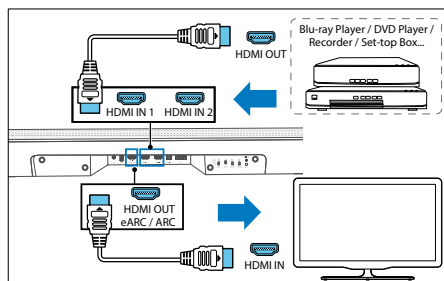

- Подключите кабель HDMI к входному разъему звуковой панели HDMI IN (1 или 2) и к внешнему устройству (например, игровые консоли, проигрыватели DVD и Blu-ray).
- Подключите кабель HDMI к выходному разъему звуковой панели HDMI OUT (TV eARC/ARC) и входному разъему телевизора HDMI IN.

#### Примечание

Данный вариант соединения позволяет воспроизводить видео/аудио только с внешних устройств, подключенных прямо ко входам HDMI 1 и 2 на звуковой панели. Если на телевизоре нет разъема HDMI ARC, для воспроизведения звука на звуковой панели необходимо воспользоваться другим методом соединения (например, оптическое или аналоговое соединение).

### 6.3 Подключение при помощи оптического кабеля

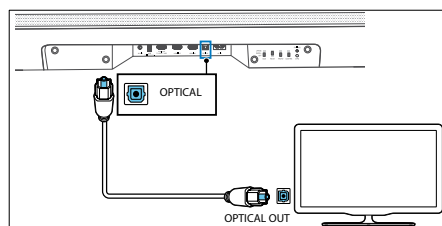

Подключите оптический кабель (не входит в комплект) к разъему OPTICAL на звуковой панели и выходному разъему OPTICAL OUT на телевизоре или другом устройстве.

- Цифровой оптический разъем может быть обозначен как SPDIF или SPDIF OUT.

### 6.4 Подключение при помощи аналогового аудиокабеля

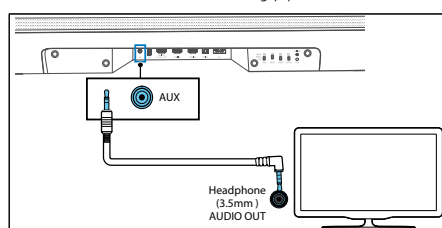

#### Вариант 1

Подключите аудиокабель 3,5 мм на 3,5 мм (входит в комплект) к разъему для наушников на телевизоре или внешнем аудиоустройстве и к входному разъему AUX IN на устройстве.

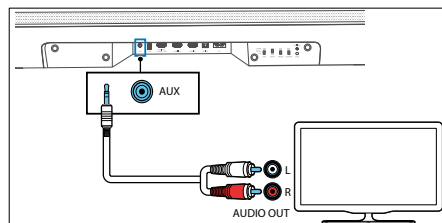

#### Вариант 2

Подключите аудиокабель RCA на 3,5 мм (не входит в комплект) к аудиовыходам на телевизоре и к входному разъему AUX IN на устройстве.

### 6.5 Подключение источника питания

#### Примечание

- Прежде чем подключать шнур питания AC, убедитесь в том, что все прочие соединения выполнены.
- Опасность повреждения устройства! Убедитесь в том, что напряжение питания соответствует напряжению, указанному на нижней стороне устройства.

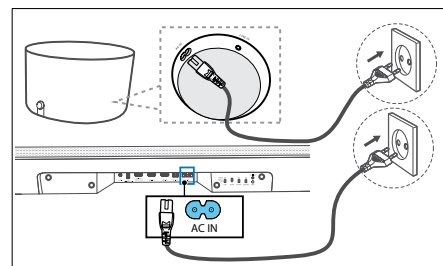

- Подключите шнур питания к разъему AC IN звуковой панели, а затем включите его в розетку.
- Подключите кабель питания к входному разъему AC IN сабвуфера. Зафиксируйте кабель в отсеке для прокладки кабеля в нижней части сабвуфера. Затем подключите кабель питания к розетке.

### 6.6 Подключение сабвуфера

#### Автоматическое сопряжение

Входящий в комплект сабвуфер представляет собой устройство WDAL 2.0. Это значит, что для использования сабвуфера переключатель WDAL 2.0 с маркировкой SUB необходимо установить в положение «SMALL» или «LARGE». Снимите заднюю заслонку звуковой панели и проверьте положение переключателя SUB. Если он находится в положении OFF, установите его в положение «SMALL» или «LARGE».

Подключите звуковую панель и сабвуфер к сети питания, а затем нажмите кнопку  на устройстве или пульте ДУ, чтобы включить устройство. Сопряжение между звуковой панелью и сабвуфером происходит автоматически.

- Состояние беспроводного сабвуфера можно определить по индикатору.

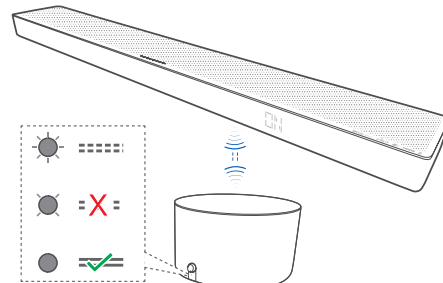

| Состояние светодиодного индикатора     | Состояние                                 |
|--|---|
| Светодиодный индикатор быстро мигает   | Сабвуфер находится в режиме сопряжения    |
| Светодиодный индикатор включен         | Подключено / сопряжение успешно выполнено |
| Светодиодный индикатор медленно мигает | Ошибка соединения/сопряжения              |

#### Примечание

Нажимайте на регулятор громкости на задней панели сабвуфера, только если хотите выполнить сопряжение вручную.





## Сопряжение вручную

Если беспроводной сабвуфер не выводит звук, выполните сопряжение вручную.

1. Отключите оба устройства от сети питания, подождите 3 минуты и снова включите их.



2. Нажмите и удерживайте регулятор громкости на задней панели сабвуфера в течение 5 секунд.
  - Индикатор сопряжения на сабвуфере начнет быстро мигать.
3. Нажмите и удерживайте кнопку  на устройстве или пульте ДУ в течение 5 секунд для перехода в экономичный режим ожидания.
4. Затем нажмите кнопку  на устройстве или пульте ДУ, чтобы включить устройство.
5. Снимите заднюю заслонку звуковой панели и удерживайте кнопку СОПРЯЖЕНИЯ в течение 5 секунд.

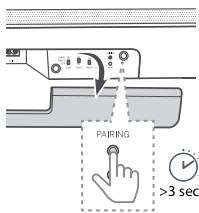

6. После успешного соединения индикатор на сабвуфере будет гореть постоянным светом.
  - Если индикатор продолжает мигать, повторите описанные выше действия.

## Примечание

- Сабвуфер должен находиться в открытом пространстве в радиусе 6 м от звуковой панели (чем ближе, тем лучше).
- Удалите все предметы, расположенные между сабвуфером и звуковой панелью.
- Если не удается установить беспроводное соединение, проверьте помещение на предмет конфликтов или сильных помех (например, помехи от какого-либо электронного устройства). Устраните конфликты или помехи и выполните описанную выше процедуру еще раз.

## 6.7 Подключение к Wi-Fi

### Режим WPS

Если маршрутизатор оснащен функцией Wi-Fi Protected Setup (WPS), соединение можно установить без ввода пароля.

1. Нажмите кнопку WPS и удерживайте ее в течение 4 секунд. Послышится звуковой сигнал, а индикатор Wi-Fi дважды мигнет.
2. Нажмите кнопку WPS на маршрутизаторе. Кнопка обычно обозначена логотипом WPS.

## Примечание

- WPS не является стандартной функцией всех маршрутизаторов. Если ваш маршрутизатор не оснащен функцией WPS, выполните стандартную процедуру настройки Wi-Fi.
- Нажмите кнопку WPS один раз, чтобы выйти из режима WPS, или выход будет автоматически выполнен через 2 минуты.

### Настройка AirPlay

Воспользуйтесь AirPlay для настройки соединения Wi-Fi между устройством iOS (iOS7 или выше) и звуковой панелью.

1. Чтобы активировать соединение Wi-Fi, нажмите и удерживайте кнопку **WPS** на задней стороне звуковой панели в течение 8 секунд, пока из динамика не послышится второй звуковой сигнал, а затем отпустите кнопку.
2. Подождите, пока быстро мигающий индикатор Wi-Fi не перейдет в режим медленного мигания. Медленное мигание обозначает, что динамик переходит в режим настройки Wi-Fi.
3. На устройстве iOS перейдите в меню **Настройки > Wi-Fi > выберите сеть [Устройство Play-Fi (xxxxxx)]**
4. Звуковая панель будет автоматически распознана как устройство Airplay. Выберите опцию [Настроить новый динамик AirPlay].
5. Выберите опцию [Показать другие сети...] и выберите свою домашнюю сеть, к которой вы хотите подключить звуковую панель.
6. После успешной установки соединения Wi-Fi световой индикатор Wi-Fi прекращает мигать и горит постоянным светом. После подключения изделия к вашей сети Wi-Fi можно управлять им со смартфона или планшета, подключенного к той же сети.

### Настройка Google Home

1. Скачайте приложение Google Home на свое мобильное устройство.
2. Только для iPhone/iPad: Включите Bluetooth на своем устройстве.
3. Чтобы активировать соединение Wi-Fi, нажмите и удерживайте кнопку WPS на задней стороне звуковой панели в течение 8 секунд, пока из динамика не послышится второй звуковой сигнал, а затем отпустите кнопку.
4. Подождите, пока быстро мигающий индикатор Wi-Fi не перейдет в режим медленного мигания. Медленное мигание обозначает, что динамик переходит в режим настройки Wi-Fi.
5. Откройте приложение Google Home.
6. Следуйте инструкциям по настройке устройства.

Если вы не можете найти меню настройки звуковой панели:

- В левом верхнем углу главного экрана приложения Google Home выберите опцию **Добавить + > Настроить устройство > Новое устройство**.
- Выполните указания по настройке.

## 7 Многокомнатный режим воспроизведения

Данную звуковую панель можно использовать в многокомнатном режиме воспроизведения. Это значит, что при помощи звуковой панели и прочих совместимых динамиков можно одновременно воспроизводить одну и ту же музыку в разных помещениях вашего дома.

Для использования этой функции ваша звуковая панель и смартфон/планшет должны быть подключены к одной сети. Для управления совместимыми многокомнатными динамиками можно использовать приложение Google Home, Airplay 2 или DTS Play-Fi. Вы можете одновременно воспроизводить музыку на нескольких динамиках, распределять динамики по группам, регулировать громкость динамиков по отдельности или использовать функцию регулировки громкости на главном динамике для одновременного изменения громкости на всех динамиках.

## 8 Chromecast built-in

Данная звуковая панель поддерживает функцию, которая позволяет транслировать музыку на звуковую панель из совместимого приложения Chromecast. Для использования этой функции ваша звуковая панель и смартфон/планшет должны быть подключены к одной сети. Запустите воспроизведение музыки в приложении с включенной функцией Chromecast и транслируйте ее на звуковую панель, просто нажав кнопку  (трансляция) и выбрав звуковую панель в списке.

## 9 Базовая эксплуатация

### 9.1 Включение и выключение

При первом подключении к розетке питания устройство переходит в режим ожидания. Индикатор режима ожидания горит белым светом.

#### Автоматический переход в режим ожидания

Устройство автоматически переходит в режим ожидания через 15 минут в случае отсоединения или выключения телевизора или внешнего устройства (или остановки воспроизведения в режиме USB, Bluetooth, Play-Fi).

#### Автоматическое включение

Если устройство подключено к телевизору или внешнему устройству при помощи кабеля HDMI, оно автоматически включается при включении телевизора или внешнего устройства.

#### Примечание



- Для автоматического включения телевизор или внешнее устройство должны поддерживать функцию HDMI CEC, которая должна быть активирована. Ознакомьтесь с инструкцией по эксплуатации телевизора или внешнего устройства.

### 9.2 Многокомнатный режим



Нажав кнопку  (Режим ожидания) на звуковой панели или пульте ДУ при включенной звуковой панели, можно перевести устройство в режим ожидания по умолчанию. В этом режиме ожидания все сетевые функции выключаются.



Вы можете включить многокомнатный режим, когда Wi-Fi постоянно включен и доступны функции Play-Fi и AirPlay2. Этот режим рекомендуется использовать, если вы хотите использовать звуковую панель в качестве устройства Play-Fi, которое можно в любой момент запустить дистанционно.

В режиме ожидания нажмите кнопку  (Ночь) ->  (Объемное звучание) ->  (Ночь) на пульте ДУ, чтобы перейти в многокомнатный режим.



Теперь при выключении звуковая панель будет переходить в многокомнатный режим. Обратите внимание, что в многокомнатном режиме уровень энергопотребления выше, чем в стандартном режиме ожидания.

Чтобы снова активировать стандартный режим ожидания, нажмите  (Ночь) ->  (Окружение) ->  (Ночь) на пульте ДУ.

### 9.3 Режим ввода

Несколько раз нажмите кнопку  (Источник) на устройстве или пульте ДУ, чтобы выбрать режим BT (Bluetooth), HDMI 1, HDMI 2, ARC, OPT (оптический), AUX, USB. На экране отображается выбранный режим.

### 9.4 Регулировка громкости

Нажимайте кнопки +/- (Громкость), чтобы отрегулировать уровень громкости. Чтобы выключить звук, нажмите кнопку  (Выключение звука). Чтобы снова включить звук, еще раз нажмите кнопку  (Выключение звука) кнопку +/- (Громкость).

### 9.5 Эффект эквалайзера

Нажмите кнопку  (Эквалайзер) на пульте ДУ, чтобы выбрать нужный предварительно настроенный эффект эквалайзера: ВЫКЛ, РЕЧЬ, КЛАССИКА, ПОП, ПОЛЬЗОВАТЕЛЬСКИЙ (МУЗЫКА), ПОЛЬЗОВАТЕЛЬСКИЙ (КИНО)

### 9.6 Уровень нижних/верхних частот

Нажимайте кнопки регулировки басов +/- на пульте ДУ, чтобы отрегулировать уровень нижних частот (BAS -12 ~ BAS +12).

Нажимайте кнопки регулировки верхних частот +/- на пульте ДУ, чтобы отрегулировать уровень верхних частот (TRB -12 ~ TRB +12).

### 9.7 Режим объемного звучания

Ощутите эффект полного погружения в режиме объемного звучания.

Нажмите кнопку  (Объемное звучание) на пульте ДУ, чтобы перейти в режим объемного звучания.

### 9.8 Ночной режим

Нажмите кнопку  (Ночной режим) на пульте ДУ, чтобы включить/выключить ночной режим. Данная функция снижает диапазон между громкими и тихими звуками в фильмах. Рекомендуем использовать ее для прослушивания поздней ночью.

### 9.9 Яркость дисплея

Если в течение 10 секунд пользователь не нажимает ни на одну кнопку, дисплей автоматически выключается. Нажав на любую кнопку, можно включить дисплей на максимальном уровне яркости.

### 9.10 Сброс на заводские настройки

Сброс устройства на настройки по умолчанию. В режиме ARC нажмите и удерживайте кнопку  в течение 8 секунд. На дисплее появляется надпись «СБРОС», и устройство возвращается к исходным настройкам.

### 9.11 Управление WDAL 2.0

Прежде чем воспользоваться кнопками управления WDAL 2.0, снимите заднюю заслонку звуковой панели.

Данные переключатели предназначены для подключения внешних беспроводных динамиков через WDAL2.0 в качестве ПОДЧИНЕННОГО / ЗАДНЕГО / ПЕРЕДНЕГО / ЦЕНТРАЛЬНОГО канала. Установите переключатель в положение «МАЛЕНЬКИЙ» для маленьких динамиков и «БОЛЬШОЙ» — для больших динамиков. Чтобы отключить динамик для того или иного канала, установите переключатель в положение ВЫКЛ.

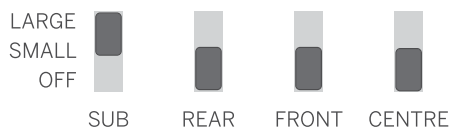

#### Подключение сабвуфера

Входящий в комплект сабвуфер представляет собой устройство WDAL 2.0. Это значит, что для использования сабвуфера переключатель WDAL 2.0 с маркировкой SUB необходимо установить в положение «МАЛЕНЬКИЙ» или «БОЛЬШОЙ».

#### Подключение устройства WDAL 2.0

К звуковой панели можно подключить до 6 дополнительных динамиков с поддержкой WDAL 2.0 по беспроводной сети. Чтобы подключить к звуковой панели совместимый динамик WDAL 2.0, выполните описанные ниже действия:



1. Нажмите кнопку сопряжения на звуковой панели. Для получения доступа к кнопке сопряжения снимите заднюю заслонку звуковой панели.
2. Нажмите кнопку сопряжения на динамике WDAL 2.0.
3. Настройте соответствующую функцию динамика. Варианты: передний левый, передний правый, центральный, задний левый, задний правый.
4. В зависимости от типа динамика установите переключатель WDAL 2.0 в положение, соответствующее выбранной функции динамика, — МАЛЕНЬКИЙ или БОЛЬШОЙ.

Более подробные указания по переключению внешнего динамика в режим сопряжения, изменению его функции и выбору опции «МАЛЕНЬКИЙ» или «БОЛЬШОЙ» на звуковой панели приведены в руководстве по эксплуатации динамика.

Примечание. При перемещении переключателя WDAL 2.0 на звуковой панели из положения ВЫКЛ в другое положение динамики звуковой панели на соответствующем канале выключаются. Например, при подключении передних внешних динамиков WDAL 2.0 динамики на передних каналах звуковой панели выключаются.

#### Корректировка громкости

Для внешних динамиков, подключенных посредством WDAL 2.0, можно настроить корректировку громкости. Это полезная функция, если характер помещения не позволяет равномерно распределить динамики и некоторые динамики находятся намного ближе к слушателю, чем остальные. Общую громкость каждого динамика можно настроить отдельно:

1. Нажмите и удерживайте кнопку  (Окружение) на пульте ДУ. На дисплее звуковой панели появляется надпись «ПЛ».
2. Выберите канал при помощи кнопок  / .
3. Используйте кнопки +/-, чтобы отрегулировать громкость для выбранного канала.

Разъяснение сокращений на дисплее:

- ПЛ — передний левый динамик
- ПП — передний правый динамик
- ЗЛ — задний левый динамик
- ЗП — задний правый динамик
- САБ — сабвуфер
- ЦЕН — центральный динамик

## 10 Режим AUX / OPTICAL / COAXIAL / HDMI

Убедитесь в том, что устройство подключено к телевизору или аудиоустройству.

1. Несколько раз нажмите кнопку  (Источник) на устройстве или пульте ДУ, чтобы выбрать режим HDMI 1, HDMI 2, ARC, OPT, AUX.
2. Используйте телевизор/аудиоустройство для непосредственного управления функциями воспроизведения.
3. Нажимайте кнопки +/- на устройстве или пульте ДУ, чтобы отрегулировать уровень громкости.

#### Примечание

- Если звуковая панель находится в режиме HDMI 1 / HDMI 2 / ARC / OPT (оптический), но не выводит звук, возможно, нужно активировать выход сигнала PCM или Dolby Digital на исходном устройстве (например, телевизор, проигрыватель DVD или Blu-ray).
- Устройство может расшифровать не все цифровые аудиоформаты источника входного сигнала. В этом случае звук будет отключен. Это не неисправность. Убедитесь в том, что в настройках источника входного сигнала, подключенного через разъем HDMI 1 / HDMI 2 / ARC / OPT (оптический), выбран формат PCM или Dolby Digital. Более подробная информация по настройкам аудиосигнала приведена в руководстве пользователя исходного устройства.

- В режиме HDMI, когда начинается воспроизведение в формате DOLBY ATMOS, на экране звуковой панели появляется надпись «DOLBY ATMOS».
- Когда начинается воспроизведение в формате DOLBY DIGITAL, на экране появляется надпись «DOLBY SURROUND», если включена функция объемного звучания. Если функция объемного звучания выключена, на экране отображается надпись «DOLBY AUDIO».
- Когда начинается воспроизведение в формате PCM, на экране появляется надпись «PCM AUDIO».
- При переходе в режим воспроизведения других форматов (не PCM или DOLBY DIGITAL), если устройство не выводит звук, на экране отображается надпись «ОШИБКА».

## 11 Использование Bluetooth



Подключите звуковую панель к устройству Bluetooth (например, iPad, iPhone, iPod touch, телефон или планшет на Android) посредством соединения Bluetooth и воспроизведите аудиофайлы, сохраненные на устройстве, через звуковую панель.

1. Нажмите кнопку  (Источник) на устройстве или пульте ДУ несколько раз, чтобы переключить звуковую панель в режим BT (Bluetooth).  
На дисплее отображается надпись «NO BT».
2. Включите функцию Bluetooth на устройстве Bluetooth, найдите и выберите устройство «Klang bar5» для подключения. Более подробные указания по включению функции Bluetooth приведены в руководстве пользователя устройства Bluetooth.
3. Дождитесь голосовой подсказки звуковой панели.

После успешного подключения на дисплее появляется надпись «BT».

Выберите аудиофайлы или музыку на устройстве Bluetooth и запустите воспроизведение.

В случае поступления вызова в процессе воспроизведения музыка останавливается. После завершения вызова система возобновляет воспроизведение.

Если ваше устройство Bluetooth поддерживает профиль AVRCP, можно нажать кнопку  /  на пульте ДУ, чтобы пропустить дорожку, или кнопку  чтобы остановить/возобновить воспроизведение.

4. Чтобы выйти из режим Bluetooth, выберите другой источник.

При переходе обратно в режим Bluetooth, соединение Bluetooth восстанавливается.

Для подключения звуковой панели к другому устройству Bluetooth нажмите и удерживайте кнопку  (Источник) на пульте ДУ, чтобы разорвать текущее соединение с устройством Bluetooth.

### Примечание

- Минимальные требования к устройству Bluetooth: профиль Bluetooth A2DP, AVRCP и версия Bluetooth 4.2 + EDR





- Максимальный рабочий диапазон между звуковой панелью и устройством Bluetooth составляет примерно 10 метров.
- Совместимость со всеми устройствами Bluetooth не гарантирована.
- Поточная передача музыки может быть прервана, если между устройством и звуковой панелью находятся препятствия, например, стена, металлическая крышка устройства или другие устройства поблизости, работающие в том же частотном диапазоне.

## 12 Использование USB-разъема

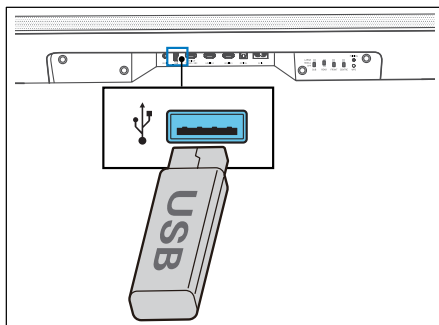
Слушайте аудиофайлы, записанные USB-накопитель, например проигрыватель MP3 или флеш-память USB и т. д.

1. Подключите USB-накопитель.



2. Нажмите кнопку  (Источник) на устройстве и выберите режим USB.
3. В процессе воспроизведения нажимайте кнопку , чтобы запустить/остановить/возобновить воспроизведение. Нажмите кнопку  / , чтобы перейти к предыдущей или следующей дорожке.

### Примечание

Это изделие может быть несовместимо с некоторыми типами USB-накопителей.

- Если вы используете USB-удлинитель, USB-концентратор или многофункциональный USB-кардридер, USB-накопитель может быть не распознан.
- Не вынимайте USB-накопитель в процессе считывания файлов.
- Устройство поддерживает USB-накопители емкостью до 32 ГБ.
- Устройство может воспроизводить файлы в формате MP3.

## 13 Spotify

Вы можете использовать телефон, планшет или компьютер в качестве пульта ДУ для Spotify. Более подробную информацию можно найти по ссылке: [spotify.com/connect](https://spotify.com/connect).

На программное обеспечение Spotify распространяется действие лицензий третьих сторон, которые можно найти здесь:

[www.spotify.com/connect/third-party-licenses](https://www.spotify.com/connect/third-party-licenses)

## 14 Обновление ПО

### Обновление прошивки звуковой панели:

1. Скачайте последнюю версию ПО с сайта.
2. Распакуйте файл в корневой каталог на USB-накопителе.
3. Подключите USB-накопитель к звуковой панели в режиме подачи питания.
4. Если звуковая панель распознает новое обновление, на дисплее появляется надпись «NEWSW».
5. После этого начинается установка.
6. После завершения установки нового программного обеспечения звуковая панель перезапускается и на дисплее отображается новая версия ПО.

### Обновление функции многокомнатного воспроизведения:

1. Скачайте и установите приложение DTS Play-Fi на свое мобильное устройство.
2. Подключите звуковую панель к приложению.
3. Если доступно новое программное обеспечение Play-Fi, приложение выводит соответствующее уведомление.
4. Запустите обновление функции многокомнатного воспроизведения, следуя инструкциям в приложении.

Предупреждение. Обновление ПО может занять несколько минут. В ходе обновления не выключайте динамик, не отсоединяйте USB-накопитель и не разрывайте сетевое соединение. Это может привести к повреждению звуковой панели.

## Поиск и устранение неисправностей

В случае нарушения функционирования устройства мы рекомендуем ознакомиться с приведенным ниже списком, прежде чем звонить на горячую линию службы поддержки.

| Проблема  | Возможная причина   | Решение   |
|---|---|---|
| <b>Система не реагирует на нажатие кнопок</b>                                     | Возможно, система больше не принимает команды с кнопок вследствие программного сбоя. Требуется перезагрузка путём отключения от источника питания.  | Отключите устройство от источника питания на несколько минут, а затем снова подключите его.   |
| <b>Из звуковой панели не слышен звук</b>  | <ul style="list-style-type: none"> <li>a. Выбран неправильный источник входящего сигнала</li> <li>b. Звук звуковой панели отключен</li> <li>c. Эта проблема может быть связана с программным сбоем.</li> <li>d. Звуковая панель не может расшифровать входящий аудиосигнал</li> <li>e. Некоторые из переключателей WDAL2.0 в неправильном положении.</li> </ul> | <ul style="list-style-type: none"> <li>a. Выберите правильный источник аудиосигнала на пульте ДУ.</li> <li>b. Нажмите кнопку ВЫКЛЮЧЕНИЯ ЗВУКА</li> <li>c. Сбросьте устройство на заводские настройки (см. раздел «Базовая эксплуатация»)</li> <li>d. Постарайтесь сменить настройки цифрового выхода на источнике на PCM.</li> <li>e. Если внешние динамики не подключены, убедитесь, что все переключатели на задней панели установлены в положение OFF, а переключатель сабвуфера находится в положении SMALL или LARGE.</li> </ul> |
| <b>Из беспроводного сабвуфера не слышен звук</b>                                  | <ul style="list-style-type: none"> <li>a. Автоматическое сопряжение не выполнено</li> <li>b. Установлен слишком низкий уровень громкости</li> <li>c. Переключатель сабвуфера на задней панели находится в положении ВЫКЛ.</li> </ul>  | <ul style="list-style-type: none"> <li>a. Выполните сопряжение с сабвуфером вручную</li> <li>b. Увеличьте уровень громкости. Нажмите кнопку + на звуковой панели или пульте ДУ.</li> <li>c. Переведите переключатель сабвуфера на задней панели в положение SMALL или LARGE.</li> </ul>   |
| <b>Сабвуфер находится в режиме ожидания, или индикатор сабвуфера не светится.</b> | Эта проблема может быть связана с программным сбоем.  | Чтобы сбросить сабвуфер, отключить шнур питания от розетки на 3 минуты, а затем снова подключите его.   |
| <b>Искаженный звук или эхо.</b>   | Динамики телевизора могут создавать эхо, если они не синхронизированы со звуком звуковой панели.  | Если вы используете данное изделие для воспроизведения звука с телевизора, выключите звук телевизора.   |
| <b>Не удается подключить устройство Bluetooth к звуковой панели.</b>              | <ul style="list-style-type: none"> <li>a. Устройство не поддерживает совместимые профили, необходимые для звуковой панели.</li> <li>b. Вы не включили функцию Bluetooth устройства.</li> <li>c. Звуковая панель подключена к другому устройству Bluetooth.</li> </ul>   | <ul style="list-style-type: none"> <li>a. Звуковая панель совместима только с профилями Bluetooth A2DP, AVRCP.</li> <li>b. Более подробные указания по включению функции приведены в руководстве пользователя устройства.</li> <li>c. Отключите подключенное устройство и повторите попытку.</li> </ul>   |
| <b>Низкое качество воспроизведения с подключенного устройства Bluetooth.</b>      | Плохой прием сигнала Bluetooth.   | Переместите устройство ближе к звуковой панели или уберите препятствия между устройством и звуковой панелью.  |
| <b>Не удаётся установить соединение Wi-Fi.</b>                                    | <ul style="list-style-type: none"> <li>a. Возможно, сеть Wi-Fi network недоступна.</li> <li>b. Сигнал Wi-Fi очень слабый.</li> <li>c. Введен неправильный пароль.</li> </ul>  | <ul style="list-style-type: none"> <li>a. Проверьте доступность сети WLAN на маршрутизаторе.</li> <li>b. Установите маршрутизатор Wi-Fi ближе к устройству.</li> <li>c. Проверьте пароль.</li> </ul>  |
| <b>Не удается добиться максимального эффекта Dolby Atmos®.</b>                    | На других разъемах, помимо HDMI (например, USB, Bluetooth, OPTICAL или AUX), создается ограниченный эффект объемного звучания.  | Более подробная информация о том, как получить наилучший эффект Dolby Atmos, приведена в разделе «Dolby Atmos®».  |
| <b>Не удается найти совместимое с Play-Fi устройство из приложения.</b>           | Возможно, устройство отключено от сети Wi-Fi.   | Убедитесь в том, что устройство подключено к сети Wi-Fi.  |
| <b>Не удается воспроизвести музыку из Play-Fi.</b>                                | <ul style="list-style-type: none"> <li>a. Доступ к услуге или контенту прерван.</li> <li>b. Первоначальная настройка звуковой панели не выполнена.</li> <li>c. Ранее вы использовали звуковую панель в режиме стереосопряжения или объемного звучания в приложении Play-Fi.</li> </ul>  | <ul style="list-style-type: none"> <li>a. Определенные сетевые службы или контент, доступ к которым можно получить через устройство, могут быть недоступны, если поставщик услуг больше не предоставляет их.</li> <li>b. Если первоначальная настройка не была выполнена, закройте приложение DTS Play-Fi. Перезапустите приложение.</li> <li>c. Если динамик находится в режиме стереосопряжения или объемного звучания, его нужно отключить в приложении, прежде чем использовать отдельно.</li> </ul>                              |

## Технические характеристики

| Тип устройства Loewe:                       | klang bar5 mr  |
|---|--|
| Номер компонента:                           | 60601D10   |
| Электропитание:                             | AC 100 В – 240 В ~ 50/60 Гц  |
| Выходная мощность звуковой частоты:         | 220 Вт (RMS)   |
| Энергопотребление в режиме ожидания:        | <0,5 Вт  |
| Частотная характеристика:                   | 60 Гц – 20 кГц   |
| Стандарты с поддержкой WLAN:                | IEEE 802.11a/b/g/n/ac  |
| Мощность/диапазон частоты WLAN:             | Максимальная мощность <100 мВт при 2400 – 2483,5 МГц<br>Максимальная мощность <100 мВт при 5150 – 5350 МГц<br>Максимальная мощность <100 мВт при 5470 – 5725 МГц<br>Максимальная мощность <100 мВт при 5725 – 5850 МГц |
| Версия Bluetooth                            | V4.2 + EDR   |
| Мощность/диапазон частоты Bluetooth:        | Максимальная мощность <10 мВт при 2402 – 2480 МГц  |
| Протоколы Bluetooth:                        | A2DP, AVRCP  |
| Файлы для воспроизведения с USB-накопителя: | MP3  |
| Размеры устройства (Ш x В x Г):             | 1200 x 71 x 160 мм   |
| Вес устройства:                             | 6,5 кг   |
| Окружающая температура:                     | 5° C – 35° C   |
| Относительная влажность (без конденсации):  | 20 – 80 %  |
| Сквозная передача видеосигнала:             | 4K Video Pass-Through, Dolby Vision, HDR10, HDR10+   |
| Совместимые аудиоформаты                    | HDMI: DTS, DTS-HD, DTS:X, DTS Virtual:X™, Dolby Digital, Dolby Digital plus, Dolby True HD, Dolby Atmos®, LPCM 2ch/Mch, Dolby MAT<br>ОПТИЧЕСКИЙ: DTS, Dolby Digital, LPCM 2ch  |

| Тип устройства Loewe:                      | klang sub5                  |
|--|-----------------------------|
| Номер компонента:                          | 60603D10                    |
| Электропитание:                            | AC 100 В – 240 В ~ 50/60 Гц |
| Выходная мощность звуковой частоты:        | 180 Вт (RMS)                |
| Энергопотребление в режиме ожидания:       | <0,5 Вт                     |
| Частотная характеристика:                  | 35 Гц – 150 Гц              |
| Размеры устройства (Ш x В x Г):            | 380 x 214 x 380 мм          |
| Вес устройства:                            | 8,8 кг                      |
| Окружающая температура:                    | 5° C – 35° C                |
| Относительная влажность (без конденсации): | 20 – 80 %                   |

## Утилизация

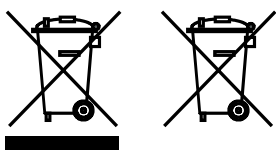

Утилизация электрического и электронного оборудования и батареек.

Перечеркнутый символ мусорного контейнера на изделии или его упаковке обозначает, что данный продукт нельзя утилизировать вместе с обычными бытовыми отходами. Его следует сдать в пункт приёма для переработки отходов электрического и электронного оборудования и батареек. Способствуя правильной утилизации данного изделия, вы защищаете окружающую среду и здоровье живущих вокруг вас людей. Ненадлежащая или неправильная утилизация создаёт угрозу для экологии и здоровья. Для получения более подробной информации о переработке данного изделия обращайтесь в местные уполномоченные органы или муниципальную службу утилизации отходов. Внимание! Знак «Pb» под символом батарейки обозначает, что данная батарейка содержит свинец.

**Конечный пользователь несёт ответственность за удаление данных со старого устройства перед утилизацией при помощи меню [Сброс на заводские настройки] (см. раздел «Сброс на заводские настройки»).**

## Дякуємо,

що віддали перевагу продукції фірми Loewe. Ми дуже раді, що Ви стали нашим споживачем. Компанія Loewe використовує найсучасніші технології, методи проектування та стандарти зручності в користуванні. Це однаковою мірою стосується і телевізорів, і аудіовідеотехніки, і аксесуарів. Ні технологія, ні проектування самі по собі не забезпечують досягнення цілі; лише завдяки їх поєднанню користувач може насолоджуватись найкращим зображенням і звуком.

Розробляючи проекти, ми навіть ніколи не керувалися скороминучими модними трендами. Адже, врешті-решт, купуючи високоякісне обладнання, Ви сподіваєтесь роками тишитись його роботою.



## Зміст

|  |     |
|--|-----|
| Комплект поставки.....                                   | 277 |
| Документація.....  | 277 |
| Розташування паспортної таблички ..                      | 277 |
| Важливі вказівки щодо безпеки.....                       | 278 |
| Пульт дистанційного керування.....                       | 280 |
| Компоненти основного пристрою ..                         | 281 |
| Компоненти сабвуфера.....                                | 282 |
| Розміщення .....   | 282 |
| Підключення звукової панелі .....                        | 282 |
| Багатозонне відтворення звуку .....                      | 284 |
| Вбудована функція Chromecast.....                        | 284 |
| Основні методи користування .....                        | 284 |
| Робота з джерелами<br>AUX / OPTICAL / COAXIAL / HDMI ... | 285 |
| Bluetooth-аудіо .....                                    | 286 |
| Користування інтерфейсом USB ....                        | 286 |
| Spotify .....  | 286 |
| Оновлення програмного<br>забезпечення.....               | 286 |
| Пошук і усунення несправностей ...                       | 287 |
| Технічні дані .....                                      | 288 |
| Ліквідація .....   | 288 |

## Комплект поставки

Акуратно розпакуйте виріб і переконайтесь у наявності всіх аксесуарів:

- Звукова панель
- Бездротовий сабвуфер
- Шнур живлення
- Кабель HDMI
- пульта дистанційного керування (з 2 батарейками CR2032);
- короткого практичного посібника.

## Документація

Ця частина інструкції з експлуатації містить найважливішу базову інформацію. На веб-сайті компанії Loewe можна завантажити електронний примірник довідника користувача, в якому докладно описано функції та можливості вашого нового виробу Loewe.

Відскануйте QR-код на передній панелі або відвідайте нашу домашню сторінку за адресою:

<https://www.loewe.tv/int/support>

У цьому розділі також наведено відповіді на поширені запитання.

Офіційний веб-форум:

[www.loewe-friends.de](http://www.loewe-friends.de)

Звернутись до центру обслуговування споживачів можна за телефоном:

**09261 99-500** (Пн – Пт: 9:00 – 17:00)

## Розташування паспортної таблички

На днищі виробу розташовано наклейки з номером моделі та значенням робочої напруги.

## 1 Важливі вказівки щодо безпеки

Увага! Подбайте про безпечну експлуатацію виробу, уважно прочитавши вказівки на цій сторінці.

Користуючись виробом, дотримуйтеся усіх вказівок з безпеки та експлуатації.

Вказівки з безпеки й експлуатації слід зберегти для подальшого використання.

Неухильно дотримуйтеся усіх попереджальних знаків і написів, які нанесено на виріб чи включено в інструкцію з експлуатації.

### Пояснення символів



Обладнання з подвійною ізоляцією (клас II). Цей електричний пристрій спроектовано таким чином, що для нього не потрібне захисне з'єднання з електричним заземленням (заземлення).



Цей знак вказує на наявність ризиків, пов'язаних із високою напругою.



Цей знак попереджає користувача про інші ризики більш специфічного характеру.



Цей знак вказує на небезпеки, пов'язані з займанням.

### 1.1 Встановлення

#### 1.1.1 Розміщення

Розмістіть пристрій на стійкій рівній поверхні.

Не розташовуйте цей пристрій у місцях, де діють сильні магнітні поля.

#### 1.1.2 Кабелі

Прокладати кабелі динаміків і живлення слід таким способом, який виключатиме їх пошкодження. Кабель живлення не має перегинатися чи доторкатися до гострих країв, перебувати в середовищі чи зазнавати дії хімічних речовин; останнє стосується також і пристрою в цілому. Пошкодження ізоляції кабелю живлення може призвести до ураження електричним струмом, а також створює ризик виникнення пожежі. Продовжувати користуватися пристроєм можна тільки після заміни кабелю живлення.

#### 1.1.3 Користуватися пристроєм поруч із водою заборонено



На пристрій не мають потрапляти краплі чи бризки води, які можуть виникати, наприклад, біля ванни, умивальника, мийки, пральної машини, у вологому підвалі чи плавальному басейні. Ставити на пристрій посудини, що містять рідини, наприклад вази для квітів, категорично заборонено.

#### 1.1.4 Вентиляція



Круглі та подовгасті отвори в корпусі служать для вентиляції пристрою, яка є запорукою його надійної експлуатації та запобігає перегріванню. Перекривати вентиляційні отвори заборонено. Дотримуйтеся вказівок виробника щодо встановлення пристрою. Перекривати вентиляційні отвори, встановлюючи пристрій на ліжко, диван, килим чи подібні м'які поверхні, категорично заборонено. Цей пристрій не слід встановлювати на полицю чи у вбудовану шафу, якщо в них нема достатньої вентиляції.

#### 1.1.5 Джерела тепла



Встановлювати пристрій поруч із гарячими поверхнями, наприклад радіаторами, калориферами, плитами чи іншими приладами (зокрема, підсилювачами), які можуть нагріватися до високої температури, заборонено. Ставити на пристрій чи поруч із ним предмети з відкритим полум'ям, як-от свічки чи лампи, категорично заборонено. Встановлені батарейки не можна піддавати сильному нагріванню, наприклад під дією сонячного проміння, вогню чи інших джерел тепла.

#### 1.1.6 Аксесуари

У приладі можна використовувати тільки аксесуари, вказані виробником.

#### 1.1.7 З'єднання з мережею

У точці доступу до мережі (на роутері) має бути ввімкнено функцію мережевого екрана. Див. інструкцію з експлуатації роутера.

## 1.2 Використання

#### 1.2.1 Призначення

Цей пристрій призначений лише для приймання та відтворення аудіосигналі.

#### 1.2.2 Пульт дистанційного керування

Потрапляння на пульт дистанційного керування прямого сонячного проміння чи високочастотного флуоресцентного світла може призвести до його несправності. У таких випадках для усунення несправності слід перемістити пристрій в інше місце.

Батарейки, які входять у комплект пристрою, призначені для перевірки працездатності і можуть мати обмежений термін експлуатації. У разі зменшення радіусу дії пульта дистанційного керування слід замінити старі батарейки новими.

#### 1.3.2 Перевантаження



Перевантажувати електророзетки, подовжувачі чи розгалужувачі категорично заборонено, інакше можливе виникнення пожежі чи ураження електричним струмом.

#### 1.2.4 Під час грози



Під час грози, а також у разі тривалої перерви у використанні, пристрій слід відключити від електромережі.

#### 1.2.5 Потрапляння сторонніх предметів і рідин



Будьте обережні — не допускайте потрапляння у пристрій крізь вентиляційні отвори сторонніх предметів і рідин. Інакше вони можуть потрапити на провідники під високою напругою чи утворити коротке замикання, що може призвести до виникнення пожежі чи ураження електричним струмом. Розливати на пристрій будь-які рідини категорично заборонено.

#### 1.2.6 Ризики, пов'язані з сильною гучністю



Пристрій не призначений для прослуховування за допомогою навушників. Щоб запобігти можливому пошкодженню слуху, не слухайте звуки на великій гучності протягом тривалого часу.

#### 1.2.7 Відключення від джерела живлення

Відключення від джерела живлення не відбувається за жодного положення кнопки живлення. Щоб повністю відключити пристрій від мережі живлення, слід від'єднати шнур від електророзетки.

Вилка живлення має бути розміщена в легкодоступному місці, щоб пристрій можна було будь-коли відключити від джерела живлення.

## 1.3 Технічне обслуговування

#### 1.3.1 Технічне обслуговування пристрою

Виконувати роботи з технічного обслуговування пристрою самотужки заборонено, оскільки крізь отвори або після демонтажу кришки можна доторкнутися до деталей, що перебувають під напругою, що може бути небезпечно. Усі роботи з технічного обслуговування мають виконувати кваліфіковані спеціалісти з технічного обслуговування.

#### 1.3.2 Витирати тільки сухою тканиною!

Перш ніж очищувати цей виріб, вийміть його блок живлення з електророзетки. Використовувати для чищення мийні засоби чи аерозолі для чищення категорично заборонено. Для чищення слід використовувати лише вологу тканину.

## 1.4 Батареї



### Обережно! Ковтати батареї заборонено!

Пульт дистанційного керування, який входить у комплект цього пристрою, містить батареї типу "таблетка". У разі ковтання батареї типу "таблетка" вже протягом двох годин спричиняють важкі внутрішні опіки, які можуть призвести до смерті.

Тримайте нові та використані батареї у недоступному для дітей місці.

Якщо відсік для батареї не закривається щільно, припиніть користуватися виробом і покладіть його у недоступне для дітей місце.

Якщо Ви вважаєте, що хтось проковтнув батареї або помістив всередину будь-якої частини тіла, негайно зверніться по медичну допомогу.



### Обережно!

У разі встановлення батарейок невідповідного типу вони можуть вибухнути.

Нагрівати чи розбирати батареї заборонено. Кидати батареї в вогонь чи в воду категорично заборонено.

Тримати чи зберігати батареї іншими металевими предметами заборонено. Батареї можуть зазнати короткого замикання, витікати чи вибухнути.

Перезаряджати будь-які батареї, окрім акумуляторних, категорично заборонено.

Якщо передбачається, що пульт дистанційного керування не використовуватиметься протягом тривалого часу (більш як місяць), вийміть із нього батареї, щоб вони не витікли.

Якщо батареї витікають, витріть внутрішні поверхні батарейного відсіка і замініть батареї новими.

Використовувати будь-які батареї, крім зазначених, заборонено.

## 1.5 Ремонт

### 1.5.1 Несправності, для усунення яких необхідний ремонт

Роботи з технічного обслуговування і ремонту має виконувати тільки кваліфікований центр обслуговування споживачів. Технічне обслуговування і ремонт необхідні у разі пошкодження пристрою (наприклад, блока живлення), потрапляння всередину рідини, потрапляння під дощ чи наслідки впливу підвищеної вологості, падіння чи вихід з ладу.

### 1.5.2 Заходи з мінімізації ризику ураження електричним струмом, займання тощо.

Не викручуйте гвинти, не знімайте кришки чи деталі корпусу.

## 1.6 Функція автоматичного збереження енергії

Пристрій має функцію автоматичного збереження енергії. Вона переводить пристрій у режим очікування, коли протягом 15 хвилин він працює з дуже малою гучністю або його звук вимкнено. Зверніть увагу: змінити ці налаштування неможливо.

## Декларація відповідності стандартам ЄС

Компанія Loewe Technology GmbH заявляє, що радіобудова типу Loewe klang bar5 mr відповідає директиві 2014/53/EU. Повний текст декларації відповідності стандартам ЄС розміщено за адресою: <https://www.loewe.tv/de/support>

Цим виробом можна користуватися на території всіх держав-членів ЄС.

Оскільки вбудований модуль WLAN працює в частотному діапазоні 5 ГГц, у наступних країнах користуватися ним можна лише всередині будівель:

|    |    |    |    |    |    |    |    |    |    |    |
|----|----|----|----|----|----|----|----|----|----|----|
| AT | BE | BG | CZ | DK | EE | FR | DE | IS | IE | IT |
| EL | ES | CY | LV | LI | LT | LU | HU | MT | NL | HI |
| PL | PT | RO | SL | SK | TR | FI | SE | CH | UK | HR |



## 2 Пульт дистанційного керування

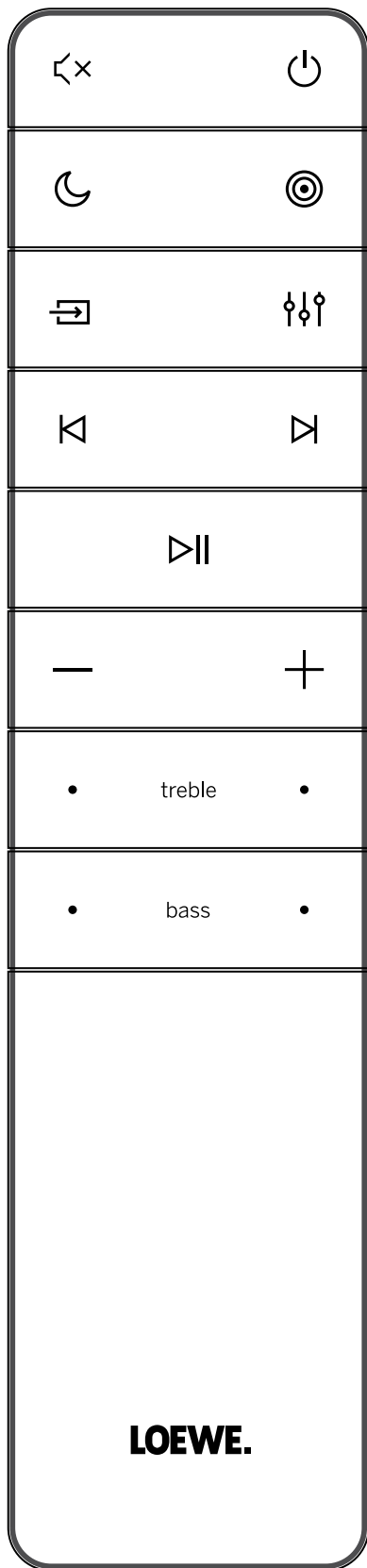

|        |   |
|--------|---|
|        | Вимкнення/ввімкнення звуку.   |
|        | Увімкнення звукової панелі чи переведення в режим очікування.<br>Увімкнення/вимкнення нічного режиму.   |
|        | Натиснувши й утримавши цю кнопку, можна ввімкнути чи вимкнути дисплей (за замовчуванням, він вимкнений). Ця функція у певних ситуаціях відображає на дисплеї передньої панелі додаткову інформацію.   |
|        | Перемикання між режимами об'ємного звучання.  |
|        | Натиснувши й утримавши цю кнопку, можна відкрити налаштування гучності зовнішніх динаміків.   |
|        | Зміна джерела вхідного сигналу.   |
|        | У разі тривалого натискання в режимі очікування на дисплеї відображається версія програмного забезпечення.  |
|        | "Еквалайзер" (Equaliser) – дозволяє вибрати один із встановлених режимів звучання:<br>"Вимк." (OFF), "Мова" (SPEECH), "Класика" (CLASSICAL), "Поп-музика" (POP), "Нестандартне кіно" (CUSTOM FILM), "Нестандартна музика" (CUSTOM MUSIC).   |
|        | Перехід до попереднього аудіозапису в режимі USB / Bluetooth / PLAY-Fi.   |
|        | Перехід до наступного аудіозапису в режимі USB / Bluetooth / PLAY-Fi.   |
|        | Початок/припинення відтворення аудіозапису в режимі USB / Bluetooth / PLAY-Fi.<br>Щоб відновити заводські налаштування, натисніть і утримуйте кнопку протягом 8 секунд.<br>Натиснувши й утримавши цю кнопку, можна активувати функцію з'єднання в режимі Bluetooth або від'єднатися від підключеного в даний момент пристрою Bluetooth. |
|        | Зменшення рівня гучності.   |
|        | Збільшення рівня гучності.  |
| treble | Регулювання рівня високих частот.   |
| bass   | Регулювання рівня низьких частот.   |

## Початок використання

У пристрої встановлено 2 батарейки типу CR2032. Зніміть захисну плівку, щоб увести в дію батарейки пульта дистанційного керування.

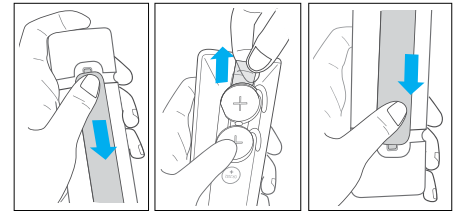

1. Натисніть і зсуньте задню кришку, щоб відкрити батарейний відсік пульта дистанційного керування.
2. Зніміть захисну плівку.
3. Натиснувши на кришку батарейного відсіка, вставте її на місце.

## Заміна батарейок пульта дистанційного керування

У пульта дистанційного керування встановлено 2 літєві батарейки типу CR2032 напругою 3 В. Натисніть і зсуньте задню кришку, щоб відкрити батарейний відсік пульта дистанційного керування.

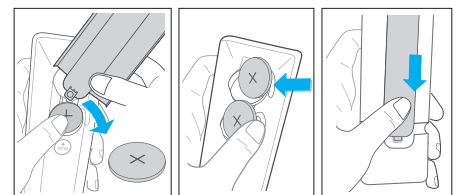

1. Вийміть старі батарейки, вставивши між ними якийсь предмет (наприклад, кришку батарейного відсіка).
2. Вставте нові батарейки збоку і міцно притисніть їх, щоб вони стали на місце попередніх. Батарейки має бути вставлено додатнім полюсом (+) догори.
3. Натиснувши на кришку батарейного відсіка, вставте її на місце.

## 3 Компоненти основного пристрою

### 3.1 Передня панель основного пристрою

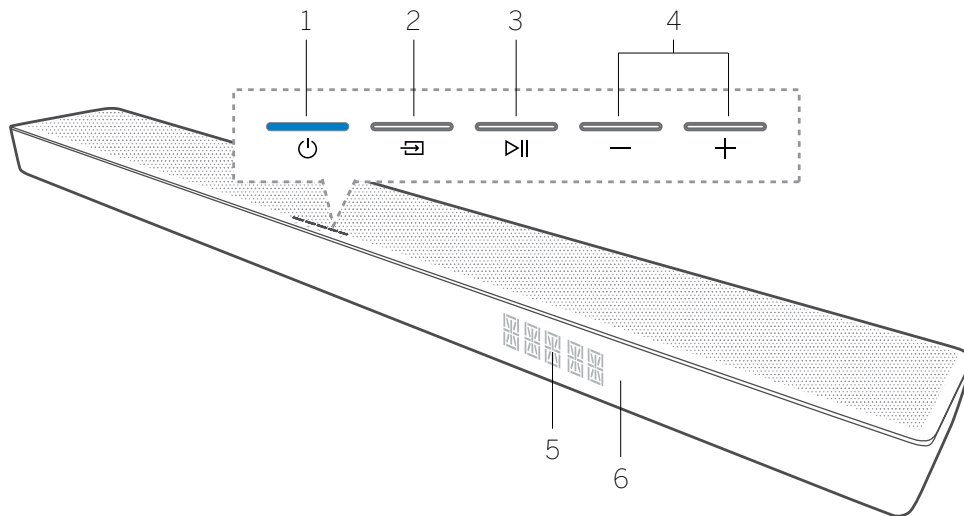

1. Кнопка/індикатор (Режим очікування) – увімкнення звукової панелі чи вимкнення її в режим очікування.
2. Кнопка (Джерело) – зміна джерела вхідного сигналу. У разі тривалого натискання в режимі очікування на дисплеї відображається версія програмного забезпечення.
3. Кнопка (Відтворення/Пауза) – початок/припинення відтворення аудіозапису в режимі USB / Bluetooth / PLAY-Fi. Щоб відновити заводські налаштування, слід у режимі очікування натиснути й утримувати цю кнопку протягом 8 секунд. Натиснувши й утримавши цю кнопку, можна активувати функцію з'єднання в режимі Bluetooth або від'єднатися від підключеного в даний момент пристрою Bluetooth.
4. Кнопка -/+ (Гучність) – зменшення/збільшення гучності. Щоб вимкнути чи увімкнути звукову панель, слід натиснути обидві кнопки одночасно.
5. Дисплей на передній панелі
6. Приймач сигналу дистанційного керування – для керування системою слід скерувати пульт дистанційного керування на приймач сигналу дистанційного керування.

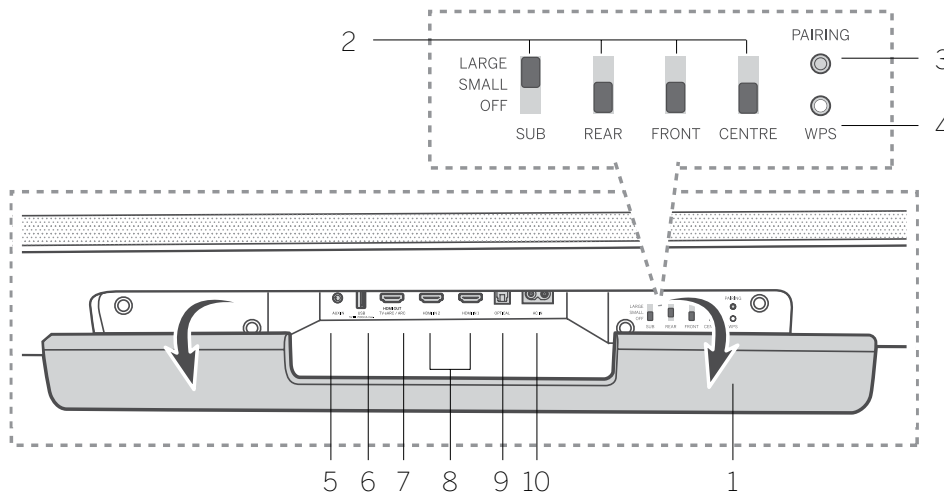

### 3.2 Задня стінка основного пристрою

1. Задня кришка – задню кришку звукової панелі необхідно зняти, якщо планується використовувати клавіші керування WDAL 2.0.
  2. Клавіші керування WDAL 2.0 – використовуються для підключення додаткових зовнішніх бездротових динаміків інтерфейсом WDAL2.0, наприклад каналів SUB / REAR / FRONT / CENTRE. Установіть перемикач у стан "Маленькі" (SMALL) для малих динаміків або "Великі" (LARGE) для великих. Щоб відключити динамік окремого каналу, переведіть перемикач у стан "Вимк." (OFF).
  3. Кнопка "З'єднання" (PAIRING) – з'єднання інтерфейсом WDAL 2.0
  4. Кнопка/індикатор WPS (Wi-Fi Protected Setup) – встановлення параметрів Wi-Fi для Play-Fi. Для переходу в режим WPS слід натиснути й утримувати цю кнопку протягом 3 секунд. Для переходу в режим точки доступу слід натиснути й утримувати цю кнопку протягом 8 секунд.
- | Стан світлодіодного індикатора | Стан                                   |
|--------------------------------|--|
| Блимання індикатор             | Режим точки доступу Wi-Fi              |
| Індикатор блимає двічі         | Режим WPS (Wi-Fi Protected Setup)      |
| Індикатор світиться            | Підключено/з'єднання відбулося успішно |
5. AUX IN – підключення джерела звукового сигналу аудіокабелем 3,5 мм.
  6. USB – підключення накопичувача USB.
  7. HDMI OUT (TV eARC/ARC) – підключення до гнізда HDMI на телевізорі.
  8. HDMI IN 1 / HDMI IN 2 – Підключення виходу HDMI зовнішніх пристроїв (наприклад, ігрових приставок, DVD та Blu-ray плеєрів).
  9. OPTICAL – підключення до цифрового (оптичного) виходу зовнішнього пристрою.
  10. AC IN – підключення до джерела живлення.

## 4 Компоненти сабвуфера

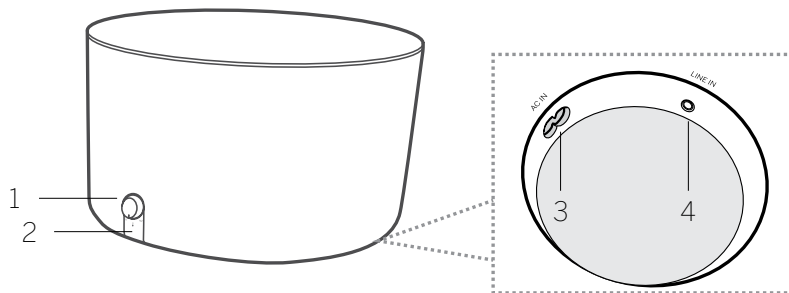

1. Регулятор гучності  
Обертаючи ручку, можна регулювати гучність на низьких частотах.  
Натиснувши й утримуючи, можна перейти в режим з'єднання.
2. Світлодіодний індикатор сабвуфера

| Стан світлодіодного індикатора | Стан                                   |
|--------------------------------|--|
| Індикатор часто мерехтить      | Сабвуфер перебуває в режимі з'єднання  |
| Індикатор світиться            | Підключено/з'єднання відбулося успішно |
| Індикатор повільно блимає      | З'єднання не встановлено               |

3. Гніздо AC IN – підключення до джерела живлення.
4. Гніздо LINE IN – для підключення джерела звукового сигналу аудіокабелем 3,5 мм.

## 5 Розміщення

Розмістіть звукову панель і сабвуфер на стійкій рівній поверхні.

Сабвуфер має бути встановлено на відстані не менше ніж 1 метр (3 фути) від звукової панелі і не менше ніж 10 сантиметрів (4 дюйми) від стіни. Рекомендують вибрати для цього передню частину приміщення, щоб низькочастотний звук міг вільно поширюватись до бічних стін.

Звукову панель слід поставити на стіл під телевизором.

Нижче наведено приклад правильного розміщення.

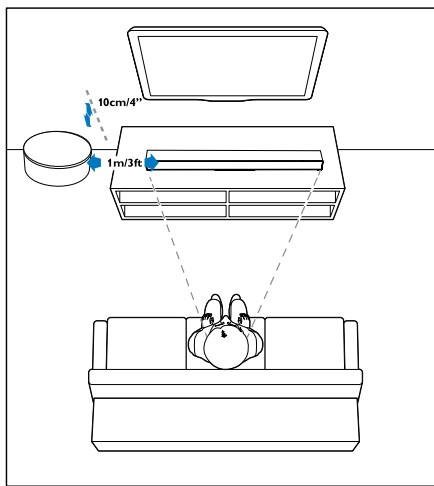

## 6 Підключення звукової панелі

Перш ніж встановлювати чи змінювати підключення, обов'язково відключіть усі пристрої від джерел живлення.

### 6.1 Dolby Atmos®

Dolby Atmos® створює звуковий ефект присутності завдяки утворенню об'ємного звукового поля. Ця система відзначається насиченістю, чіткістю й потужністю звуку, властивого системам Dolby.

Ознайомитись із додатковою інформацією можна, відвідавши сторінку [dolby.com/technologies/dolby-atmos](http://dolby.com/technologies/dolby-atmos)

#### Що необхідно для використання Dolby Atmos®

Функція Dolby Atmos® доступна тільки в режимі HDMI.

Докладну інформацію про з'єднання див. у главі "З'єднання з HDMI".

1. Щоб можна було користуватися Dolby Atmos® у режимах HDMI 1 / HDMI 2 / HDMI ARC, телевизор має підтримувати Dolby Atmos®.
2. Переконайтесь у тому, що для бітового потоку у цифровому аудіовиході підключеного зовнішнього пристрою (наприклад Blu-ray, телевизора тощо) вибрано режим "без кодування".
3. Під час переходу у формат Dolby Atmos / Dolby Digital / PCM на дисплеї звукової панелі з'являтимуться повідомлення: DOLBY ATMOS / DOLBY AUDIO / PCM AUDIO / DOLBY SURROUND.

#### Примітка.

Переваги Dolby Atmos® у повній мірі проявляються, коли звукову панель підключено до джерела кабелем HDMI з високою пропускну здатністю.

Формати Dolby відображаються на дисплеї передньої панелі, тільки коли функція відображення ввімкнена. Натиснувши й утримавши кнопку , можна ввімкнути чи вимкнути функцію відображення.

У разі підключення іншими способами (наприклад, цифровим оптичним кабелем) звукова панель теж працюватиме, але не зможе підтримувати всі можливості Dolby. Тому ми рекомендуємо використовувати інтерфейс HDMI, щоб забезпечити повну підтримку Dolby.

### 6.2 Підключення кабелем HDMI

Деякі телевизори 4K HDR для приймання передач у форматі HDR необхідно підключати через вхід HDMI або налаштовувати параметри зображення. Додаткову інформацію щодо налаштування дисплея HDR див. в посібнику з експлуатації телевизора.

#### Варіант 1 - eARC/ARC (реверсивний звуковий канал)

Звукова панель підтримує HDMI з реверсивним звуковим каналом (eARC/ARC). Якщо телевизор відповідає вимогам для HDMI ARC, для відтворення звуку з телевизора зі звукової панелі можна використовувати один кабель HDMI.

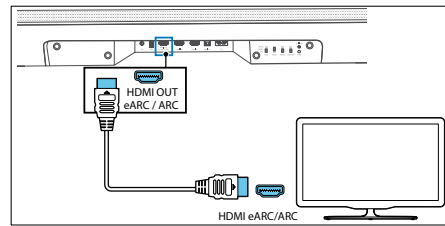

1. У телевизорі слід встановити параметр HDMI-CEC.
2. Користуючись кабелем HDMI з високою пропускну здатністю (який входить у комплект), з'єднайте гніздо звукової панелі HDMI OUT (TV eARC/ARC) з гніздом HDMI ARC телевизора. Роз'єм телевизора HDMI ARC має бути позначено по-іншому. Докладну інформацію має бути подано в посібнику з експлуатації телевизора.

- На дисплеї звукової панелі з'явиться напис "ARC", і звукова панель почне відтворювати звук з телевізора. Якщо звуку від телевізора немає, натискайте кнопку  (Джерело), аж доки на дисплеї не з'явиться напис "ARC" і звукова панель не почне відтворювати звук з телевізора.

Якщо з'єднання HDMI ARC налаштовано правильно, то:

- звукова панель вмикається одночасно з телевізором;
- звукова панель вимикається одночасно з телевізором;
- вимикати, вмикати й регулювати гучність звукової панелі можна з пульта дистанційного керування телевізором.

**Примітка.**

- Телевізор повинен підтримувати HDMI-CEC і функцію ARC. Параметри HDMI-CEC і ARC має бути встановлено у стан "Увімк." (On).
- У різних телевізорах налаштування HDMI-CEC і ARC може відбуватися по-різному. Порядок користування функцією ARC у конкретному телевізорі має бути описано в його посібнику з експлуатації.
- Функцію ARC підтримують тільки кабелі HDMI версії 1.4 і вище.

**Варіант 2 - звичайний HDMI**

Якщо телевізор не відповідає вимогам для HDMI ARC, підключіть звукову панель до телевізора через звичайний роз'єм HDMI.

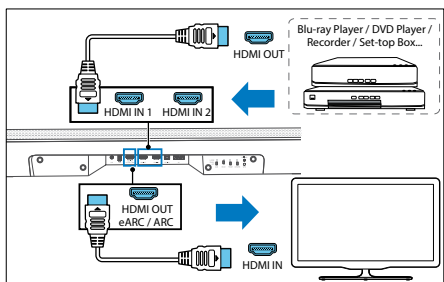

- З'єднайте кабелем HDMI гніздо звукової панелі HDMI IN (1 чи 2) з зовнішніми пристроями (наприклад, ігровими приставками, DVD плесрами чи blu-ray).
- З'єднайте кабелем HDMI гніздо звукової панелі HDMI OUT (TV eARC/ARC) з гніздом телевізора HDMI IN.

**Примітка.**

Цей варіант підключення дозволяє лише відтворювати відео чи звук із зовнішніх пристроїв, підключених безпосередньо до входів звукової панелі HDMI 1 чи 2. Якщо телевізор не має гнізда HDMI ARC і потрібно відтворювати звук з телевізора через звукову панель, потрібно використати інше з'єднання (наприклад, оптичне чи аналогове).

**6.3 Підключення оптичним кабелем**

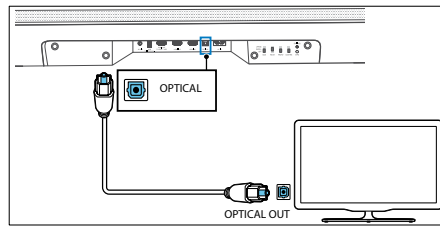

З'єднайте оптичним кабелем (не входить у комплект) гніздо звукової панелі OPTICAL з гніздом OPTICAL OUT на телевізорі чи іншому пристрої.

- Цифровий оптичний роз'єм може бути позначено літерами SPDIF або SPDIF OUT.

**6.4 З'єднання аналоговим аудіокабелем**

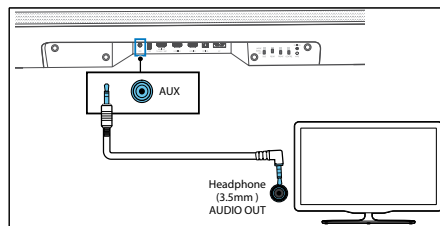

**Варіант 1**

Користуючись аудіокабелем із двома роз'ємами діаметром 3,5 мм (входить у комплект), з'єднайте гніздо для навушників на телевізорі чи іншому пристрої з гніздом AUX IN на звуковій панелі.

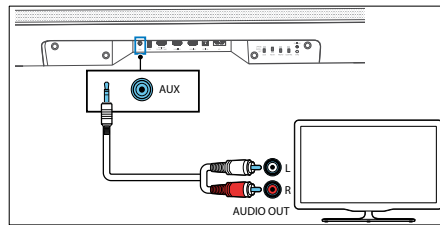

**Варіант 2**

Користуючись перехідним кабелем з RCA на аудіороз'єм діаметром 3,5 мм (не входить у комплект), з'єднайте гнізда аудіовиходу телевізора з гніздом AUX IN на звуковій панелі.

**6.5 Підключення живлення**

**Примітка.**

- Перш ніж підключати шнур живлення, переконайтесь у тому, що виконано всі інші з'єднання.
- Інакше виріб може вийти з ладу! Переконайтесь у тому, що напруга живлення відповідає значенню, вказаному на днищі виробу.

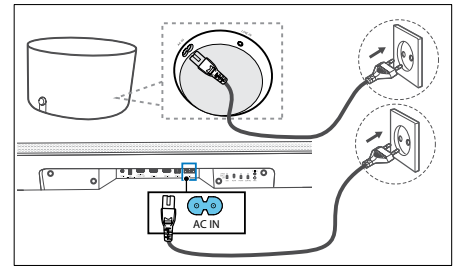

- Вставте кабель живлення в відповідне гніздо звукової панелі, а потім в електричну розетку.
- Підключіть кабель живлення до гнізда AC IN сабвуфера. Закріпіть кабель у відсіку для зберігання кабелів у нижній частині сабвуфера. Після цього вставте вилку живлення в електророзетку.

**6.6 Підключення сабвуфера**

**Автоматичне з'єднання**

Сабвуфер, що входить у комплект, являє собою пристрій WDAL 2.0. Це означає, що для його роботи перемикач WDAL 2.0 з позначкою "SUB" слід перевести в положення "SMALL" чи "LARGE". Зніміть зі звукової панелі задню кришку і перевірте положення перемикача "SUB". Якщо він розташований у положенні "OFF", переведіть його в положення "SMALL" чи "LARGE".

Підключіть звукову панель і сабвуфер до електромережі і переведіть пристрій у режим "увімкнено", натиснувши кнопку  на ньому чи на пульті дистанційного керування. Сабвуфер і звукова панель автоматично встановлять з'єднання.

- Стан з'єднання можна визначити за індикатором сабвуфера.

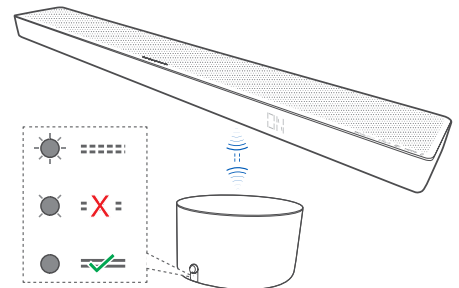

| Стан світлодіодного індикатора | Стан                                   |
|--------------------------------|--|
| Індикатор часто мерехтить      | Сабвуфер перебуває в режимі з'єднання  |
| Індикатор світиться            | Підключено/з'єднання відбулося успішно |
| Індикатор повільно блимає      | З'єднання не встановлено               |

**Примітка.**

не натискайте регулятор гучності на задній стінці сабвуфера — це слід робити тільки за ручного з'єднання.

## Ручне з'єднання

Якщо бездротовий сабвуфер не дає звуку, з'єднайте його зі звуковою панеллю вручну.

1. Вимкніть обидва пристрої з електромережі, а за 3 хвилини знов увімкніть їх.

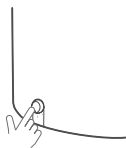

2. Натисніть регулятор гучності на задній стінці сабвуфера і утримуйте його 5 секунд.

- На сабвуфері почне часто мерехтяти світлодіодний індикатор з'єднання.

3. Натисніть кнопку  на пристрої чи на пульті дистанційного керування і утримуйте її 5 секунд, щоб перевести його в режим ECO STANDBY.

4. Після цього натисніть кнопку  на пристрої чи на пульті дистанційного керування, щоб увімкнути пристрій.

5. Зніміть на звуковій панелі задню кришку і натисніть на 5 секунд кнопку PAIRING (З'єднання).

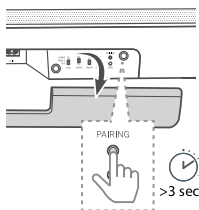

6. Коли з'єднання буде встановлено, індикатор з'єднання на сабвуфері засвітиться постійним світлом.

- Якщо індикатор з'єднання далі мерехтитиме, повторіть описані дії.

## Примітка.

- Сабвуфер має стояти на відкритому місці на відстані не більше ніж 6 м від звукової панелі (що ближче, то краще).
- Усуньте будь-які предмети, які стоять між сабвуфером і звуковою панеллю.
- Якщо встановити бездротове з'єднання знову не вдасться, перевірте, чи нема поблизу пристроїв, що перешкоджають з'єднанню або створюють сильні завади (наприклад, електронний пристрій). Усунувши джерело завад, повторіть описані дії.

## 6.7 Підключення до Wi-Fi

### Режим WPS

Якщо роутер має режим WPS (Wi-Fi Protected Setup), можна встановлювати з'єднання без введення пароля.

1. Натисніть і утримуйте кнопку WPS протягом 4 секунд. Пристрій подасть звуковий сигнал, а індикатор Wi-Fi почне подавати подвійні світлові імпульси.
2. Натисніть кнопку WPS на роутері. Зазвичай цю кнопку позначено логотипом WPS.

## Примітка.

- У деяких роутерах може не бути функції WPS. Якщо роутер не має функції WPS, виконайте налаштування Wi-Fi у звичайному порядку.
- Короткочасно натиснувши кнопку WPS, можна вийти з цього режиму; інакше за 2 хвилини роутер вийде з режиму WPS автоматично.

### Налаштування AirPlay

Налаштуйте Wi-Fi-з'єднання пристрою iOS (iOS7 або вище) зі звуковою панеллю за допомогою AirPlay.

1. Натисніть і утримуйте кнопку **WPS**, розташовану на задній стінці звукової панелі, протягом 8 секунд, щоб ініціювати з'єднання Wi-Fi. Коли динамік подасть другий звуковий сигнал, кнопку можна буде відпустити.
2. Дочекайтеся, поки індикатор Wi-Fi перейде від частого мерехтіння до повільного блимання. Повільне блимання означає, що динамік переходить у режим налаштування Wi-Fi.
3. Якщо користуєтесь пристроєм iOS, перейдіть у меню **"Налаштування" > Wi-Fi > і виберіть мережу [Пристрій Play-Fi (xxxxxx)]**
4. Звукову панель автоматично буде впізнано як пристрій AirPlay. Натисніть кнопку [Встановити новий динамік AirPlay].
5. Натисніть кнопку [Показати інші мережі...] та виберіть домашню мережу, у якій слід налаштувати звукову панель.
6. Після успішного з'єднання з Wi-Fi індикатор Wi-Fi припинить блимати і залишиться ввімкненим. Налаштувавши вибір у мережі Wi-Fi, можна керувати ним зі смартфона чи планшета, які підключено до тієї ж мережі.

### Налаштування Google Home

1. Завантажте на мобільний пристрій застосунок Google Home.
2. Тільки для iPhone/iPad: увімкніть на мобільному пристрої Bluetooth.
3. Натисніть і утримуйте кнопку WPS, розташовану на задній стінці звукової панелі, протягом 8 секунд, щоб ініціювати з'єднання Wi-Fi. Коли динамік подасть другий звуковий сигнал, кнопку можна буде відпустити.
4. Дочекайтеся, поки індикатор Wi-Fi перейде від частого мерехтіння до повільного блимання. Повільне блимання означає, що динамік переходить у режим налаштування Wi-Fi.
5. Відкрийте застосунок Google Home.
6. Налаштуйте його на своєму мобільному пристрої.

Якщо не вдається знайти порядок налаштування звукової панелі, виконайте такі дії:

- У лівому верхньому куті екрана застосунку Google Home увійдіть у меню **Додати + > Налаштувати пристрій > Новий пристрій**.
- Виконайте налаштування.

## 7 Багатозонне відтворення звуку

Цю звукову панель можна використовувати у складі багатозонних аудіосистем. Це означає, що в усіх приміщеннях помешкання, де встановлено звукову панель та інші сумісні динаміки, одночасно відтворюватиметься один і той самий звук.

Для використання цієї можливості звукову панель має належати до тієї ж мережі, що і смартфон чи планшет. Для керування сумісними динаміками багатозонної аудіосистеми можна користуватися застосунками Google Home, Airplay 2 чи DTS Play-Fi. Різні динаміки можна використовувати для одночасного відтворення однієї тієї ж музики; їх можна також поділяти на групи, регулювати їхню гучність окремо або ж одночасно змінювати гучність усіх динаміків, використовуючи основну гучність.

## 8 Вбудована функція Chromecast

Ця звукова панель підтримує вбудовану функцію Chromecast, яка дозволяє відтворювати за допомогою звукової панелі музику з застосунків, сумісних із Chromecast. Для використання цієї можливості звукову панель має належати до тієї ж мережі, що і смартфон чи планшет. Розпочніть відтворення музики у застосунку, сумісному з Chromecast, і скеруйте її на звукову панель. Для цього потрібно просто натиснути кнопку  (Передавати) і вибрати зі списку звукову панель.

## 9 Основні методи користування

### 9.1 Увімкнення і вимкнення

Після першого увімкнення в електророзетку пристрій перебуває в режимі очікування. Індикатор STANDBY світиться білим кольором.

#### Автоматичний перехід у режим очікування

Якщо телевізор чи зовнішній пристрій відключено чи вимкнено, або якщо відтворення з пристроїв USB, Bluetooth чи функцію Play-Fi перервано, то приблизно за 15 хвилин пристрій автоматично перейде в режим очікування.

#### Автоматичний вихід із режиму очікування

Якщо пристрій з'єднано з телевізором чи зовнішнім пристроєм за допомогою кабелю HDMI, то вимкнення телевізора чи зовнішнього пристрою призводить до автоматичного увімкнення пристрою.



#### Примітка.

- Щоб відбувався автоматичний вихід із режиму очікування, телевізор чи зовнішній пристрій має підтримувати функцію HDMI CEC і має бути ввімкнено. Опис цієї функції див. у посібнику з експлуатації телевізора (зовнішнього пристрою).



### 9.2 Режим обслуговування декількох приміщень

Якщо на ввімкненій звуковій панелі чи пульті дистанційного керування натиснути кнопку  (Режим очікування), звукова панель перейде в режим очікування за замовчуванням. У цьому режимі очікування вимкнено всі мережеві функції.

Можна увімкнути режим обслуговування декількох приміщень, у якому завжди ввімкнена мережа Wi-Fi, а також доступні функції Play-Fi і AirPlay2. Цей режим рекомендується використовувати, коли потрібно використовувати звукову панель як пристрій Play-Fi, який можна будь-коли ввімкнути дистанційно.

Щоб увімкнути режим обслуговування декількох приміщень, необхідно, коли звукова панель перебуває в режимі очікування, натисніть на пульті дистанційного керування кнопки  (Нічний режим) ->  (Об'ємне звучання) ->  (Нічний режим).



Відтоді вимикання звукової панелі завжди переводитиме її в режим обслуговування декількох приміщень. Зверніть увагу: у режимі обслуговування декількох приміщень звукова панель споживає більшу потужність, ніж у звичайному режимі очікування.

Щоб відновити звичайний режим очікування, натисніть на пульті дистанційного керування кнопки  (Нічний режим) ->  (Об'ємне звучання) ->  (Нічний режим).

### 9.3 Режим входу

Натискаючи на пристрої чи на пульті дистанційного керування кнопку  (Джерело), можна вибрати режим BT (Bluetooth), HDMI 1, HDMI 2, ARC, OPT (оптичний вхід), AUX чи USB. Вибраний режим відображається на дисплеї.

### 9.4 Керування гучністю

Натискаючи кнопки +/- (Гучність), збільшіть чи зменшіть гучність. Щоб вимкнути звук, натисніть кнопку  (Вимкнення звуку). Щоб відновити звук, натисніть кнопку  (Вимкнення звуку) ще раз або натисніть кнопку +/- (Гучність).

### 9.5 Профіль еквайзера

Натискаючи на пульті дистанційного керування кнопку  (Еквайзер), виберіть потрібний профіль еквайзера: "Вимк." (OFF), "Мова" (SPEECH), "Класика" (CLASSICAL), "Поп-музика" (POP), "Нестандартна музика" (CUSTOM MUSIC), "Нестандартне кіно" (CUSTOM FILM).

### 9.6 Рівень високих і низьких частот

Для регулювання рівня низьких частот слід натиснути кнопки рівня низьких частот +/- (від BAS -12 до BAS +12).

Для регулювання рівня високих частот слід натиснути кнопки рівня високих частот +/- (від TRB -12 до TRB +12).

### 9.7 Режим об'ємного звучання

У режимі об'ємного звучання слухач відбуває ефект звукового оточення.

Щоб змінити режим об'ємного звучання, слід натиснути на пульті дистанційного керування кнопку  (Оточення).

### 9.8 Нічний режим

Щоб увімкнути чи вимкнути нічний режим, слід натиснути на пульті дистанційного керування кнопку  (Ніч). Ця функція зменшує відмінність між тихими і гучними звуками у фільмах. Нею рекомендується користуватись під час нічного перегляду.

## 9.9 Яскравість дисплея

Якщо протягом 10 секунд не натиснути жодної кнопки, дисплей автоматично вимкнеться. Якщо натиснути будь-яку кнопку, дисплей засвітиться з попередньою яскравістю.

## 9.10 Відновлення заводських параметрів

У пристрої відновлюються параметри, встановлені виробником. У режимі ARC натисніть і утримуйте кнопку  8 секунд. На дисплеї з'явиться напис "Скид" (RESET), і пристрій повернеться до початкових параметрів.

## 9.11 Керування інтерфейсом WDAL 2.0

Перш ніж користуватися клавішами керування інтерфейсом WDAL 2.0, зніміть задню кришку звукової панелі.

Ці перемикачі використовуються для підключення додаткових зовнішніх бездротових динаміків інтерфейсом WDAL2, наприклад каналів SUB / REAR / FRONT / CENTRE. Установіть перемикач у стан "Маленькі" (SMALL) для малих динаміків або "Великі" (LARGE) для великих. Щоб відключити динамік окремого каналу, переведіть перемикач у стан "Вимк." (OFF).



#### Підключення сабвуфера

Сабвуфер, що входить у комплект, являє собою пристрій WDAL 2.0. Це означає, що для його роботи перемикач WDAL 2.0 з позначкою "САБ" слід перевести в положення "МАЛИЙ" чи "ВЕЛИКИЙ".

#### Підключення іншого пристрою, сумісного з WDAL 2.0

До звукової панелі можна підключити до 6 додаткових динаміків, які підтримують WDAL 2.0. Щоб підключити до звукової панелі динамік, сумісний із WDAL 2.0, необхідно виконати такі дії:



1. Натисніть на звуковій панелі кнопку "З'ЄДНАННЯ". Ця кнопка розташована під задньою кришкою звукової панелі.
2. Натисніть кнопку "З'ЄДНАННЯ" на динаміку, який підтримує WDAL 2.0.
3. Встановіть на динаміку режим його використання. Варіанти: передній лівий, передній правий, центральний, задній лівий, задній правий.
4. Залежно від типу динаміка, переведіть перемикач WDAL 2.0 у положення, що відповідає режиму використання вибраного динаміка: "ВЕЛИКИЙ" чи "МАЛИЙ".

Про те, як перевести зовнішній динамік у режим з'єднання, змінити режим його використання, а також у яке положення переводити перемикач WDAL 2.0 на звуковій панелі, можна дізнатись у посібнику користувача цього динаміка.

Примітка. Якщо перевести перемикач WDAL 2.0 звукової панелі з положення "Вимк." в інше положення, то динаміки звукової панелі, які належать до того ж каналу, буде вимкнено. Так, якщо підключити за допомогою WDAL 2.0 передні зовнішні динаміки, то передні динаміки звукової панелі буде вимкнено.

#### Зміщення гучності

Для зовнішніх динаміків, підключених за допомогою WDAL 2.0, можна налаштувати зміщення гучності. Це може знадобитися, якщо конфігурація приміщення не дозволяє розставити динаміки рівномірно, внаслідок чого деякі з них розташовані набагато ближче до слухача, ніж інші. Гучність кожного з динаміків можна налаштувати окремо. Для цього слід виконати такі дії:

1. Натисніть і утримуйте на пульті дистанційного керування кнопку  (Об'ємне звучання). На дисплеї звукової панелі з'явиться напис "FL".
2. Виберіть канал, натискаючи кнопки  / .
3. Змініть зміщення гучності вибраного каналу, натискаючи кнопки "+" / "-".

Пояснення до скорочень у повідомленнях на дисплеї:

FL – передній лівий динамік

FR – передній правий динамік

SL – задній лівий динамік

SR – задній правий динамік

SUB – сабвуфер

CEN – центральний динамік

## 10 Робота з джерелами AUX / OPTICAL / COAXIAL / HDMI

Переконайтесь у тому, що пристрій підключено до телевізора чи аудіопристрою.

1. Натискаючи на пристрої чи на пульті дистанційного керування кнопку  (Джерело), виберіть режим HDMI 1, HDMI 2, ARC, OPT або AUX.
2. Для відтворення слід керувати безпосередньо телевізором чи аудіопристроєм.
3. Для збільшення чи зменшення гучності слід натиснути кнопки +/- на пристрої або на пульті дистанційного керування.

#### Примітка.

- Якщо звукова панель працює в режимі HDMI 1 / HDMI 2 / ARC / OPT (оптичний вхід), але не видає звук, може знадобитися ввімкнути вихід сигналу PCM або Dolby Digital на пристрої-джерелі (наприклад, телевізорі, DVD чи Blu-ray плеєрі).
- Пристрій може бути нездатним декодувати всі цифрові формати звуку з джерела сигналу. У такому разі звук не відтворюватиметься. Це не є несправністю. Переконайтесь у тому, що для джерела вхідного сигналу, підключеного через вхід HDMI 1 / HDMI 2 / ARC / OPT (оптичний), встановлено налаштування PCM або Dolby Digital. Докладніше про налаштування параметрів звуку можна дізнатись з посібника з експлуатації пристрою, який є джерелом сигналу.



- Якщо у пристрої встановлено режим HDMI, то на початку відтворення звукозаписів у форматі DOLBY ATMOS на дисплеї звукової панелі з'являється напис "DOLBY ATMOS".
- Якщо ввімкнено функцію об'ємного звучання, то на початку відтворення звукозаписів у форматі DOLBY ATMOS на дисплеї звукової панелі з'являється напис "DOLBY SURROUND". Якщо функцію об'ємного звучання вимкнено, відображається напис "DOLBY AUDIO".
- Якщо починається відтворення звукозаписів у форматі PCM, на дисплеї звукової панелі з'являється напис "PCM AUDIO".
- Коли на вхід подається звук у форматах, відмінних від PCM чи DOLBY DIGITAL, якщо пристрій не видає звук, на дисплеї з'являється напис "ERROR" (Помилка).

## 11 Робота з Bluetooth

Підключивши звукову панель до пристрою Bluetooth (наприклад iPad, iPhone, iPod touch, телефону Android чи ноутбука) за допомогою інтерфейсу Bluetooth, можна прослуховувати зі звукової панелі аудіофайли, збережені на цьому пристрої.

1. Щоб вибрати режим Bluetooth, необхідно кілька разів натиснути кнопку  (Джерело) на виробі чи пульті дистанційного керування.

На дисплеї з'явиться напис: "NO BT" (Немає BT).

2. Увімкніть Bluetooth на Bluetooth-пристрої і знайдіть у списку доступних пристроїв пункт "Klang bar5": порядок увімкнення Bluetooth описано в інструкції до Bluetooth-пристрою.

3. Дочекайтеся, поки звукова панель подасть голосове повідомлення.

Якщо з'єднання буде встановлено успішно, на дисплеї з'явиться повідомлення "BT".

Виберіть і розпочніть відтворення аудіофайлів чи музики на своєму Bluetooth-пристрої.

Якщо під час відтворення надійде вхідний дзвінок, відтворення призупиниться. Після завершення дзвінка відтворення буде продовжено.

Якщо пристрій Bluetooth підтримує профіль AVRCP, можна пропустити звукозапис, натиснувши на пульті дистанційного керування кнопку  / , або призупинити/відновити відтворення, натиснувши кнопку .

4. Щоб вийти з режиму Bluetooth, виберіть інше джерело.

У разі повернення в режим Bluetooth з'єднання цим каналом буде відновлено.

Щоб підключити звукову панель з іншим пристроєм Bluetooth, відключіть поточний пристрій Bluetooth, натиснувши і притримавши на пульті дистанційного керування кнопку  (Джерело).

### Примітка.

- Пристрій Bluetooth має відповідати таким мінімальним вимогам: профіль Bluetooth A2DP, AVRCP; версія Bluetooth 4.2 + EDR
- Максимальна відстань між звуковою панеллю та пристроєм Bluetooth становить приблизно 10 метрів.
- Сумісність із усіма пристроями Bluetooth не гарантована.
- Потокове відтворення звукозапису може бути перервано, якщо між пристроєм і звуковою панеллю з'являться перешкоди, наприклад стіна, металевий кожух чи інші пристрої, які працюватимуть поруч на тій самій частоті.



## 12 Робота з пристроями USB

На звуковій панелі можна прослуховувати звукозаписи з будь-якого накопичувача USB, наприклад MP3-плеєра чи флеш-пам'яті USB.

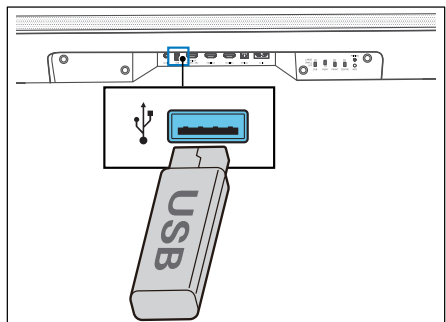
1. Вставте пристрій USB у гніздо.



2. Натискаючи на виробі чи пульті дистанційного керування кнопку  (Джерело), виберіть режим USB.

3. Коли почнеться відтворення, його можна призупинити чи відновити, натиснувши кнопку . Короткочасно натискаючи кнопки  чи , можна переходити до попереднього чи наступного запису.

### Примітка.

Цей виріб може бути несумісний із певними типами накопичувачів USB.

- Якщо використовується USB-подовжувач, USB-хаб чи багатофункціональний пристрій читування карт з інтерфейсом USB, накопичувач USB може не розпізнаватися.
- Не виймайте накопичувач USB під час читування файлів.
- Пристрій може підтримувати накопичувачі USB місткістю до 32 Гб.
- Пристрій може відтворювати файли у форматах MP3.

## 13 Spotify

Для дистанційного керування Spotify використовується особистий телефон, планшет чи комп'ютер. Про порядок їх використання можна дізнатися на сторінці [spotify.com/connect](https://spotify.com/connect).

Використання програмного забезпечення Spotify здійснюється згідно з ліцензіями третіх сторін, які розміщено за адресою:

[www.spotify.com/connect/third-party-licenses](https://www.spotify.com/connect/third-party-licenses)

## 14 Оновлення програмного забезпечення

### Щоб оновити прошивку звукової панелі, необхідно виконати такі дії:

1. Завантажте з веб-сайта останню версію програмного забезпечення.
2. Розпакуйте файл у кореневий каталог USB-накопичувача.
3. Вставте USB-накопичувач у ввімкнену звукову панель.
4. Якщо вона розпізнає новий файл оновлення, на дисплеї з'явиться напис: "NEWSW".
5. Після цього розпочнеться процес встановлення.
6. Коли встановлення закінчиться, відбудеться перезапуск звукової панелі, і на дисплеї з'явиться номер нової версії програмного забезпечення.

### Щоб оновити функцію багатозонного відтворення звуку, необхідно виконати такі дії:

1. Завантажте і встановіть на мобільному пристрої застосунок DTS Play-Fi.
2. Підключіть звукову панель до застосунка.
3. Якщо доступне нове програмне забезпечення Play-Fi, застосунок повідомить про це.
4. Виконуючи вказівки у застосунку, виконайте оновлення функції багатозонного відтворення звуку.

Попередження: Для оновлення програмного забезпечення може знадобитися декілька хвилин. Поки виконується оновлення, не вимикайте динамік із розетки, не вимикайте і не відключайте пристрій від мережі, не виймайте з нього USB-накопичувач. Такі дії можуть призвести до виходу з ладу звукової панелі.



## Пошук і усунення несправностей

У разі несправності рекомендуємо, перш ніж звертатись у відділ підтримки, виконати такі перевірки.

| Несправність  | Можлива причина  | Спосіб усунення, зауваження   |
|---|--|---|
| <b>Система не реагує на натискання кнопок</b>                                       | Унаслідок програмної помилки пристрій припинив реагувати на натискання кнопок. Його необхідно перезапустити, вимкнувши і знов увімкнувши в електророзетку.   | Вимкніть пристрій з електророзетки, а за кілька хвилин відновіть живлення.  |
| <b>Звукова панель не відтворює звуку.</b>   | <ul style="list-style-type: none"> <li>a. Невірно вибрано джерело сигналу</li> <li>b. На звуковій панелі вимкнено звук</li> <li>c. До цієї проблеми призвела програмна помилка.</li> <li>d. Звукова панель неспроможна декодувати вхідний аудіосигнал</li> <li>e. Деякі або всі перемикачі WDAL2.0 перебувають у неправильному положенні.</li> </ul> | <ul style="list-style-type: none"> <li>a. Користуючись пультом дистанційного керування, виберіть відповідний вхід звукового сигналу.</li> <li>b. Натисніть кнопку "Відключення звуку" (MUTE)</li> <li>c. Відновіть заводські налаштування пристрою (див. главу "Основні методи користування")</li> <li>d. Спробуйте змінити налаштування цифрового виходу на пристрої-джерелі на PCM.</li> <li>e. Якщо не під'єднано жодних зовнішніх динаміків, переконайтесь у тому, що всі перемикачі стоять у положенні OFF (Вимкнено), а перемикач SUB (Сабвуфер) — у положенні SMALL (Малий) чи LARGE (Великий).</li> </ul> |
| <b>Бездротовий сабвуфер не дає звуку.</b>   | <ul style="list-style-type: none"> <li>a. Встановити з'єднання в автоматичному режимі не вдалося</li> <li>b. Гучність надто мала</li> <li>c. Перемикач сабвуфера на задній стінці звукової панелі встановлено в положення OFF (Вимкнено).</li> </ul>   | <ul style="list-style-type: none"> <li>a. Виконайте з'єднання з сабвуфером вручну</li> <li>b. Збільшіть гучність. Натисніть кнопку "+" на звуковій панелі чи на пульті дистанційного керування.</li> <li>c. Переведіть перемикач SUB (Сабвуфер) у положення SMALL (Малий) чи LARGE (Великий).</li> </ul>  |
| <b>Сабвуфер перебуває в режимі очікування або індикатор сабвуфера не світиться.</b> | До цієї проблеми призвела програмна помилка  | Виконайте скид сабвуфера, витягнувши його вилку з електророзетки і відновивши живлення за 3 хвилини.  |
| <b>Звук спотворений або звучить з відлунням.</b>                                    | Динаміки телевізора можуть стати ефект відлуння, якщо їх не синхронізовано зі звуком звукової панелі.  | Якщо цей пристрій використовується для відтворення звуку з телевізора, вимкніть звук на телевізорі.   |
| <b>Пристрій Bluetooth не з'єднується зі звуковою панеллю.</b>                       | <ul style="list-style-type: none"> <li>a. Пристрій не підтримує сумісні профілі, необхідні для роботи звукової панелі.</li> <li>b. На пристрої не ввімкнено функцію Bluetooth.</li> <li>c. Звукову панель уже поєднано з іншим пристроєм Bluetooth.</li> </ul>   | <ul style="list-style-type: none"> <li>a. Звукова панель сумісна лише з пристроями, що підтримують профіль Bluetooth A2DP, AVRCP.</li> <li>b. Порядок увімкнення цієї функції описано в інструкції до Bluetooth-пристрою.</li> <li>c. Відключіть підключений пристрій і повторіть спробу.</li> </ul>  |
| <b>Звук із підключеного пристрою Bluetooth відтворюється неякісно.</b>              | Погане приймання Bluetooth.  | Перемістіть пристрій ближче до звукової панелі або усуньте перешкоди між пристроєм і звуковою панеллю.  |
| <b>Неможливо встановити з'єднання Wi-Fi</b>   | <ul style="list-style-type: none"> <li>a. Мережа Wi-Fi може бути недоступна.</li> <li>b. Сигнал Wi-Fi надто слабкий.</li> <li>c. Уведено невірний пароль.</li> </ul>   | <ul style="list-style-type: none"> <li>a. Перевірте доступність мережі WLAN на роутері.</li> <li>b. Перемістіть роутер Wi-Fi ближче до пристрою.</li> <li>c. Перевірте правильність пароля.</li> </ul>  |
| <b>Не вдається добитися високої якості звучання Dolby Atmos®.</b>                   | Якщо використовується з'єднання, відмінне від HDMI (наприклад, USB, Bluetooth, OPTICAL чи AUX), ефект об'ємного звучання неповний.   | Про те, як добитися максимальної якості звучання з функцією Dolby Atmos, розказано у главі "Dolby Atmos®".  |
| <b>Не вдається знайти у застосунку пристрій із підтримкою Play-Fi.</b>              | Можливо, пристрій відключено від мережі Wi-Fi.   | Перевірте, чи підключено пристрій до мережі Wi-Fi.  |
| <b>Не відтворюється музика Play-Fi.</b>   | <ul style="list-style-type: none"> <li>a. Користування послугою чи вмістом припинено.</li> <li>b. Не виконано початкове налаштування звукової панелі.</li> <li>c. Раніше звуковою панеллю користувались у режимі Stereo Pairs чи Surround Sound у застосунку Play-Fi.</li> </ul>   | <ul style="list-style-type: none"> <li>a. Певні мережеві служби чи види вмісту можуть бути недоступні, якщо постачальник послуг припиняє їх надавати.</li> <li>b. Якщо початкове налаштування виконати не вдалося, закрийте застосунок DTS Play-Fi. Перезапустіть застосунок.</li> <li>c. Якщо динаміки використовуються в режимі Stereo Pairs чи Surround Sound, то їх можна використовувати окремо, тільки відключивши у застосунку.</li> </ul>   |

## Технічні дані

| Тип пристрою Loewe:                        | klang bar5   |
|--|--|
| Номер за каталогом:                        | 60601D10   |
| Напруга живлення:                          | 100 В – 240 В зм. струму, 50/60 Гц   |
| Потужність аудіовиходу:                    | 220 Вт (RMS)   |
| Споживана потужність у режимі очікування:  | <0,5 Вт  |
| Частотна характеристика:                   | 60 Гц – 20 кГц   |
| Стандарти, які підтримує WLAN:             | IEEE 802.11a/b/g/n   |
| Потужність і частотний діапазон WLAN:      | Максимальна потужність <100 мВт у діапазоні 2400 – 2483,5 МГц<br>Максимальна потужність <100 мВт у діапазоні 5150 – 5350 МГц<br>Максимальна потужність <100 мВт у діапазоні 5470 – 5725 МГц<br>Максимальна потужність <100 мВт у діапазоні 5725 – 5850 МГц |
| Версія Bluetooth                           | V4.2 + EDR   |
| Потужність і частотний діапазон Bluetooth: | Максимальна потужність <10 мВт у діапазоні 2402 – 2480 МГц   |
| Протоколи Bluetooth:                       | A2DP, AVRCP  |
| Файли, доступні для відтворення з USB:     | MP3  |
| Розміри пристрою (Ш x В x Г):              | 1200 x 71 x 160 мм   |
| Маса пристрою:                             | 6,5 кг   |
| Температура повітря:                       | 5° C – 35° C   |
| Відносна вологість (без конденсації):      | 20 – 80%   |
| Демонстрація відео:                        | демонстрація відео 4K, Dolby Vision, HDR10, HDR10+   |
| Підтримувані формати звуку                 | HDMI: DTS, DTS-HD, DTS:X, DTS Virtual:X™, Dolby Digital, Dolby Digital plus, Dolby True HD, Dolby Atmos®, LPCM 2ch/Mch, Dolby MAT<br>ОПТИЧНИЙ КАНАЛ: DTS, Dolby Digital, LPCM 2ch  |

| Тип пристрою Loewe:                       | klang sub5                         |
|---|------------------------------------|
| Номер за каталогом:                       | 60603D10                           |
| Напруга живлення:                         | 100 В – 240 В зм. струму, 50/60 Гц |
| Потужність аудіовиходу:                   | 180 Вт (RMS)                       |
| Споживана потужність у режимі очікування: | <0,5 Вт                            |
| Частотна характеристика:                  | 35 Гц – 150 Гц                     |
| Розміри пристрою (Ш x В x Г):             | 380 x 214 x 380 мм                 |
| Маса пристрою:                            | 8,8 кг                             |
| Температура повітря:                      | 5° C – 35° C                       |
| Відносна вологість (без конденсації):     | 20 – 80%                           |

## Ліквідація

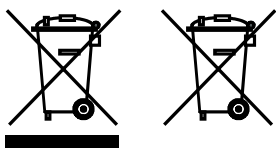

Ліквідація використаного електричного й електронного обладнання та батарейок.

Символ у вигляді перекресленого смітника на колесах, який нанесено на виріб чи упаковку, означає, що виріб не можна викидати як звичайне побутове сміття, а слід віднести у збірний пункт для повторного перероблення електричного й електронного обладнання та батарейок. Сприяючи належній ліквідації цього виробу, Ви захищаєте навколишнє середовище та здоров'я людей. Неналежна чи неправильна ліквідація виробу створює небезпеку для навколишнього середовища і здоров'я. Для отримання додаткової інформації про повторне перероблення цього виробу слід звернутися у місцевих органів влади чи муніципальну службу зі збирання відходів. Увага! Значок "Pb" під символом батарейки означає, що батарейка може містити свинець.

**Перед ліквідацією пристрою користувач зобов'язаний видалити дані на ньому за допомогою пункту меню [Відновлення заводських параметрів] (див. главу "Відновлення заводських параметрів").**

## شكرا لك

لاختيار منتج Loewe، ويسعدنا انضمامكم لعملائنا. نحرص في Loewe على الجمع بين أعلى معايير التكنولوجيا والتصميم وسهولة الاستخدام. ينطبق هذا على كافة منتجاتنا من تلفزيون وفيديو وصوت وملحقات بالتساوي. فالتكنولوجيا بمفردها ولا التصميم بمفرده يحقق الغاية المنشودة، ولكن بالجمع بين الاثنين يمكن توفير أعلى تجربة صوتية ومرئية ممكنة لعملائنا.

كما لم يستوحى تصميم الجهاز من صيحات عصرية قصيرة المدى. ذلك لأننا وضعنا في اعتبارنا أن عميلنا سوف يرغب في الاستمتاع بجهازه اليوم وفي المستقبل.



## المحتوى

|                                      |     |
|--------------------------------------|-----|
| نطاق التسليم                         | ٢٨٩ |
| التوثيق                              | ٢٨٩ |
| مكان لوحة التصنيف                    | ٢٨٩ |
| تعليمات هامة للسلامة                 | ٢٩٠ |
| وحدة التحكم عن بعد                   | ٢٩٢ |
| مكونات الوحدة الأساسية               | ٢٩٣ |
| مكونات مضخم الصوت                    | ٢٩٤ |
| الوضع                                | ٢٩٤ |
| توصيل شرط الصوت                      | ٢٩٤ |
| صوت متعدد الغرف                      | ٢٩٦ |
| Chromecast المدمج                    | ٢٩٦ |
| التشغيل الأساسي                      | ٢٩٦ |
| تشغيل / AUX OPTICAL / COAXIAL / HDMI | ٢٩٧ |
| تشغيل البلوتوث                       | ٢٩٧ |
| تشغيل USB                            | ٢٩٧ |
| سبوتيفاي                             | ٢٩٨ |
| تحديث البرامج                        | ٢٩٨ |
| استكشاف الأعطال وإصلاحها             | ٢٩٩ |
| البيانات الفنية                      | ٣٠٠ |
| التخلص من المكونات                   | ٣٠٠ |

## نطاق التسليم

قم بإخراج الجهاز من عبوته بحرص. وتأكد من وجود جميع الملحقات:

- شريط الصوت
- مضخم الصوت اللاسلكي
- ٢ × كيل طاقة
- كبل HDMI
- وحدة التحكم عن بعد (شامل عدد ٢ بطارية AA)
- دليل التشغيل السريع

## الوثائق

يحتوي هذا الجزء من دليل التشغيل على معلومات أساسية. ويمكن تنزيل كتيب المستخدم المفصل الذي يبين وظائف وميزات جهاز Loewe الجديد بشكل إلكتروني من موقع Loewe على الويب.

قم بمسح رمز الاستجابة السريعة على الجزء الأمامي أو قم بزيارة الصفحة الرئيسية:

<https://www.loewe.tv/int/support>

تجد في هذا القسم أيضًا إجابات للأسئلة الشائعة (FAQ).

منتدى الويب الرسمي:

[www.loewe-friends.de](http://www.loewe-friends.de)

يمكن الوصول إلى مركز خدمة العملاء عبر الهاتف:

٠٩٢١١ ٥٠٠٠٠٠ (من الاثنين إلى الجمعة: ٩:٠٠ ص - ٥:٠٠ م)

## مكان لوحة التصنيف

تجد ملصقات برقم الطراز وجهد التشغيل في الجزء السفلي من الجهاز:

## ١ تعليمات هامة للسلامة

تنبيه: اقرأ هذه الصفحة جيدا لضمان التشغيل الآمن للجهاز.

اتباع جميع إرشادات السلامة والتشغيل عند استخدام الجهاز.

يجب الاحتفاظ بإرشادات السلامة والتشغيل للرجوع إليها مستقبلا.

يجب اتباع جميع التحذيرات الموجودة على المنتج والمدرجة في تعليمات التشغيل بدقة.

### شرح الرموز

جهاز مزدوج العزل (من الفئة ٢). تم تصميم هذا الجهاز الكهربائي بطريقة لا تستلزم التوصيل بطرف كهربائي أرضي.

يشير هذا الرمز إلى المخاطر التي تسببها الفولتية العالية.

يهدف هذا الرمز إلى تنبيه المستخدم إلى مخاطر أخرى أكثر تحديداً.

يشير هذا الرمز إلى الأخطار الناجمة عن نشوب حرائق.

### ١.١ التركيب

#### ١.١.١ الوضع

ضع الوحدة فوق سطح ثابت ومستوي.

يمنع وضع الوحدة بالقرب من المجالات المغناطيسية القوية.

#### ١.١.٢ الكابلات

ضع السماعات وكابلات الطاقة بطريقة تحول دون تلفها. ولكن يحظر نني كابلات الطاقة أو تمديدها على حواف حادة أو الوقوف عليها أو تعريضها لمواد كيميائية؛ وهذا ينطبق على النظام ككل. وقد تسبب كابلات طاقة تالفة العزل في حدوث صدمات كهربائية واندلاع حريق. ولذلك يجب تغييرها قبل استخدام الوحدة مرة أخرى.

#### ١.١.٣ يمنع استخدام المنتج بالقرب من المياه

يمنع تعريض الجهاز لقطرات المياه أو الرذاذ. مثل ذلك الموجود بالقرب من أحواض الاستحمام أو الغسيل أو المطابخ أو الغسالات أو الأقبية الرطبة أو حمامات السباحة. يمنع وضع حاويات بها سوائل كالمزهرات على الجهاز.

### ١.١.٤ التهوية

تستخدم الفتحات الموجودة في مبيت الجهاز لتهوية الجهاز وضمان تشغيله بصورة موثوقة وحمايته من السخونة الزائدة. كما يمنع سد فتحات التهوية. ركّب الجهاز حسب إرشادات الشركة المصنعة. هذا ويمنع سد فتحات التهوية بوضع الجهاز على سرير أو أريكة أو بساط أو أي ما شابه ذلك من أسطح ناعمة. كما يمنع وضع الجهاز على رف كتب أو خزانة مدمجة ما لم يتم ضمان توفير تهوية كافية.

### ١.١.٥ الحرارة

يمنع وضع الجهاز بالقرب من أسطح ساخنة كالمشعات أو مراوح الهواء الساخن أو المواقد أو غير ذلك من الأجهزة التي تنبع حرارة (بما في ذلك مكبرات الصوت). ويمنع أيضاً وضع عناصر بلهب مفتوح كالشموع أو الفوانيس على الجهاز أو بالقرب منه. ويمنع أيضاً تعريض البطاريات الموضوعية في الجهاز لحرارة زائدة. بما في ذلك أشعة الشمس المباشرة أو النار أو ما شابه.

### ١.١.٦ الملحقات

استخدم فقط الملحقات التي ذكرتها الجهة المصنعة.

### ١.١.٧ التوصيل بالشبكة

يرجى التأكد من تنشيط وظيفة جدار الحماية في نقطة وصول الشبكة (جهاز التوجيه). ارجع إلى دليل إرشادات جهاز التوجيه للتعرف على طريقة تنشيط هذه الخاصية.

### ١.٢ الاستخدام

#### ١.٢.١ الاستخدام المقصود

يستخدم هذا الجهاز حصرياً لاستقبال الإشارات الصوتية وتشغيلها.

#### ١.٢.٢ وحدة التحكم عن بعد

قد يؤدي تعريض مستشعر وحدة التحكم عن بعد لأشعة الشمس المباشرة أو ضوء فلوريسنت عالي التردد إلى تعطلها. وفي هذه الحالة يجب نقل النظام إلى موقع آخر لتجنب مثل هذه الاعطال.

البطاريات المرفقة بالجهاز مخصصة للاختبار الوظيفي فقط. وقد يكون عمرها محدود. فإذا انخفض نطاق وحدة التحكم عن بعد فاستبدل البطاريات القديمة بأخرى جديدة.

### ١.٢.٣ التحميل الزائد

يحظر التحميل الزائد على مآخذ التيار الكهربائي أو أسلاك التمديد أو المقابس المتعددة. وإلا قد تتعرض لخطر نشوب حريق أو صدمة كهربائية.

### ١.٢.٤ العاصفة الرعدية

يجب فصل الجهاز عن مصدر التيار الكهربائي أثناء العواصف الرعدية وعند عدم استخدامه لفترات طويلة.

### ١.٢.٥ دخول مواد غريبة وسوائل إلى الجهاز

احرص على عدم دخول مواد غريبة أو سوائل إلى هذا الجهاز من خلال فتحات التهوية. فقد تلامس هذه المواد مكونات الجهاز العالي أو الدائرة القصيرة، مما يؤدي إلى اندلاع حريق أو حدوث صدمة كهربائية. كما يحظر سكب أي سوائل على الجهاز.

### ١.٢.٦ مخاطر مرتبطة بارتفاع الصوت

لا يستخدم هذا الجهاز مع سماعات الرأس. وللحيلولة دون الأضرار بحاسة السمع ينصح بعدم تشغيل المقاطع الصوتية بصوت عال لفترات طويلة.

### ١.٢.٧ الفصل من مصدر الطاقة

لا يفصل زر التشغيل مصدر الطاقة تماماً في أي وضع. وفصل الجهاز تماماً عن مصدر الطاقة انزع كابيل التيار الكهربائي من المقبس.

يجب أن يكون قاييس التيار الكهربائي في مكان يسهل الوصول إليه حتى تتمكن من فصل الوحدة عن القاييس في أي وقت.

### ١.٣ الصيانة

#### ١.٣.١ صيانة الجهاز

يجب ألا تقوم بصيانة هذا الجهاز بنفسك. لأن الأجزاء التي بها تيار كهربائي فيه قد تكون مكشوفة من خلال الفتحات أو عن طريق إزالة الأغشية. وقد تؤدي ملامستها إلى مخاطر كبيرة. لذا يتعين إجراء جميع أعمال الصيانة من خلال فني صيانة مؤهل.

#### ١.٣.٢ تنظيف الجهاز بقطعة قماش جافة فقط!

انزع مهابئ الطاقة من المقبس قبل تنظيف الجهاز. يحظر استخدام أي منظفات سائلة أو رذاذ تنظيف. واستخدم فقط قطعة قماش مبللة.

## بيان المطابقة الصادر عن الاتحاد الأوروبي

بموجب هذا البيان تعلن شركة Loewe Technology GmbH أن جهاز الراديو طراز Loewe klang bar5 mr يتوافق مع توجيه الاتحاد الأوروبي 2014/53/EU. النص الكامل لبيان المطابقة الصادر عن الاتحاد الأوروبي متاح على العنوان التالي: <https://www.loewe.tv/de/support>

يمكن استخدام هذا المنتج في جميع الدول الأعضاء في الاتحاد الأوروبي.

بسبب نطاق التردد 5 جيجا هرتز لوحدة WLAN المدمجة يُسمح بالاستخدام في البلدان التالية داخل البنائيات فقط:

|    |    |    |    |    |    |    |    |    |    |    |
|----|----|----|----|----|----|----|----|----|----|----|
| IT | IE | IS | DE | FR | EE | DK | CZ | BG | BE | AT |
| NO | NL | MT | HU | LU | LT | LI | LV | CY | ES | EL |
| HR | UK | CH | SE | FI | TR | SK | SL | RO | PT | PL |

## تنبيه!



قد تنفجر البطاريات إذا تم استبدالها بأخرى من نوع خطأ. تجنب تسخين البطاريات أو تفكيكها. يمنع إلقاء البطاريات في النار أو الماء.

يمنع حمل البطاريات أو تخزينها مع أشياء معدنية أخرى. قد تحدث دائرة كهربائية قصيرة للبطاريات. أو يحدث تسرب منها أو انفجار لها.

يمنع إعادة شحن البطارية ما لم تكن متأكدًا من أنها من النوع المقابل لإعادة الشحن.

في حالة عدم استخدام وحدة التحكم عن بعد لفترة طويلة (لأكثر من شهر) فانهج البطارية منها لمنعها من التسرب.

في حالة حدوث تسرب من البطاريات فامسح التسرب من داخل حجرة البطاريات، واستبدل البطاريات بأخرى جديدة.

يمنع استخدام براغي غير النوع المحدد.

## 1.5 الإصلاح

## 1.5.1 التلقيات التي تتطلب إصلاحًا

يجب أن تتم كل أعمال الصيانة والإصلاح بواسطة فني خدمة معتمد. ويلزم صيانة / إصلاح الجهاز في حالة تعرضه للتلف (كتلف مهابن التيار مثلًا) أو في حالة تسلسل سوائيل أو عناصر غريبة إلى الجهاز أو تعرضه لمياه الأمطار أو الرطوبة أو عند توقفه عن العمل بشكل صحيح أو عند سقوطه.

## 1.5.2 الحد من مخاطر الصدمات الكهربائية واندلاع الحرائق وما إلى ذلك

لا تفك البراغي أو تنزل الأغطية أو الأجزاء الأساسية من الجهاز.

## 1.6 وظيفة حفظ الطاقة تلقائيًا

الجهاز مزود بوظيفة حفظ الطاقة تلقائيًا. تحول هذه الوظيفة الجهاز إلى وضع الاستعداد في غضون 15 دقيقة في حالة تشغيله على صوت منخفض للغاية أو كنم الصوت فيه. يرجى ملاحظة أنه لا يمكن تغيير هذا الإعداد.

## 1.4 البطاريات

## تنبيه! يحظر ابتلاع البطارية.



تحتوي وحدة التحكم عن بعد المرفقة مع هذا المنتج على بطارية خلووية مصغرة. وقد تؤدي في حالة ابتلاعها إلى حدوث حروق داخلية شديدة في غضون ساعتين وإلى الوفاة أحيانًا.

أبعد البطاريات الحديدية والمستعملة عن متناول الأطفال.

إذا كانت حجرة البطارية لا تغلق بإحكام فيرجى عدم استخدام المنتج وحفظه بعيدًا عن متناول الأطفال.

إذا كنت تعتقد أن البطاريات قد تم ابتلاعها أو دخلت إلى جزء من الجسم فاطلب العناية الطبية فورًا.

## ٢- وحدة التحكم عن بعد

## الاستخدام لأول مرة

تحتوي الوحدة على عدد ٢ بطارية ليثيوم CR٢٠٣٢ مثبتة مسبقًا. قم بإزالة لسان الحماية لتنشيط بطارية وحدة التحكم عن بعد.

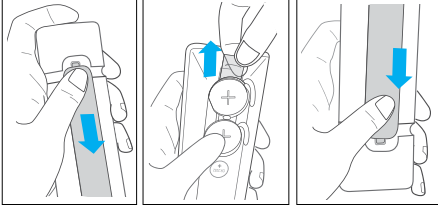

١. اضغط واسحب الغطاء الخلفي لفتح حجيرة بطارية وحدة التحكم عن بعد.
٢. قم بإزالة لسان الحماية.
٣. اضغط على غطاء البطارية لإرجاعه إلى موضعه.

## استبدال بطارية وحدة التحكم عن بعد

تتطلب وحدة التحكم بطاريتان ليثيوم CR٢٠٣٢. فولت ٣. اضغط واسحب الغطاء الخلفي لفتح حجيرة بطارية وحدة التحكم عن بعد.

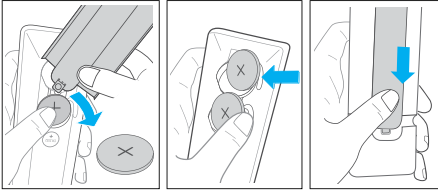

١. استخدم وسيلة (كغطاء حجيرة البطارية) لتوسعة التجويف بين البطاريتين عن إزالة البطاريات القديمة.
٢. أدخل البطاريات الجديدة من الجانب. وادفعها بقوة في مكان البطاريات القديمة. وتأكد أن طرف + في البطارية متجهًا لأعلى.
٣. اضغط على غطاء البطارية لإرجاعه إلى موضعه.

|   |                           |
|---|---------------------------|
| تشغيل / كتم الصوت   | ⏻                         |
| تشغيل مضخم الصوت أو تحويله إلى وضع الاستعداد.   | ⏻                         |
| يقوم بتشغيل/ إيقاف الوضع الليلي.  | 🌙                         |
| اضغط مع الاستمرار لتشغيل/ إيقاف الشاشة (الإيقاف هو الإعداد الافتراضي). تعرض هذه الخاصية معلومات إضافية على شاشة اللوحة الأمامية في مواقف معينة. | 🌙                         |
| التبديل بين وضعي الصوت المحيط   | 🎧                         |
| اضغط مع الاستمرار لفتح إعداد مستوى الصوت للساعات الخارجية.  | 🎧                         |
| اضغط لتغيير صوت الإدخال.  | 🎧                         |
| اضغط مع الاستمرار في وضع الاستعداد لعرض إصدار البرنامج على الشاشة.  | 🎧                         |
| المعادل - اختر من أوضاع الصوت المضبوطة مسبقًا:  | 🎧                         |
| OFF (إيقاف). SPEECH (حديث).   | 🎧                         |
| CLASSICAL (كلاسيكي). POP (شعبي).  | 🎧                         |
| CUSTOM FILM (أفلام خاصة).   | 🎧                         |
| CUSTOM MUSIC (موسيقى خاصة).   | 🎧                         |
| انتقل إلى المسار الصوتي السابق في وضع USB / Bluetooth / PLAY-Fi.  | ⏪                         |
| انتقل إلى المسار الصوتي التالي في وضع USB / Bluetooth / PLAY-Fi.  | ⏩                         |
| تشغيل / إيقاف مؤقت للمسار الصوتي في وضع USB / Bluetooth / PLAY-Fi.  | ⏸                         |
| اضغط مع الاستمرار لمدة ٨ ثوانٍ لاستعادة إعدادات المصنع.   | ⏸                         |
| اضغط مع الاستمرار لتنشيط خاصية الإقران في وضع البلوتوث أو فصل جهاز البلوتوث المقترن.  | ⏸                         |
| خفض مستوى الصوت.  | —                         |
| رفع مستوى الصوت.  | +                         |
| treble  | بضبط مستوى الصوت الثلاثي. |
| bass  | بضبط مستوى الصوت الجهير.  |

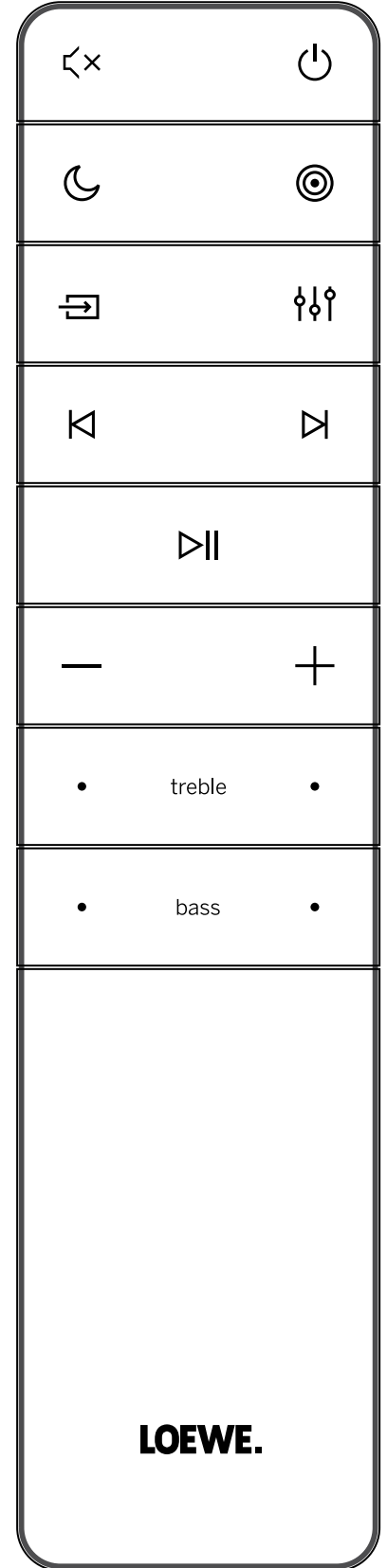

LOEWE.

### ٣ مكونات الوحدة الرئيسية

#### ٣.١ اللوحة الأمامية للوحدة الرئيسية

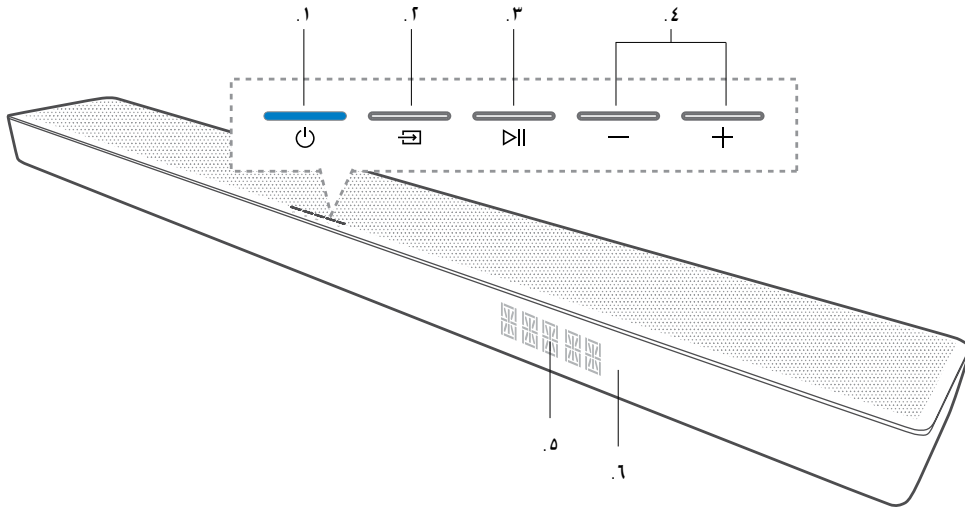

1. زر / مؤشر (الاستعداد) - تشغيل مضخم الصوت أو تحويله إلى وضع الاستعداد.
2. زر (المصدر) - اضغط لتغيير صوت الإدخال. اضغط مع الاستمرار في وضع الاستعداد لعرض إصدار البرنامج على الشاشة.
3. زر (تشغيل / إيقاف مؤقت) - تشغيل / إيقاف مؤقت للمسار الصوتي في وضع USB / Bluetooth / PLAY-Fi. اضغط مع الاستمرار لمدة ٨ ثوان لاستعادة إعدادات المصنع. اضغط مع الاستمرار لتنشيط خاصية الإقران في وضع البلوتوث أو فصل جهاز البلوتوث المقترن.
4. زر + / - (مستوى الصوت) - خفض / رفع مستوى الصوت. اضغط على الزرين في نفس الوقت لكتفم/إلغاء كتفم صوت شريط الصوت.
5. شاشة اللوحة الأمامية
6. مستشعر وحدة التحكم عن بعد - وجه وحدة التحكم عن بعد إلى المستشعر الخاص بها في الجهاز لتشغيل النظام.

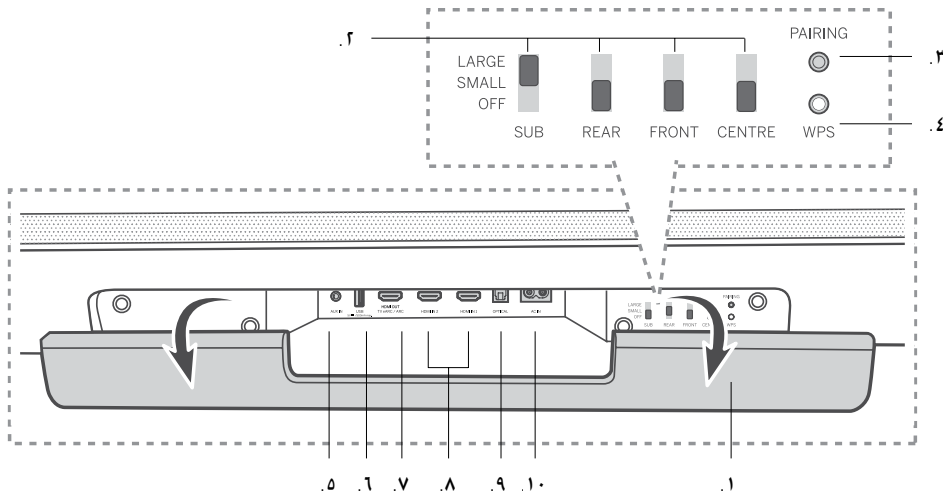

1. الرفرفة الخلفية - ينبغي إزالة الرفرفة الخلفية لشريط الصوت قبل استخدام مفاتيح التحكم WDAL ٢.٠.
2. مفاتيح التحكم WDAL ٢.٠ - تستخدم هذه المفاتيح لتوصيل المزيد من مكبرات الصوت اللاسلكية الخارجية عبر WDAL ٢.٠ كقناة SUB (فرعية) / REAR (خلفية) / FRONT (أمامية) / CENTER (وسط). اضغط المفتاح على SMALL (صغيرة) / LARGE (كبيرة) للسماعات الكبيرة. لفصل السماعة عن قناة معينة اضغط المفتاح على OFF (إيقاف).
3. زر PAIRING (الإقران) - يستخدم لإقران WDAL ٢.٠.
4. زر / مؤشر WPS (إعداد Wi-Fi المحمي) - تشغيل إعداد Wi-Fi / Play-Fi.
5. اضغط مع الاستمرار على الزر لمدة ٣ ثوان لتنشيط وضع WPS.
6. اضغط مع الاستمرار على الزر لمدة ٨ ثوان لتنشيط وضع AP.
7. حالة مؤشر LED
8. وضع نقطة وصول شبكة Wi-Fi
9. وضع الإعداد المحمي لشبكة (Wi-Fi WPS)
10. تم الاتصال / الإقران بنجاح
1. توصيل مصدر صوت من خلال كبل صوت ٣.٥ مم.
2. توصيل جهاز تخزين USB.
3. توصيل بمقياس HDMI (HDMI OUT (TV eARC / ARC) - توصيل بمقياس HDMI في أي جهاز تلفزيون.
4. توصيل بمخرج HDMI ١ / ٢ - توصيل بمخرج HDMI في أي أجهزة خارجية (كأجهزة الألعاب ومشغلات DVD و Blu-ray).
5. توصيل بالمخرج الرقمي (البصري) لجهاز خارجي.
6. التوصيل بمصدر الطاقة.

#### ٣.٢ اللوحة الخلفية للوحدة الرئيسية

8. HDMI IN / ١ HDMI IN - توصيل بمخرج HDMI في أي أجهزة خارجية (كأجهزة الألعاب ومشغلات DVD و Blu-ray).
9. OPTICAL - توصيل بالمخرج الرقمي (البصري) لجهاز خارجي.
10. AC IN - التوصيل بمصدر الطاقة.

| الحالة   | حالة مؤشر LED        |
|--|----------------------|
| وضع نقطة وصول شبكة Wi-Fi   | مؤشر LED يومض        |
| وضع الإعداد المحمي لشبكة (Wi-Fi WPS)   | مؤشر LED يومض مرتين  |
| تم الاتصال / الإقران بنجاح   | مؤشر LED قيد التشغيل |
| 5. توصيل مصدر صوت من خلال كبل صوت ٣.٥ مم.  |                      |
| 6. توصيل جهاز تخزين USB.   |                      |
| 7. توصيل بمقياس HDMI (HDMI OUT (TV eARC / ARC) - توصيل بمقياس HDMI في أي جهاز تلفزيون. |                      |



## ٤ مكونات مضخم الصوت

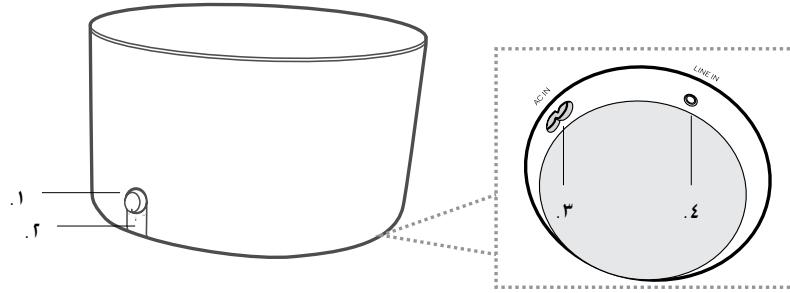

٣. مقبس AC IN - توصيل الجهاز بمصدر الطاقة
٤. مقبس LINE IN - توصيل بجهاز صوت خارجي بكبل صوت ٣.٥ مم.

| حالة مؤشّر LED        | الحالة                      |
|-----------------------|-----------------------------|
| مؤشّر LED يومض بسرعة  | مضخم الصوت في وضع الاقتران  |
| مؤشّر LED قيد التشغيل | تم الاتصال / الاقتران بنجاح |
| مؤشّر LED يومض ببطء   | تعذر الاتصال / الاقتران     |

١. مقبض مستوى الصوت  
قم بالتدوير لضبط مستوى الجهير.  
اضغط مع الاستمرار للدخول إلى وضع الاقتران.
٢. مؤشّر LED لمضخم الصوت

## ملاحظة:

لا تفتح تجربة دولبي أتموس® الكاملة إلا عند توصيل شريط الصوت بالمصدر عبر كبل HDMI عالي السرعة.

تظهر تنسيقات الدولبي على شاشة اللوحة الأمامية فقط عند تشغيل وظيفة العرض. اضغط مع الاستمرار على  لتشغيل/ إيقاف وظيفة العرض.

يظل شريط الصوت يعمل عند توصيله من خلال وسائل أخرى (كالكبل البصري الرقمي). ولكن هذه الوسائل لا تدعم جميع مميزات دولبي. لذلك نوصي بالتوصيل من خلال كبل HDMI لضمان دعم دولبي بالكامل.

## ١.٢ التوصيل بـ HDMI

تتطلب بعض أجهزة تلفزيون HDR ضبط دخل HDMI أو إعدادات الصورة على استقبال محتوى HDR. لمزيد من التفاصيل حول إعداد ذلك في شاشة HDR يرجى الرجوع إلى تعليمات التشغيل الخاصة بجهاز التلفزيون المستخدم.

## الخيار ١ - ARC / eARC

## قناة إرجاع الصوت

بدعم شريط الصوت HDMI بقناة إرجاع الصوت (eARC / ARC). إذا كان التلفزيون متوافقاً مع HDMI ARC فيمكن سماع صوت التلفزيون من خلال شريط الصوت باستخدام كبل HDMI واحد.

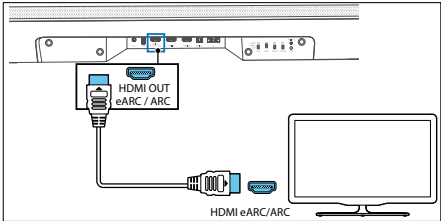

١. قم بتشغيل عمليات HDMI-CEC في التلفزيون.
٢. استخدم كبل HDMI عالي السرعة (مصاحب للجهاز) لتوصيل بموصل HDMI ARC في التلفزيون. قد يسمى موصل HDMI ARC بالتلفزيون باسم مختلف. للاطلاع على التفاصيل راجع دليل استخدام التلفزيون.
٣. يظهر "ARC" على شاشة شريط الصوت. ويشغل الشريط صوت التلفزيون. عندما لا يتم إخراج صوت من التلفزيون اضغط على زر  (المصدر) بشكل متكرر حتى ترى "ARC" على الشاشة. بعدما يتم تشغيل صوت التلفزيون.

## ٦ توصيل شريط الصوت

قبل إجراء أي توصيلات أو تغييرها تأكد من فصل جميع الأجهزة عن مأخذ الطاقة.

## ١.١ دولبي أتموس®

يتيح دولبي أتموس® تجربة استماع غامرة من خلال بث الصوت على مساحة ثلاثية الأبعاد وثراء ووضوح وقوة صوت دولبي بالكامل.

لمزيد من المعلومات يرجى زيارة [dolby.com/technologies/dolby-atmos](http://dolby.com/technologies/dolby-atmos)

## لاستخدام دولبي أتموس®

دولبي أتموس® متاح في وضع HDMI فقط.

للحصول على تفاصيل التوصيل يرجى الرجوع إلى فصل "التوصيل بـ HDMI".

١. لاستخدام دولبي أتموس® في وضع HDMI / r HDMI / i HDMI ARC يجب أن يدعم جهاز التلفزيون المستخدم دولبي أتموس®.
٢. تأكد من تحديد No Encoding (بدون تشفير) لتدفق البثات في خرج الصوت الرقمي للجهاز الخارجي المتصل (كجهاز Blu-ray أو تليفزيون إلخ).
٣. مع دخل تنسيق دولبي أتموس / دولبي الرقمي / PCM يعرض شريط الصوت DOLBY ATMOS / DOLBY AUDIO / PCM AUDIO / DOLBY SURROUND.

## ٥ الوضع

ضع شريط الصوت ومضخم الصوت فوق سطح ثابت ومستوي.

ضع مضخم الصوت على بعد متر واحد (٣ أقدام) على الأقل من شرط الصوت و ١٠ سم (٤ بوصات) بعيداً عن الحائط. ولكن يوصى بوضعه في الجزء الأمامي من الغرفة بحيث ينتشر صوت الجهير في جميع أنحاء الغرفة.

ضع شريط الصوت على متضدة أسفل التلفزيون.

فيما يلي مثال على الوضع الصحيح.

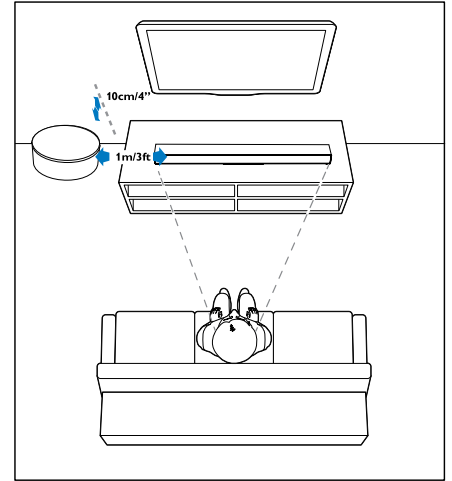

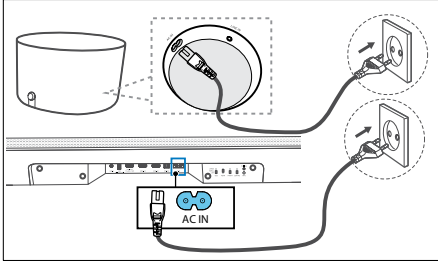

1. قم بتوصيل كبل الطاقة بمقبس AC IN بشرائط الصوت ثم بمقبس التيار الكهربائي.
2. وصل كبل الطاقة بمقبس AC IN في مضخم الصوت. ركب الكبل في حجرة إدارة الكابلات في الجانب السفلي لمضخم الصوت. وقم في النهاية بوضع كابل الطاقة في مقبس التيار الكهربائي.

## 1.6 توصيل مضخم الصوت

### الاقتران التلقائي

مضخم الصوت المقدم هو جهاز WDAL ٢.٠، وهذا يعني أنه يجب ضبط مفتاح مضخم الصوت. قم بإزالة الغطاء الخلفي من شريط الصوت وتحقق من موضع مفتاح SUB. إذا كان في وضع OFF (إيقاف التشغيل)، يرجى تغيير الوضع إلى SMALL (صغير) أو LARGE (كبير).

وصل شريط الصوت ومضخم الصوت في مأخذ التيار الكهربائي. ثم اضغط على الوحدة أو وحدة التحكم عن بعد لتحويلها إلى وضع التشغيل. يتم إقران مضخم وشريط الصوت تلقائيًا.

- حدد الحالة بناءً على مؤشر مضخم الصوت اللاسلكي.

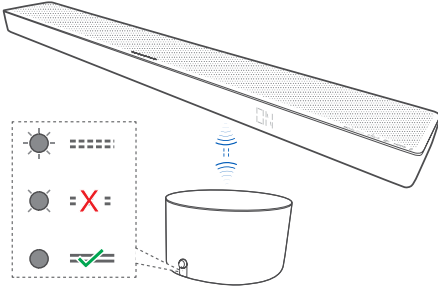

| الحالة                      | LED مؤشر             |
|-----------------------------|----------------------|
| مضخم الصوت في وضع الاقتران  | مؤشر LED يومض بسرعة  |
| تم الاتصال / الاقتران بنجاح | مؤشر LED قيد التشغيل |
| تعذر الاتصال / الاقتران     | مؤشر LED يومض ببطء   |

### ملاحظة:

لا تضغط على مقبض مستوى الصوت خلف مضخم الصوت إلا للإقران اليدوي.

## 1.3 التوصيل بكبل بصري

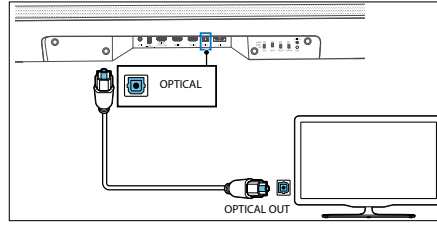

- يستخدم كبل بصري (غير مصاحب للجهاز) لتوصيل الموصل البصري في شريط الصوت بمخرج OPTICAL OUT في التلفزيون أو أي جهاز آخر.
- قد يكون الموصل البصري الرقمي مكتوبًا عليه SPDIF أو SPDIF OUT.

## 1.4 التوصيل بكبل صوت تناظري

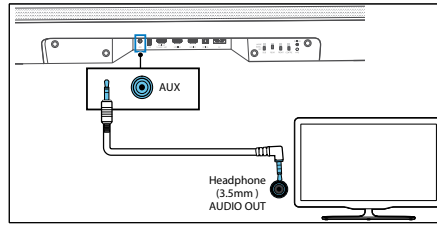

### الخيار 1

استخدم كبل صوت ٣.٥ مم (مصاحب للجهاز) لتوصيل أجهزة التلفزيون أو مقبض سماعة الرأس في أي جهاز صوت خارجي بمقبس AUX في الوحدة.

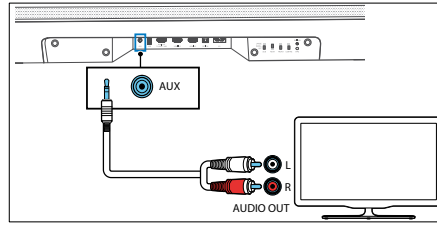

### الخيار 2

استخدم موصل RCA إلى كبل صوت ٣.٥ مم (غير مصاحب للجهاز) لتوصيل مقابس خرج الصوت بأجهزة التلفزيون بمقبس AUX IN في الوحدة.

## 1.5 توصيل الطاقة

### ملاحظة:

- قبل توصيل سلك الطاقة تأكد من القيام بجميع التوصيلات الأخرى.
- خطر تلف الجهاز! تأكد من أن فولطية مصدر الإمداد بالطاقة متوافقة مع تلك المطبوعة على الجانب السفلي للوحدة.

عند إعداد توصيل HDMI ARC بشكل صحيح يمكن الاستمتاع بهذه المميزات:

- يتم تشغيل شريط الصوت تلقائيًا عند تشغيل التلفزيون.
- يتم إيقاف شريط الصوت تلقائيًا عند إيقاف تشغيل التلفزيون.
- يمكن كتم / إلغاء كتم الصوت أو ضبط مستوى صوت شريط الصوت باستخدام وحدة التحكم عن بعد الخاصة بالتلفزيون.

### ملاحظة:

- يجب أن يدعم التلفزيون وظيفة HDMI-CEC و ARC. يجب ضبط HDMI-CEC و ARC على "تشغيل".
- تختلف طريقة إعداد HDMI-CEC و ARC حسب التلفزيون. للحصول على تفاصيل حول وظيفة ARC يرجى الرجوع إلى إرشادات تشغيل التلفزيون.
- يمكن لكبلات HDMI المتوافقة مع الإصدار 1.4 أو الأعلى فقط دعم وظيفة ARC.

## الخيار 2 - HDMI القياسي

إذا كان التلفزيون غير متوافق مع HDMI ARC فقم بتوصيل شريط الصوت بالتلفزيون من خلال وصلة HDMI قياسية.

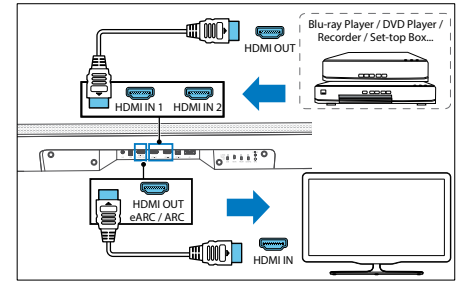

1. استخدم كبل HDMI لتوصيل HDMI IN (1 أو 2) في شريط الصوت بأجهزة خارجية (كوحدة التحكم في الألعاب ومشغلات DVD وأجهزة blu-ray).

2. استخدم كبل HDMI لتوصيل HDMI OUT (TV eARC / ARC) في شريط الصوت بموصل HDMI IN في التلفزيون.

### ملاحظة:

ينجح خيار التوصيل هذا تشغيل الفيديو/الصوت من الأجهزة الخارجية المتصلة مباشرة بمنافذ دخل HDMI 1 أو 2 في شريط الصوت فقط. إذا كان لا يوجد موصل HDMI ARC في التلفزيون المستخدم وترغب في تشغيل الصوت من التلفزيون على شريط الصوت فينبغي استخدام وسيلة توصيل أخرى (كالكبل البصري أو التناظري).

## الإقران اليدوي

- إذا لم تسمع أي صوت من مضخم الصوت اللاسلكي فقم بإقران الجهاز يدويًا.
- افصل الوجودتين من مقياس التيار الكهربائي. ثم أعد توصيلهما بعد ٣ دقائق.

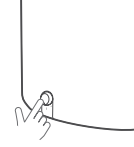

- اضغط مع الاستمرار على مقبض مستوى الصوت خلف مضخم الصوت لمدة ٥ ثواني.
- يوميض مؤشر الاقتران في مضخم الصوت بسرعة.
- اضغط مع الاستمرار على لمدة ٥ ثوان على الوحدة أو وحدة الاقتصاد. بعد التحول إلى وضع ECO STANDBY (الاستعداد الاقتصادي).
- ثم اضغط على في الوحدة أو وحدة التحكم عن بعد لتشغيل.
- قم بإزالة الرفرفة الخلفية لشريط الصوت. ثم اضغط على زر PAIRING لمدة ٥ ثوان.

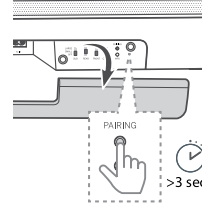

- يضئ مؤشر الاقتران في مضخم الصوت بعد نجاح الاقتران.
- إذا استمر وميض مؤشر الإقران فالرجاء تكرار الخطوات المذكورة أعلاه.

## ملاحظة:

- يجب أن يكون مضخم الصوت على بعد ٦ أمتار من شريط الصوت وفي منطقة مفتوحة (كلما قلت المسافة كان ذلك أفضل).
- قم بإزالة جميع الأشياء الموجودة بين مضخم الصوت وشريط الصوت.
- إذا تعذر الاتصال اللاسلكي مرة أخرى فتتحقق من المنطقة بحثًا عن وجود حاجز أو تداخل قوي (كالتمداخل من جهاز إلكتروني). أبعد هذه الحواجز أو التداخلات القوية، وكرر الإجراء أعلاه.

## ٦.٧ الاتصال بشبكة Wi-Fi

## وضع WPS

إذا كان جهاز التوجيه به خاصية الإعداد المحمي لشبكة (WPS Wi-Fi) فبالإمكان إعداد الاتصال دون إدخال كلمة مرور.

- اضغط مع الاستمرار على زر WPS لمدة ٤ ثوان. تسمع صوت نغمة. ويوميض مؤشر Wi-Fi مرتين باستمرار.
- اضغط على زر WPS في جهاز التوجيه. عادة ما يتم تعليم الزر بشعار WPS.

## ملاحظة:

- WPS ليست ميزة قياسية في جميع أجهزة التوجيه. إذا كان جهاز التوجيه المستخدم ليس به WPS فاتبع إعداد Wi-Fi القياسي.
- اضغط على زر WPS مرة واحدة للخروج من وضع WPS. أو سيتم الخروج تلقائيًا بعد دقيقتين.

## إعداد Airplay

- استخدم AirPlay لإعداد اتصال Wi-Fi على جهاز iOS (iOS أو أحدث) وشريط الصوت.

- اضغط مع الاستمرار على زر WPS في الجانب الخلفي من شريط الصوت لمدة ٨ ثوان لتشغيل اتصال Wi-Fi حتى تصدر السماعرة نغمة ثانية، ثم حرر الزر.
- انتظر حتى يتحول مؤشر مصباح Wi-Fi من وميض سريع إلى نبض بطيء. يشير النبض البطيء إلى أن السماعرة تدخل في وضع إعداد Wi-Fi.

## ملاحظة:

- لكي يعمل التنشيط التلقائي يجب أن يدعم التلفزيون أو الجهاز الخارجي وظيفة HDMI CEC. ويجب تنشيط هذه الوظيفة فيه. اقرأ تعليمات تشغيل التلفزيون أو الجهاز الخارجي.

## ٩.٢ وضع تعدد الغرف

من خلال الضغط على (الاستعداد) من شريط الصوت أو جهاز التحكم عن بعد أثناء تشغيل شريط الصوت يدخل في وضع الاستعداد الافتراضي. وفي وضع الاستعداد يتم إيقاف تشغيل جميع وظائف الشبكة.

يمكن تنشيط وضع تعدد الغرف بحيث تكون خاصية واي فاي في وضع تشغيل دائمًا. الأمر الذي يتيح Wi-Fi و AirPlay أيضًا. يوصى بهذا الوضع إذا كنت ترغب في استخدام شريط الصوت كجهاز Play-Fi يمكن تشغيله عن بعد في أي وقت.

في وضع الاستعداد اضغط على (البل) (محيط) (البل) في جهاز التحكم عن بعد لتشغيل وضع تعدد الغرف.

من الآن فصاعدًا في كل مرة تقوم فيها بإيقاف تشغيل شريط الصوت يتحول الجهاز تلقائيًا إلى وضع تعدد الغرف. يرجى ملاحظة أن وضع تعدد الغرف يستهلك طاقة أعلى من وضع الاستعداد المعتاد.

لإعادة تنشيط وضع الاستعداد القياسي مرة أخرى اضغط على (البل) (محيط) (البل) في جهاز التحكم عن بعد.

## ٩.٣ وضع الدخل

اضغط على زر (المصدر) بشكل متكرر في الوحدة أو في وحدة التحكم عن بعد لتحديد BT, HDMI, i, r, OPT, ARC, (بصري), AUX, و USB. تعرض الشاشة الوضع المختار.

## ٩.٤ التحكم في مستوى الصوت

اضغط على زر +/- (مستوى الصوت) لرفع أو خفض مستوى الصوت. لكنم الصوت اضغط على X (كتم) مرة أخرى لاستعادة الصوت اضغط على X (كتم) مرة أخرى أو على +/- (مستوى الصوت).

## ٩.٥ مؤثر معادل الصوت

اضغط على زر (المعادل) على وحدة التحكم عن بعد لتحديد مؤثر معادل الصوت المسبق الضبط الذي تريده. OFF (إيقاف), SPEECH (حديث), CLASSICAL (كلاسيكي), POP (شعبي), CUSTOM MUSIC (موسيقى خاصة), CUSTOM FILM (أفلام خاصة).

## ٩.٦ مستوى الجهير / الثلاثي

اضغط على زر +/- للجهير في وحدة التحكم عن بعد لضبط مستوى الجهير (BAS ~ 12+).

اضغط على زر +/- للثلاثي في وحدة التحكم عن بعد لضبط مستوى الثلاثي (TRB ~ 12- ~ 12+).

## ٩.٧ وضع الصوت المحيطي

استمتع بصوت غامر في الوضع المحيطي.

اضغط على زر (المحيط) في وحدة التحكم عن بعد لتغيير وضع الصوت المحيطي.

٣. على جهاز iOS الخاص بك انتقل إلى الإعدادات < Wi-Fi < حدد الشبكة الرئيسية [جهاز xxxxxx Play-Fi]

٤. سيتم التعرف على شريط الصوت تلقائيًا كجهاز Airplay. اضغط على (Set up new AirPlay speaker) (إعداد مكبر صوت AirPlay جديد).

٥. اضغط على (Show Other Networks) (إظهار شبكات أخرى) وحدد الشبكة المنزلية التي تريد توصيل شريط الصوت بها.

٦. بعد نجاح الاتصال بشبكة Wi-Fi يتوقف مؤشر مصباح Wi-Fi عن الوميض ويظل مضاءً. بعد إعداد المنتج على شبكة Wi-Fi المستخدمة يمكن التحكم فيه من أي هاتف ذكي أو جهاز لوجي على نفس الشبكة.

## إعداد Google Home

- قم بتنزيل تطبيق Google Home على الهاتف المحمول.
- جهاز iPhone / iPad فقط: قم بتشغيل البلوتوث على هاتفك المحمول.
- اضغط مع الاستمرار على زر WPS في الجانب الخلفي من شريط الصوت لمدة ٨ ثوان لتشغيل اتصال Wi-Fi حتى تصدر السماعرة نغمة ثانية، ثم حرر الزر.
- انتظر حتى يتحول مؤشر مصباح Wi-Fi من وميض سريع إلى نبض بطيء. يشير النبض البطيء إلى أن السماعرة تدخل في وضع إعداد Wi-Fi.

٥. افتح تطبيق Google Home.

٦. اتبع الخطوات لإعداد الجهاز.

إذا لم تتمكن من العثور على خطوات إعداد شريط الصوت:

- أعلى يسار الشاشة الرئيسية لتطبيق Google Home انقر فوق إضافة + < إعداد الجهاز > جهاز جديد.
- اتبع خطوات الإعداد.

## ٧ صوت متعدد الغرف

يمكن استخدام شريط الصوت هذا كجزء من إعداد مكبر صوت متعدد الغرف. وهذا يعني أنه يمكن تشغيل نفس الموسيقى من شريط الصوت ومكبرات الصوت الأخرى المتوافقة معه في نفس الوقت في جميع أنحاء المنزل.

لاستخدام هذه الخاصية، تأكد من أن شريط الصوت والهاتف الذكي / الجهاز اللوحي على نفس الشبكة. يمكنك استخدام تطبيق Google Home أو Airplay ٢ أو DTS Play-Fi للتحكم في مكبرات الصوت المتوافقة متعددة الغرف. ويمكنك بعد ذلك تشغيل الموسيقى على عدة مكبرات صوت في نفس الوقت أو تعيين مكبرات صوت لمجموعات مختلفة أو التحكم في مستوى الصوت بصورة فردية أو استخدام مستوى الصوت الأساسي لتغيير مستوى الصوت في جميع المكبرات في نفس الوقت.

## ٨ Chromecast المدمج

يدعم شريط الصوت هذا خاصية Chromecast المدمجة التي تسمح بتشغيل الموسيقى من التطبيقات المتوافقة مع Chromecast على شريط الصوت الخاص بك. لاستخدام هذه الخاصية تأكد من أن شريط الصوت والهاتف الذكي / الجهاز اللوحي على نفس الشبكة. ابدأ بتشغيل الموسيقى على تطبيق يدعم خاصية Chromecast و قم بنقلها إلى شريط الصوت ببساطة عن طريق النقر فوق الزر (بث) وتحديد شريط الصوت من القائمة.

## ٩ التشغيل الأساسي

## ٩.١ التشغيل والإيقاف

عند توصيل الوحدة بمقبس التيار الكهربائي لأول مرة تكون الوحدة في وضع STANDBY (الاستعداد). عندئذ يضيء مؤشر الاستعداد بالأبيض.

## الاستعداد التلقائي

تتحول الوحدة تلقائيًا إلى وضع الاستعداد بعد حوالي ١٥ دقيقة إذا تم فصل التلفزيون أو الجهاز الخارجي (أو تم إيقاف تشغيل وظيفة USB أو Bluetooth أو Play-Fi مؤقتًا) أو تم إيقاف تشغيلها.

## التنشيط التلقائي

إذا كانت الوحدة متصلة بالتلفزيون أو بجهاز خارجي باستخدام كبل HDMI يتم تشغيلها تلقائيًا عند تشغيل التلفزيون أو الجهاز.

## ٩.٨ الوضع الليلي

اضغط على زر (الليالي) بوحدة التحكم بعد تشغيل أو إيقاف الوضع الليلي. تضمن هذه الوظيفة وجود مدى أقل بين الأصوات الهادئة والصاخبة في الأفلام. ويوصى بهذا الوضع للاستماع في وقت متأخر من الليل.

## ٩.٩ سطوع الشاشة

إذا لم تضغط على زر لمدة ١٠ ثوانٍ تتوقف الشاشة تلقائيًا. يؤدي الضغط على زر إلى استعادة المستوى الأكثر سطوعًا.

## ٩.١٠ إعادة التعيين على إعدادات المصنع

يعد الجهاز إلى الإعدادات الافتراضية. في وضع ARC اضغط مع الاستمرار على زر (لمدة ٨ ثوانٍ). تظهر كلمة "RESET" (إعادة التعيين) على الشاشة. ويعود الجهاز إلى الإعدادات الأصلية.

## ٩.١١ عناصر تحكم WDAL ٢.٠

قم بإزالة الغطاء الخلفي لشريط الصوت قبل استخدام مفاتيح التحكم WDAL ٢.٠.

استخدم هذه المفاتيح لتوصيل المزيد من مكبرات الصوت اللاسلكية الخارجية عبر WDAL ٢.٠ كقناة SUB (فرعية) / REAR (خلفية) / FRONT (أمامية) / CENTER (وسط). اضغط المفتاح على SMALL (صغيرة) للسماحات الصغيرة أو LARGE (كبيرة) للسماحات الكبيرة. لفصل السماعة عن قناة معينة اضغط المفتاح على OFF (إيقاف).



توصيل مضخم الصوت

مضخم الصوت المقدم هو جهاز WDAL ٢.٠. وهذا يعني أنه يجب ضبط مفتاح WDAL ٢.٠ المسمى SUB على SMALL (صغير) أو LARGE (كبير) لكي يعمل مضخم الصوت.

## توصيل أجهزة WDAL ٢.٠

يمكنك توصيل ما يصل إلى ٦ مكبرات صوت إضافية لاسلكيًا بدعم WDAL ٢.٠ بشريط الصوت. لتوصيل مكبر صوت متوافق مع WDAL ٢.٠ بشريط الصوت يجب اتباع الآتي:

- الضغط على زر PAIRING (إقران) الموجود على شريط الصوت. للوصول إلى الزر PAIRING (إقران) يجب إزالة الغطاء الخلفي الموجود على شريط الصوت.
- الضغط على الزر PAIRING (إقران) في مكبر الصوت WDAL ٢.٠.
- قم بإعداد دور مكبر الصوت من الجهاز نفسه. الخيارات: أمامي لليسار، أمامي لليمين، مركزي، خلفي لليسار، خلفي لليمين.
- على حسب نوع مكبر الصوت اضغط مفتاح WDAL ٢.٠ المقابل لدور مكبر الصوت المحدد على SMALL (صغير) أو LARGE (كبير).

للحصول على تفاصيل حول ضبط السماعة الخارجية على وضع الاقتران وتغيير دورها وما إذا كنت تريد تحديد وضع SMALL (صغير) أو LARGE (كبير) على مفتاح شريط الصوت يرجى الرجوع إلى دليل مستخدم مكبر الصوت.

ملاحظة: إذا قمت بتحويل مفتاح WDAL ٢.٠ في شريط الصوت من وضع OFF (إيقاف) إلى وضع آخر فسيتم إيقاف تشغيل سماعات شريط الصوت لهذه القناة. لذلك إذا وصلت السماعات الخارجية الأمامية من خلال WDAL ٢.٠ فسيتم إيقاف تشغيل السماعات الموجودة في القنوات الأمامية لشريط الصوت.

## تعديل مستوى الصوت

يمكنك ضبط مستوى صوت السماعات الخارجية المتصلة عبر WDAL ٢.٠. ويُعد هذا مفيدًا إذا كانت طبيعة غرتك لا تسمح بتوزيع السماعات بشكل متساوٍ وبعض السماعات أقرب إلى المستمع من غيرها. يمكنك ضبط مستوى الصوت العام لكل سماعة على حدة:

- اضغط مع الاستمرار على الزر (الصوت المحيط) من جهاز التحكم عن بُعد. يظهر FL على شاشة شريط الصوت.
- استخدم الأزرار / > / < / < لتحديد قناة.
- استخدم زر +/- لتغيير موازنة مستوى الصوت للقناة المحددة.

شرح الاختصارات التي تظهر على الشاشة:

## ١١ تشغيل بلوتوث

وصل شريط الصوت بجهاز Bluetooth (كجهاز iPad أو iPhone أو iPod touch أو هاتف Android أو كمبيوتر محمول) عبر Bluetooth. بعدها يمكن الاستماع إلى الملفات الصوتية المخزنة على الجهاز من خلال شريط الصوت.

- اضغط على زر (المصدر) في الوحدة أو وحدة التحكم عن بُعد بشكل متكرر لتحويل شريط الصوت إلى وضع BT (البلوتوث). لا يتم عرض بلوتوث على لوحة العرض.
- قم بتشغيل Bluetooth على جهاز Bluetooth. وابحث عن "Klang bar5". ثم حدده للاتصال به. للحصول على معلومات حول تمكين Bluetooth راجع دليل مستخدم جهاز Bluetooth.
- انتظر حتى تسمع المطالبة الصوتية من شريط الصوت.
- إذا تم الاتصال بنجاح تظهر كلمة "BT" (البلوتوث) على لوحة العرض.
- حدد وشغل ملفات الصوت أو الموسيقى الموجودة على جهاز Bluetooth المتصل.
- تتوقف الموسيقى مؤقتًا إذا تم إجراء مكالمة أثناء التشغيل. عند اكتمال المكالمة يُستأنف التشغيل.
- إذا كان جهاز Bluetooth يدعم ملف تعريف AVRCP يمكن الضغط على زر (المصدر) في وحدة التحكم عن بُعد لتخطي أحد المسارات. أو الضغط على زر (إيقاف التشغيل مؤقتًا) / استئنافه.
- للخروج من وضع Bluetooth حدد مصدرًا آخر.
- عند الرجوع إلى وضع Bluetooth يعاد إجراء اتصال Bluetooth.
- لتوصيل شريط الصوت بجهاز Bluetooth آخر اضغط مع الاستمرار على زر (المصدر) في جهاز التحكم عن بُعد لفصل جهاز Bluetooth المتصل حاليًا.

## ملاحظة:

- الحد الأدنى من متطلبات جهاز Bluetooth: ملف تعريف Bluetooth ArDP و AVRCP و Bluetooth الإصدار ٤.٢ EDR +
- الحد الأقصى لنطاق التشغيل بين شريط الصوت وجهاز Bluetooth حوالي ١٠ أمتار.
- يُعد التوافق مع جميع أجهزة البلوتوث أمرًا غير مضمون.
- قد يتم مقاطعة بث الموسيقى بسبب وجود عوائق بين الجهاز وشريط الصوت كجدار أو صندوق معدني يغطي الجهاز أو أجهزة أخرى في المنطقة المجاورة تعمل على نفس التردد.

## ١٢ تشغيل USB

استمتع بالاستماع إلى ملفات الصوت الموجودة على جهاز تخزين USB كمشغل MP٣ أو ذاكرة فلاش USB. إلخ.

- ادخل جهاز USB.

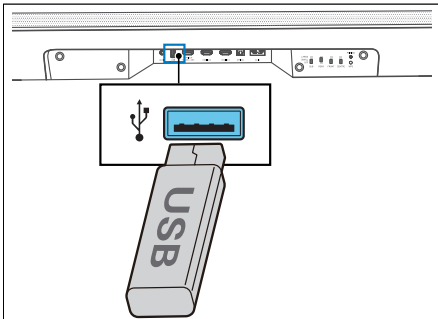

- اضغط على زر (المصدر) في الوحدة أو وحدة التحكم عن بُعد بشكل متكرر لتحديد وضع USB.
- أثناء التشغيل اضغط على زر (بدء) / إيقاف التشغيل مؤقتًا / استئناف التشغيل. اضغط على زر (تخطي المسار الحالي) إلى المسار التالي.

**ملاحظة:**

- قد لا يتوافق هذا المنتج مع أنواع معينة من أجهزة تخزين USB.
- إذا كنت تستخدم كبل تمديد USB أو مركز توزيع USB أو قارئ بطاقات USB متعدد الوظائف فقد لا يتم التعرف على جهاز تخزين USB.
- لا تفصل جهاز تخزين USB أثناء قراءة الملفات.
- تدعم الوحدة أجهزة USB بذاكرة حتى ٣٢ جيجا بايت.
- يمكن لهذه الوحدة تشغيل ملفات MP٣.

**١٣ سيوتيفاي**

استخدم الهاتف أو الجهاز اللوحي أو الكمبيوتر كوحدة تحكم عن بعد لسيوتيفاي. انتقل إلى [spotify.com/connect](https://spotify.com/connect) لمعرفة كيفية القيام بذلك.

يخضع برنامج سيوتيفاي لتراخيص الجهات الثالثة المذكورة هنا: [www.spotify.com/connect/third-party-licenses](https://www.spotify.com/connect/third-party-licenses)

**١٤ تحديث البرامج**

لترقية البرنامج الثابت لشريط الصوت:

١. نزل أحدث إصدار للبرنامج من موقع الويب.
٢. استخرج الملف إلى مجلد جذر USB.
٣. وصل وحدة USB بشريط الصوت في وضع التشغيل.
٤. إذا تعرّف شريط الصوت على ملف تحديث جديد فسيظهر NEWSW على الشاشة.
٥. يبدأ التثبيت بعد ذلك.
٦. عند اكتمال تثبيت البرنامج الجديد يُعاد تشغيل شريط الصوت ويظهر إصدار البرنامج الجديد على الشاشة.

لترقية وظيفة الغرف المتعددة في شريط الصوت:

١. قم بتنزيل وتثبيت تطبيق DTS Play-Fi على الهاتف المحمول.
٢. قم بتوصيل شريط الصوت بالتطبيق.
٣. في حالة توفر برنامج Play-Fi جديد يخبرك التطبيق بذلك.
٤. اتبع التعليمات الواردة في التطبيق لتشغيل تحديث خاصية الغرف المتعددة.

تحذير: قد يستغرق تحديث البرنامج بضع دقائق. يمنع فصل السماعة، أو إيقاف تشغيل الجهاز أو عسا USP أثناء التحديث. قد يتسبب هذا في تلف شريط الصوت.

## استكشاف الأعطال وإصلاحها

في حالة فشل الجهاز، نوصيك بمراجعة القائمة أدناه قبل الاتصال بخط المساعدة:

| المشكلة   | السبب المحتمل  | العلاج/الملاحظات   |
|---|--|--|
| النظام لا يستجيب للضغط على الزر                       | ربما تسبب خطأ في البرنامج في توقف الجهاز عن استقبال أوامر من الأزرار. ويجب إعادة تشغيل الجهاز بفصله من التيار الكهربائي ثم إعادة توصيله.   | أفضل الوحدة من مصدر الطاقة لبضع دقائق، ثم أعد توصيلها مرة أخرى.  |
| لا يوجد صوت من شريط الصوت.                            | أ. تم اختيار دخل مصدر غير صحيح<br>ب. شريط الصوت مكتوم<br>ت. ربما تسبب خطأ في البرنامج في حدوث هذه المشكلة.<br>ث. تعذر على شريط الصوت فك شفرة إشارة دخل الصوت<br>ج. بعض أو كل مفاتيح WDAL2.0 في وضع غير صحيح. | أ. حدد دخل الصوت الصحيح باستخدام وحدة التحكم عن بعد.<br>ب. اضغط على زر MUTE (كتم).<br>ت. أعد تعيين الوحدة على إعدادات المصنع (راجع "التشغيل الأساسي")<br>ث. حاول تغيير إعدادات الخرج الرقمي على الجهاز المصدر إلى PCM.<br>ج. إذا لم يكن هناك أي سماعات خارجية متصلة فتأكد من ضبط جميع المفاتيح الموجودة في الخلف على وضع OFF، وضبط مفتاح SUB على SMALL أو LARGE. |
| لا يخرج صوت من مضخم الصوت اللاسلكي.                   | أ. تعذر الاقتران التلقائي<br>ب. مستوى الصوت منخفض جدًا<br>ت. يتم ضبط مفتاح مضخم الصوت في الجزء الخلفي من شريط الصوت على وضع OFF.   | أ. قم بإقران مضخم الصوت يدويًا<br>ب. زيادة مستوى الصوت. اضغط على زر + في شريط الصوت أو وحدة التحكم عن بعد.<br>ت. خلف مكبر الصوت قم بتغيير موضع مفتاح SUB إلى SMALL أو LARGE.   |
| مضخم الصوت خامل أو مؤنثر مضخم الصوت لا يضيء.          | ربما تسبب خطأ في البرنامج في حدوث هذه المشكلة.   | انزع سلك توصيل الطاقة ثم أعد توصيله مرة أخرى بعد 3 دقائق لإعادة تعيين مضخم الصوت.  |
| الصوت مشوه أو به صدى.                                 | قد تسبب سماعات التلفزيون صدى إذا لم تكن متزامنة مع صوت المضخم.   | إذا كنت تشغيل صوت التلفزيون من خلال هذا الجهاز فتأكد من كتم صوت التلفزيون.   |
| تعذر على جهاز Bluetooth الاتصال بمضخم الصوت.          | أ. لا يدعم الجهاز ملفات التعريف المتوافقة المطلوبة لمضخم الصوت.<br>ب. لم يتم بتعيين وظيفة Bluetooth في الجهاز.<br>ت. شريط الصوت متصل بالفعل بجهاز Bluetooth آخر.   | أ. الأجهزة التي يوجد بها ملف تعريف Bluetooth AVRCP و هي المتوافقة فقط.<br>ب. للحصول على معلومات حول تعيين هذه الوظيفة راجع دليل مستخدم الجهاز.<br>ت. أفضل الجهاز المتصل، وحاول مرة أخرى.   |
| جودة تشغيل الصوت للملفات جهاز Bluetooth المتصل رديئة. | استقبال Bluetooth ضعيف.  | انقل الجهاز بالقرب من شريط الصوت. أو أزل العوائق بين الجهاز والشريط.   |
| تعذر الاتصال بشبكة Wi-Fi.                             | أ. قد تكون شبكة Wi-Fi غير متاحة.<br>ب. إشارة Wi-Fi ضعيفة جدًا.<br>ت. تقوم بإدخال كلمة مرور غير صحيحة.  | أ. تحقق من وجود شبكة WLAN في جهاز التوجيه.<br>ب. ضع جهاز توجيه Wi-Fi بالقرب من الوحدة.<br>ت. تأكد من صحة كلمة المرور.  |
| لا يمكن إجراء مؤثرات دولبي أتموس® الرائعة.            | بالنسبة للتوصيلات التي لا تدعم HDMI (مثل USB أو Bluetooth أو OPTICAL أو AUX) يمكن إجراء مؤثرات محيطية محدودة.  | للحصول على معلومات حول كيفية الحصول على أفضل مؤثرات دولبي أتموس راجع فصل "دولبي أتموس®".   |
| تعذر اكتشاف جهاز Play-Fi المدعوم من التطبيق.          | قد يكون الجهاز غير متصل بشبكة Wi-Fi.   | تأكد من اتصال الجهاز بشبكة Wi-Fi.  |
| تعذر تشغيل موسيقى Play-Fi.                            | أ. تم إنهاء الخدمة أو المحتوى.<br>ب. فشل الإعداد الأول لشريط الصوت.<br>ت. استخدمت شريط الصوت مسبقًا في اقترانات إستريو أو صوت محيط في تطبيق Play-Fi.   | أ. قد يتعذر الوصول إلى بعض خدمات الشبكة أو المحتوى المتاح من خلال الجهاز في حالة إنهاء مزود الخدمة لهذه الميزة.<br>ب. إذا لم ينجح الإعداد الأول فأغلق تطبيق DTS Play-Fi. أعد تشغيل التطبيق.<br>ت. إذا تم ضبط السماع على اقترانات إستريو أو صوت محيط فيجب فصلها في التطبيق قبل استخدامها بمفردها.   |

## البيانات الفنية

| نوع جهاز Loewe:                          | klang bar5 mr  |
|--|--|
| رقم القطعة:                              | 1.01.0D1.0   |
| مصدر الطاقة:                             | 100 - 240 فولت تيار متردد ~ 50 - 60 هرتز   |
| قوة خرج الصوت:                           | 240 وات (RMS)  |
| استهلاك الطاقة إلى وضع الاستعداد:        | < 0.5 وات  |
| الاستجابة للتردد:                        | 60 - 20 كيلو هرتز  |
| معايير WLAN المدعومة:                    | 802.11a/b/g/n/ac   |
| مدى قوة / ترددات WLAN:                   | الحد الأقصى للطاقة > 1000 ميجا وات عند 2400 - 2483.5 ميجا هرتز<br>الحد الأقصى للطاقة > 1000 ميجا وات عند 5150 - 5350 ميجا هرتز<br>الحد الأقصى للطاقة > 1000 ميجا وات عند 5470 - 5725 ميجا هرتز<br>الحد الأقصى للطاقة > 1000 ميجا وات عند 5725 - 5850 ميجا هرتز |
| إصدار بلوتوث:                            | EDR + V4.2   |
| نطاق الترددات / طاقة بلوتوث:             | الحد الأقصى للطاقة > 10 ميجاوات عند 2402 - 2480 ميجا هرتز  |
| بروتوكولات بلوتوث:                       | A2DP, AVRCP  |
| ملفات USB القابلة للتشغيل:               | MP3  |
| أبعاد الجهاز (العرض × الارتفاع × العمق): | 120 × 71 × 110 مم  |
| وزن الجهاز:                              | 1.5 كج   |
| درجة الحرارة المحيطة:                    | 5 - 35 درجة مئوية  |
| الرطوبة النسبية (بدون تكثف):             | 20 - 80%   |
| عبور الفيديو:                            | عبور فيديو 1080p, HDR, Dolby Vision, 4K, HDR10+  |
| تنسيقات الصوت المدعومة:                  | DTS, DTS-HD, DTS:X, DTS Virtual:X™, Dolby Digital, Dolby Digital plus, Dolby True HD, Dolby Atmos®, LPCM 2ch/Mch, Dolby MAT<br>بصري: DTS, Dolby Digital, LPCM 2ch  |

| نوع جهاز Loewe:                          | klang sub5                               |
|--|--|
| رقم القطعة:                              | 1.01.3D1.0                               |
| مصدر الطاقة:                             | 100 - 240 فولت تيار متردد ~ 50 - 60 هرتز |
| قوة خرج الصوت:                           | 10 وات (جذر متوسط التربيع)               |
| استهلاك الطاقة إلى وضع الاستعداد:        | < 0.5 وات                                |
| الاستجابة للتردد:                        | 35 - 150 هرتز                            |
| أبعاد الجهاز (العرض × الارتفاع × العمق): | 280 × 114 × 380 مم                       |
| وزن الجهاز:                              | 8.8 كج                                   |
| درجة الحرارة المحيطة:                    | 5 - 35 درجة مئوية                        |
| الرطوبة النسبية (بدون تكثف):             | 20 - 80%                                 |

المستخدم النهائي مسؤول عن حذف البيانات الموجودة على الجهاز القديم باستخدام عنصر القائمة [Factory reset] (إعادة التعيين على إعدادات المصنع) قبل التخلص منه (راجع فصل "إعادة التعيين على إعدادات المصنع").

يشير رمز الحاوية ذات العجلات التي عليها علامة خطأ على المنتج أو عبوته إلى عدم إمكانية التعامل مع هذا المنتج كفضلات منزلية عادية. بل يجب إعادته إلى نقطة تجميع خاصة بإعادة تدوير المعدات الكهربائية والإلكترونية والبطاريات. ويؤدي التخلص من مكونات هذا المنتج بصورة ملائمة إلى حماية البيئة وصحة غيرك من البشر، فيما يتسبب عدم التخلص منه بصورة ملائمة في تعريض البيئة وصحة الإنسان للخطر. للمزيد من المعلومات حول إعادة تدوير هذا المنتج، يرجى الاتصال بالجهات المعنية أو خدمة التخلص من النفايات البلدية في منطقتك. تنبيه: تشير علامة "Pb" الموجودة أسفل رمز البطارية إلى أن هذه البطارية تحتوي على مادة الرصاص.

## التخلص من مكونات الجهاز

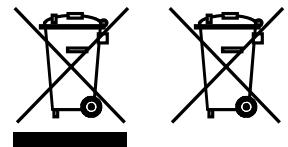

التخلص من البطاريات والأجهزة الكهربائية والإلكترونية المستعملة.



## Bir Loewe ürünü

Seçtiğiniz için teşekkürler. Müşterimiz olmanızdan mutluluk duyuyoruz. Loewe olarak, teknoloji, tasarım ve kullanım kolaylığında en yüksek standartları bir araya getiririz. Bu standartlar hem televizyonlar, hem video, hem ses, hem de aksesuarlar için eşit oranda geçerlidir. Ne teknoloji ne de tasarım tek başlarına bir şey ifade etmez, ancak bir araya geldiklerinde müşterilerimiz için mümkün olan en yüksek işitsel ve görsel deneyimi sağlamalıdır.

Tasarımlarımızı kısa vadeli, günün modası olan trendlere göre belirlemeyiz. Çünkü sonuçta hem yarın hem de sonrasında keyifle kullanacağınız yüksek kaliteli bir ekipman satın aldınız.



## İçindekiler

|  |     |
|--|-----|
| Teslimat kapsamı .....                       | 301 |
| Dokümantasyon .....                          | 301 |
| Anma değerleri plakasının konumu....         | 301 |
| Önemli güvenlik talimatları.....             | 302 |
| Uzaktan kumanda .....                        | 304 |
| Ana Ünite Bileşenleri.....                   | 305 |
| Subwoofer bileşenleri.....                   | 306 |
| Yerleştirme .....                            | 306 |
| Soundbar'ın bağlanması .....                 | 306 |
| Birden çok odada ses .....                   | 308 |
| Chromecast built-in .....                    | 308 |
| Temel Kullanım.....                          | 308 |
| AUX / OPTICAL / COAXIAL / HDMI Kullanım..... | 309 |
| Bluetooth Kullanımı .....                    | 309 |
| USB Kullanımı .....                          | 310 |
| Spotify .....                                | 310 |
| Yazılım güncellemesi .....                   | 310 |
| Sorun giderme .....                          | 311 |
| Teknik veriler .....                         | 312 |
| Bertaraf etme.....                           | 312 |

## Teslimat kapsamı

Cihazı dikkatli bir şekilde ambalajından çıkarın ve bütün aksesuarların içinde olduğunu kontrol edin:

- Soundbar
- Kablosuz subwoofer
- 2x Güç kablosu
- HDMI kablosu
- Uzaktan kumanda (2 x CR2032 pil dahil)
- Hızlı başlangıç kılavuzu

## Dokümantasyon

Kullanım kılavuzunun bu bölümü gerekli temel bilgileri içerir. Yeni Loewe ürününüzün işlevleri ve özelliklerini açıklayan detaylı bir kullanıcı kılavuzunu elektronik biçimde Loewe web sitesinden indirebilirsiniz.

Ön tarafta yer alan QR kodunu tarayın ya da ana sayfamızdaki şu bölümü ziyaret edin:

<https://www.loewe.tv/int/support>

Bu bölümde, SSS'yi, yani Sıkça Sorular Soruları da bulabilirsiniz.

Resmi web forumu:

[www.loewe-friends.de](http://www.loewe-friends.de)

Müşteri Hizmetleri Merkezine telefonla ulaşabilirsiniz:

**09261 99-500** (Pzt. - Cum.: 09:00 - 17:00)

## Anma değerleri plakasının konumu

Model numarası ve çalışma gerilimini gösteren etiketler ürünün altında bulunur.

# 1 Önemli güvenlik talimatları

Dikkat: Cihazı güvenli bir şekilde kullanabilmek için bu sayfayı dikkatle okuyun.

Bu ürünü kullanırken bütün güvenlik ve kullanım talimatlarına uyun.

Güvenlik ve kullanım talimatlarını gelecekte başvurabilmek için saklamalısınız.

Ürünle ilgili sağlanan ve kullanım talimatlarında belirtilen tüm uyarılara tam olarak uymalısınız.

## Sembollerin açıklaması



Çift Kat İzolasyonlu (Sınıf II) Ekipman. Bu elektrikli alet, elektrik toprağına güvenlik bağlantısı gerektirmeyecek şekilde tasarlanmıştır.



Bu sembol yüksek gerilimden kaynaklanan riskleri ifade eder.



Bu sembol kullanıcıyı diğer, daha özgül risklere karşı uyarma amacı taşır.



Bu sembol yangın çıkmasından kaynaklanan tehlikeleri ifade eder.

## 1.1 Kurulum

### 1.1.1 Yerleştirme

Üniteyi dengeli, düz bir zemine yerleştirin.

Bu üniteyi güçlü manyetik alanların yakınına koymayın.

### 1.1.2 Kablolar

Hoparlörü ve kabloları hasar göremeyecekleri bir şekilde yerleştirin. Güç kablosunun keskin kenarlara takılmaması ya da üstüne gelmemesi, üzerine basılmaması veya kimyasal maddelere maruz kalmaması gerekir; kimyasal maddelere maruz kalmama uyarısı sistemin tamamı için geçerlidir. İzolasyonu hasar görmüş bir güç kablosu elektrik çarpmasına yol açabilir ve yangın riski oluşturur. Bu nedenle, ünitenin yeniden kullanılmasından önce değiştirilmelidir.

### 1.1.3 Bu cihazı su bulunan yerlerin yanında kullanmayın



Cihaz asla su damlalarına ya da su sıçramasına maruz kalmamalı, bu yüzden banyo küveti, lavabo, bulaşık teknesi, çamaşır makinesi, ıslak bodrum katı veya yüzme havuzu gibi yerlerin yakınında kullanılmamalıdır. Cihazın üstüne asla çiçek vazosu gibi içinde sıvı bulunan kaplar koymayın.

## 1.1.4 Havalandırma



Gövdesindeki yuvalar ve açıklıklar, cihazın güvenli bir şekilde çalışması ve cihazın aşırı ısınmaya karşı korunması amacıyla cihazı havalandırmak için kullanılır. Havalandırma deliklerini kapatmayın. Cihazın kurulumunu üreticinin talimatlarına uygun olarak yapın. Cihazı bir yatağın, koltuğun, halının veya benzer yumuşak yüzeylerin üzerine koyarak havalandırma deliklerini kapatmayın. Bu cihaz, yeterli havalandırma sağlanmadığı müddetçe bir kitaplığa ya da gömme dolaba koyulmamalıdır.

## 1.1.5 Isı



Cihazı radyatörler, fanlı ısıtıcılar, sobalar ya da sıcak olabilecek diğer cihazların (amfiler dahil) yakınına koymayın. Cihazın üstüne ya da yakınına asla mum veya fener gibi açık alevi olan objeler koymayın. İçindeki piller doğrudan güneş ışığı, ateş ya da benzeri aşırı ısı kaynaklarına maruz bırakılmamalıdır.

## 1.1.6 Aksesuarlar

Yalnızca üretici tarafından belirtilen aksesuarları kullanın.

## 1.1.7 Ağ bağlantısı

Ağ erişim noktanızda (yönlendirici) güvenlik duvarı özelliğinin etkinleştirilmiş olduğundan emin olun. Yönlendiricinizin kullanım kılavuzuna başvurun.

## 1.2 Kullanım

### 1.2.1 Kullanım amacı

Bu cihazın kullanım amacı yalnızca ses sinyalinin alınması ve oynatılmasıdır.

### 1.2.2 Uzaktan kumanda

Uzaktan kumanda sensörünü doğrudan güneş ışığına veya yüksek frekanslı flüoresan ışığına maruz bırakmak arızalanmasına yol açabilir. Böyle bir durum olduğunda arıza olmasını önlemek için sistemi başka bir yere taşımanız gerekir.

Sağlanan piller işlevsel sinama amacı taşımaktadır ve ömürleri sınırlı olabilir. Uzaktan kumandanın menzili azalırsa eski pillerin yerine yenilerini takın.

## 1.2.3 Aşırı yükleme



Elektrik prizlerini, uzatma kablolarını veya çoklu prizleri asla aşırı yüklemeyin, aksi halde yangın ve çarpılma riski ortaya çıkar.

## 1.2.4 Gök gürültülü fırtına



Gök gürültülü fırtınalar esnasında ve uzun süre kullanılmayacağı anda cihazın fişi prizden çekilmelidir.

## 1.2.5 Yabancı maddeler ve sıvıların cihaza nüfuz etmesi



Havalandırma deliklerinden cihaza yabancı maddeler ya da sıvı girmemesi için dikkatli olun; aksi halde yüksek gerilimli bileşenlerle temas ya da kısa devre olabilir ve bu da yangına ve elektrik çarpmasına yol açabilir. Bu cihazın üstüne asla hiçbir tür sıvı dökmeyin.

## 1.2.6 Yüksek ses seviyesiyle ilişkili riskler



Bu cihaz kulaklıkla dinlenmek üzere tasarlanmamıştır. Olası işitme kaybını önlemek için uzun süre boyunca yüksek ses seviyesinde dinlemeyin.

## 1.2.7 Güç kaynağıyla bağlantının kesilmesi

Güç düğmesi hiçbir konumda güç kaynağıyla bağlantıyı tam olarak kesmez. Cihazın şebeke elektriğiyle bağlantısını tamamen kesmek için, elektrik kablosunu prizden çekin.

Cihazın bağlantısını istediğiniz anda kesebilmek için elektrik prizinin kolayca erişilebileceğiniz bir yerde olması gerekir.

## 1.3 Bakım

### 1.3.1 Cihaz bakımı

Bu cihazın bakımını asla kendiniz yapmaya çalışmayın, çünkü açıklıklardan ya da kapakların açılması sonrasında elektrik yüklü parçalara ulaşılabilir ve bunlara değmek tehlikeli olabilir. Bütün bakım işlerini yetkili servis personeli yapmalıdır.

### 1.3.2 Yalnızca kuru bezle silin!

Bu ürünü temizlemeden önce bu cihazın elektrik adaptörünü elektrik prizinden çekin. Asla sıvı temizlik deterjanları ya da temizlik spreyleri kullanmayın. Temizlik için yalnızca nemli bir bez kullanın.

## 1.4 Piller



### Dikkat! Pili yutmayın!

Bu ürünle birlikte sağlanan uzaktan kumandada düğme pil bulunmaktadır. Düğme pil yutulursa yalnızca 2 saat içinde ciddi iç yanıklara sebep olabilir ve ölüme yol açabilir.

Yeni ve kullanılmış pilleri çocuklardan uzak tutun.

Pil bölmesi sıkıca kapanmıyorsa ürünü kullanmayı bırakın ve çocuklardan uzak tutun.

Pillerin yutulmuş ya da vücudun herhangi bir parçasının içine sokulmuş olduğunu düşünüyorsanız anında tıbbi yardıma başvurun.



### Dikkat!

Yanlış tür pil takılması halinde patlama riski vardır.

Pilleri ısıtmayın ya da içini açmayın. Pilleri asla ateşe ya da suya atmayın.

Pilleri başka metalik objelerle birlikte taşımayın ya da saklamayın. Pilleri kısa devre yapabilir, sızıntı yapabilir veya patlayabilir.

Şarj edilebilir olduğunu teyit etmeden önce bir pili asla şarj etmeyin.

Uzaktan kumandayı uzun bir süre kullanmayacaksanız (bir aydan uzun süre), sızıntı yapmasını engellemek için pili uzaktan kumandadan çıkarın.

Piller sızıntı yaparsa, pil bölmesinin içindeki sızıntıyı silin ve pilleri yenileriyle değiştirin.

Belirtilenler dışında piller asla kullanmayın.

### AB Uygunluk Beyanı

Loewe Technology GmbH, radyo ekipmanı türünde olan Loewe klang bar5 mr'nin Direktif 2014/53/EU'ya uygun olduğunu beyan etmektedir. AB Uygunluk Beyanının tam metnine şu internet adresinden ulaşılabilir: <https://www.loewe.tv/de/support>

Bu ürün tüm AB üye ülkelerinde kullanılabilir.

Dahili WLAN modülünün 5 GHz frekans aralığından ötürü, aşağıdaki ülkelerde yalnızca binaların içinde kullanılmasına izin verilmektedir:

|    |    |    |    |    |    |    |    |    |    |    |
|----|----|----|----|----|----|----|----|----|----|----|
| AT | BE | BG | CZ | DK | EE | FR | DE | IS | IE | IT |
| EL | ES | CY | LV | LI | LT | LU | HU | MT | NL | NO |
| PL | PT | RO | SL | SK | TR | FI | SE | CH | UK | HR |

## 1.5 Onarım

### 1.5.1 Onarım gerektiren hasarlar

Bakım ve onarım işleri yalnızca yetkili servis personeli tarafından yapılmalıdır. Cihazın hasar görmesi (örn. elektrik adaptörü), cihaza sıvı girmesi, cihaza objeler girmesi, cihazın yağmura ya da neme maruz kalması, cihazın düzgün çalışmaması ya da düşmesi durumlarında bakım/onarım yapılması gerekir.

### 1.5.2 Elektrik çarpması, yangın, vb. riskleri azaltmak için

Vidaları, kapakları veya gövde parçalarını yerlerinden çıkarmayın.

## 1.6 Otomatik enerji tasarrufu işlevi

Cihazda otomatik bir enerji tasarrufu işlevi bulunmaktadır. Bu işlev, cihaz çok düşük bir ses seviyesinde çalınır ya da sessize alınırsa 15 dakika içinde cihazı bekleme moduna geçirir. Bu ayar değiştirilememektedir.

## 2 Uzaktan kumanda

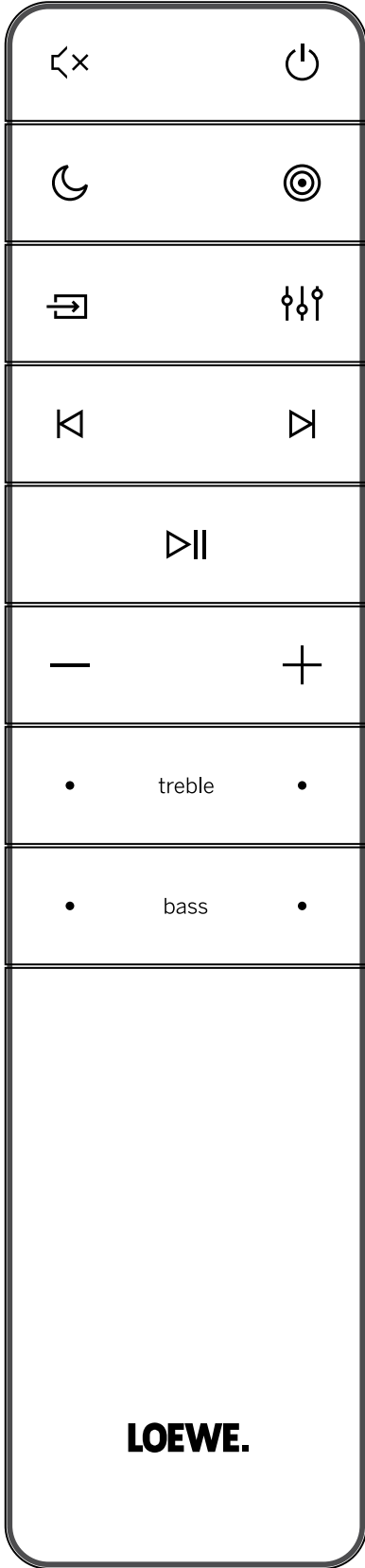

 Sesi Kapatır / Açar.

 Soundbar'ı açar veya bekleme moduna geçirir.

Gece modunu açar/kapatır.

 Ekranı kapatmak / açmak için basılı tutun (varsayılan olarak kapalıdır). Bu özellik belirli durumlarda ön paneldeki ekranda ek bilgiler görüntülenmesini sağlar.

 Surround ses modları arasında geçiş yapar.

 Harici hoparlörler için ses seviyesi ayarını açmak için basılı tutun.

 Giriş kaynağını değiştirmek için basın.

 Ekranda yazılım versiyonunu görmek için bekleme modunda basılı tutun.

 Ekolayzır - ön ayarlı ses modları arasından seçim yapın:

 OFF (KAPALI), SPEECH (KONUŞMA), CLASSICAL (KLASİK), POP, CUSTOM FILM (ÖZEL SINEMA), CUSTOM MUSIC (ÖZEL MÜZİK).

 USB / Bluetooth / PLAY-Fi modunda önceki ses parçasına atlayın.

 USB / Bluetooth / PLAY-Fi modunda sonraki ses parçasına atlayın.

 USB / Bluetooth / PLAY-Fi modunda ses parçasını oynatın/duraklatın.

 Fabrika ayarlarına döndürmek için 8 saniye boyunca basılı tutun.

 Bluetooth modunda eşleştirme işlevini etkinleştirmek veya mevcut eşleştirilmiş Bluetooth cihazıyla bağlantıyı kesmek için basılı tutun.

 Ses seviyesini azaltır.

 Ses seviyesini artırır.

**treble** Tiz seviyesini ayarlar.

**bass** Bas seviyesini ayarlar.

## İlk kullanım

Ünitede takılı vaziyette 2 adet CR2032 pil vardır. Uzaktan kumandanın pilini aktifleştirmek için koruyucu bandı çıkarın.

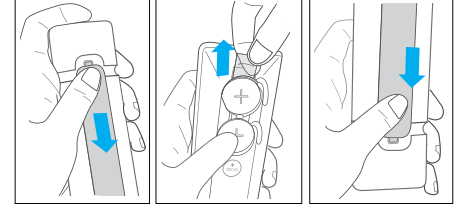

1. Uzaktan kumandanın pil bölümünü açmak için arka kapağı bastırarak kaydırın.
2. Koruyucu bandı çıkarın.
3. Pil kapağını yerine geri itirin.

## Uzaktan kumanda pillerinin değiştirilmesi

Uzaktan kumandanın 2 adet CR2032, 3V Lityum pile gereksinimi vardır. Uzaktan kumandanın pil bölümünü açmak için arka kapağı bastırarak kaydırın.

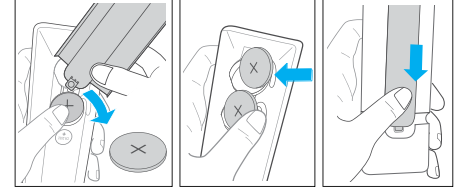

1. Eski pilleri yerlerinden çıkarmak için pillerin arasındaki boşluğa bir alet (örneğin pil bölümünü kapağı) sokarak pilleri kaldırın.
2. Yeni pilleri yan taraftan sokun ve sıkıca iterek orijinal pillerin pozisyonuna getirin. Pilin (+) tarafının yukarı baktığından emin olun.
3. Pil kapağını yerine geri itin.

### 3 Ana Ünite Bileşenleri

#### 3.1 Ana ünite ön paneli

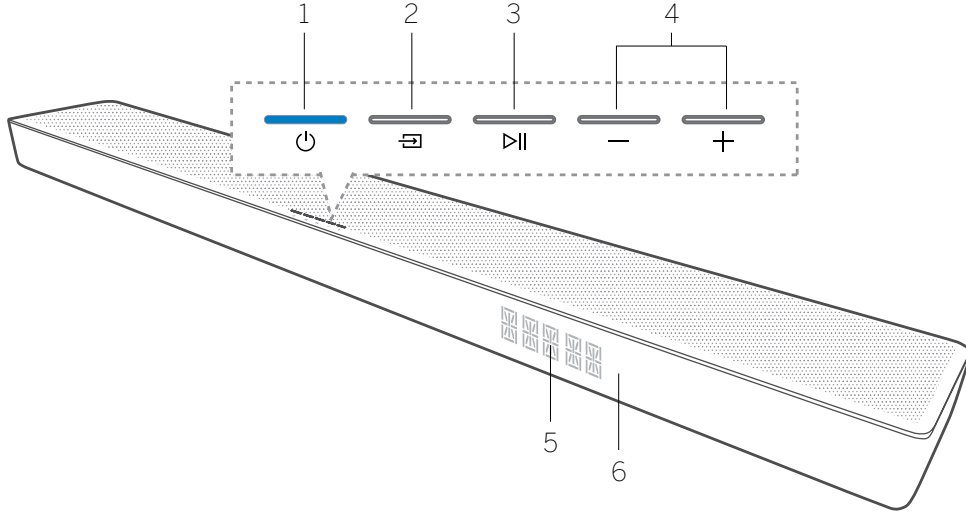

1. (Bekleme) düğmesi/göstergesi- Soundbar'ı açar ya da bekleme moduna geçirir.
2. (Kaynak) düğmesi - Giriş kaynağını değiştirmek için basın. Ekranda yazılım versiyonunu görmek için bekleme modunda basılı tutun.
3. (Oynat/Duraklat) düğmesi -

si - USB / Bluetooth / PLAY-Fi modunda ses parçasını oynatın/duraklatın. Fabrika ayarlarına döndürmek için bekleme modundayken 8 saniye boyunca basılı tutun. Bluetooth modunda eşleştirme işlevini etkinleştirmek veya mevcut eşleştirilmiş Bluetooth cihazıyla bağlantıyı kesmek için basılı tutun.

4. +/- (Ses) düğmesi - Ses seviyesini azaltır/yükseltir. Soundbar'ın sesini kapatmak/ sesini açmak için her iki düğmeye aynı anda basın.
5. Ön panel ekranı
6. Uzaktan kumanda sensörü - Sisteme kumanda etmek için uzaktan kumanda sensörünü uzaktan kumanda sensörüne doğrultun.

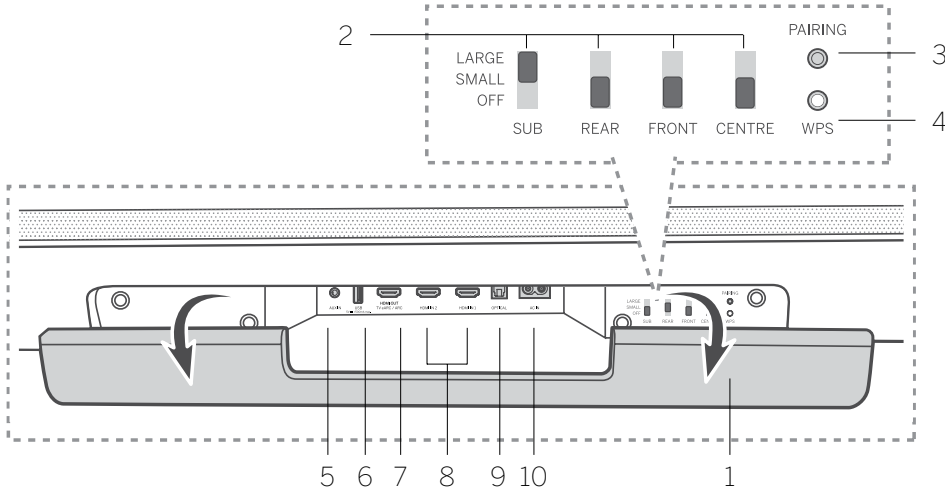

#### 3.2 Main Ana ünite arka paneli

1. Arka kapak - WDAL 2.0 kontrol tuşlarını kullanabilmek için Soundbar'ınızın arka kapağını çıkarmanız gerekir.
2. WDAL 2.0 kontrol tuşları - WDAL2.0 aracılığıyla SUB / REAR (ARKA) / FRONT (ÖN) / CENTER (ORTA) kanal olarak ek harici kablosuz hoparlörler bağlamak için bu svicileri kullanın. Küçük hoparlörler için svici SMALL (KÜÇÜK), büyük hoparlörler için LARGE (BÜYÜK) olarak ayarlayın. Belirli bir kanalın hoparlörünün bağlantısını kesmek için svici OFF (KAPALI) konumuna getirin.
3. PAIRING (EŞLEŞTİRME) düğmesi - WDAL 2.0 eşleştirmesi için
4. WPS (Wi-Fi Korumalı Kurulum) düğmesi/göstergesi - Play-Fi için Wi-Fi kurulumunu başlatır. WPS modunu etkinleştirmek için düğmeye 3 saniye basılı tutun. AP modunu etkinleştirmek için düğmeye 8 saniye basılı tutun.

| LED gösterge durumu     | Durum                             |
|-------------------------|-----------------------------------|
| LED yanıp söner         | Wi-Fi Erişim Noktası (AP) modu    |
| LED iki kez yanıp söner | Wi-Fi Korumalı Kurulum (WPS) modu |
| LED açık durumdadır     | Bağlı / Eşleştirme başarılı       |

5. AUX IN (AUX GİRİŞ) - 3.5mm ses kablosuyla ses kaynağına bağlantı yapın.
6. USB - USB depolama cihazı bağlayın.
7. HDMI OUT (ÇIKIŞ) (TV eARC/ARC) - bir televizyondaki HDMI jakına bağlayın.

8. HDMI IN (GİRİŞ) 1 / HDMI IN (GİRİŞ) 2 - harici cihazların HDMI çıkışına bağlayın (örn. oyun konsolları, DVD ve Blu-ray oynatıcılar).
9. OPTICAL (OPTİK) - harici bir cihazın dijital (optik) çıkışına bağlayın.
10. AC IN (GİRİŞ) - Güç kaynağına bağlayın.

## 4 Subwoofer bileşenleri

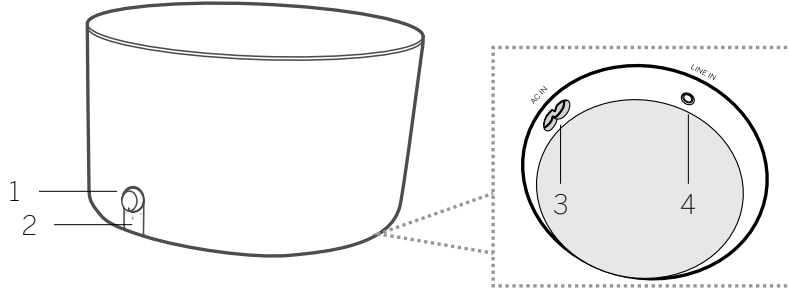

1. Ses döner düğmesi  
Bas seviyesini ayarlamak için çevirin.  
Eşleştirme moduna girmek için basılı tutun.
2. Subwoofer LED göstergesi

| LED gösterge durumu     | Durum                           |
|-------------------------|---------------------------------|
| LED hızlı yanıp söner   | Subwoofer eşleştirme modunda    |
| LED açık durumdadır     | Bağlı / Eşleştirme başarılı     |
| LED yavaşça yanıp söner | Bağlantı / Eşleştirme başarısız |

3. AC IN (GİRİŞ) soketi – güç kaynağına bağlayın.
4. LINE IN (HAT GİRİŞ) soketi – 3.5mm ses kablo-suyla harici bir ses cihazına bağlamak için.

## 5 Yerleştirme

Soundbar'ı ve subwoofer'i dengeli, düz bir zemine yerleştirin.

Subwoofer'i soundbar'ınızdan en az 1 metre (3 fit) ve duvardan en az 10 santimetre (4 inç) uzağa koyun. Basların yanlara serbestçe akabileceği şekilde odanın ön bölümüne koymanızı öneririz.

Soundbar televizyonun altında duran bir sehpaye koyun.

Aşağıda doğru yerleşim örnekle gösterilmiştir.

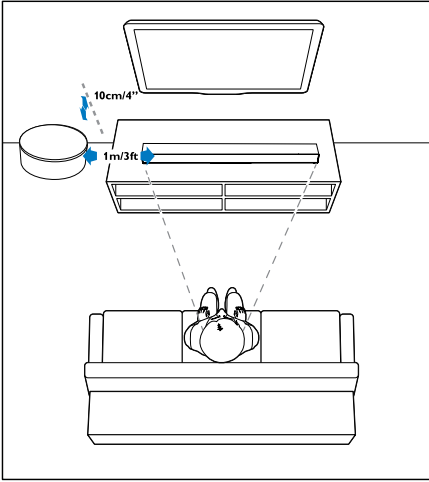

## 6 Soundbar'ın bağlanması

Herhangi bir bağlantı yapmadan veya bir bağlantıyı değiştirmeden önce, bütün cihazların güç kaynağıyla bağlantısının kesilmiş olduğundan emin olun.

### 6.1 Dolby Atmos®

Dolby Atmos® sesi üç boyutlu bir alan içinde vererek ve Dolby sesinin bütün zenginliği, netliği ve gücünü sağlayarak sizi saran bir deneyim sunar.

Daha fazla bilgi için lütfen [dolby.com/technologies/dolby-atmos](http://dolby.com/technologies/dolby-atmos) adresini ziyaret edin

#### Dolby Atmos®'u kullanmak için

Dolby Atmos® yalnızca HDMI modunda kullanılabilir.

Bağlantının detayları için lütfen "HDMI ile bağlanma" bölümüne bakın.

1. Dolby Atmos®'u HDMI 1 / HDMI 2 / HDMI ARC modunda kullanmak için, televizyonunuzun Dolby Atmos®'u destekliyor olması gerekir.
2. Bağlı harici cihazın (örn. Blu-ray, TV vs.) dijital ses çıkışında bitstream (bir akışı) için "No Encoding" (Kodlama Yok) seçili olduğundan emin olun.
3. Dolby Atmos / Dolby Digital / PCM formatına girerken, Soundbar'da DOLBY ATMOS / DOLBY AUDIO / PCM AUDIO / DOLBY SURROUND yazısı görünür.

### Not

Tam Dolby Atmos® deneyiminden yalnızca Soundbar kaynağa Yüksek Hızlı HDMI kablosuyla bağlandığında yararlanılabilir.

Dolby formatları ön paneldeki ekranda yalnızca ekran işlevi açık durumdayken görünür. Ekran işlevini açmak / kapatmak için  düğmesine basılı tutun.

Soundbar başka yöntemlerle bağlandığında da çalışır (örneğin Dijital Optik kablo) ama bunlar Dolby özelliklerinin hepsini destekleyemez. Bu nedenle, tam Dolby desteği almanız için size tavsiyemiz HDMI aracılığıyla bağlanmanızdır.

### 6.2 HDMI ile bağlanma

Bazı 4K HDR televizyonlar, HDMI girişinin veya görüntü ayarlarının HDR içeriklerin izlenebilmesi için ayarlanmasını gerektirir. HDR ekranlarla ilgili ek ayar detayları için lütfen televizyonunuzun kullanım kılavuzuna başvurun.

#### Seçenek 1 - eARC/ARC (Ses Dönüş Kanalı)

Soundbar'ınız Ses Dönüş Kanalı (eARC/ARC) olan HDMI'yi destekler. Televizyonunuz HDMI ARC uyumluysa, tek bir HDMI kablosu kullanarak televizyonun sesini Soundbar'ınızdan duyabilirsiniz.

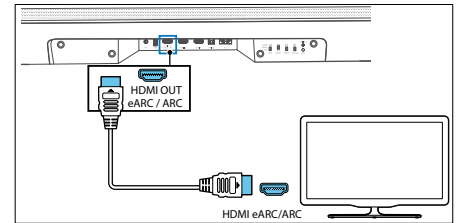

1. Televizyonunuzda HDMI-CEC işlemlerini açın.
2. Yüksek Hızlı bir HDMI kablosu kullanarak (dahildir), Soundbar'ınızdaki HDMI OUT (ÇIKIŞ) (TV eARC/ARC) konektörünü televizyondaki HDMI ARC konektörüne bağlayın. Televizyondaki HDMI ARC konektörü farklı isimlendirilmiş olabilir. Detaylar için televizyonun kullanıcı kılavuzuna başvurun.

3. Soundbar'ın ekranında "ARC" yazısı çıkar ve soundbar'dan televizyonun sesi gelir. Televizyonun sesi gelmiyorsa, ekranda "ARC" yazısı çıkana ve televizyonun sesi duyulana kadar → (Kaynak) düğmesine üst üste basın.

HDMI ARC bağlantısı doğru bir şekilde yapılmışsa özelliklerden yararlanabilirsiniz:

- Televizyonu açtığınızda soundbar otomatik olarak açılır.
- Televizyonu kapattığınızda soundbar otomatik olarak kapanır.
- Televizyonun uzaktan kumandasını kullanarak soundbar'ın sesini kapatabilir/açabilir veya ayarlayabilirsiniz.

#### Not

- Televizyonunuz HDMI-CEC ve ARC işlevini destekliyor olmalıdır. HDMI-CEC ve ARC, Açık olarak ayarlanmış olmalıdır.
- HDMI-CEC ve ARC'nin ayarlanma yöntemi televizyonunuza bağlı olarak farklılık gösterebilir. ARC işlevinin detayları için lütfen televizyonunuzun kullanma talimatlarına başvurun.
- Yalnızca HDMI versiyon 1.4 veya üstüyle uyumlu kablolar ARC işlevini destekleyebilir.

#### Seçenek 2 - Standart HDMI

Televizyonunuz HDMI ARC uyumlu değilse, Soundbar'ınızı televizyona standart bir HDMI bağlantısıyla bağlayın.

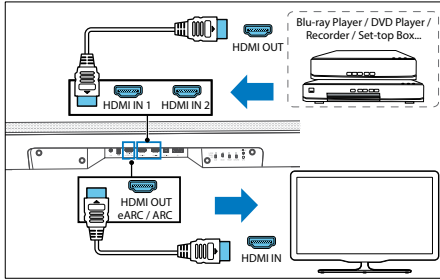

1. Soundbar'ın HDMI IN (GİRİŞ) (1 veya 2) konektörünü harici cihazlarınıza (örn. oyun konsolları, DVD oynatıcılar ve blu-ray) bağlamak için bir HDMI kablosu kullanın.
2. Soundbar'ın HDMI OUT (ÇIKIŞ) (TV eARC/ARC) konektörünü televizyonun HDMI IN (GİRİŞ) konektörüne bağlamak için bir HDMI kablosu kullanın.

#### Not

Bu bağlantı seçeneği yalnızca doğrudan soundbar'ın HDMI 1 veya 2 girişlerine bağlanmış harici cihazların video/ses oynatmasına izin verir. Televizyonunuzda bir HDMI ARC konektörü yoksa ve televizyonunuzun sesini soundbar'dan duymak istiyorsanız, alternatif bir bağlantı kullanmanız gerekir (örn. Optik veya Analog).

### 6.3 Optik kabloyla bağlanma

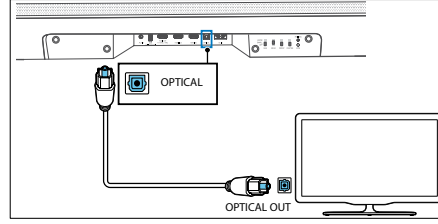

Optik bir kablo kullanarak (dahil değildir), soundbar'ınızdaki OPTICAL (OPTİK) konektörünü televizyonunuz ya da diğer bir cihazınızdaki OPTICAL OUT (OPTİK ÇIKIŞ) konektörüne bağlayın.

- Dijital optik konektörü SPDIF veya SPDIF OUT (ÇIKIŞ) olarak adlandırılmış olabilir.

### 6.4 Analog ses kabloyla bağlanma

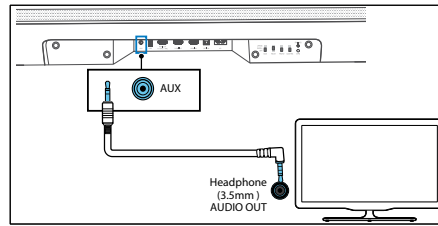

#### Seçenek 1

Televizyonun veya harici ses cihazının kulaklık soketinden ünitedeki AUX IN (GİRİŞ) soketine bağlantı yapmak için 3.5mm'den 3.5mm'ye bir ses kablosu kullanın (dahil değildir).

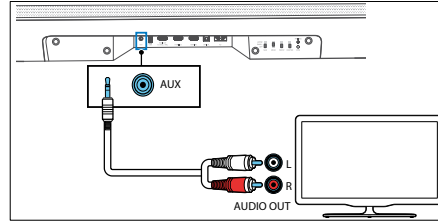

#### Seçenek 2

Televizyonun ses çıkışı soketlerinden ünitenin AUX IN (GİRİŞ) soketine bağlantı yapmak için RCA'dan 3.5mm'ye bir ses kablosu kullanın (dahil değildir).

### 6.5 Güç kaynağına bağlanma

#### Not

- AC güç kablosunu bağlamadan önce diğer tüm bağlantıları tamamladığınızdan emin olun.
- Ürüne zarar gelmesi riski vardır! Güç kaynağı geriliminin ünitenin alt tarafına yazılmış olan gerilime uygun olduğundan emin olun.

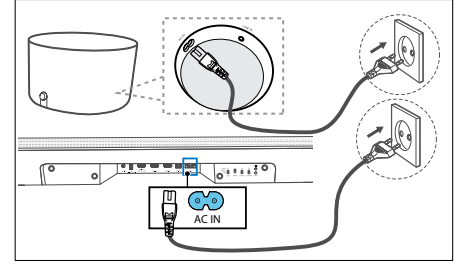

1. Güç kablosunu soundbar'ın AC IN (GİRİŞ) Soketine ve ardından da elektrik prizine bağlayın.
2. Güç kablosunu subwoofer'in AC IN (GİRİŞ) Soketine bağlayın. Kablo subwoofer'in alt tarafındaki kablo yönetimi bölümüne sabitleyin. Son olarak, güç kablosunu elektrik prizine takın.

### 6.6 Subwoofer'ın bağlanması

#### Otomatik Eşleştirme

Sağlanan subwoofer, WDAL 2.0 bir cihazdır. Yani subwoofer'ın çalışabilmesi için, SUB etiketli WDAL 2.0 svici SMALL (KÜÇÜK) veya LARGE (BÜYÜK) olarak ayarlanmalıdır. Soundbar'ın arka kapağını çıkarın SUB svicinin konumunu kontrol edin. OFF (KAPALI) konumundaysa, lütfen konumunu SMALL veya LARGE olarak değiştirin.

Soundbar'ı ve subwoofer'ı elektrik prizine bağlayın ve ardından üniteyi AÇIK duruma getirmek için ünitedeki ya da uzaktan kumandadaki  düğmesine basın. Subwoofer ve soundbar otomatik olarak eşleşir.

- Durumu kablosuz subwoofer göstergesinden görebilirsiniz.

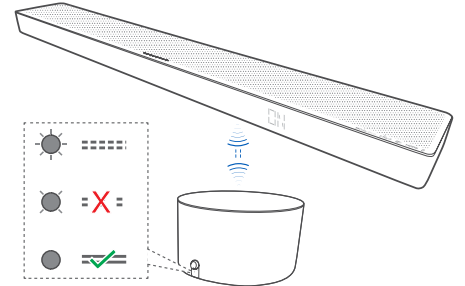

| LED gösterge durumu     | Durum                           |
|-------------------------|---------------------------------|
| LED hızlı yanıp söner   | Subwoofer eşleştirme modunda    |
| LED açık durumdadır     | Bağlı / Eşleştirme başarılı     |
| LED yavaşça yanıp söner | Bağlantı / Eşleştirme başarısız |

#### Not

Manüel eşleştirme yapılması haricinde, subwoofer'ın arkasındaki ses döner düğmesine basmayın.



## Manüel Eşleştirme

Kablosuz subwoofer'dan ses gelmiyorsa, subwoofer'ı manüel olarak eşleştirin.

- Her iki ünitenin de fişini elektrik prizinden çekin ve 3 dakika sonra geri takın.

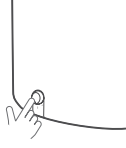

- Subwoofer'in arka tarafındaki döner Ses düğmesine 5 saniye boyunca basılı tutun.

- Subwoofer'daki eşleştirme göstergesi ışığı hızla yanıp sönmeye başlar.

- Ünitedeki ya da uzaktan kumandadaki  düğmesine 5 san.ye basılı tutarak üniteyi EKONOMİK BEKLEME moduna geçirin.

- Ardından üniteyi AÇIK duruma getirmek için ünitedeki ya da uzaktan kumandadaki  düğmesine basın.

- Soundbar'ın arka kapağını çıkarın, ardından 5 saniye boyunca PAIRING (EŞLEŞTİRME) düğmesine basın.

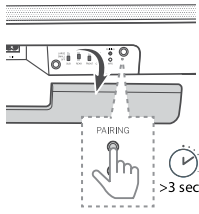

- Başarıyla bağlantı kurulmasının ardından subwoofer'daki eşleştirme göstergesi yanık vaziyette kalır.

- Eşleştirme göstergesi hala yanıp söniyorsa lütfen yukarıdaki adımları tekrarlayın.

### Not

- Subwoofer açık bir alanda soundbar'a en fazla 6 metre mesafede olmalıdır (ne kadar yakın o kadar iyi).
- Subwoofer ve soundbar arasındaki bütün objeleri kaldırın.
- Kablosuz bağlantı girişimi yine başarısız olursa alanda çakışma ya da güçlü parazit yapan bir cihaz var mı diye kontrol edin (örn. elektronik bir cihazın parazit yapması). Bu çakışmaları veya güçlü parazitleri ortadan kaldırın ve yukarıdaki prosedürü tekrarlayın.

## 6.7 Wi-Fi'a bağlanma

### WPS modu

Yönlendiricinizde Wi-Fi Korunmalı Kurulumu (WPS) varsa, bağlantıyı şifre girmeden yapabilirsiniz.

- 4 saniye boyunca WPS düğmesine basılı tutun. Bir ses duyarsınız ve Wi-Fi göstergesi sürekli olarak iki kez yanıp söner.
- Yönlendiricinizdeki WPS düğmesine basın. Düğmede genelde WPS logosu bulunur.

### Not

- WPS bütün yönlendiricilerin standart bir özelliği değildir. Yönlendiricinizde WPS yoksa standart Wi-Fi kurulumunu yapın.

- WPS modundan çıkmak isterseniz WPS düğmesine bir kez basın ya da 2 dakika beklediğinizde kendisi otomatikman çıkar.

### Airplay kurulumu

iOS cihazın (iOS7 veya üstü) ve soundbar'ın Wi-Fi bağlantısını ayarlamak için AirPlay'i kullanın.

- Soundbar'ın arka tarafında bulunan **WPS** düğmesine hoparlörden ikinci bir ses duyulana kadar 8 saniye basılı tutup Wi-Fi bağlantı kurulumunu başlatın ve ardından düğmeyi bırakın.
- Wi-Fi ışıklı göstergesinin hızlı hızlı yanıp sönmüşten yavaşça yanıp sönmüşe geçmesini bekleyin. Yavaşça yanıp sönmüş, hoparlörün Wi-Fi kurulum moduna geçmekte olduğunu gösterir.
- iOS cihazınızda **Ayarlar > Wi-Fi > ağ seçin [Play-Fi cihazı (xxxxxx)]** seçeneklerine gidin.
- Soundbar otomatik olarak bir Airplay cihazı olarak tanınır. [Yeni AirPlay hoparlör ayarlar] seçeneğine basın.
- [Diğer Ağları Göster...]'e basın ve soundbar'ın bağlanmasını istediğiniz ev ağını seçin.
- Wi-Fi bağlantısının başarıyla kurulmasının ardından, Wi-Fi ışıklı göstergesi yanıp sönmeyi keser ve sürekli yanık kalır. Wi-Fi ağına bu ürünün kurulumunu yaptıktan sonra, aynı ağda bulunan herhangi bir akıllı telefon veya tableten kontrol edebilirsiniz.

### Google Home kurulumu

- Google Home uygulamasını mobil cihazınıza indirin.
- Yalnızca iPhone/iPad için: Mobil cihazınızın Bluetooth'unu açın.
- Soundbar'ın arka tarafında bulunan WPS düğmesine hoparlörden ikinci bir ses duyulana kadar 8 saniye basılı tutup Wi-Fi bağlantı kurulumunu başlatın ve ardından düğmeyi bırakın.
- Wi-Fi ışıklı göstergesinin hızlı hızlı yanıp sönmüşten yavaşça yanıp sönmüşe geçmesini bekleyin. Yavaşça yanıp sönmüş, hoparlörün Wi-Fi kurulum moduna geçmekte olduğunu gösterir.
- Google Home uygulamasını açın.
- Cihazınızı kurmak için adımları takip edin.

Soundbar'ınızı ayarlamak için gereken adımları bulamıyorsanız:

- Google Home uygulamasının ana ekranının sol üst tarafında **Ekle + > Cihaz kur > Yeni cihaz seçeneğine basın.**
- Kurulum adımlarını takip edin.

## 7 Birden çok odada ses

Soundbar birden çok odayı içeren bir hoparlör kurulumunun parçası olarak kullanılabilir. Yani hem soundbar'dan hem de diğer uyumlu hoparlörlerden evinizin farklı odalarında aynı anda aynı müziği çalabilirsiniz.

Bu özelliği kullanmak için soundbar ve akıllı telefonunuz / tabletiniz aynı ağa bağlı olmalıdır. Uyumlu çoklu oda hoparlörlerini kontrol etmek için Google Home, Airplay 2 veya DTS Play-Fi uygulamasını kullanabilirsiniz. Bunu yaptıktan sonra aynı müziği birden çok hoparlörde aynı anda çalabilir, hoparlörleri farklı gruplara atayabilir, her birinin ses seviyesini ayrı ayrı kontrol edebilir ya da bütün hoparlörlerin sesini aynı anda değiştirmek için ana ses seviyesini kullanabilirsiniz.

## 8 Chromecast built-in

Soundbar, Chromecast uyumlu uygulamalardan soundbar'ınıza müzik yayınlamanıza imkan veren Chromecast built-in özelliğini destekler. Bu özelliği kullanmak için soundbar ve akıllı telefonunuz / tabletiniz aynı ağa bağlı olmalıdır. Chromecast özelliği olan bir uygulamada müzik çalmaya başlayın ve  (yayınla) düğmesine basıp listeden soundbar'ı seçerek bu müziği soundbar'ınızda yayınlayın.

## 9 Temel Kullanım

### 9.1 AÇMA ve KAPATMA

Üniteyi elektrik prizine ilk takışınızda ünite BEKLEME modunda olur. Beyaz renkli BEKLEME göstergesi ışığı yanar.

#### Otomatik Bekleme

Televizyon veya harici cihaz bağlı değilse (ya da USB, Bluetooth, Play-Fi işlevi oynatması duraklatılmışsa) veya kapalıysa ünite yaklaşık 15 dakika sonra otomatik olarak bekleme moduna geçer.

#### Otomatik Uyandırma

Ünite televizyona veya harici cihaza HDMI kablosu ile bağlıysa, televizyon veya harici cihaz açıldığında ünite de otomatikman açılır.



### Not

- Otomatik uyanma işlevinin çalışması için televizyonun veya harici cihazın HDMI CEC işlevini desteklemesi ve bu işlevin aktifleştirilmiş olması gerekir. Televizyonun/harici cihazın kullanma talimatlarını okuyun.



### 9.2 Çoklu oda modu

Soundbar açıkken soundbar'daki  (Bekleme) düğmesine basarsanız varsayılan bekleme moduna girer. Bu bekleme modunda bütün ağ işlevleri kapanır.

Wi-Fi'ın her zaman açık kaldığı, ayrıca Play-Fi ve AirPlay2'nin de kullanılabilirdiği çoklu oda modunu etkinleştirmeniz mümkündür. Bu mod, soundbar'ı istediğiniz zaman uzaktan uyandırabileceğiniz bir Play-Fi cihazı olarak kullanmak istiyorsanız tavsiye edilir.

Bekleme modundayken çoklu oda moduna geçmek için uzaktan kumandadaki  (Gece) ->  (Surround) ->  (Gece) düğmelerine basın.



Bundan böyle soundbar'ı her kapattığınızda, çoklu oda moduna geçecektir. Çoklu oda modunun standart bekleme moduna kıyasla daha fazla güç tüketimi olduğu unutulmamalıdır.

Yeniden standart bekleme modunu etkinleştirmek için uzaktan kumandadaki  (Gece) ->  (Surround) ->  (Gece) düğmelerine basın.

### 9.3 Giriş modu

BT (Bluetooth), HDMI 1, HDMI 2, ARC, OPT (Optik), AUX, USB modunu seçmek için ünitedeki veya uzaktan kumandadaki  (Kaynak) düğmesine üst üste basın. Seçilen mod ekranda gösterilir.

### 9.4 Ses kontrolü

Ses seviyesini yükseltmek ya da azaltmak için +/- (Ses) düğmesine basın. Sesi kapatmak için  (Sessiz) düğmesine basın. Sesi yeniden açmak için  (Sessiz) düğmesine yeniden basın ya da +/- (Ses) düğmesine basın.

## 9.5 Ekolajır efekti

İstediğiniz ön ayarlı ekolajır efekti seçmek için uzaktan kumandadaki  (Ekolajır) düğmesine basın: OFF (KAPALI), SPEECH (KONUŞMA), CLASSICAL (KLASİK), POP, CUSTOM MUSIC (ÖZEL MÜZİK), CUSTOM FILM (ÖZEL SİNEMA).

## 9.6 Bas/Tiz Seviyesi

Bas seviyesini ayarlamak için uzaktan kumandadaki bass (bas) +/- düğmelerine basın (BAS -12 ~ BAS +12).

Tiz seviyesini ayarlamak için uzaktan kumandadaki treble (tiz) +/- düğmelerine basın (TİZ -12 ~ TİZ +12).

## 9.7 Surround Ses Modu

Saran ses deneyimi için surround modunu kullanın.

Surround modunu değiştirmek için uzaktan kumandadaki  (Surround) düğmesine basın.

## 9.8 Gece Modu

Gece modunu açmak/kapatmak için uzaktan kumandadaki  (Gece) düğmesine basın. Bu işlev filmlerde düşük ve yüksek seviyedeki sesler arasındaki farkı azaltır. Gece geç saat dinlemeleri için idealdir.

## 9.9 Ekran Parlaklığı

10 saniye boyunca hiçbir düğmeye basmazsanız ekran otomatikman kapanır. Herhangi bir düğmeye basmak en parlak seviyeye geri döndürür.

## 9.10 Fabrika Ayarlarına Sıfırlama

Cihaz varsayılan ayarlarına sıfırlar. ARC modundayken 8 saniye boyunca  düğmesine basılı tutun. Ekranda "RESET" (SIFIRLAMA) yazısı çıkar ve cihaz orijinal ayarlarına döner.

## 9.11 WDAL 2.0 kontrolü

WDAL 2.0 kontrol tuşlarını kullanmadan önce soundbar'ınızın arka kapağını çıkarın.

WDAL2.0 aracılığıyla SUB / REAR (ARKA) / FRONT (ÖN) / CENTER (ORTA) kanal olarak ek harici kablosuz hoparlörler bağlamak için bu svicileri kullanın. Küçük hoparlörler için svici SMALL (KÜÇÜK), büyük hoparlörler için LARGE (BÜYÜK) olarak ayarlayın. Belirli bir kanalın hoparlörünün bağlantısını kesmek için svici OFF (KAPALI) konumuna getirin.

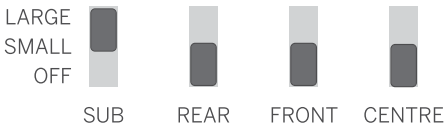

### Subwoofer'in bağlanması

Sağlanan subwoofer, WDAL 2.0 bir cihazdır. Yani subwoofer'in çalışabilmesi için, SUB etiketli WDAL 2.0 svici SMALL (KÜÇÜK) veya LARGE (BÜYÜK) olarak ayarlanmalıdır.

### Başka bir WDAL 2.0 cihazı bağlanması

Soundbar'a WDAL 2.0'ı destekleyen 6'ya kadar ek hoparlörü kablosuz olarak bağlayabilirsiniz. Soundbar'a WDAL 2.0 uyumlu bir hoparlör bağlamak için şunları yapmalısınız:

1. Soundbar'daki PAIRING (EŞLEŞTİRME) düğmesine basın. PAIRING (EŞLEŞTİRME) düğmesine erişmek için soundbar'ın arka kapağını çıkarmanız gerekir.



2. WDAL 2.0 hoparlördeki EŞLEŞTİRME düğmesine basın.
3. Hoparlör rolünü hoparlörün kendi üzerinden ayarlayın. Seçenekler: Ön sol, Ön sağ, Orta, Arka sol, Arka sağ.
4. Hoparlörün türüne bağlı olarak, seçilen hoparlörün rolüne karşılık gelen WDAL 2.0 svicini SMALL (KÜÇÜK) veya LARGE (BÜYÜK) olarak ayarlayın.

Harici hoparlörü eşleştirme moduna geçirmek, rolünü değiştirmek ve soundbar svicinde KÜÇÜK mü yoksa BÜYÜK mü seçmek konusundaki bilgiler için lütfen hoparlörün kullanım kılavuzuna başvurun.

Not: Soundbar'daki WDAL 2.0 svicini OFF (KAPALI) konumundan başka bir konuma geçirirseniz, o kanalın soundbar hoparlörleri kapanır. Yani Ön Harici Hoparlörleri WDAL 2.0 aracılığıyla bağlarsanız, soundbar'ın ön kanallarındaki hoparlörler kapanır.

### Ses dengeleme

WDAL 2.0 aracılığıyla bağlanan hoparlörlerin ses dengelemesini ayarlayabilirsiniz. Bu özellik, odanızın karakteri hoparlörlerin eşit bir şekilde dağıtılmasına izin vermiyorsa ve bazı hoparlörler dinleyiciye diğerlerinden çok daha yakınsa faydalı olur. Her bir hoparlörün genel ses seviyesini ayrı ayrı ayarlayabilirsiniz:

1. Uzaktan kumandadaki  (Surround) düğmesine basılı tutun. Soundbar'ın ekranında FL yazısı çıkar.
2. Bir kanal seçmek için  düğmelerini kullanın.
3. Seçilen kanalın ses dengelemesini değiştirmek için + / - düğmesini kullanın.

Ekranda görünen kısaltmaların açıklaması:

FL – ön sol hoparlör

FR – ön sağ hoparlör

SL – arka sol hoparlör

SR – arka sağ hoparlör

SUB – subwoofer

CEN – orta hoparlör

## 10 AUX / OPTİK / COAXIAL / HDMI Kullanımı

Televizyonun bir televizyona ya da ses cihazına bağlı olduğundan emin olun.

1. HDMI 1, HDMI 2, ARC, OPT, AUX modunu seçmek için ünitedeki veya uzaktan kumandadaki  (Kaynak) düğmesine üst üste basın.
2. Oynatma işlevleri için televizyonunuzu/ses cihazınıza doğrudan kumanda edin.
3. Sesi istenen seviyeye ayarlamak için ünitedeki ya da uzaktan kumandadaki +/- düğmesine basın.

### Not

- Soundbar HDMI 1 / HDMI 2 / ARC / OPT (Optik) modundaydı ve bir ses çıkmıyorsa, kaynak cihazda (örn. televizyon, DVD veya Blu-ray oynatıcı) PCM veya Dolby Digital sinyalini aktifleştirmeniz gerekebilir.

- Ünite giriş cihazından gelen bütün dijital ses formatlarını çözemeyebilir. Bu durumda ünitenin sesi kapanır. Bu bir arıza değildir. HDMI 1 / HDMI 2 / ARC / OPT (optik) girişi vasıtasıyla bağlanmış olan giriş kaynağının ses ayarının PCM veya Dolby Digital olarak ayarlandığından emin olun. Ses ayarları hakkındaki detaylar için giriş kaynağı cihazının kullanım kılavuzuna başvurun.

- HDMI modundayken, DOLBY ATMOS ses formatında oynatma başladığında, soundbar'ın ekranında "DOLBY ATMOS" yazısı çıkar.

- DOLBY DIGITAL ses oynatma başladığında, surround ses açık durumdaysa, soundbar'ın ekranında "DOLBY SURROUND" yazısı çıkar. Surround ses kapalıysa, "DOLBY AUDIO" yazısı çıkar.

- PCM ses formatında oynatma başladığında, soundbar'ın ekranında "PCM AUDIO" yazısı çıkar.

- PCM veya DOLBY DIGITAL dışı ses formatlarına girerken, üniteden gelen bir ses yoksa, ekranda "ERROR" (HATA) yazısı çıkar.

## 11 Bluetooth Kullanımı

Bluetooth vasıtasıyla soundbar'ı bir Bluetooth cihazına (örneğin bir iPad, iPhone, iPod touch, Android phone veya dizüstü bilgisayar) bağladığınızda cihazda depolanan ses dosyalarını soundbar'dan dinleyebilirsiniz.

1. Soundbar'ı BT (Bluetooth) moduna geçirmek için ünitedeki veya uzaktan kumandadaki  (Kaynak) düğmesine üst üste basın.

Ekranda NO BT (BT YOK) yazısı görüntülenir.



2. Bluetooth cihazında Bluetooth'u açın, "Klang bar5"i arayıp seçin ve bağlanın. Bluetooth'u etkinleştirmekle ilgili bilgi almak için Bluetooth cihazının kullanım kılavuzuna başvurun.

3. Soundbar'dan sesli uyarıyı duyan kadar bekleyin.

Başarıyla bağlantı sağlanırsa ekran panelinde BT yazısı görüntülenir.

Bluetooth cihazınızdaki ses dosyalarını ve müzikleri seçin ve oynatın.

Oynatma esnasında bir çağrı gelirse müzik duraklatılır. Çağrı sona erdiğinde oynatmaya devam edilir.

Bluetooth cihazınız AVRCP profilini destekliyorsa, bir parçayı atlamak için uzaktan kumandadaki  /  düğmesine ya da oynatmayı duraklatmak/ devam etmek için  düğmesine basabilirsiniz.

4. Bluetooth'tan çıkmak için başka bir kaynak seçin.

Yeniden Bluetooth moduna geçtiğinizde, Bluetooth bağlantısı yeniden kurulur.

Soundbar'ı başka bir Bluetooth cihazına bağlamak için, uzaktan kumandadaki  (Kaynak) düğmesine basılı tutarak o anda bağlı olan Bluetooth cihazının bağlantısını kesin.

### Not

- Bluetooth cihazları için asgari gereksinimler şunlardır: Bluetooth profili A2DP, AVRCP ve Bluetooth versiyonu 4.2 + EDR

- Soundbar ve Bluetooth cihazı arasındaki azami çalışma mesafesi yaklaşık 10 metredir.

- Bütün Bluetooth cihazlarıyla uyumluluk garanti edilmemektedir.



- Cihaz ve soundbar arasında bulunan duvar, cihazı kaplayan metal bir kılıf gibi engeller ya da yakında bulunan ve aynı frekansını kullanan başka cihazlar müzik akışını engelleyebilir.

## 12 USB Kullanımı

MP3 çalar veya USB flaş bellek gibi USB depolama cihazlarındaki ses dosyalarını dinleyin.

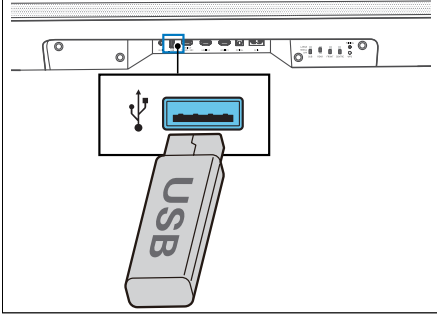
1. USB cihazını takın.



2. USB modunu seçmek için ünitadaki ya da uzaktan kumandadaki  (Kaynak) düğmesine üst üste basın.
3. Oynatma esnasında, oynatmayı başlatmak / duraklatmak / sürdürmek için  düğmesine basın. Önceki ya da sonraki parçaya atlamak için  düğmesine basın.

### Not

Bu ürün belirli bazı USB depolama cihazlarıyla uyumlu olmayabilir.

- Bir USB uzatma kablosu, USB hub veya USB çok işlevli kart okuyucu kullanıyorsanız, USB depolama cihazı tanınmayabilir.
- Dosyalar olunurken USB depolama cihazını çıkarmayın.
- Ünite 32 GB belleğe kadar USB cihazlarını destekleyebilir.
- Ünite MP3 dosyalarını oynatabilir.

## 13 Spotify

Telefonunuz, tabletiniz veya bilgisayarınızı Spotify için uzaktan kumanda olarak kullanabilirsiniz. Bunu nasıl yapacağınızı öğrenmek için [spotify.com/connect](https://www.spotify.com/connect) adresine gidin.

Spotify Yazılımı, şurada bulabileceğiniz üçüncü taraf lisanslarına tabidir:

[www.spotify.com/connect/third-party-licenses](https://www.spotify.com/connect/third-party-licenses)

## 14 Yazılım güncellemesi

### Soundbar'ın cihaz yazılımını yükseltmek için:

1. Web sitesinden son yazılımı indirin.
2. Dosyayı USB kök klasörünün içine çıkarın.
3. USB'yi gücü açık durumdayken soundbar'a bağlayın.
4. Soundbar yeni bir güncelleme dosyası bulursa ekranda NEWSW yazısı çıkar.
5. Daha sonra kurulum başlar.
6. Yeni yazılımın kurulumu tamamlanınca soundbar yeniden başlar ve ekranda yeni yazılımın versiyonu görüntülenir.

### Soundbar'ınızın çoklu oda işlevini yükseltmek için:

1. DTS Play-Fi uygulamasını mobil cihazınıza indirin ve kurun.
2. Soundbar'ı uygulamaya bağlayın.
3. Yeni Play-Fi yazılımı mevcutsa uygulama size haber verir.
4. Çoklu oda özelliği güncellemesini yapmak için uygulamadaki talimatları izleyin.

Uyarı: Yazılım güncellenmesi birkaç dakika sürebilir. Güncelleme esnasında hoparlörünüzün fişini çekmeyin, cihazı kapatmayın veya USB çubuğunun ya da ağın bağlantısını kesmeyin. Bunları yapmanız potansiyel olarak soundbar'ınızı kullanılmaz hale getirebilir.

## Sorun giderme

Cihazda bir sorun olması durumunda, yardım hattını aramadan önce aşağıdaki liste kontrol etmenizi tavsiye ederiz.

| Sorun   | Olası sebep   | Çözüm/notlar  |
|---|---|---|
| <b>Sistem düğmelere basma-<br/>ma tepki vermiyor</b>                            | Bir yazılım hatası cihazın düğmelerden komut almasını ön-<br>lüyor olabilir ve cihaz fişi prizden çekilmek suretiyle yeniden<br>başlatılmalıdır.  | Üniteyi birkaç dakikalığına elektrik prizinden çekin ve sonra<br>geri takın.  |
| <b>Soundbar'dan ses gelmiyor.</b>   | a. Yanlış kaynak girişi seçilmiştir<br>b. Soundbar'ı sessize alınmıştır<br>c. Bu soruna bir yazılım hatası yol açmış olabilir.<br>d. Soundbar giriş ses sinyalini çözemiyordur<br>e. Bazı ya da bütün WDAL2.0 sviçleri yanlış pozisyonunda-<br>dır. | a. Uzaktan kumandadan doğru ses girişini seçin.<br>b. SESSİZ düğmesine basın<br>c. Üniteyi fabrika ayarlarına geri döndürün<br>("Temel Kullanım" bölümüne başvurun)<br>d. Kaynak cihazdaki dijital çıkış ayarını PCM olarak deęiş-<br>tirmeye çalışın.<br>e. Bağlı olan herhangi bir harici hoparlörünüz yoksa,<br>arkadaki sviçlerin hepsinin KAPALI olarak ayarlandı-<br>ğından ve SUB sviçinin SMALL (KÜÇÜK) veya LARGE<br>(BÜYÜK) olarak ayarlandığından emin olun. |
| <b>Kablosuz subwoofer'dan<br/>ses gelmiyor.</b>                                 | a. Otomatik eşleştirme başarısız olmuştur<br>b. Ses çok kısıktır<br>c. Soundbar'ın arka tarafındaki subwoofer sviçi KAPALI<br>olarak ayarlanmıştır.   | a. Subwoofer'ı manüel olarak eşleştirin<br>b. Ses seviyesini yükseltin. Uzaktan kumandadaki veya<br>soundbar'daki + düğmesine basın.<br>c. Soundbar'ın arka tarafındaki SUB sviçini SMALL (KÜ-<br>ÇÜK) veya LARGE (BÜYÜK) olarak ayarlayın.   |
| <b>Subwoofer çalışmıyor ya da<br/>subwoofer gösterge ışığı<br/>yanmıyor.</b>    | Bu soruna bir yazılım hatası yol açmış olabilir.  | Subwoofer'ı sıfırlamak için fişini elektrik prizinden çekin ve 3<br>dakika sonra geri takın.  |
| <b>Bozuk ses ya da eko.</b>   | Televizyon hoparlörleri soundbar'ın sesiyle senkronize<br>olmazsa ekoya yol açabilir.   | Bu üründen televizyonun sesini alıyorsanız, televizyonun<br>kendi sesinin kapatılmış olduğundan emin olun.  |
| <b>Bluetooth cihazı sound-<br/>bar'a bağlanamıyor.</b>                          | a. Cihaz soundbar için gereken uyumlu profilleri destek-<br>lemiyordur.<br>b. Cihazın Bluetooth işlevini etkinleştirmemişsinizdir.<br>c. Soundbar zaten başka bir Bluetooth cihazına bağlı<br>durumdadır.   | a. Yalnızca A2DP, AVRCP profiline sahip cihazlar uyum-<br>ludur.<br>b. Bu işlevi etkinleştirmekle ilgili bilgi almak için cihazın<br>kullanım kılavuzuna başvurun.<br>c. Bağlı cihazın bağlantısını kesin ve yeniden deneyin.   |
| <b>Baęlı Bluetooth cihazının<br/>ses oynatma kalitesi kötü.</b>                 | Bluetooth iyi çekmiyordur.  | Cihazı soundbar'a yaklaştıran ya da cihaz ve soundbar<br>arasındaki engelleri kaldırın.   |
| <b>Wi-Fi bağlantısı kurulami-<br/>yor.</b>                                      | a. Wi-Fi aęı mevcut olmayabilir.<br>b. Wi-Fi sinyali çok zayıftır.<br>c. Yanlış şifre giriyorsunuzdur.  | a. Yönlendiriciden WLAN aęının mevcut olduğunu kontrol<br>edin.<br>b. Wi-Fi yönlendiriciyi ünitenin daha yakınına koyun.<br>c. Şifrenin doğru olduğundan emin olun.   |
| <b>Üstün Dolby Atmos® efekt-<br/>leri alınamıyor.</b>                           | HDMI dışındaki bağlantılarda (örneğin USB, Bluetooth,<br>OPTİK veya AUX), üretilen surround efektleri sınırlıdır.   | En iyi Dolby Atmos efektlerini almakla ilgili bilgi için "Dolby<br>Atmos®" bölümüne başvurun.   |
| <b>Uygulamadan Play-Fi tara-<br/>fından desteklenen cihazı<br/>bulamıyorum.</b> | Cihazın Wi-Fi bağlantısı kopmuş olabilir.   | Cihazın Wi-Fi'a baęlı olduğundan emin olun.   |
| <b>Play-Fi müzięi oynatami-<br/>yorum.</b>                                      | a. Hizmet veya içerik sonlandırılmıştır.<br>b. Soundbar'ın ilk kurulumu başarısız olmuştur.<br>c. Soundbar'ı daha önce Play-Fi uygulamasında Stereo<br>Pairs veya Surround Sound olarak kullanmışsınızdır.  | a. Cihaz vasıtasıyla saęlanan belirli aę hizmetleri veya<br>içerikler hizmet saęlayıcının hizmetlerini sonlandırmış<br>olması durumunda erişilemez hale gelebilir.<br>b. İlk ayar başarısız olursa, DTS Play-Fi Uygulamasını<br>kapatın. Uygulamayı yeniden başlatın.<br>c. Hoparlör Stereo Pairs veya Surround Sound olarak<br>ayarlanmışsa, ayrı olarak kullanılmadan önce uygula-<br>mada baęlantısı kesilmelidir.   |

## Teknik veriler

| Loewe cihaz türü:               | klang bar5 mr  |
|---------------------------------|--|
| Parça numarası:                 | 60601D10   |
| Güç kaynağı:                    | AC 100 V - 240 V ~ 50/60 Hz  |
| Ses çıkış gücü:                 | 220W (RMS)   |
| Bekleme modunda güç tüketimi:   | <0,5W  |
| Frekans yanıtı:                 | 60Hz - 20kHz   |
| WLAN desteklenen standartlar:   | IEEE 802.11a/b/g/n/ac  |
| WLAN gücü/frekans aralığı:      | Azami güç <100 mW at 2400 - 2483,5 MHz<br>Azami güç <100 mW, 5150 - 5350 MHz'de<br>Azami güç <100 mW, 5470 - 5725 MHz'de<br>Azami güç <100 mW, 5725 - 5850 MHz'de        |
| Bluetooth versiyonu:            | V4.2 + EDR   |
| Bluetooth gücü/frekans aralığı: | Azami güç <10 mW, 2402 - 2480 MHz'de   |
| Bluetooth protokolleri:         | A2DP, AVRCP  |
| USB'den oynatılabilen dosyalar: | MP3  |
| Cihaz boyutları (E x B x D):    | 1200 x 71 x 160 mm   |
| Cihaz ağırlığı:                 | 6,5 kg   |
| Ortam sıcaklığı:                | 5° C - 35° C   |
| Bağıl nem (yoğuşmasız):         | %20 - 80   |
| Video passthrough:              | 4K Video Pass-through, Dolby Vision, HDR10, HDR10+   |
| Desteklenen Ses Formattarı:     | HDMI: DTS, DTS-HD, DTS:X, DTS Virtual:X™, Dolby Digital, Dolby Digital plus, Dolby True HD, Dolby Atmos®, LPCM 2ch/Mch, Dolby MAT<br>OPTİK: DTS, Dolby Digital, LPCM 2ch |

| Loewe cihaz türü:             | klang sub5                  |
|-------------------------------|-----------------------------|
| Parça numarası:               | 60603D10                    |
| Güç kaynağı:                  | AC 100 V - 240 V ~ 50/60 Hz |
| Ses çıkış gücü:               | 180W (RMS)                  |
| Bekleme modunda güç tüketimi: | <0,5W                       |
| Frekans yanıtı:               | 35Hz - 150Hz                |
| Cihaz boyutları (E x B x D):  | 380 x 214 x 380 mm          |
| Cihaz ağırlığı:               | 8,8 kg                      |
| Ortam sıcaklığı:              | 5° C - 35° C                |
| Bağıl nem (yoğuşmasız):       | %20 - 80                    |

## Bertaraf Etme

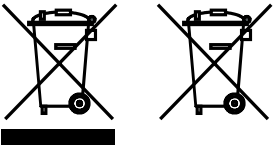

Kullanılmış elektrikli ve elektronik ekipmanların ve pillerin bertaraf edilmesi.

Ürünün veya ambalajının üzerindeki, üzerinde çarpı olan tekerlekli çöp kutusu sembolü, bu ürünün normal ev atığı gibi muamele görmesi yerine, elektrikli ve elektronik ekipmanların ve pillerin geri dönüştürülmesi için bir toplama noktasına teslim edilmesi gerektiğini ifade eder. Ürünün doğru şekilde bertaraf edilmesine yardımcı olmak suretiyle çevreyi ve diğer insanların sağlığını korumuş olursunuz. Uygunsuz ya da yanlış şekilde bertaraf edilmesi çevreye ve sağlığa zarar verir. Bu ürünün geri dönüştürülmesiyle ilgili daha fazla bilgi edinmek için, lütfen yerel mercilerinizle veya belediyenizin atık bertaraf hizmetiyle temasa geçin. Dikkat: Pil sembolünün altındaki "Pb" işareti bu pilin kurşun içerdiğini gösterir.

**Ürünü bertaraf etmeden önce [Fabrika ayarlarına sıfırlama] menü öğesini kullanarak eski cihazdaki verilerin silinmesi son kullanıcının sorumluluğundadır ("Fabrika ayarlarına sıfırlama" bölümüne bakınız).**

## תודה

שבחרתם במוצר של Loewe, אנו שמחים שאתם הלקוחות שלנו. Loewe משלבת את הסטנדרטים הגבוהים ביותר של טכנולוגיה, עיצוב וידידותיות למשתמש. אנו מיישמים גישה זו בכל המוצרים: טלוויזיה, וידאו, שמע ואביזרים. הטכנולוגיה או העיצוב אינם יעד בפני עצמו, אבל ביחד הם מספקים ללקוחות שלנו את חוויית השמע והווידיאו האיכותית ביותר.

העיצוב שלנו אפילו לא מושפע ממגמות אופנתיות קצרות מועד. כי בסופו של דבר, רכשתם ציוד איכותי, שאתם רוצים ליהנות ממנו גם מחר ומחרתיים.



## תוכן העניינים

|                                |     |
|--------------------------------|-----|
| מה כלול באריזה                 | 313 |
| תיעוד                          | 313 |
| מיקום לוחית הדירוג             | 313 |
| הוראות בטיחות חשובות           | 314 |
| שלט רחוק                       | 136 |
| רכיבי היחידה הראשית            | 317 |
| רכיבי הסאב-וופר                | 318 |
| מיקום                          | 318 |
| חיבור הרמקול                   | 318 |
| שמע במספר חדרים במקביל         | 320 |
| Chromecast מובנה               | 320 |
| תפעול בסיסי                    | 320 |
| תפעול כניסות                   | 321 |
| AUX / OPTICAL / COUXIAL / HDMI | 321 |
| תפעול ה-Bluetooth              | 321 |
| תפעול ה-USB                    | 321 |
| Spotify                        | 321 |
| עדכון תוכנה                    | 321 |
| פתרון בעיות                    | 322 |
| נתונים טכניים                  | 323 |
| השלכה                          | 323 |

## מה כלול באריזה

הוצאו בהירות את המכשיר מהאריזה וודאו שכל האביזרים נמצאים:

- רמקול
- סאב-וופר אלחטי
- 2 X כבל חשמל
- כבל HDMI
- שלט רחוק (כולל 2 סוללות CR2032)
- מדריך הפעלה מקוצר

## תיעוד

חלק זה של מדריך הפעלה מכיל מידע בסיסי חיוני. ניתן להוריד גרסה אלקטרונית של מדריך מפורט למשתמש המתאר את הפונקציות והתכונות של מוצר Loewe החדש שלכם מאתר Loewe.

יש לטחוק את קוד ה-QR בחזית או לבקר בדף הבית שלנו בכתובת:

<https://www.loewe.tv/int/support>

במקטע זה תמצאו גם את השאלות הנפוצות - FAQ (באנגלית).

פורום האינטרנט הרשמי:

[www.loewe-friends.de](http://www.loewe-friends.de)

אפשר לפנות למרכז השירות בטלפון:

**09261 99-500** (שני עד שישי: 09:00-17:00)

## מיקום לוחית הדירוג

פרטים על מספר הדגם ומתח הפעלה ניתן למצוא בתווית שבתחתית המוצר.

# 1 הוראות בטיחות חשובות

שימו לב! קראו דף זה בקפידה כדי להפעיל את המכשיר באופן בטיחותי. יש למלא אחר כל הוראות הבטיחות והתפעול בעת השימוש במוצר זה. שמרו על הוראות הבטיחות והתפעול לעיון נוסף בעתיד.

הקפידו לפעול בהתאם לכל האזהרות שמופיעות במוצר ומפורטות בהוראות ההפעלה.

## הסבר הסמלים

צויד עם בידוד כפול (Class II). המכשיר החשמלי תוכנן באופן שאינו מחייב חיבור בטיחות להארקה.



סמל זה מציינ סיכונים הנגרמים על ידי מתח גבוה.



סמל זה נועד להתרעע בפני המשתמש על סיכונים אחרים וספציפיים יותר.



סמל זה מציינ סכנות הנגרמות מהתלקחות אש.



## 1.1 התקנה

### 1.1.1 מיקום

הציבו את היחידה על משטח ישר, יציב ומאוזן.

אין למקם יחידה זו בקרבת שדות מגנטיים חזקים.

### 1.1.2 כבלים

הציבו את הרמקול ואת כבלי החשמל באופן שלא יאפשר לגרום להם נזק. אין לכווץ את כבל החשמל או להניח אותו על קצוות חדים, לעמוד עליו או לחשוף אותו לכימיקלים; הנחיה זו חלה גם על המערכת בכללותה. כבל חשמל עם בידוד פגום עלול לגרום לקצר והתחשמלות וליצור סכנת התלקחות. לכן יש להחליפו לפני שימוש חוזר ביחידה.

### 1.1.3 אין להשתמש במכשיר זה ליד מים



אין לחשוף את המכשיר לטיפות מים או לנתזי מים, למשל ליד אמבטיה, כיור, מכונת כביסה. במרתף רטוב או ליד בריכת שחייה. אסור להניח על המכשיר מיכלים מלאים בנוזלים, כגון אגרטי פרחים.

## 1.1.4 אורור



הריצים ופתחים במארז משמשים לאורור המכשיר כדי להבטיח פעולה אמינה של המכשיר ולהגנה מפני התחממות יתר. אסור לחסום את פתחי האורור. יש להתקין את המכשיר בהתאם להוראות היצרן. אין לחסום את פתחי האורור על ידי הנחת המכשיר על מיטה, ספה, שטיח או משטחים רכים דומים. אין לחבר מכשיר זה למדף ספרים או בתוך ארון בגדים בלי לדאוג לאורור נאות.

## 1.1.5 חום



אין להתקין את המכשיר בקרבת משטחים חמים, כגון רדיאטורים, מפזרי חום, תנורים או מכשירים אחרים (כולל מגברים) שעלולים להתחמם. אסור להניח הפצים עם להבה פתוחה, כגון נרות או פמטום, על המכשיר או לידו. אין לחשוף את הסוללות המתקנות לחום גבוה כגון אור שמש ישיר, אש ודודמה.

## 1.1.6 אביזרים

יש להשתמש רק באביזרים שצוינו על ידי היצרן.

## 1.1.7 חיבור לרשת

יש לוודא שפונקציית חומת האש מופעלת בבקורת הגישה לרשת (בנתב). עיינו בהוראות השימוש של הנתב.

## 1.2 שימוש

### 1.2.1 ייעוד המכשיר

מכשיר זה מיועד אך ורק לקליטה והשמעה של אותות קול.

### 1.2.2 שלט רחוק

חשיפת היישן השלט רחוק לאור שמש ישיר או לאור פלורסנט בתדר גבוה עלולה לשבש את תפקודו. במקרים כאלה, יש להעביר את המערכת למיקום אחר כדי למנוע את השיבוש.

הסוללות שהגיעו עם המכשיר מיועדות לבדיקה פונקציונלית וייתכן שהן יתרוקנו תוך זמן קצר. אם הטווח של השלט רחוק מתקצר, החליפו את הסוללות הישנות בחדישות.

## 1.2.3 עומס יתר



אסור לחבר מספר רב של מכשירים לשקעי החשמל, לכבלים המאריכים או למפצלים חשמליים בשל סכנה לדליקה או להתחשמלות.

## 1.2.4 סערת ברקים



יש לנתק את המכשיר מרשת החשמל במהלך סופות ברקים וכאשר אינו בשימוש במשך זמן רב.

## 1.2.5 חדירה של חומרים זרים ונוזלים



היזהרו לא לאפשר לחומרים זרים או לנוזל להיכנס למכשיר דרך חורי האורור. שכן הם עלולים לבוא במגע עם רכיבי מתח גבוה או לגרום לקצר חשמלי ודליקה או להתחשמלות. אסור לשפוך נוזלים על המכשיר.

## 1.2.6 סיכונים הקשורים להאזנה בעוצמת קול גבוהה

המכשיר אינו מיועד להאזנה עם אוזניות. כדי למנוע נזק אפשרי לשמיעה, אין להאזין בעוצמת קול גבוהה לפרקי זמן ארוכים.

## 1.2.7 ניתוק מאספקת החשמל



לחצן ההפעלה אף פעם אינו מנתק לחלוטין את אספקת החשמל. כדי לנתק את המכשיר לחלוטין מהחשמל, נתקו את כבל החשמל מהשקע.

על תקע החשמל להיות נגיש בקלות כדי לאפשר ניתוק מידי של היחידה מרשת החשמל בכל עת.

## 1.3 תחזוקה

### 1.3.1 תחזוקת המכשיר

אסור לבצע פעולות תחזוקה במכשיר זה בעצמכם כדי לא לחשוף חלקים המעברים זרם חשמלי דרך הפתחים או על ידי הסרת חלקי המארז ולסכן את עצמכם ואחרים. כל התחזוקה התבצע בידי אנשי שירות מוסמכים בלבד.

### 1.3.2 נקו רק עם מטלית יבשה!

נתקו את מתאם החשמל של המכשיר משקע החשמל לפני ניקוי המוצר. אסור להשתמש בחומרי ניקוי נוזליים או בתרסיסי ניקוי. יש להשתמש רק במטלית לחה לניקוי.



**הצהרת התאימות של האיחוד האירופי**

Loewe Technology GmbH מצהירה בזאת כי ציוד הרדיו מסוג Loewe klang bar5 mr עומד בתקנה EU/2014/53. ניתן למצוא את הנוסח המלא של הצהרת האיחוד האירופי לעמידה בתקנים בכתובת האינטרנט הבאה: <https://www.loewe.tv/de/support>

ניתן להשתמש במוצר זה בכל המדינות החברות באיחוד האירופי.

בשל טווח התדרים של 5 GHz של מודול ה-WLAN המובנה, השימוש בארצות הבאות מותר רק בתוך מבינים:

|    |    |    |    |    |    |    |    |    |    |    |
|----|----|----|----|----|----|----|----|----|----|----|
| IT | IE | IS | DE | FR | EE | DK | CZ | BG | BE | AT |
| NO | NL | MT | HU | LU | LT | LI | LV | CY | ES | EL |
| HR | UK | CH | SE | FI | TR | SK | SL | RO | PT | PL |

**זהירות!**

קיימת סכנת התפוצצות אם מחליפים את הסוללות בסוללות מסוג לא מתאים.

אסור לחמם או לפרק סוללות. אסור להשליך סוללות לאש או למים.

אין לשאת או לאחסן סוללות עם חפצים מתכתיים אחרים. הסוללות עלולות לגרום לקצר חשמלי, לדלוף או להתפוצץ.

אסור לטעון סוללה אלא אם כן בדקתם שהסוללה מיועדת לטעינה חוזרת.

כאשר השלט רחוק אינו בשימוש לזמן ממושך (מעל חודש), יש להוציא את הסוללה מהשלט על מנת למנוע דליפה מהסוללה.

אם הסוללות דולפות, נגבו את הדליפה בתא הסוללות והחליפו אותן בחדשות.

אין להשתמש בכל סוג אחר של סוללות מלבד הסוג המומלץ.

**סוללות**

1.4

**זהירות! אסור לבלוע סוללות!**

השלט הרחוק שמצורף למוצר זה מכיל סוללת כפתור. במקרה של בליעת סוללת כפתור עלולות להתפתח כוויות פנימיות חמורות ולגרום למוות תוך שעותיים.

הרחיקו סוללות חדשות או משומשות מהישג ידם של ילדים.

כאשר תא הסוללה אינו סגור היטב, הפסיקו להשתמש במוצר והרחיקו אותו מילדים.

במקרה של חשש לבליעת הסוללות או חדירתן לחלק כלשהו בגוף, פנו מיד לטיפול רפואי.

**תיקון 1.5****נזקים הדורשים תיקון 1.5.1**

רק שירות לקוחות מוסמך רשאי לבצע פעולות תחזוקה ותיקון. תחזוקה/תיקון נדרשים אם המכשיר ניזוק (למשל מתאם החשמל), אם נזל חדר למכשיר, אם חפצים נכנסו למכשיר, אם המכשיר נחשף לגשם או ללחות, כאשר הוא מפסיק לעבוד כראוי או לאחר נפילה.

**צמצום הסיכון להתחשמלות, שריפה וכדומה 1.5.2**

אין להסיר ברגים, חלקי מארז או חלקי גוף.

**פונקציית חיסכון אוטומטי באנרגיה 1.6**

המכשיר מצויד בפונקציה אוטומטית לחיסכון באנרגיה. פעולה זו מעבירה את המכשיר למצב המתנה תוך 15 דקות אם הוא מופעל בעוצמת קול נמוכה מאוד או אם הרדיו מושקע. לידיעתכם, לא ניתן לשנות הגדרה זו.

## 2 שלט רחוק

### שימוש בפעם הראשונה

ביחידה מותקנות מראש 2 סוללות ליתיום מסוג CR2032. יש להסיר את לשונית המגן כדי להפעיל את סוללת השלט רחוק.

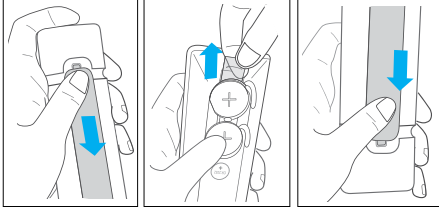

1. לחצו והחליקו את המכסה האחורי כדי לפתוח את תא הסוללה של השלט רחוק.
2. הסירו את לשונית המגן.
3. החזירו את מכסה הסוללות למקומו.

### החלפת סוללות בשלט רחוק

להפעלת השלט רחוק נדרשות 2 סוללות ליתיום 3 וולט מסוג CR2032. לחצו והחליקו את המכסה האחורי כדי לפתוח את תא הסוללה של השלט רחוק.

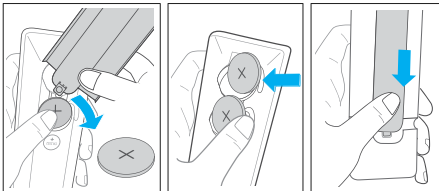

1. הכניסו כלי (כגון מכסה תא הסוללה) אל החריץ שבין שתי הסוללות כדי להרים ולהוציא את הסוללות הישנות.
2. הכניסו את הסוללות החדשות מהצד ודחפו אותן בחוזקה למצב המקורי של הסוללות. ודאו שצד (+) של הסוללה פונה כלפי מעלה.
3. החזירו את מכסה הסוללות למקומו

|  |   |
|--|---|
|  | להשתיק / לבטל את ההשתקה.  |
|  | להפעיל את הרמקול או לעבור למצב המתנה.   |
|  | הפעלה/כיבוי של מצב הלילה.<br>לחצו לחיצה ממושכת כדי להפעיל או לכבות את התצוגה (כבוייה כברירת מחדל). תכונה זו מציד-גה במקרים מסוימים מידע נוסף בצג הקדמי.   |
|  | מעבר בין מצבי צליל היקפי.<br>לחצו לחיצה ממושכת כדי לפתוח את הגדרת עוצמת הקול לרמקולים חיצוניים.   |
|  | לחצו כדי לשנות את מקור הקלט.<br>לחצו והחזיקו במצב המתנה כדי להציג את גרסת התכונה בצג.   |
|  | אקולייזר - בחרו מבין מצבי שמע מוגדרים מראש:<br>CLASSICAL (כבוי), SPEECH (דיבור), OFF (קלאסית), POP (פופ), CUSTOM (מותאם אישית לטרקים), FILM (מותאם אישית למוזיקה), MUSIC (מותאם אישית למוזיקה). |
|  | דלגו לרצועת השמע הקודמת במצב Bluetooth / PLAY-Fi.   |
|  | דלגו לרצועת השמע הבאה במצב Bluetooth / PLAY-Fi.   |
|  | הפעיל/השהו רצועת שמע במצב Bluetooth / PLAY-Fi.<br>יש ללחוץ לחיצה ממושכת למשך 8 שניות כדי לשחרר את הגדרות היצרן.   |
|  | יש ללחוץ לחיצה ממושכת כדי להפעיל את פר-נקציית הצימוד במצב Bluetooth או כדי לנתק את התקן ה-Bluetooth הנוכחי.   |
|  | להנמיך את עוצמת הקול.   |
|  | להגביר את עוצמת הקול.   |
|  | כוונן רמת הצלילים הגבוהים (טרבל).   |
|  | כוונן רמת הבס.  |

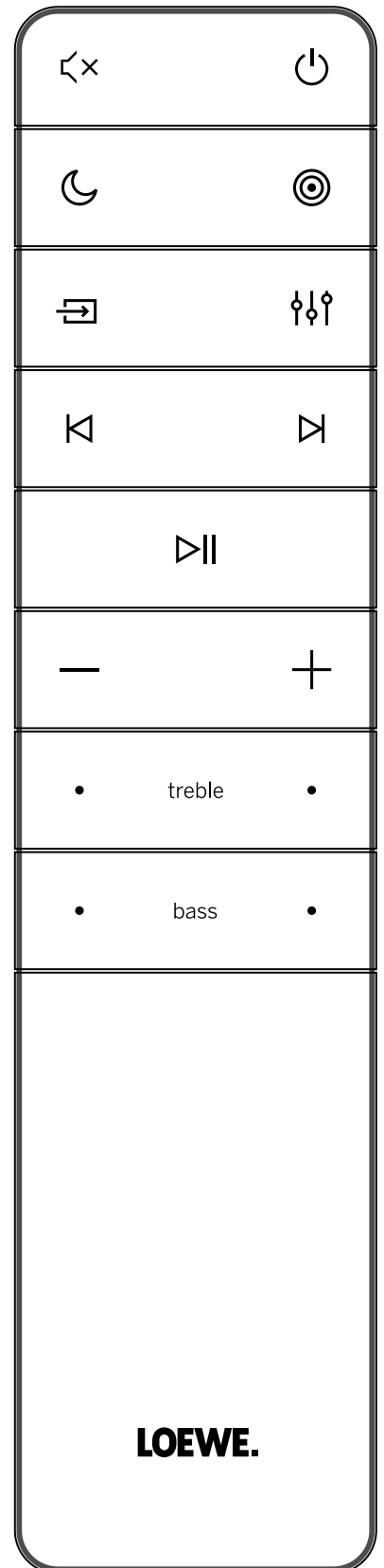

**LOEWE.**

עברית

### 3 רכיבי היחידה הראשית

#### 3.1 הלוח הקדמי של היחידה הראשית

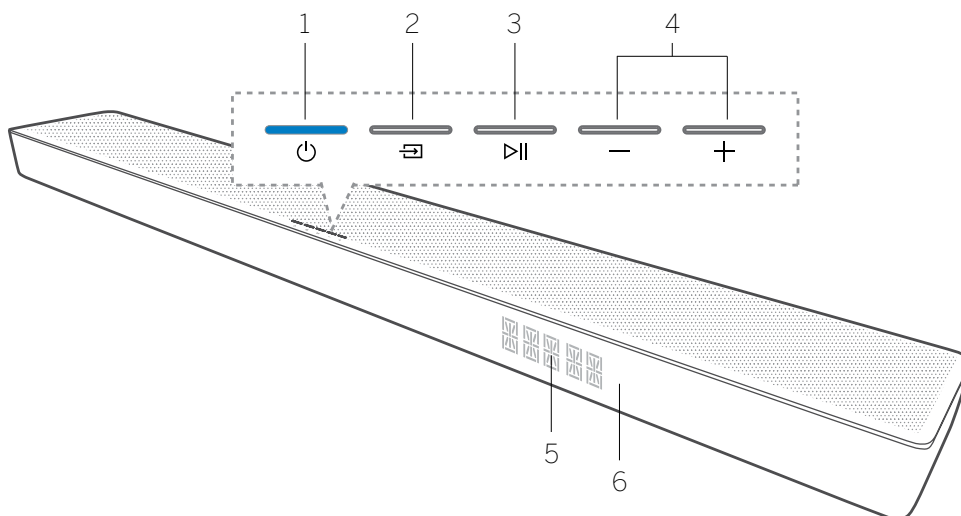

1. לחצן/מחווני (המתנה) - להפעלת הרמקול או למעבר למצב המתנה.
2. לחצן (מקור) - לשינוי מקור הקלט. לחצו והחזיקו במצב המתנה כדי להציג את גרסת התוכנה בצג.
3. לחצן (הפעלה/השהיה) - להפעלה/השהיה של רצו-עת שמע במצב USB / Bluetooth / PLAY-Fi. ישלחוץ לחיצה ממושכת למשך 8 שניות במצב המתנה כדי לשחרר את הגדרות הצרן. יש ללחוץ לחיצה ממושכת כדי להפעיל את פונקציית הצימוד במצב Bluetooth או כדי לנתק את התקן ה-Bluetooth הנוכחי.
4. לחצן +/- (עוצמת קול) - להפחתה/הגברה של עוצמת הקול. לחצו בו-זמנית על שני הלחצנים כדי להשתיק או לבטל את ההשתקה של הרמקול.
5. צג בלוח הקדמי
6. חיישן לשלט רחוק - כוונ את השלט לחיישן השלט רחוק כדי לתפעל את המערכת.

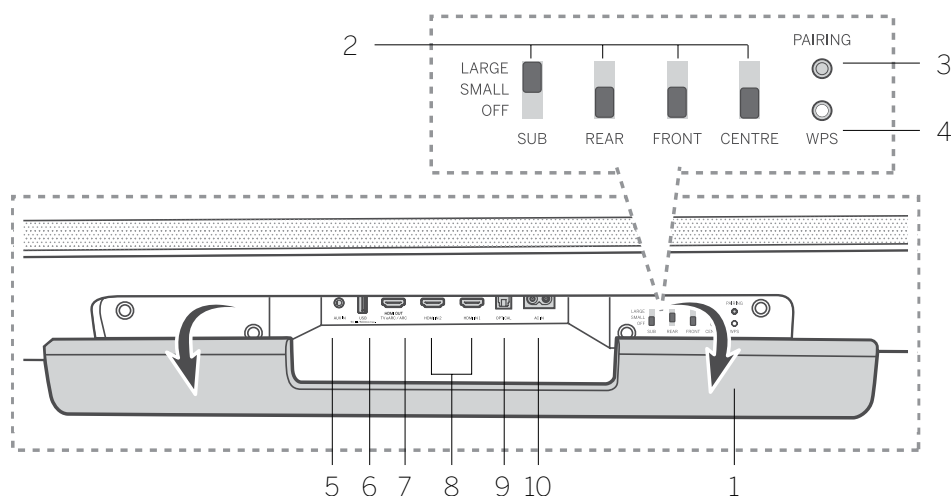

#### 3.2 הלוח האחורי של היחידה הראשית

1. דש אחורי - יש להסיר את הדש האחורי של הרמקול לפני השימוש בתקשי הבקרה WDAL 2.0.
2. מקשי בקרה WDAL 2.0 - השתמשו במתגים אלו כדי לחבר רמקולים אלחוטיים חיצוניים נוספים דרך WDAL 2.0 בתור ערוץ SUB (ערוץ משנה) / REAR (אחורי) / FRONT (קדמי) / CENTER (מרכזי). הגדירו את מצב המתג ל-SMALL עבור רמקולים קטנים ול-LARGE עבור רמקולים גדולים. כדי לנתק את הרמקול מערוץ מסוים, כונו את המתג למצב OFF (כבוי).
3. לחצן צימוד - לצימוד WDAL 2.0
4. לחצן/מחווני WPS (התקנה מוגנת של Wi-Fi) - להפעלת הגדרת Wi-Fi עבור Play-Fi.
5. לחצו לחיצה ממושכת על הלחצן למשך 3 שניות כדי להפעיל את מצב WPS.
6. לחצו לחיצה ממושכת על הלחצן למשך 8 שניות כדי להפעיל את מצב AP.
8. HDMI IN 1/ HDMI IN 2 - חיבור לפלט HDMI של מכשירים חיצוניים (למשל קונסולת משחקים, DVD ונגי Blu-ray).
9. OPTICAL - חיבור לפלט דיגיטלי (אופטי) של מכשיר חיצוני.
10. AC IN - חיבור למקור מתח.
5. AUX IN - חיבור למקור שמע באמצעות כבל שמע 3.5 מ"מ.
6. USB - חיבור התקן אחסון USB.
7. HDMI OUT (טלוויזיה eARC/ARC) - חיבור לשקע HDMI בטלוויזיה.

| סטטוס                          | מצב נורית החיווי           |
|--------------------------------|----------------------------|
| מצב נקודת גישה (AP) Wi-Fi      | נורית החיווי מהבהבת        |
| מצב התקנה מוגנת של Wi-Fi (WPS) | נורית החיווי מהבהבת פעמיים |
| החיבור / הצימוד בוצע בהצלחה    | נורית החיווי דולקת         |

## 4 רכיבי הסאב-וופר

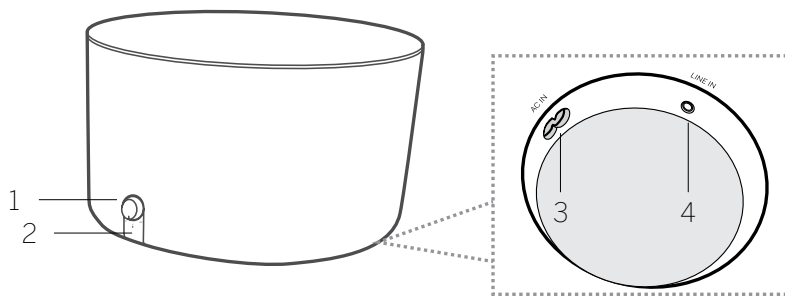

3. שקע AC IN - חיבור למקור מתח.
4. שקע LINE IN - לחיבור להתקן שמע חיצוני באמצעות כבל שמע 3.5 מ"מ.

1. כפתור עוצמת הקול יש לסובב כדי לכוון את רמת הבס. לחצו לחיצה ממושכת כדי לעבור למצב צימוד.
2. נורית החיווי של הסאב-וופר

| סטטוס                       | מצב נורית החיווי            |
|-----------------------------|-----------------------------|
| הסאב-וופר נמצא במצב צימוד   | נורית החיווי מהבהבת במהירות |
| החיבור / הצימוד בוצע בהצלחה | נורית החיווי דולקת          |
| החיבור / הצימוד נכשל        | נורית החיווי מהבהבת לאט     |

### הערה:

אפשר ליהנות באופן מלא מהחוויה של Dolby Atmos כאשר הרמקול מחובר באמצעות כבל HDMI מהיר בלבד.

פורמטים של Dolby עומדים בצד הקדמי רק כאשר פונקציית התצוגה מופעלת. לחצו לחיצה ממושכת על כדי להפעיל או לכבות את פונקציית התצוגה.

הרמקול אמנם יפעל אם מחברים אותו באמצעים אחרים (למשל כבל אופטי דיגיטלי), אבל לא תהיה אפשרות לנצל את כל התכונות של Dolby. לכן אנו ממליצים לחבר את הרמקול באמצעות HDMI כדי להבטיח תמיכה מלאה בכל הפונקציות של Dolby.

## 6.2 חיבור באמצעות HDMI

טלוויזיות 4K HDR מסוימות דורשות הגדרת קלט HDMI או תמונה לקליטת תוכן HDR. לפרטים נוספים על תצוגת HDR עיינו בהוראות ההפעלה של הטלוויזיה.

### אפשרות 1 - eARC/ARC (ערוץ החזרת שמע)

הרמקול תומך ב-HDMI עם ערוץ שמע חוזר (eARC/ARC). אם הטלוויזיה תואמת ל-HDMI ARC, ניתן לשמוע את השמע של הטלוויזיה דרך הרמקול באמצעות כבל HDMI יחיד.

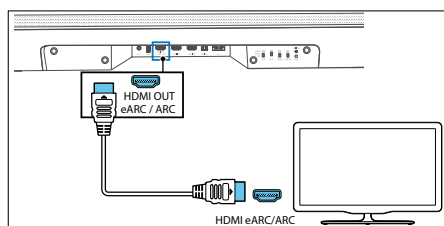

1. הפעילו את תפועל ה-HDMI-CEC בטלוויזיה.
2. באמצעות כבל HDMI מהיר (כלוני), חברו את מחבר ה-HDMI OUT (TV eARC/ARC) שבמקול למחבר HDMI ARC שבטלוויזיה. התווית של מחבר ה-HDMI ARC שבטלוויזיה עשויה להיות שונה לפרטים. עיינו בחוברת הוראות השימוש של הטלוויזיה.

## 6 חיבור הרמקול

לפני ביצוע או שינוי חיבורים, יש לוודא של המכשירים מנותקים משקע החשמל.

### 6.1 Dolby Atmos

Dolby Atmos מעניק חוויית האזנה סוחפת באמצעות השמעת צליל בחלל תלת-ממדי, ועם כל העושר, הבהירות והעוצמה של Dolby.

לקבלת מידע נוסף, בקרו בכתובת [dolby.com/technologies/dolby-atmos](http://dolby.com/technologies/dolby-atmos)

### שימוש ב-Dolby Atmos

Dolby Atmos זמין במצב HDMI בלבד.

לפרטים על חיבור עיינו בפרק "התחברות ל-HDMI".

1. כדי להשתמש ב-Dolby Atmos במצב HDMI 2 / HDMI 1, HDMI ARC / הטלוויזיה צריכה לתמוך ב-Dolby Atmos. ודאו שהאפשרות "No Encoding" (ללא הצפנה) נבחרה עבור זרם הביטים בפלט השמע הדיגיטלי של המכשיר החיצוני (למשל Blu-ray, טלוויזיה וכדומה).
2. ודאו שהאפשרות "No Encoding" (ללא הצפנה) נבחרה עבור זרם הביטים בפלט השמע הדיגיטלי של המכשיר החיצוני (למשל Blu-ray, טלוויזיה וכדומה).
3. כאשר יכנס קלט בתבנית Dolby Digital / Dolby Atmos / DOLBY AUDIO / DOLBY ATMOS, הרמקול יציג PCM / DOLBY SURROUND / PCM AUDIO /

## 5 מקום

הציבו את הרמקול ואת הסאב-וופר על משטח ישר, יציב ומאוזן.

יש למקם את הסאב-וופר לפחות במרחק של מטר מהרמקול, ובמרחק של 10 ס"מ מהקיר. מומלץ להציב אותו באזור הקדמי של החדר באופן שבו צלילי הבס יכולים לזרום בחופשיות לצדדים.

הניחו את הרמקול על שולחן מתחת לטלוויזיה.

להלן דוגמה למיקום הנכון.

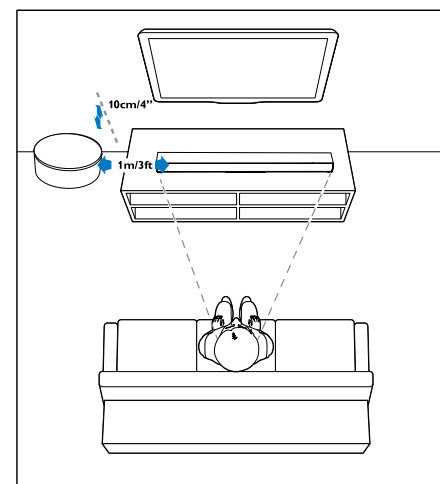

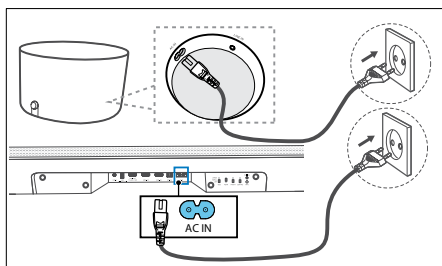

1. יש לחבר את כבל החשמל לשקע AC IN של הרמקול ולאחר מכן לשקע החשמל.
2. חברו את כבל החשמל לשקע AC IN של הסאב-וופר. הצמידו את הכבל לתא ניהול הכבלים בצד התחתון של הסאב-וופר. לבסוף, חברו את כבל החשמל לשקע החשמל.

### 6.6 חיבור הסאב-וופר

#### צימוד אוטומטי

הסאב-וופר שקיבלתם הוא התקן WDAL 2.0. לכן שכדי שהסאב-וופר יפעל, מתג 2.0 של WDAL המסומן בסימון SUB חייב להיות מכוון ל-SMALL (קטן) או ל-LARGE (גדול). הסירו את הדש האחורי של הרמקול ובדקו את מיקום מתג ה-SUB. אם הוא לא מכוון למצב OFF (כבוי), שנו את מצבו ל-SMALL או ל-LARGE.

חברו את הרמקול ואת הסאב-וופר לשקעים הראשיים ולאחר מכן לחצו ביחידה או בשלט רחוק כדי להעביר את היחידה למצב ON. הסאב וופר והרמקול יבצעו צימוד באופן אוטומטי.

- קבעו את הטסטוס בהתבסס על מחוון הסאב-וופר האלחוט.

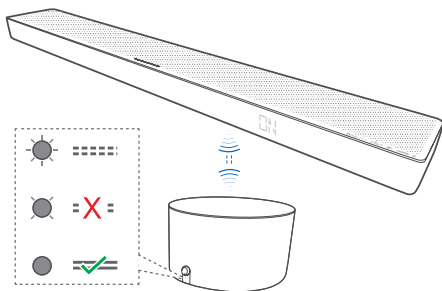

| מצב נורית החיווי            | טסטוס                       |
|-----------------------------|-----------------------------|
| נורית החיווי מהבהבת במהירות | הסאב-וופר נמצא במצב צימוד   |
| נורית החיווי דולקת          | החיבור / הצימוד בוצע בהצלחה |
| נורית החיווי מהבהבת לאט     | החיבור / הצימוד נכשל        |

#### הערה:

אין ללחוץ על כפתור עוצמת הקול בגב הסאב-וופר, אלא רק כאשר מבצעים צימוד ידני.

### 6.3 חיבור באמצעות כבל אופטי

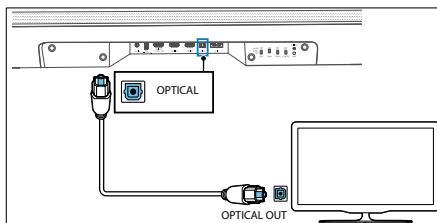

באמצעות כבל אופטי (לא כלול) חברו את המחבר OPTICAL שברמקול למחבר OPTICAL שבטלוויזיה או במכשיר אחר.

- ייתכן שהמחבר האופטי הידיסטי יסומן בתוויות SPDIF או SPDIF OUT.

### 6.4 חיבור באמצעות כבל שמע אנלוגי

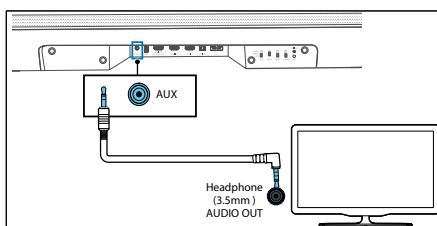

#### אפשרות 1

יש להשתמש בכבל שמע 3.5 מ"מ ל-3.5 מ"מ (כלול) על מנת לחבר בין שקע האזניות של הטלוויזיה או של מכשיר שמע חיצוני אחר לשקע AUX IN ביחידה.

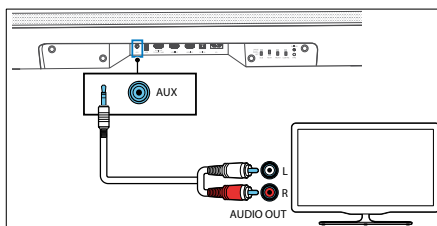

#### אפשרות 2

השתמשו בכבל שמע RCA ל-3.5 מ"מ (אינו כלול) כדי לחבר בין שקעי פלט השמע של הטלוויזיה לשקע AUX IN ביחידה.

### 6.5 חיבור לחשמל

#### הערה:

- לפני חיבור כבל חשמל AC, יש לוודא כי כל החיבורים האחרים השלמו.
- סכנה של גרימת נזק למוצר! יש לוודא כי מתח אספקת החשמל מתאים למתח המצוין ביחידה התחתון של היחידה.

3. "ARC" מופיע על הצג של הרמקול והרמקול משמיע את הסאונד של הטלוויזיה. כאשר אין פלט צליל מהטלוויזיה, לחצו שוב ושוב על הלחצן (מקור) עד שהיתוב "ARC" יופיע בצג וישמעו צלילים מהטלוויזיה.

כאשר החיבור HDMI ARC מוגדר כהליכה, אפשר ליהנות מהתכונות הבאות:

- הרמקול מופעל באופן אוטומטי עם הפעלת הטלוויזיה.
- הרמקול כבה אוטומטי בעת כיוו הטלוויזיה.
- ניתן להשתיק/לבטל השתקה או לכוון את עוצמת הקול של הרמקול באמצעות השלט רחוק של הטלוויזיה.

#### הערה:

- הטלוויזיה שברשותכם צריכה לתמוך בפונקציות HDMI-CEC ו-ARC.
- HDMI-CEC ו-ARC צריכים להיות במצב מופעל.
- אופן הכיוון של HDMI-CEC ושל ARC עשוי להשתנות בין מכשירי טלוויזיה שונים. לפרטים על פונקציית ARC עיינו בהוראות הפעלה של הטלוויזיה.
- רק כבלים התואמים לגרסת HDMI 1.4 או מתקדמים יותר תומכים בפונקציית ARC.

#### אפשרות 2 - HDMI סטנדרטי

אם הטלוויזיה אינה תואמת ל-HDMI ARC, חברו את הרמקול לטלוויזיה באמצעות חיבור HDMI רגיל.

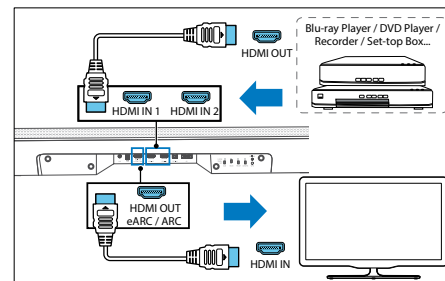

1. השתמשו בכבל HDMI כדי לחבר את מחבר ה-HDMI IN (1 או 2) של הרמקול למכשירים חיצוניים (למשל קונסולות משחקים, DVD ונגני Blu-ray).
2. השתמשו בכבל HDMI כדי לחבר את מחבר ה-HDMI OUT (TV) למחבר HDMI IN (eARC/ARC) של הטלוויזיה.

#### הערה:

אפשרות חיבור זו מאפשרת רק השמעה של וידאו/אודיו ממכשירים חיצוניים המחוברים ישירות לקלט מסוג HDMI 1 או 2 ברמקול. אם לטלוויזיה אין מחבר HDMI ARC וברצונכם להשמיע את הצלילים מהטלוויזיה ברמקול, יש להשתמש בחיבור חלופי (למשל אופטי או אנלוגי).

**צימוד ידני**

אם אין שמע מהסאב וופר האלחוטי, יש לבצע צימוד של הסאב וופר באופן ידני.

1. נתקו את שתי היחידות משקע החשמל, וחברו אותן שוב לאחר 3 דקות.

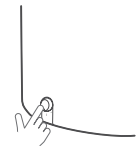

2. לחצו לחיצה ממושכת על לחצן עוצמת הקול בסאב וופר למשך 5 שניות.

• מחוון הצימוד בסאב וופר יתבהב במהירות.

3. לחצו לחיצה ממושכת על למשך 5 שניות ביחידה או בשלט רחוק כדי להעביר את היחידה למצב המתנה להיסכון בצריכת החשמל.

4. לאחר מכן לחצו על ביחידה או בשלט רחוק כדי להפעיל את היחידה.

5. הסירו את הדש האחורי של הרמקול, ולאחר מכן לחצו על לחצן הצימוד למשך 5 שניות.

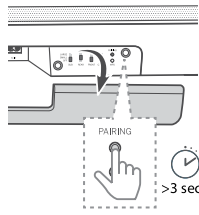

6. מחוון הצימוד בסאב וופר יידלק לאחר שהצימוד יסתיים בהצלחה.

• אם מחוון הצימוד עדיין מהבהב, חזרו על השלבים שלמעלה.

**הערה:**

• הסאב וופר צריך להיות במרחק של פחות מ-6 מטרים מהרמקול במרחב פתוח (כמה שיותר קרוב יותר טוב).

• היזוז את כל מה שנמצא בין הסאב וופר לרמקול.

• אם חיבור האלחוטי נכשל שוב, בדקו אם יש שיבושים או הפרעה חזקה באזור (למשל הפרעה משכשיר חשמלי). סלקו את הגורמים לשיבוש או את גורמי ההפרעה החזקים וחזרו על ההליך שתואר קודם לכן.

**6.7 חיבור ל-Wi-Fi**

**מצב WPS**

אם לנתב שלכם יש התקנת Wi-Fi מוגנת (WPS), ניתן להגדיר את החיבור מבלי להזין סיסמה.

1. לחצו והחזיקו את לחצן ה-WPS במשך 4 שניות. יישמע צליל ומחוון ה-Wi-Fi יתבהב פעמיים ברציפות.

2. לחצו על לחצן WPS בנתב. הלחצן מסומן בדרך כלל בלוגו WPS.

**הערה:**

• לא כל הנתבים כוללים את תכונת WPS כסטנדרט. אם לנתב שלכם אין WPS, פעלו בהתאם להוראות להתקנת Wi-Fi סטנדרטית.

• יש ללחוץ על לחצן WPS פעם אחת או ברצונכם לצאת ממצב WPS או שהנתב יצא אוטומטית לאחר 2 דקות.

**הגדרת AirPlay**

השתמשו ב-AirPlay כדי להגדיר את חיבור ה-Wi-Fi של מכשיר ה-iOS (iOS7) ואת ה-Wi-Fi של הרמקול.

1. לחצו לחיצה ממושכת על לחצן ה-WPS הממוקם בצד האחורי של הרמקול למשך 8 שניות כדי להפעיל את חיבור ה-Wi-Fi. עד שהרמקול ישמע צליל נוסף ולאחר מכן שחררו את הלחצן.

2. חכו עד שמחוון ה-Wi-Fi יפסיק להתבהב במהירות ויעבור להבהב איטי. הבהב איטי מציינ שהרמקול נכנס למצב הגדרת ה-Wi-Fi.

3. בהתקן ה-iOS עברו אל הגדרות > Wi-Fi > בחרו רשת [התקן] Play-Fi (xxxx).

4. מכשיר ה-iOS יזהה את הרמקול אוטומטית כהתקן Airplay. הקישו על [הגדרת רמקול AirPlay חדש].

אפשר להפעיל את מצב ההשמעה בכמה חדרים במקביל כאשר ה-Wi-Fi תמיד פעיל וגם AirPlay2 או Play-Fi זמינים. מצב זה מומלץ לשימוש אם ברצונכם שהרמקול ישמש כמכשיר ה-Play-Fi שאפשר להעירו מרחוק בכל עת.

במצב המתנה, לחצו על (לילה) <- (רמקול) <- (לילה) בשלט רחוק כדי להפעיל את מצב ההשמעה בכמה חדרים במקביל.

לאחר מכן, בכל פעם שתפעילו את הרמקול הוא יפעל במצב של השמעה בכמה חדרים במקביל. שימו לב שצריכת החשמל במצב זה גבוהה יותר מאשר במצב המתנה סטנדרטי.

כדי להפעיל מחדש את מצב ההמתנה הסטנדרטי, לחצו על (לילה) <- (לילה) וצליל היקפי <- (לילה) בשלט רחוק.

**9.3 מצב קלט**

לחצו מספר פעמים על הלחצן (מקור) ביחידה או בשלט רחוק כדי לבחור במצב (Bluetooth) BT, HDMI 1, HDMI 2, ARC, OPT (אופטי), USB, AUX. המצב שבחרו יופיע בצג.

**9.4 בקרת עוצמת הקול**

לחצו על +/- (עוצמת שמע) כדי להגביר או להנמיך את עוצמת הקול. להשתקת הצליל, לחצו על (השתק). כדי לחדש את השמעת הצליל, לחצו על (השתק) שוב או לחצו על +/- (עוצמת שמע).

**9.5 אפקט אקולייזר**

לחצו על הלחצן (אקולייזר) בשלט רחוק כדי לבחור באפקט האקולייזר הרצוי המוגדר מראש: OFF (כבו), SPEECH (דיבור), CLASSICAL (קלאסי), POP (פופ), CUSTOM FILM (מותאם אישית לסרטים), CUSTOM MUSIC (מותאם אישית למוזיקה).

**9.6 רמת בס/צלילים גבוהים**

לחצו על לחצני הבס +/- בשלט רחוק כדי לשנות את רמת הבס (-12 BAS ~ +12 BAS).

לחצו על לחצני הצלילים הגבוהים +/- בשלט רחוק כדי לשנות את רמת הצלילים הגבוהים (+12 TRB ~ -12 TRB).

**9.7 מצב שמע היקפי**

מצב היקפי מאפשר ליהנות ממאוד סוף עשיר.

לחצו על הלחצן (היקפי) בשלט רחוק כדי לשנות את מצב השמע היקפי.

**9.8 מצב לילה**

לחצו על הלחצן (לילה) בשלט רחוק כדי להפעיל/לכבות את מצב הלילה. פונקציה זו מקטינה את הטווח בין הצלילים השקטים והחזקים בסרטים. מומלצת להאזנה מאוחר בלילה.

**9.9 בהירות התצוגה**

אם לא תלחצו על שום כפתור למשך 10 שניות, התצוגה תיכבה באופן אוטומטי. לחיצה על כפתור כלשהו משחזרת את הרמה הבהירה ביותר.

**9.10 איפוס להגדרות המפעל**

איפוס ההתקן להגדרות ברירת המחדל. במצב ARC, לחצו והחזיקו את הלחצן במשך 8 שניות. הכיתוב "RESET" יופיע בצג והמכשיר יחזור להגדרות המקוריות.

**9.11 בקרת WDAL 2.0**

הסירו את הדש האחורי של הרמקול לפני השימוש במקשי הבקרה WDAL 2.0.

השתמשו במתגים אלו כדי לחבר רמקולים אלחוטיים חיצוניים נוספים דרך WDAL2.0 בתור ערוץ SUB (ערוץ משנה) / REAR (אחורי) / FRONT (קדמי) / CENTER (מרכזי). הגדירו את מצב המתג ל-SMALL עבור רמקולים קטנים ול-LARGE עבור רמקולים גדולים. כדי לנתק את הרמקול מערוץ מסוים, כוונו את המתג למצב OFF (כבוי).

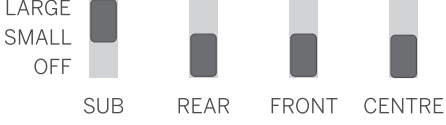

5. הקישו על [הצגת רשתות אחרות...] ובחרו את הרשת הביתית שאליה ברצונכם לחבר את הרמקול.

6. לאחר שה-Wi-Fi התחבר בהצלחה, מחוון ה-Wi-Fi מפסיק להתבהב ודולק ברצף. לאחר הגדרת מוצר זה ברשת ה-Wi-Fi, ניתן לשלוט בו מכל סמארטפון או טאבלט באותה הרשת.

**הגדרת Google Home**

1. הורידו את אפליקציית Google Home במכשיר הנייד.

2. ב-iPhone/iPad בלבד: הפעילו את ה-Bluetooth של המכשיר הנייד.

3. לחצו לחיצה ממושכת על לחצן ה-WPS הממוקם בצד האחורי של הרמקול למשך 8 שניות כדי להפעיל את חיבור ה-Wi-Fi. עד שהרמקול ישמע צליל נוסף ולאחר מכן שחררו את הלחצן.

4. חכו עד שמחוון ה-Wi-Fi יפסיק להתבהב במהירות ויעבור להבהב איטי. הבהב איטי מציינ שהרמקול נכנס למצב הגדרת ה-Wi-Fi.

5. פתחו את אפליקציית Google Home.

6. פעלו בהתאם להוראות להגדרת המכשיר.

אם איכם מצליחים למצוא את ההנחיות להפעלת הרמקול:

- בפניה השמאלית (או המניית) העליבוה של מסך הבית של אפליקציית Google Home, הקישו על Add (הוספה) < Set up device (הגדרת מכשיר) < New device (מכשיר חדש).
- פעלו בהתאם להוראות ההתקנה.

**7 שמע במספר חדרים במקביל**

ניתן להשתמש ברמקול זה כחלק ממערך של רמקולים במספר חדרים. באופן זה אפשר להשמיע על אותה המוזיקה מהרמקול ומהרמקולים התואמים האחרים בו זמנית ברחבי הבית.

כדי להשתמש בתכונה זו, ודאו שהרמקול והסמארטפון/טאבלט מחוברים לאותה הרשת. תוכלו להשתמש באפליקציית Google Home או AirPlay 2 או DTS Play-Fi כדי לשלוט ברמקולים תואמים במספר חדרים. לאחר מכן תוכלו להשמיע את המוזיקה במספר רמקולים בו זמנית, להקצות רמקולים לקבוצות שונות, לשלוט בעוצמת הקול בנפרד או להשתמש בעוצמת הקול הראשית כדי לשנות את עוצמת הקול בכל הרמקולים בו זמנית.

**8 Chromecast מובנה**

רמקול זה תומך בתכונה של Chromecast מובנה המאפשרת לכם להשמיע ברמקול מוזיקה מאפליקציות שפועלות עם Chromecast. כדי להשתמש בתכונה זו, ודאו שהרמקול והסמארטפון/טאבלט מחוברים לאותה הרשת. התחילו לנגן מוזיקה באפליקציה שפועלת עם Chromecast והשמיעו אותה ברמקול על ידי לחיצה על הלחצן (העברה) ובחירה ברמקול מהרשימה.

**9 תפעול בסיסי**

**9.1 הפעלה וכיבוי**

כאשר מחברים את היחידה בפעם הראשונה לשקע החשמל היא תהיה במצב השהייה. מחוון ההמתנה יאיר בלבן.

**מצב המתנה אוטומטי**

היחידה תעבור למצב המתנה באופן אוטומטי לאחר 15 דקות אם הטלוויזיה או ההתקן החיצוני מנותקים או כבויים (או אם פונקציית Bluetooth, USB, Play-Fi מושהית).

**התעוררות אוטומטית**

אם היחידה מחוברת לטלוויזיה או להתקן חיצוני באמצעות כבל HDMI, היחידה תופעל אוטומטית בעת הפעלת הטלוויזיה או ההתקן החיצוני.

**הערה:**

• כדי לאפשר התעוררות אוטומטית, הטלוויזיה או ההתקן החיצוני חייבים לתמוך בפונקציית HDMI CEC ויש להפעיל אותם. עיינו בהוראות הפעלה של הטלוויזיה/המכשיר החיצוני.

**9.2 מצב השמעה בכמה חדרים במקביל**

לחיצה על (המתנה) ברמקול או בשלט רחוק בזמן שהרמקול פועל תעביר אותו למצב המתנה המוגדר כברירת מחדל. במצב המתנה זה, כל פונקציות הרשת יכבו.

**חיבור הסאב-וופר**

הסאב-וופר שקיבלתם הוא התקן WDAL 2.0. לכן כשדי שהסאב-וופר יפעל, מתג 2.0 של WDAL המסומן בסימון SUB חייב להיות מכוון ל-SMALL (קטן) או ל-LARGE (גדול).

**חיבור התקן WDAL 2.0 נוסף**

ניתן לחבר באופן אלחוטי עד 6 הרמקולים נוספים התומכים ב-WDAL 2.0 הרמקול. כדי לחבר הרמקול תואם WDAL 2.0 הרמקול צריך לפעול באופן הבא:

1. לחצו על לחצן הצימוד שבמקול. כדי לגשת ללחצן הצימוד, יש לפתוח את הדש האחורי של הרמקול.
  2. לחצו על לחצן הצימוד ברמקול WDAL 2.0.
  3. הגדירו את תפקיד הרמקול ברמקול עצמו. אפשרויות: קדמי שמאלי, קדמי ימני, מרכזי, אחורי שמאלי, אחורי ימני.
  4. בהתאם לסוג הרמקול, הגדירו את מתג WDAL 2.0 של הרמקול בהתאמה לתפקיד הרמקול הנבחר למצב SMALL או LARGE.
- לפרטים על הגדרת הרמקול החיצוני למצב צימוד, שינוי תפקידו והאם לבחור SMALL או LARGE על מתג הרמקול, עיינו במדריך למשתמש של הרמקול.
- הערה: אם מעבירים את המתג של WDAL 2.0 ממצב OFF (כבוי) למצב אחר, הרמקולים של ערוץ זה יכבו. למשל אם מחברים את הרמקולים החיצוניים הקדמיים דרך WDAL 2.0, הרמקולים בערוצים הקדמיים של הרמקול יכבו.

**קיצוץ עוצמת הקול**

ניתן להתאים את עוצמת הקיצוץ עבור הרמקולים החיצוניים המחוברים באמצעות WDAL 2.0. אפשרות זו שמושית אם אינו חפצי שלכם אינו מאפשר לפזר את הרמקולים באופן אחיד וזמן מהם קרובים יותר למאזינים מאשר האחרים. ניתן להתאים את עוצמת הקול הכללית של כל הרמקול בנפרד:

1. לחצו לחיצה ממושכת על הלחצן  (נצילי היקפי) בשלט רחוק. בצג הרמקול יופיע הכיתוב FL.
  2. השתמשו בלחצנים  כדי לבחור ערוץ.
  3. השתמשו בלחצן +/- כדי לשנות את קיצוץ עוצמת השמע של הערוץ שנבחר.
- הסבר לקיצוץ המופיעים בצג:

- FL - רמקול שמאלי קדמי
- FR - רמקול קדמי ימני
- SL - רמקול שמאלי אחורי
- SR - רמקול ימני אחורי
- SUB - סאב-וופר
- CEN - רמקול מרכזי

**10 תפעול AUX / OPTICAL / COAXIAL / HDMI**

יש לוודא שהיחידה מחוברת לטלוויזיה או להתקן שמע.

1. לחצו שוב ושוב על הלחצן  (מקור) שביחידה או בשלט רחוק כדי לבחור במצב 1.HDMI, 2.HDMI, OPT או AUX.
2. נהלו באופן ישיר את פונקציות ההשמעה במכשיר הטלוויזיה/השמע.
3. לחצו על הלחצן +/- שביחידה או בשלט רחוק כדי לבחון את עוצמת השמע לרמה הרצויה.

**הערה:**

- אם הרמקול במצב 1.HDMI / 2.HDMI / ARC / OPT (אופטי) ואין פלט שמע, ייתכן שיש צורך להפעיל פלט אות PCM או Dolby Digital במכשיר המקור (למשל בטלוויזיה, ב-DVD או בנגן ה-Blu-ray).
- ייתכן שהיחידה לא תוכל לפענח לא כל פורמטי השמע הדיגיטליים ממקור הקלט. במקרה זה היחידה תהיה מושקטת. זהו אינו פגם. ודאו שהגדרת השמע של מקור הקלט המחובר דרך קלט 1.HDMI / 2.HDMI / ARC / OPT (אופטי) מוגדרת כ-PCM או כ-Dolby Digital. לקבלת פרטים על הגדרות שמע עיינו במדריך למשתמש של התקן מקור הקלט.
- במצב HDMI, כאשר מתחילה השמעה בפורמט השמע DOLBY ATMOS הכיתוב "DOLBY ATMOS" יופיע בצג השמע.

- כאשר מתחילה השמעת השמע של DOLBY DIGITAL, אם הצליל היקפי מופעל, בצג הרמקול יופיע הכיתוב DOLBY SURROUND. אם השמע היקפי כבוי, יופיע הכיתוב "DOLBY AUDIO".
- בעת הפעלת פורמט השמע של PCM, הכיתוב PCM AUDIO יופיע בצג של הרמקול.
- בעת הזנת פורמטי שמע שאינם מסוג PCM או DOLBY DIGITAL, אם אין פלט צלילי מהיחידה, הכיתוב ERROR יופיע בצג.

**11 תפעול ה-Bluetooth**





חברו את הרמקול להתקן Bluetooth (כגון iPhone, iPad, iPod touch, טלפון Android או מחשב נייד) דרך Bluetooth. ולאחר מכן תוכלו להאזין לקובצי שמע המאוחסנים במכשיר דרך הרמקול.

1. לחצו שוב ושוב על הלחצן  (מקור) שביחידה או בשלט רחוק כדי לעבור למצב BT (Bluetooth).
2. בצג מופיע הכיתוב NO BT.
3. הפעילו את ה-Bluetooth בהתקן ה-Bluetooth. חפשו ובחרו "Klang bar5" כדי להתחבר. לקבלת מידע על הפעלת ה-Bluetooth, עיינו במדריך למשתמש של התקן ה-Bluetooth.
3. חכו עד שהרמקול ישמיע את הפקודה הקולית.

אם החיבור הסתיים בהצלחה, הכיתוב BT יופיע בצג.

בחרו והשמיעו קבצי שמע או מוזיקה בהתקן ה-Bluetooth שברשותכם.

אם מתבצעת שיחה במהלך השמעה, המוזיקה נעצרת. כאשר השיחה מסתיימת, הגן ממשיך.

אם התקן ה-Bluetooth תומך בפרופיל AVRCP, ניתן ללחוץ על  /  בשלט רחוק כדי לדלג על רצועה, או ללחוץ על  /  כדי להשהות / לחדש את ההשמעה.

כדי לצאת מ-Bluetooth, בחרו מקור אחר.

כאשר חוזרים למצב Bluetooth, חיבור ה-Bluetooth מתחבר מחדש.

כדי לחבר את הרמקול למכשיר Bluetooth אחר, לחצו לחיצה ממושכת על הלחצן  (מקור) בשלט רחוק כדי לנתק את התקן ה-Bluetooth המחובר כעת.

**הערה:**

- הדרישות המינימליות להתקן Bluetooth הן: פרופיל Bluetooth A2DP, AVRCP ו-Bluetooth בגרסת 4.2 EDR.
- טווח ההפעלה המקסימלי בין הרמקול להתקן ה-Bluetooth הוא כ-10 מטרים.
- לא מובטחת התאמה לכל התקני ה-Bluetooth.
- מכשולים ביו המכשיר לרמקול, כגון קיר, תיבת מתכת המכסה את המכשיר, או מכשירים אחרים בסביבה הפועלים באותו תדר, עלולים להפריע להזרמת המוזיקה.

**12 תפעול ה-USB**

השתמשו ברמקול להשמעת מוזיקה מהתקן אחסון USB, כגון נגן MP3 או זיכרון flash של USB ונדומה.

1. הכניסו את התקן ה-USB.

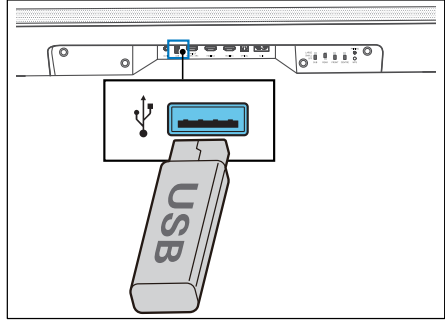

2. לחצו על  (מקור) ביחידה או בשלט רחוק שוב ושוב כדי לבחור במצב USB.

3. במהלך ההפעלה, לחצו על  כדי להתחיל / להפסיק / לחדש את הגנינה. לחצו על  /  שוב ושוב כדי לדלג לרצועה הקודמת/הבאה.

**הערה:**

ייתכן שמוצרי זה אינו תואם לסוגים מסוימים של התקני אחסון USB.

- הרמקול עלול שלא לזהות את התקן האחסון של USB כאשר משתמשים בכבל מאריך USB, רכזת USB או קורא כרטיסי USB רב-תכליתי.
- אין להסיר את התקן האחסון של USB בעת קריאת קבצים.
- היחידה יכולה לתמוך בהתקני USB עם זיכרון בגודל מרבי של 32GB.
- יחידה זו יכולה לנגן קבצים מסוג MP3.

**13 Spotify**

השתמשו בטלפון, בטאבלט או במחשב כשלת רחוק להשמעת Spotify. עבור אל [spotify.com/connect](http://spotify.com/connect) כדי ללמוד כיצד לעשות זאת.

תוכנת Spotify כפופה לרישיונות צד שלישי אותם ניתן למצוא בקישור הבא:

[www.spotify.com/connect/third-party-licenses](http://www.spotify.com/connect/third-party-licenses)

**14 עדכון תוכנה**

כדי לשרד את הקושחה של הרמקול:

1. הורידו את התוכנה העדכנית ביותר מהאתר.
2. חלצו את הקובץ לתיקית השרשר של ה-USB.
3. חברו USB לרמקול כאשר הוא דולק.
4. אם הרמקול מזהה קובץ עדכון חדש, הכיתוב NEWSW יופיע בצג.
5. ההתקנה תתחיל מיד לאחר מכן.
6. בסיום ההתקנה של התוכנה החדשה, הרמקול יופעל מחדש וגרסת התוכנה החדשה תופיע בצג.

כדי לשרד את הפונקציה של מערך הרמקולים במספר חדרים:

1. הורידו והתקינו את אפליקציית DTS Play-Fi במכשיר נייד.
2. חברו את הרמקול לאפליקציה.
3. אם יש גרסה חדשה של תוכנת Play-Fi, האפליקציה תודיע על כך.
4. פעלו בהתאם להוראות שבאפליקציה כדי להפעיל את עדכון התכנות של השמעה בו-מית במספר חדרים.

אזהרה: עדכון התוכנה עשוי להימשך מספר דקות. אין לנתק את הרמקול, לכבות את המכשיר או לנתק את זיכרון ה-USB או הרשת במהלך העדכון. פעולות אלה עלולות להרוס את הרמקול.



## פתרון בעיות

במקרה של תקלה במכשיר, מומלץ לבדוק את הרשימה שבהמשך לפני פנייה למוקד התמיכה.

| הבעיה   | גורמים אפשריים   | פתרון/הערות   |
|---|--|---|
| <b>המערכת אינה מגיבה ללחיצה על לחצן</b>                       | <ul style="list-style-type: none"> <li>a. ייתכן ששגיאת תוכנה גרמה למכשיר להפסיק לקבל פקודות מהכפתורים, וצריך להפעיל מחדש את המכשיר על ידי ניתוק המכשיר מהחשמל.</li> </ul>  | נתקו את היחידה מהחשמל למספר דקות ולאחר מכן חברו אותה שוב.   |
| <b>אין צליל מהרמקול.</b>                                      | <ul style="list-style-type: none"> <li>a. נבחר קלט מקור שגוי</li> <li>b. הרמקול מושקע</li> <li>c. ייתכן ששגיאת תוכנה גרמה לבעיה זו.</li> <li>d. הרמקול לא יכול לפענח את אות השמע של הקלט</li> <li>e. חלק ממתגי ה-WDAL2.0 או כולם מכוונים למצב לא מתאים.</li> </ul> | <ul style="list-style-type: none"> <li>a. בשלט רחוק, בחרו את קלט השמע הנכון.</li> <li>b. לחצו על לחצן השתק</li> <li>c. אפסו את היחידה להגדרות היצרן (לנתחיות עיינו בפרק "תפעול בסיסי")</li> <li>d. נסו לשנות את הגדרות הפלט הדיגיטלי בהתקן המקור ל-PCM.</li> <li>e. אם לא חוברתם רמקולים חיצוניים, וודאו שכל המתגים בחלק האחורי מכוונים למצב OFF (כבוי) ושהמתג SUB מכוון למצב SMALL (קטן) או LARGE (גדול).</li> </ul> |
| <b>אין צליל מהסאב-וופר האלחוטני.</b>                          | <ul style="list-style-type: none"> <li>a. הצימוד האוטומטי נכשל</li> <li>b. עצמת הקול נמוכה מדי</li> <li>c. מתג הרמקול בגב הרמקול מכוון למצב OFF (כבוי).</li> </ul>   | <ul style="list-style-type: none"> <li>a. בצעו צימוד ידני לסאב-וופר</li> <li>b. הגבירו את עוצמת הקול. לחצו על הלחצן + ברמקול או בשלט רחוק.</li> <li>c. בגב הרמקול, שנו את מצב המתג SUB למצב SMALL (קטן) או LARGE (גדול).</li> </ul>   |
| <b>הסאב-וופר אינו פועל או שמחונן הסאב-וופר אינו נדלק.</b>     | ייתכן ששגיאת תוכנה גרמה לבעיה זו.  | נתקו את כבל המתח וחברו אותו שוב לאחר 3 דקות כדי לאפס את הסאב-וופר.  |
| <b>צליל מעוות או הד.</b>                                      | הרמקולים של הטלוויזיה עלולים לגרום להד אם אינם מסונכרנים עם הצליל של הרמקול.   | אם אתם משתמשים במוצר כדי להשמיע צלילים מטלוויזיה, ודאו שהטלוויזיה מושתקת.   |
| <b>התקן Bluetooth אינו יכול להתחבר לרמקול.</b>                | <ul style="list-style-type: none"> <li>a. המכשיר אינו תומך בפרופילים המתאימים הנדרשים עבור הרמקול.</li> <li>b. לא הפעלתם את פונקציית ה-Bluetooth במכשיר.</li> <li>c. הרמקול כבר מחובר למכשיר Bluetooth אחר.</li> </ul>   | <ul style="list-style-type: none"> <li>a. רק מכשירים עם פרופילי Bluetooth מסוג A2DP, AVRCP ותואמים.</li> <li>b. למידע על הפעלת פונקציה זו, עיינו במדריך למשתמש של המכשיר.</li> <li>c. נתקו את המכשיר המחובר ונסו שוב.</li> </ul>  |
| <b>הצליל המופק מהתקן ה-Bluetooth המחובר הוא באיכות גרועה.</b> | הקליטה של ה-Bluetooth חלשה.  | חיזו את המכשיר קרוב יותר לרמקול או הסירו מכשולים בין המכשיר לרמקול.   |
| <b>לא ניתן להתחבר לרשת ה-Wi-Fi.</b>                           | <ul style="list-style-type: none"> <li>a. ייתכן שרשת ה-Wi-Fi אינה זמינה.</li> <li>b. אות ה-Wi-Fi חלש מאוד.</li> <li>c. הזנתם סיסמה שגויה.</li> </ul>   | <ul style="list-style-type: none"> <li>a. בדקו את זמינות רשת ה-WLAN בנתב.</li> <li>b. הציבו את נתב ה-Wi-Fi קרוב יותר ליחידה.</li> <li>c. ודאו שהסיסמה נכונה.</li> </ul>   |
| <b>האפקטים של Dolby Atmos לא משפיעים באופן משמעותי.</b>       | ההשפעה על הצליל היקפי מוגבלת בחיבורים שאינם HDMI (כגון Bluetooth, USB), OPTICAL או AUX).   | למידע על הדרכים שבהן השפעת ה-Dolby Atmos תהיה משמעותית, עיינו בפרק "Dolby Atmos".   |
| <b>ההתקן הנתמך לא מופיע באפלי-קציה Play-Fi.</b>               | ייתכן שההתקן מנותק מה-Wi-Fi.   | ודאו שהמכשיר מחובר ל-Wi-Fi.   |
| <b>לא ניתן לנגן מוסיקה מ-Play-Fi.</b>                         | <ul style="list-style-type: none"> <li>a. השירות או התוכן הסתיימו.</li> <li>b. ההתקנה הראשונית של הרמקול נכשלה.</li> <li>c. כבר השתמשת ברמקול בעבר בתור 'זוגות סטריאו' או 'צליל היקפי' באפליקציית Play-Fi.</li> </ul>  | <ul style="list-style-type: none"> <li>a. ייתכן ששירותי רשת מסוימים או תוכן מסוים הזמינים באמצעות המכשיר לא יהיו נגישים במקרה שספק השירות יפסיק את לספק שירותים.</li> <li>b. אם ההגדרה הראשונית לא הצליחה, סגור את אפליקציית ה-Dolby Play-Fi. הפעילו מחדש את היישום.</li> <li>c. אם הרמקול מוגדר למצב 'זוגות סטריאו' או 'צליל היקפי', יש לנתק אותו באפליקציה לפני שימוש בפרד.</li> </ul>                              |

## נתונים טכניים

| Loewe מכשיר klang bar5 mr  | סוג מכשיר                        |
|--|----------------------------------|
| 60601D10   | מספר חלק:                        |
| 240 100 - וולט AC / 50/60 ~ הרץ  | אספקת מתח:                       |
| 220 ואט (RMS)  | הספק פלט שמע:                    |
| > 0.5 ואט  | צריכת מתח במצב המתנה:            |
| 20kHz – 60Hz   | תגובת תדרים:                     |
| IEEE 802.11a/b/g/n/ac  | תקנים נתמכים ב-WLAN:             |
| הספק מרבי >100 mW ב- 2400-2483.5 MHz<br>הספק מרבי >100 mW ב- 5150-5350 MHz<br>הספק מרבי >100 mW ב- 5470-5725 MHz<br>הספק מרבי >100 mW ב- 5725-5850 MHz           | הספק/טווח תדרים של WLAN:         |
| EDR + V4.2   | גרסת ה-Bluetooth:                |
| הספק מרבי >10 mW ב- 2402-2480 MHz  | הספק/טווח תדרים של Bluetooth:    |
| AVRCP, A2DP  | פרוטוקולי Bluetooth:             |
| MP3  | קובצי USB שהמכשיר יכול להשמיע:   |
| 1200 x 71 x 160 מ"מ  | ממדי ההתקן (רוחב X גובה X עומק): |
| 6.5 ק"ג  | משקל ההתקן:                      |
| 5° צלסיס - 35° צלסיס   | טמפרטורת סביבה:                  |
| 20% – 80%  | לחות יחסית (ללא עיבוי):          |
| מעבר וידאו HDR10+, HDR10, Dolby Vision, 4K   | מעבר וידאו:                      |
| DTS, DTS-HD, DTS:X, DTS Virtual:X™, Dolby Digital, Dolby Digital plus, Dolby True HD, Dolby Atmos®, LPCM 2ch/Mch, Dolby MAT HD, Dolby Digital, LPCM 2ch :OPTICAL | פורמטים נתמכים של שמע            |

| Loewe מכשיר klang sub5          | סוג מכשיר                        |
|---------------------------------|----------------------------------|
| 60603D10                        | מספר חלק:                        |
| 240 100 - וולט AC / 50/60 ~ הרץ | אספקת מתח:                       |
| 180 ואט (RMS)                   | הספק פלט שמע:                    |
| > 0.5 ואט                       | צריכת מתח במצב המתנה:            |
| 150Hz – 35Hz                    | תגובת תדרים:                     |
| 380 x 214 x 380 מ"מ             | ממדי ההתקן (רוחב X גובה X עומק): |
| 8.8 ק"ג                         | משקל ההתקן:                      |
| 5° צלסיס - 35° צלסיס            | טמפרטורת סביבה:                  |
| 20% – 80%                       | לחות יחסית (ללא עיבוי):          |

המשתמש אחראי למחיקת נתונים במכשיר הישן באמצעות פריט התפריט [איפוס להגדרות המפעל] לפני ההשלכה (ראו בפרק "איפוס להגדרות מפעל").

אין להתייחס למוצר זה כפסולת ביתית רגילה, אלא יש להחזיר אותו לנקודת איסוף לצורך מיחזור של ציוד חשמלי, אלקטרוני וסוללות. על ידי השלכה נאותה של מוצר זה, אתם מגנים על הסביבה והבריאות של כל בני האדם. השלכה לא נאותה או לא כנונה מסכנת את הסביבה והבריאות. לקבלת מידע נוסף אודות אפשרויות המיחזור של מוצר זה, יש לפנות לרשות המקומית או לשירות פינוי הפסולת העירונית. שימו לב: הסימון "Pb" מתחת לסמל הסוללה מצוין כי סוללה זו מכילה עופרת.

## השלכה

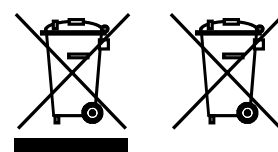

השלכת ציוד חשמלי ואלקטרוני משומש וסוללות.



## Licenses



For DTS patents, see <http://patents.dts.com>. Manufactured under license from DTS, Inc. (for companies headquartered in the U.S./Japan/Taiwan) or under license from DTS Licensing Limited (for all other companies). DTS, DTS Play-Fi, Play-Fi and the DTS Play-Fi and Play-Fi logos are registered trademarks or trademarks of DTS, Inc. in the United States and other countries. © 2021 DTS, Inc. ALL RIGHTS RESERVED.



For DTS patents, see <http://patents.dts.com>. Manufactured under license from DTS, Inc. (for companies headquartered in the U.S./Japan/Taiwan) or under license from DTS Licensing Limited (for all other companies). DTS, DTS:X, Virtual:X, and the DTS:X logo are registered trademarks or trademarks of DTS, Inc. in the United States and other countries. © 2020 DTS, Inc. ALL RIGHTS RESERVED.

COMPATIBLE WITH



Dolby, Dolby Vision, Dolby Atmos, Dolby Audio, and the double-D symbol are registered trademarks of Dolby Laboratories Licensing Corporation. Manufactured under license from Dolby Laboratories. Confidential unpublished works. Copyright © 2012-2020 Dolby Laboratories. All rights reserved.



The Wi-Fi CERTIFIED™ Logo is a registered trademark of Wi-Fi Alliance®.



The Bluetooth® word mark and logos are registered trademarks of Bluetooth SIG Inc. and any use of such marks by Loewe Technology GmbH takes place under license. Other trademarks and trade names are those of their respective owners.



The terms HDMI, HDMI High-Definition Multimedia Interface, and the HDMI Logo are trademarks or registered trademarks of HDMI Licensing Administrator, Inc.



The Spotify Software is subject to third party licenses found here:

[www.spotify.com/connect/third-party-licenses](http://www.spotify.com/connect/third-party-licenses)



Google, Google Play and Chromecast built-in are trademark of Google LLC. Google Assistant is not available in certain languages and countries.



Apple® and AirPlay® are trademarks of Apple Inc., registered in the U.S. and other countries.

To control this AirPlay 2 -enabled speaker, iOS 11. 4 or later is required. Use of the Works with Apple badge means that an accessory has been designed to work specifically with the technology identified in the badge and has been certified by trademarks of Apple Inc., registered in the U. S. and other countries.

All product and company names are trademarks™ or registered® trademarks of their respective holders. Use of them does not imply any affiliation with or endorsement by them.



Loewe Technology GmbH,  
Customer Care Center  
Industriestraße 11  
96317 Kronach  
Germany  
Tel +49 9261 99-500  
E-Mail: ccc@loewe.de  
www.loewe.tv



INDI IMPORTS P/L  
142 Bell Street Preston  
3072 Victoria  
Australia  
Tel +61 3 94 16 70 37  
E-Mail: info@indimports.com



Loewe Opta Benelux NV/SA  
Uilenbaan 84  
2160 Wommelgem  
Belgium  
Tel +32 - 3 - 2 70 99 30  
E-Mail: ccc@loewe.be



Telion AG  
Rütistrasse 26  
8952 Schlieren  
Switzerland  
Tel +41 - 44 732 15 11  
E-Mail: infoKD@telion.ch



Hajikyriakos & Sons Ltd.  
121 Prodromos Str.,  
2064 Strovolos/Nicosia  
Cyprus  
Tel +357 - 77 77 70 07  
E-Mail: service@hajikyriakos.com.cy



Horn Distribution (CZ) s.r.o.  
Soukalova 2212/6a, Modřany  
143 00 Praha 4  
Czech Republic  
tel.: +420 773 467 646  
E-mail: czechrepublic@horn.eu



Nordio Agency ApS  
Industrivej 2  
Det gamle Rådhus ('Old city hall')  
DK-4683 Rønnede  
Denmark  
Tel: +45 93 80 52 57  
E-mail: contact@nordio.dk  
www.nordio.dk



Gaplasa S.A.  
Conde de Torroja, 25  
28022 Madrid  
Spain  
Tel +34 - 917 48 29 60  
E-Mail: loewe@maygap.com



NSE Service  
Zl la Tour  
03200 Abrest  
France  
Tel +33 800-94-99-74  
E-Mail: service.fr@loewe.de



Cairn Group Limited  
United Kingdom  
Tel +44 (0) 7494 830377  
E-Mail: sales@cairngroup.tech



Issagogiki Emboriki Ellados S.A.  
321 Mesogion Av.  
152 31 Chalandri-Athens  
Greece  
Tel +30 - 210 672 12 00  
E-Mail:  
christina\_argyropoulou@isembel.gr



Plug&Play Ltd.  
Bednjanska 8.  
10000 Zagreb  
Croatia  
Tel +385 1 4929 683  
E-Mail: info@loewe.hr



Horn Distribution [HU] Kft.  
Ady Endre út 28.  
1191 Budapest  
Hungary  
tel. +36 1 347 00 20  
e-mail: hungary@horn.eu



InSpeedy  
Via Einaudi 2  
20832 Desio (MB)  
Italy  
Tel 0362 306557 - 800 69 30 81  
E-Mail: loewe@inspeedy.com



Luxe Genesis Pvt Ltd.  
#552.1st Main, 1st Cross, 8th block  
Koramangala  
560095 Bangalore  
India  
Tel +91 845145123  
E-Mail: luxegenesis@gmail.com



HORN DISTRIBUTION (LT) UAB  
J. Jasinskio g. 16A  
Vilnius 01112  
Lithuania  
Tel +370 64030022  
E-mail: lithuania@horn.eu



Gaplasa S.A.  
Parque Suécia  
Avda. do Forte, 3  
Edifício Suécia I piso 1-2.07  
2790-073 Carnaxide  
Portugal  
Tel +351 - 21 942 78 30  
E-Mail: geral.loewe@mayro.pt



Audio Klan Sp. j.  
ul. Gen. Władysława Andersa 12 lok.LU2,  
00-201 Warszawa  
Poland  
Tel (00) 800 4912045  
www.audioklan.pl  
E-Mail: service.pl@loewe.de



Horn Distribution RO S.R.L.  
Str. Fabrica de Glucoză nr. 6-8, Sector 2  
020331 Bucuresti  
Romania  
Tel +40 747077659  
E-mail: romania@horn.eu



Armada Sound LLC  
Nizhegorodkaya str. 29-33, stroniyev  
7109052 Moscow  
Russia  
Tel +7 (495) 259 6 259  
E-Mail: asn@armadasound.com



Karma Digital Ltd.  
Valerii Lobanovskiyi avenue 14  
03037 Kyiv  
Ukraine  
Tel: +38 (044) 406-65-20  
E-Mail: info@karma.digital

Loewe Technology GmbH

Customer Care Center  
Industriestraße 11  
96317 Kronach, Deutschland  
Tel +49 9261 99-500  
Fax +49 9261 99-515  
E-mail: ccc@loewe.de  
Printed in China  
Edition 1, 09.21 MJ/JK/LC

Änderungen vorbehalten  
Subject to modifications  
Onder voorbehoud van wijzigingen  
Sous réserve de modifications  
Soggetto a modifiche  
Con sujeción a modificaciones  
Sujeito a alterações  
Može podležati modifikacijom  
Změny vyhrazeny  
Zmeny vyhradené  
Var tikt maintits  
Gali keistis  
Toodet võidakse muuta  
Med forbehold for ændringer  
Med förbehåll för ändringar  
Oikeus muutoksiin pidätetään  
Kan endres  
Podložno izmjenama  
Predmet sprememb  
Subjekt i modifikimeve  
Sub rezerva modificărilor  
Υπόκειται σε τροποποιήσεις  
Возможно внесение изменений  
Компанія залишає за собою право вносити зміни

خاص للتعديلات

Değişiklik yapılabilir

כפוף לשינויים

loewe.tv

