Reference

TV

Reference 85

Reference 75

Reference 55



36506010



Mode d'emploi

LOEWE.

Mentions légales

Loewe Technologies GmbH
Industriestraße 11
D-96317 Kronach
www.loewe.tv

Date de rédaction 11/17-3.0 TB/PS
© Loewe Technologies GmbH, Kronach
ID: 2.2.13.0

Tous droits réservés, y compris ceux de la traduction, des modifications techniques et des erreurs.



Mentions légales	2	Vidéo.....	57
BIENVENUE !	5	Lecture vidéo.....	58
Contenu de la livraison.....	5	Fonctions supplémentaires pour la lecture d'enregistrements DR+ ...	61
À propos de cette mode d'emploi.....	5	Audio / Radio	64
Pour votre sécurité	6	Lecture audio	65
Touches de la télécommande	8	Mode Radio DVB	67
Commandes en façade de l'appareil	9	Mode Radio Internet	68
Branchements à l'arrière de l'appareil	10	Photo	69
Reference 55	10	Lecture de photos	70
Reference 75 / 85.....	11	Web	71
Préparation du téléviseur.....	12	MediaNet	71
Installation du téléviseur.....	12	Navigateur	73
Fixation des câbles	12	Paramètres du système.....	74
Capots arrière de l'appareil	12	Image.....	75
Branchement du téléviseur	13	Son.....	78
Préparation de la télécommande.....	14	Cinema Surround.....	79
Mise en marche / Arrêt dutéléviseur	15	Chaînes	80
Généralités sur les commandes	16	Balayage automatique TV+Radio	81
Affichage à l'écran	19	Recherche manuelle télévision / Radio.....	82
Explication des touches.....	19	Listes de chaînes télévisées / Radio	84
Explication des symboles.....	19	Etablir / Modifier les listes personnelles	85
Info menu automatique.....	19	Actualiser automatiquement la liste des émetteurs	86
Affichage permanent de l'heure.....	19	Transférer toutes les listes de chaînes	86
Piloter avec le bouton de commande en façade du TV.....	19	Commandes	87
Première mise en service	20	Langue	88
Assistant de première mise en service.....	20	EPG.....	88
Téléviseur comme moniteur	31	Sécurité enfants.....	89
Affichage Home.....	32	Efficacité énergétique	90
Raccourcis vers vos favoris	32	Mode de démarrage rapide.....	90
Accès à vos différentes sources	32	Actualisation logiciel.....	91
TV.....	33	Affichage à l'écran.....	96
Réglage du volume.....	33	Heure et date.....	96
Sélectionner une chaîne.....	33	Réglages DVB.....	97
Affichage de l'état du téléviseur.....	35	PIP.....	97
Liste de fonctions	36	DR+	98
Liste AV	36	Télétexte standard.....	99
Magazine TV électronique – EPG.....	37	HbbTV	100
Télétexte	40	Touche fonction WEB.....	100
Rotation TV.....	41	Rotation TV.....	101
HbbTV / MediaText.....	42	Disques durs.....	102
Image dans l'image (Picture in Picture / PIP).....	43	Fichier Journal-Exportation	103
Digital Recorder	44	Multimédia / Réseau	104
Mise sur pause du programme en cours	44	Paramètres réseau	104
Enregistrement de programmes.....	45	Réglages Multimédia.....	107
Enregistrements multiples.....	46	Renderer	107
Enregistrements DR+ (DR+ Archiv)	47	Mobile Recording (enregistrement mobile).....	108
DR+ Streaming	51	Bluetooth	109
Fonction Follow-Me	51	Branchements	111
Multiroom	52	Composants du son.....	112
Minuterie.....	53	Antenne DVB.....	117
		Réglages du raccordement AV	117
		Digital Link.....	118
		Mode Jeux	118

Paramètres du système (suite)	119
Extras	119
DR+ Streaming	119
Caractéristiques techniques du téléviseur	120
Réinitialisation aux valeurs d'usine.....	120
Module Conditional Access (module CA)	121
Périphériques externes	123
Brancher les appareils aux raccordements HDMI	123
Digital Link HD	124
Appareils raccordés à la prise AV	125
Branchement du système de haut-parleurs (AUDIO OUT).....	127
Branchement du système de haut-parleurs (DAL).....	127
Raccorder des haut-parleurs actifs	128
Branchement de l'amplificateur HiFi/AV	128
Retransmission du son d'appareils externes	129
IR-Link	129
Interface série RS-232C (RJ12)	129
Réglage de la télécommande	130
Paramétrer la télécommande	131
Applications Loewe	133
Appli Smart tv2move.....	133
Appli Smart Assist.....	134
Dépannage	135
Caractéristiques techniques	137
Signaux via AV (PC IN) / HDMI.....	138
Groupes de signaux d'entrée.....	138
Accessoires	139
Kits d'extensions / kits d'équipements / câbles.....	139
Options de disposition	140
Standard VESA	141
Environnement	142
Licences	142
Divers	143
Codes d'erreur du module CA.....	143
Nettoyage de la vitre	144
Glossaire	148
Déclaration de conformité CE	152
Index	153
Service	157
Page de codes	158
Notes	160

Nous vous remercions de la confiance que vous nous témoignez en choisissant un appareil Loewe.

Vous avez fait le choix de l'innovation technologique et de la qualité allemande au service d'un téléviseur moderne, d'un design intemporel, d'une netteté d'image incomparable, d'un son brillant pour vos moments de musique et de cinéma, ainsi que d'un pilotage intuitif avec votre télécommande Loewe, votre smartphone ou votre tablette.

Cette notice d'utilisation vous donne un bref aperçu des fonctions et caractéristiques de votre nouvel appareil Loewe.

Nous vous souhaitons beaucoup de plaisir avec cette solution Premium d'Home Entertainment signée Loewe, et sommes heureux de vous compter parmi nos clients.

Des fonctionnalités intelligentes et utiles pour un plaisir quotidien.



Pour plus de plaisir audio et vidéo. Tout simplement.

L'interface utilisateur Loewe Assist Media fournit un contrôle intuitif, au graphisme très soigné. Vous trouvez ainsi rapidement ce que vous recherchez, que ce soient les contenus TV ou les contenus en ligne.

Voir notice d'utilisation : Affichage Home.



Parfaitement mis en réseau.

Grâce à ses nombreux connecteurs, votre téléviseur Loewe devient le poste central de votre installation audio, vidéo et multimédia. Reliez-le à internet, à votre lecteur DVD/Blu-ray, à vos enceintes externes, et bien plus encore.

Voir la notice d'utilisation : Media+



Disque dur pour enregistrer les programmes.

Enregistrer des programmes dans votre TV, maîtriser le direct en mettant sur pause, en revenant en arrière, en revoyant un passage autant de fois que vous le souhaitez.

Voir la notice d'utilisation : Digital Recorder.



Votre Interlocuteur

Votre distributeur agréé Loewe est votre interlocuteur privilégié pour toute question technique ou pratique.

Contenu de la livraison

- Téléviseur
- Câble secteur
- Câble d'antenne
- Télécommande Assist avec deux piles
- Notice d'utilisation
- Attache-câble à velcro (Reference 55)
- Support de câbles, 4 pièces (Reference 75 / 85)
- Couvertures des ouvertures au dos, 4 pièces (Reference 75 / 85)
- Jeu d'outils pour le montage du support choisi

À propos de cette mode d'emploi

En vue d'une utilisation sûre et correcte à long terme de l'appareil, veuillez lire le chapitre **Pour votre sécurité** avant sa mise en service.

Le chapitre Glossaire fournit des explications concernant des termes précis qui sont utilisés dans le téléviseur et dans la mode d'emploi.

Les paragraphes précédés du symbole **I** fournissent des instructions et conseils importants ou des conditions préalables aux réglages suivants.

Les termes que vous retrouverez dans les menus ou imprimés sur la télécommande ou sur le téléviseur sont imprimés en **gras** dans le texte.

Dans les descriptions, les éléments de commande concernés sont placés à gauche du texte qui décrit les procédures à suivre.

En fonction des appareils supplémentaires branchés, les menus du téléviseur peuvent différer de ceux qui sont décrits ici.

Tous les noms d'émetteurs, contenus de programmes ainsi que photos illustrées, titres de musique, albums et graphiques d'album dans cette mode d'emploi sont donnés à titre d'exemples.

En plus de la télécommande, un clavier d'ordinateur connecté à un port USB de votre téléviseur peut être utilisé pour la commande du téléviseur.



Ce symbole indique dans la mode d'emploi les endroits où l'utilisation d'un clavier est recommandée.

Le mode d'emploi et la notice d'utilisation de votre téléviseur sont mis à jour à intervalles irréguliers. Nous recommandons d'effectuer occasionnellement une vérification dans votre Espace Client, sur notre site internet www.loewe.tv.

Généralités sur les commandes du téléviseur

Vous trouverez des informations sur le pilotage et l'utilisation générale de votre téléviseur dans le chapitre **Généralités sur la commande des menus**.

Services de données interactifs

Dans certains pays, les chaînes transmettent également des services de données interactifs avec leurs programmes, par lesquels les fonctions de chaque touche ne sont pas disponibles ou le sont seulement de manière limitée. Vous trouverez de plus amples informations dans le chapitre **TV**, section **HbbTV / MediaText**.

Remarque importante

Loewe décline toute responsabilité pour les volumes et les contenus des services Internet pouvant être reçus. Ceci est également valable pour le portail MediaNet de Loewe. Grâce à son appareil, Loewe met à votre disposition une plateforme technique permettant la réception de ses offres. Loewe n'offre aucune garantie quant aux modifications ultérieures de la portée et du contenu après impression. Les services internet disponibles ne sont pas inclus dans la livraison et peuvent varier en fonction des produits et des pays.

Pour votre sécurité et afin de prévenir tout endommagement inutile de l'appareil, veuillez lire et respecter les instructions de sécurité suivantes.

Utilisation conforme et conditions environnementales

Ce téléviseur est exclusivement destiné à la réception et à la lecture de signaux images et sonores. Il ne doit pas être utilisé dans des pièces présentant un fort taux d'humidité (par ex. salle de bain, sauna) ou à forte concentration de poussière, sans quoi la garantie ne sera pas valable.

Si l'appareil est utilisé à l'air libre, assurez-vous qu'il est protégé de l'humidité (pluie, projections d'eau ou condensation). Un taux d'humidité élevé et de fortes concentrations de poussière peuvent entraîner des faux contacts dans l'appareil. Ceci peut entraîner un risque d'électrocution ou un incendie.

Si vous déplacez l'appareil d'un endroit froid à un endroit chaud, éteignez-le pendant environ une heure en raison de l'éventuelle formation de condensation.

Ne placez pas d'objets remplis de liquide sur l'appareil. Protégez l'appareil des gouttes d'eau et des éclaboussures.

Les bougies et autres flammes doivent être tenues à l'écart de l'appareil afin d'éviter que le feu ne se propage.

Ne placez pas le téléviseur dans un endroit où il pourrait subir des vibrations, cela pourrait l'endommager.

Transport

Transportez l'appareil uniquement en position verticale. Prenez l'appareil par le bas et le haut, au niveau de ses arêtes.

Ne le posez pas sur l'arête inférieure afin de réduire le risque de dommages et de souillures. Si l'appareil doit être déposé sur une surface pendant l'emballage ou le déballage, placez-le de manière à ce que sa partie avant repose entièrement sur une surface douce. Vous pouvez par exemple utiliser une couverture.

L'écran LCD en verre ou en plastique peut se briser en cas de manipulation incorrecte.

En cas d'endommagement de l'écran LCD et de fuite éventuelle des cristaux liquides, il est indispensable d'utiliser des gants en caoutchouc lors du transport de l'appareil. Il faut se rincer immédiatement et abondamment à l'eau en cas de contact du liquide avec la peau.

Alimentation électrique

Une tension incorrecte peut endommager l'appareil. Cet appareil doit uniquement être raccordé avec le câble secteur à un réseau électrique présentant une tension et une fréquence identiques à celles indiquées sur la plaque signalétique de l'appareil. La fiche réseau du téléviseur doit être facilement accessible afin de pouvoir le débrancher à tout moment. Lorsque vous débranchez la fiche de secteur, ne tirez pas sur le câble mais sur le boîtier de la fiche. Les câbles dans la fiche de secteur peuvent être endommagés et entraîner un court-circuit.

Posez le câble secteur de façon à ce qu'il ne puisse pas être endommagé. Ne marchez pas sur le câble de secteur. Ce câble ne doit pas être plié ni posé sur une arête vive, ni exposé à des substances chimiques ; cette dernière instruction vaut pour l'ensemble de l'installation. Un câble secteur présentant un défaut d'isolation peut provoquer une électrocution et représente un risque d'incendie.

Circulation de l'air et hautes températures

Les grilles d'aération à l'arrière de l'appareil doivent toujours rester libres d'accès. Veuillez ne pas poser de journaux ou de napperons sur le téléviseur.

Si l'appareil est situé dans une armoire ou sur une étagère, veuillez à laisser au moins 10 cm d'espace libre sur les côtés et sur le dessus afin de permettre la circulation de l'air.

Comme tout appareil électronique, votre téléviseur a besoin d'air pour refroidir. L'obstruction de la circulation de l'air peut causer des incendies.

Veuillez à ce qu'aucun corps étranger (pièces métalliques, clous, agrafes de bureau, liquides, cires ou autres substances) ne pénètre dans l'appareil par la grille d'aération arrière. Ils risquent de provoquer des court-circuits dans l'appareil qui peuvent donner lieu à un incendie.

Si toutefois quelque chose s'était introduit dans l'appareil, débranchez immédiatement la fiche de secteur de l'appareil et contactez votre point de vente agréé pour une vérification.

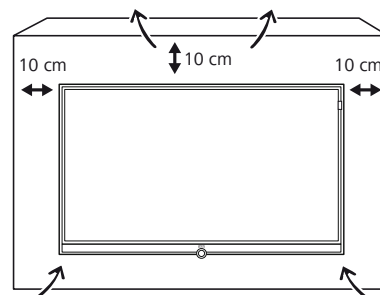

Remarques à propos de l'écran LCD

Ce téléviseur répond aux plus hautes exigences de qualité. Si malgré tout le soin apporté à sa fabrication certains subpixels présentaient des défauts, cela ne pourrait être considéré comme un défaut de l'appareil au sens de la garantie si ces défauts restent dans les limites spécifiées par la norme applicable. Nous recommandons d'éviter l'affichage d'images fixes pendant une durée prolongée car elles sont susceptibles d'imprégner l'écran et de rester visibles.

Téléviseur avec fonction 3D

Lisez les instructions de sécurité suivantes avant d'utiliser la fonction 3D de votre téléviseur.

Pour regarder des contenus 3D, veuillez uniquement utiliser les lunettes 3D Loewe, que vous trouverez dans votre point de vente Loewe. Ces lunettes ne doivent être utilisées que pour regarder des contenus 3D sur un téléviseur Loewe.

Chez certains utilisateurs, regarder la 3D peut provoquer fatigue visuelle, maux de têtes, vertiges, nausées ou désorientation. Un utilisateur constatant ces symptômes doit cesser de visionner des contenus en 3D.

Il existe également un risque de crises épileptiques ou d'accidents vasculaires cérébraux : les personnes souffrant de troubles cardiaques ou d'épilepsie doivent éviter l'utilisation de la 3D ou consulter un médecin spécialiste avant de le faire.

Plus fragiles, les enfants et adolescents doivent être étroitement surveillés.

Évitez toute forme de source artificielle d'éclairage (ex. lampes à économie d'énergie) entre le téléviseur 3D et les lunettes 3D. La réception infrarouge pourrait alors être compromise et l'image du téléviseur pourrait vibrer.

Installation

Les différentes solutions d'installation proposées par Loewe sont spécifiques aux téléviseurs Loewe. Respectez les instructions de montage propres à chaque solution d'installation.

En cas d'utilisation d'accessoires d'autres fabricants, veuillez tenir compte de la légère modification de disposition du téléviseur.

Si les solutions d'installation d'autres fabricants sont équipées d'une commande motorisée, la modification de disposition du téléviseur ne doit pas être exécutée manuellement. Il n'est pas recommandé d'utiliser des solutions d'installation d'autres fabricants avec verrouillage de certaines positions.



Lorsque vous modifiez le positionnement du téléviseur, veillez à ce que la pression exercée sur le cadre de l'appareil ne soit jamais trop élevée. L'écran, en particulier les grands formats, pourrait être endommagé.

Avant d'installer l'appareil, vérifiez que le support sur lequel vous comptez le placer est plat, stable et adapté au pied du TV, à sa taille et à son poids. Le support du TV doit être plus long et plus large que l'appareil lui-même.

Placer le téléviseur dans la position habituelle d'utilisation.

Le téléviseur doit être uniquement utilisé en position horizontale, il ne doit en aucun cas fonctionner en position verticale, couchée ou à l'envers.

Son inclinaison ne doit pas dépasser 10 degrés.

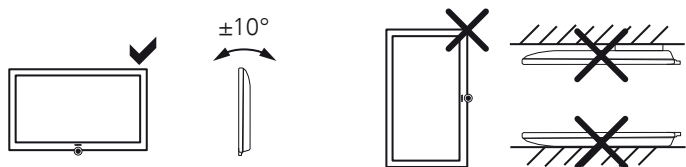

Placez le téléviseur de façon à ce qu'il ne soit pas directement exposé aux rayons du soleil ou d'une source de chaleur comme des radiateurs.

Lors de l'utilisation des points de fixation VESA¹⁾, veuillez respecter les informations dans le chapitre **Accessoires**, section **Standard VESA**.

Surveillance

Ne pas laisser les enfants manipuler le téléviseur sans surveillance, ne les laissez pas jouer à proximité immédiate du téléviseur. L'appareil pourrait être renversé, déplacé ou retiré du support et blesser des personnes.

Ne laissez jamais le téléviseur allumé sans surveillance.

Volume

La musique forte peut provoquer la surdité. Évitez les volumes extrêmes, en particulier pour des périodes prolongées ou quand vous utilisez un casque.

Orage

Par temps orageux, débranchez la fiche secteur et toutes les antennes raccordées au téléviseur. Les surtensions provoquées par la foudre peuvent endommager l'appareil, tant par l'intermédiaire du système d'antenne que par le réseau électrique. En cas d'absence prolongée, la fiche secteur et toutes les antennes raccordées à l'appareil doivent être débranchées.

Arrêt automatique

Si aucune commande n'a lieu sur le téléviseur pendant 4 heures (modifications du volume, changement de programme, etc.), le téléviseur passe automatiquement en mode veille afin d'économiser l'énergie. Une minute avant l'expiration des 4 heures, un message apparaît pour interrompre ce processus.

L'arrêt automatique est activé en mode d'efficacité énergétique Usage domestique (Mode-Home).

Aucun arrêt automatique n'a lieu en mode Radio sans affichage sur l'écran (écran éteint).

Nettoyage et entretien

■ Éteignez le téléviseur avec l'interrupteur avant le nettoyage.

Nettoyer le téléviseur, la vitre frontale et la télécommande au moyen d'un chiffon humide, léger, propre et neutre sans nettoyant agressif ou corrosif.

La vitre frontale peut être retirée pour nettoyer des salissures intérieures (voir chapitre **Divers**, section **Nettoyage de la vitre**).

La surface des haut-parleurs de votre téléviseur est recouverte d'une matière textile. Aspirez régulièrement cette surface au moyen d'un embout brosse doux.

En cas de souillures ou tâches :

Humidifier un chiffon doux, de couleur neutre, avec de la lessive ou un détachant liquide conventionnel et frotter délicatement la tâche. Il est également possible de traiter la tâche directement avec un spray anti-tâches sec conventionnel (aspirer ensuite la poudre).

N'humidifiez pas directement le tissu qui recouvre les haut-parleurs avec de la lessive ou du détachant liquide (risque de formation d'auréoles). N'utilisez pas de solvant pour nettoyer le tissu.

■ Veuillez respecter le mode d'emploi des produits détachants.

■ Lors du nettoyage de tâches dues à la nicotine, il existe un risque élevé de formation d'auréoles.

Réparations et accessoires

Vous ne devez en aucun cas enlever vous-même le panneau arrière du téléviseur. Faites effectuer les réparations et les travaux d'entretien de votre téléviseur uniquement par des techniciens agréés.

Nous vous recommandons d'utiliser les accessoires Loewe ou recommandés par Loewe (pied de TV, fixation murale...).

¹⁾ Uniquement sur type d'appareil Référence 55.

Touches de la télécommande

Selon le mode sélectionné (TV/vidéo/audio/photo/Web) et la fonction (par exemple, DR +, EPG, PIP, télétexte, HbbTV, etc.), l'affectation des touches peut différer de l'affectation décrite ici (voir le chapitre correspondant dans cette notice).

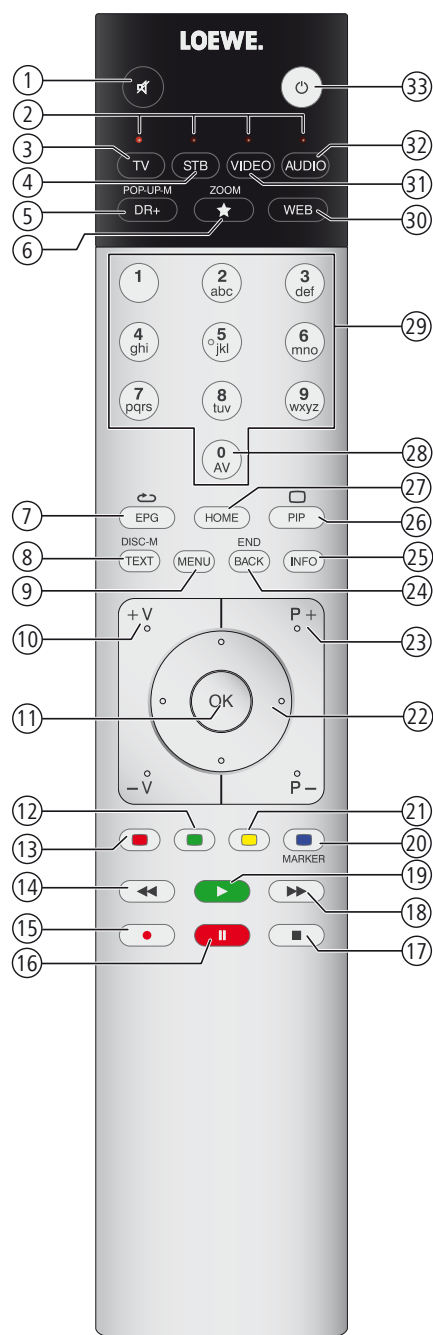

- ① Activation / coupure du son.
- ② Voyant lumineux indiquant quel périphérique en cours d'utilisation.
- ③ Piloter la TV.
- ④ Piloter le décodeur^① (par défaut : Apple TV).
- ⑤ Pression brève : afficher la liste de vos enregistrements.
Pression longue : afficher la minuterie pour vos enregistrements.
- ⑥ Ajouter le media en cours d'utilisation sur votre écran d'accueil personnalisé.
- ⑦ Activer / Désactiver le guide électronique des programmes (EPG).
- ⑧ Activer / Désactiver le HbbTV/Télétexte/MediaText^③.
- ⑨ Pression brève : afficher les fonctions disponibles.
Pression longue : afficher Paramètres du système.
- ⑩ **V+ / V-** Augmenter / Réduire le volume.
- ⑪ Pression brève : afficher la liste des chaînes sur une colonne
Pression longue : afficher la liste des chaînes en plein écran
Dans le menu : confirmer / ouvrir.
- ⑫ Touche verte : écran éteint/marche en mode audio/radio.
- ⑬ Touche rouge : démarrer le service à valeur ajoutée préféré, si disponible^③.
- ⑭ Pression brève : saut en arrière.
Pression longue : rembobiner.
- ⑮ Pression brève : enregistrer le programme en cours en spécifiant la durée.
Pression longue : enregistrer le programme en cours sans spécifier la durée (reprend les informations éventuellement fournies par la chaîne).
- ⑯ Pause / Mettre en pause le programme regarder/Reprendre le visionnage.
- ⑰ Arrêt / Arrêter la fonction différée (retour vers l'image live).
- ⑱ Pression brève : saut avant.
Pression longue : avancer.
- ⑲ Lecture / Démarrer/Poursuivre la télévision en différé.
- ⑳ Touche bleue : afficher la liste de fonctions des chaînes (Sélection de la langue/du son, des sous-titres ou du canal/piste vidéo).
- ㉑ Pression brève : touche jaune : visualiser l'historique.
Pression longue : touche jaune : afficher le dernier émetteur.
- ㉒ Navigation générale : droite / gauche / haut / bas.
Dans le menu / dans les listes : sélectionner/régler.
- ㉓ **P+ / P-** Chaîne précédente / suivante.
- ㉔ Pression brève : une étape / un niveau en arrière.
Pression longue : fermer tous les affichages.
- ㉕ Pression brève durant l'affichage à l'écran : affichage d'infos, texte d'information sur le contenu qui vous aide en cas de questions à propos de votre téléviseur.
Pression brève sans affichage à l'écran : ouvrir l'affichage de l'état du téléviseur.
En cas d'affichage de l'état ouvert et pression répétée afficher/fermer des infos détaillées sur l'émission.
Pression longue : afficher les explications des touches.
- ㉖ Activer / Désactiver PIP (image dans l'image).
- ㉗ Ouvrir/fermer l'écran d'accueil personnalisable **Home**.
- ㉘ Afficher la liste AV.
- ㉙ Sélectionner directement les chaînes avec les touches numériques.
Dans le menu : saisir des chiffres ou des lettres.
- ㉚ Ouvrir MediaNet^②.
- ㉛ Piloter le périphérique vidéo^① (par défaut : BluTech Vision 3D).
- ㉜ Ecouter la radio^①.
- ㉝ Allumer le téléviseur (l'interrupteur réseau doit être allumé) ou le mettre en mode veille.
Pression longue lorsque le téléviseur est allumé : mettre en veille le téléviseur et tous les périphériques CEC raccordés aux interfaces HDMI (Mode veille).

^① L'attribution de ces touches peut être modifiée (voir chapitre **Périphériques externes**, section **Réglage de la télécommande**).

^② L'attribution de ces touches peut être modifiée (voir chapitre **Paramètres du système**, section **Commandes - Touche fonction WEB**).

^③ Dépend des réglages HbbTV (voir chapitre **Paramètres du système**, section **Commandes - HbbTV**).

Fonctions des éléments de commande

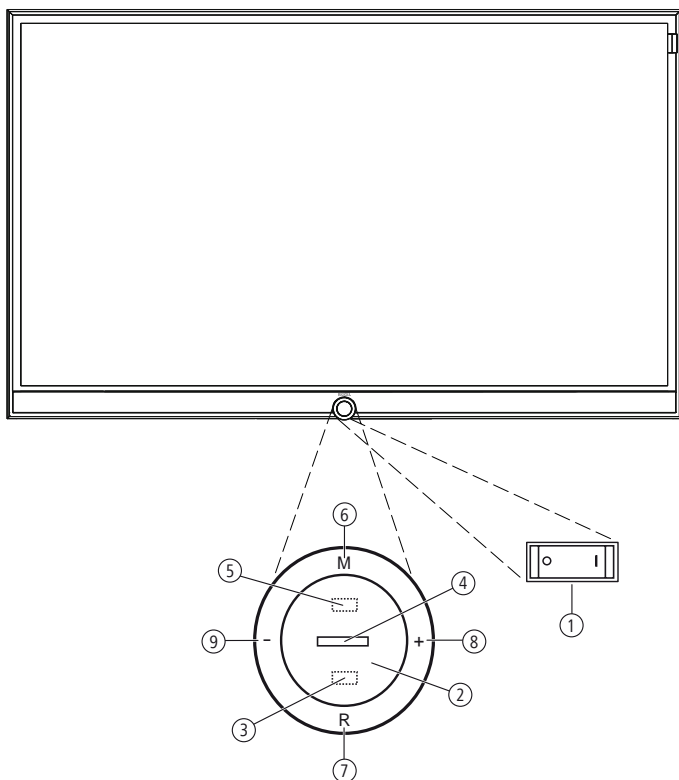

① Interrupteur général:

L'interrupteur d'alimentation se trouve sur le dessous du téléviseur. Le téléviseur doit **toujours** être mis en veille, avant d'être mis hors tension via l'interrupteur général.





② Interrupteur de mise en/hors service:

Mise en service depuis le mode veille.
 Mise hors service en mode veille.

③ Récepteur infrarouge:

Récepteur infrarouge pour la réception des commandes du téléviseur.

④ Affichage:

-  Blanc: Le TV est en veille.
 Selon la luminosité ambiante, affichage DEL blanc est assombri¹ et varie diversement dans son éclairage.
 Si le téléviseur est en mode de démarrage rapide, l'affichage DEL blanc ne s'atténue pas et brille à pleine puissance.
-  Blanc clignotant: Le téléviseur démarre.
-  Vert: Le téléviseur est en fonctionnement.
-  Rouge: Un enregistrement de programme est en cours.
-  Bleu: Le TV est en veille mais une action est en cours : actualisation du guide électronique des programmes, mise à jour logicielle, fonction DR+ Streaming.

⑤ Émetteur infrarouge :

Lors de la représentation de contenus 3D, les lunettes **3D Loewe Active Glasses 3D** sont activées via l'émetteur infrarouge.

⑥ Touche M:

Téléviseur en mode veille: mise en service du téléviseur en mode TV.
 Téléviseur allumé: afficher Commande directe sur TV.
 Commande directe sur TV: vers le haut ▲.

⑦ Touche R:

Téléviseur en mode veille: mise en service du téléviseur en mode Radio.
 Téléviseur allumé: commuter entre le mode TV et le mode Radio.
 Commande directe sur TV: vers le bas ▼.

⑧ Touche +:

Téléviseur en mode veille: mise en service du téléviseur en mode TV.
 Augmenter le volume.
 Commande directe sur TV: vers la droite ►.

⑨ Touche -:

Téléviseur en mode veille: mise en service du téléviseur en mode TV.
 Réduire le volume.
 Commande directe sur TV: vers la gauche ◀.

¹ La variation automatique de l'éclairage dépendant de la luminosité de la pièce (OPC), doit être activée (voir chapitre **Périphériques externes**, section **Image**).

Emplacement et fonction des raccords (Reference 55)

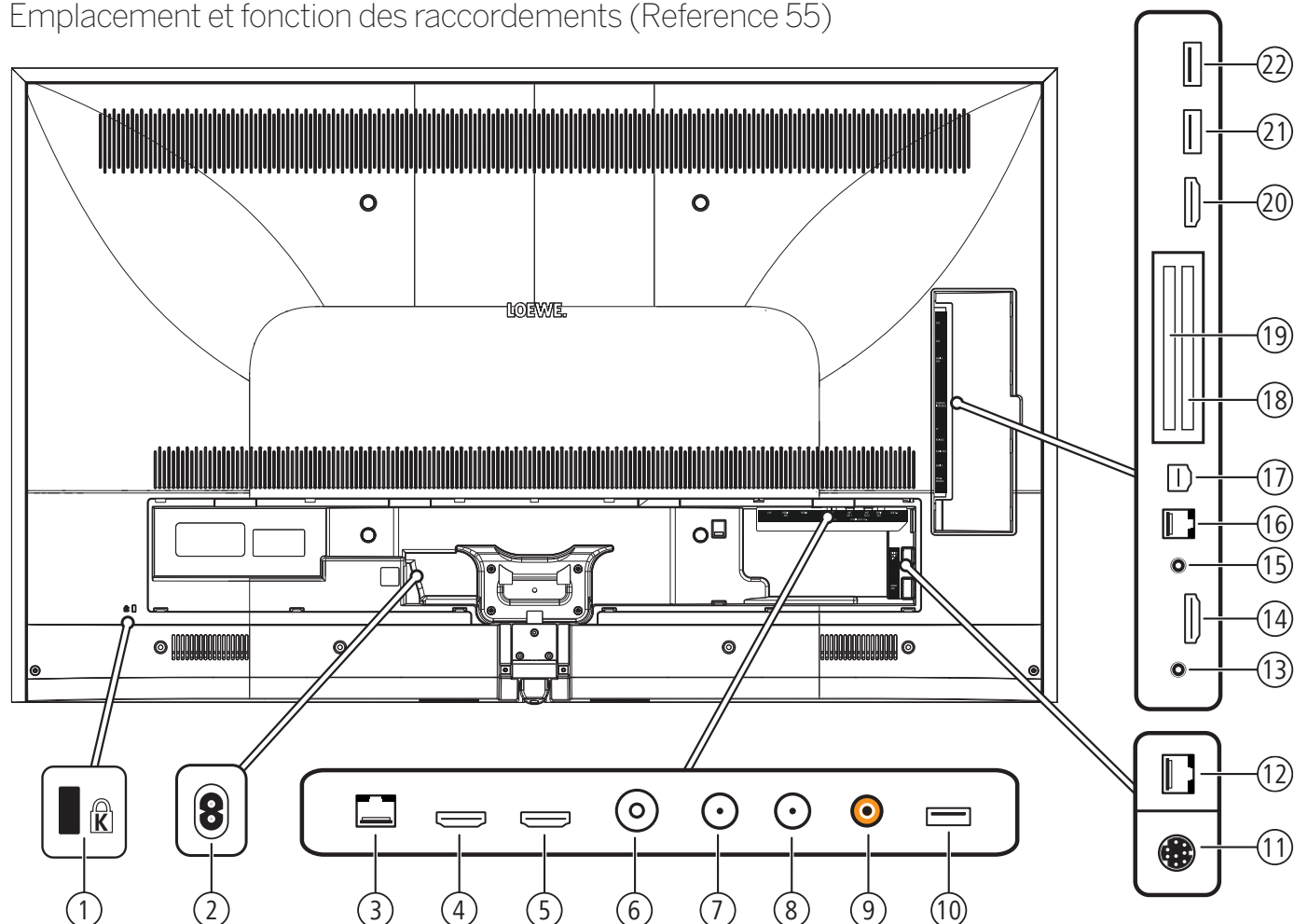

- | | |
|---|--|
| ① Enregistrement pour verrou Kensington | ⑬ HEADPHONE - Prise casque
Jack 3,5 mm – Casque 32–200 Ohm |
| ② AC IN - Raccordement secteur
Prise réseau – 220-240 V ~ 50 / 60 Hz | ⑭ HDMI 3 - Entrée HDMI 3
HDMI – Digital Video IN (4K@60Hz)/Audio IN |
| ③ LAN - Connexion au réseau
RJ-45 – Ethernet / Fast Ethernet | ⑮ AUDIO OUT - Sortie du son (analogique) L/R – (Jack 3,5 mm) |
| ④ HDMI 1 ARC - Entrée HDMI 1 (avec A udio R eturn C hannel)
HDMI – Digital Video IN (4K@60Hz)/Audio IN/OUT | ⑯ RS-232C - Interface sériele ^① – (RJ12) |
| ⑤ HDMI 2 - Entrée HDMI 2
HDMI – Digital Video IN (4K@60Hz)/Audio IN | ⑰ AV - Micro-prise AV ^①
Audio/Vidéo IN avec adaptateur Scart : Y/C (S-VHS/Hi 8)
SVC (VHS/8 mm)
RGB
L/R
Audio/Vidéo IN avec adaptateur VGA : Signal d'image PC/STB
Component (YPbPr)
L/R |
| ⑥ ANT TV - Antenne / câble analogique / DVB-T/T2 / DVB-C
Prise IEC – 75 Ohm / 5 V / 80mA | ⑱ COMMON INTERFACE - CI-Slot 1 (Standard V1.3) |
| ⑦ ANT SAT 1 - Antenne satellite (récepteur satellite 1) DVB-S/S2
Prise F – 75 Ohm / 13/18 V / 500mA | ⑲ COMMON INTERFACE - CI-Slot 2 (Standard V1.3) |
| ⑧ ANT SAT 2 - Antenne satellite (récepteur satellite 2) DVB-S/S2
Prise F – 75 Ohm / 13/18 V / 500mA | ⑳ HDMI 4 UHD - Entrée HDMI 4 ^②
HDMI – Digital Video IN (4K@60Hz)/Audio IN |
| ⑨ SPDIF OUT - Sortie du son (numérique)
Prise jack (orange) | ㉑ USB - Prise USB
USB type A – USB 2.0 (max. 500mA) |
| ⑩ USB 3.0 - Prise USB
USB type A – USB 3.0 (max. 900mA) | ㉒ USB - Prise USB
USB type A – USB 2.0 (max. 500mA) |
| ⑪ MOTOR UNIT - Commande du pied pivotant | |
| ⑫ DIGITAL AUDIO LINK - Sorties son Surround (numérique) – (RJ45) | |

^① Kit d'adaptateurs disponible en tant qu'accessoire dans votre point de vente Loewe.

^② Les sources HDMI qui fournissent le contenu UHD doivent être branchées à cette connectique.

Emplacement et fonction des raccordements (Reference 75 / 85)

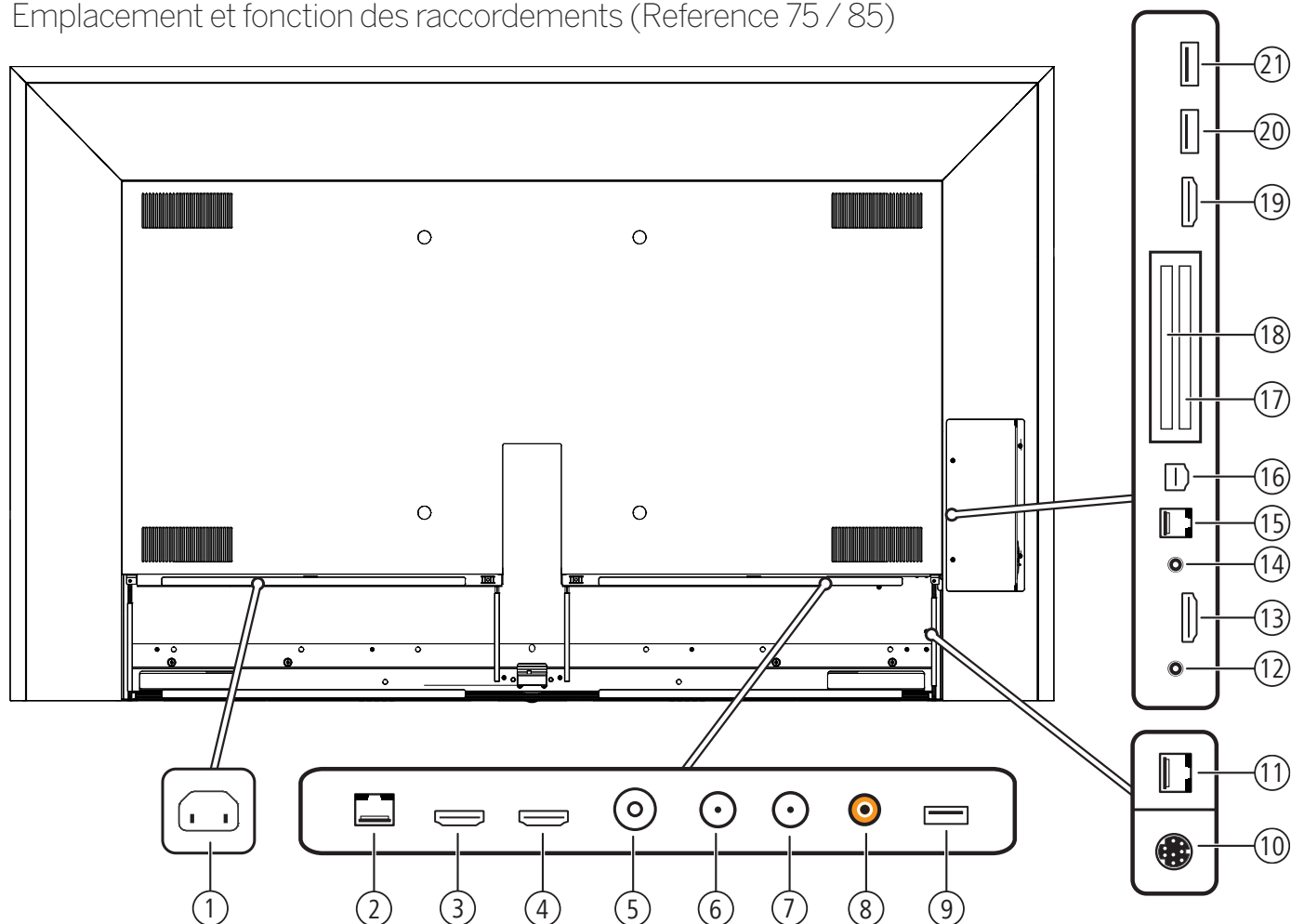

- | | |
|---|--|
| ① AC IN - Raccordement secteur
Prise réseau – 220-240 V ~ 50 / 60 Hz | ⑬ HDMI 3 - Entrée HDMI 3
HDMI – Digital Video IN (4K@60Hz)/Audio IN |
| ② LAN - Connexion au réseau
RJ-45 – Ethernet / Fast Ethernet | ⑭ AUDIO OUT - Sortie du son (analogique) L/R – (Jack 3,5 mm) |
| ③ HDMI 1 ARC - Entrée HDMI 1 (avec A udio R eturn C hannel)
HDMI – Digital Video IN (4K@60Hz)/Audio IN/OUT | ⑮ RS-232C - Interface sérielle ^① – (RJ12) |
| ④ HDMI 2 - Entrée HDMI 2
HDMI – Digital Video IN (4K@60Hz)/Audio IN | ⑯ AV - Micro-prise AV ^①
Audio/Vidéo IN avec adaptateur Scart: Y/C (S-VHS/Hi 8)
SVC (VHS/8 mm)
RGB
L/R
Audio/Vidéo IN avec adaptateur VGA: Signal d'image PC/STB
Component (YPbPr)
L/R |
| ⑤ ANT TV - Antenne / câble analogique / DVB-T/T2 / DVB-C
Prise IEC – 75 Ohm / 5 V / 80mA | ⑰ COMMON INTERFACE - CI-Slot 1 (Standard V1.3) |
| ⑥ ANT SAT 1 - Antenne satellite (récepteur satellite 1) DVB-S/S2
Prise F – 75 Ohm / 13/18 V / 500mA | ⑱ COMMON INTERFACE - CI-Slot 2 (Standard V1.3) |
| ⑦ ANT SAT 2 - Antenne satellite (récepteur satellite 2) DVB-S/S2
Prise F – 75 Ohm / 13/18 V / 500mA | ⑲ HDMI 4 UHD - Entrée HDMI 4 ^②
HDMI – Digital Video IN (4K@60Hz)/Audio IN |
| ⑧ SPDIF OUT - Sortie du son (numérique)
Prise jack (orange) | ⑳ USB - Prise USB
USB type A – USB 2.0 (max. 500mA) |
| ⑨ USB 3.0 - Prise USB
USB type A – USB 3.0 (max. 900mA) | ㉑ USB - Prise USB
USB type A – USB 2.0 (max. 500mA) |
| ⑩ MOTOR UNIT - Commande du pied pivotant | |
| ⑪ DIGITAL AUDIO LINK - Sorties son Surround (numérique) – (RJ45) | |
| ⑫ HEADPHONE - Prise casque
Jack 3,5 mm – Casque 32-200 Ohm | |

^① Kit d'adaptateurs disponible en tant qu'accessoire dans votre point de vente Loewe.

^② Les sources HDMI qui fournissent le contenu UHD doivent être branchées à cette connectique.

Installation du téléviseur

Solutions d'installation / Instructions d'installation

Vous avez également la possibilité d'acquies d'autres options d'installation chez votre revendeur Loewe.

Respectez pour cela les instructions de montage correspondantes.

Les quatre couvercles rond auto-adhésifs sont inclus à la livraison du téléviseur; ils sont destinés à couvrir les quatre ouvertures au dos lors de l'installation avec le Floor Stand Reference 75 / 85 MU.

Lors du choix de l'emplacement, veillez à ce qu'aucune lumière claire ni aucun rayon de soleil ne soient projetés directement sur l'écran. Ceux-ci pourraient provoquer des reflets qui affecteraient l'image.

En référence à la distance d'observation, une triple diagonale d'écran est offerte (par ex. pour un appareil de 55", env. 4,2 m pour un signal SD). Pour le signal HD/UHD, la distance d'observation peut être réduite.

Fixation des câbles

Reference 55:

Avec les attaches velcro fournis, vous pouvez fixer le câble de connexion arrière.

En cas d'utilisation d'une table ou d'un présentoir de sol, la fixation fait partie des options d'installation (voir Manuel de montage correspondant).

En cas d'utilisation d'un support mural, vous pouvez introduire le collier de serrage à velcro à travers les deux cavités de la paroi arrière de l'appareil.

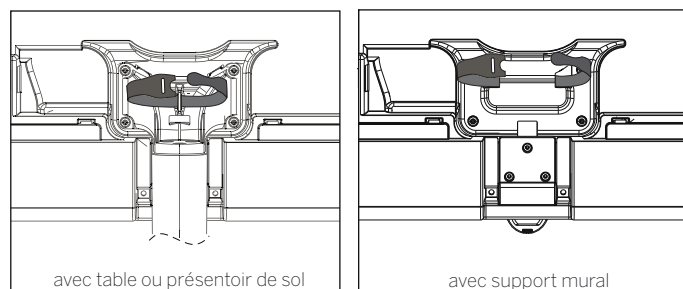

Reference 75 / 85:

Les supports de câbles auto-adhésifs permettent de fixer les câbles de raccordement.

La position de chaque support de câble est libre, selon vos besoins. L'illustration montre un exemple d'installation.

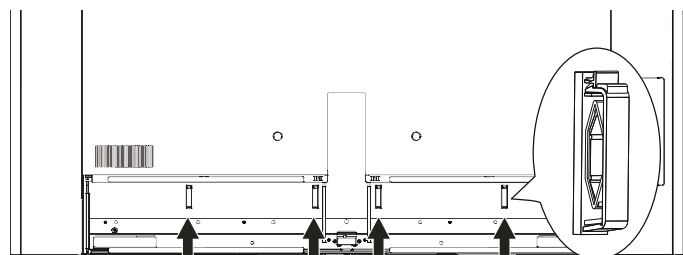

Capots arrière de l'appareil

Reference 55:

Le capot arrière de l'appareil se déclipse en tirant dessus.

Pour remettre en place ce capot arrière, insérez les pattes du haut du capot dans les orifices prévus à cet effet à l'arrière du TV, basculez le capot vers le TV et faites pression jusqu'à ce qu'il soit totalement cliqué sur le TV.

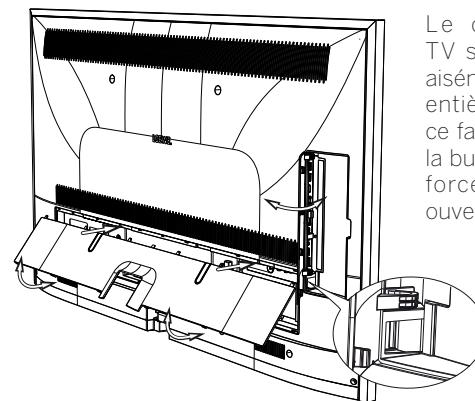

Le capot latéral du TV s'ouvre et se ferme aisément mais il peut être entièrement retiré. Pour ce faire, ouvrez-le jusqu'à la butée et tirez sans trop forcer sur le couvercle ouvert.

Ce capot latéral est détachable afin de donner pleinement accès aux connectiques si besoin. Il se replace en s'insérant tout simplement dans ses encoches.

Loewe y a prévu un passage de câble qui mène vers l'arrière du TV afin de pouvoir garder ce capot latéral fermé même si les connectiques sont utilisées.

Reference 75 / 85:

Pour retirer les deux parties du protège-câble, utilisez pour chaque moitié les deux poignées coquille situées au dessous de l'appareil. Retirez doucement les protections du téléviseur.

La protection latérale peut être dépliée.

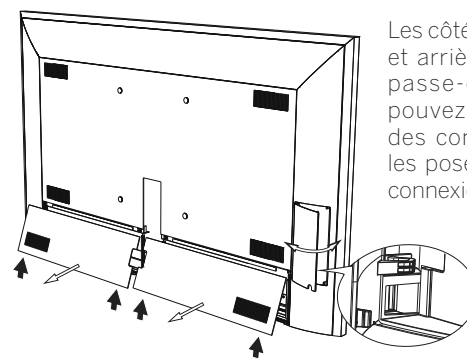

Les côtés de connexion latéral et arrière sont reliés par un passe-câbles. Ainsi, vous pouvez y passer les câbles des connexions latérales et les poser avec les câbles de connexion arrière.

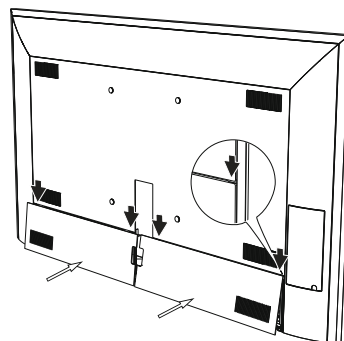

Pour la pose des protège-câbles, placez le bord supérieur du protège-câble sur l'appareil puis faites glisser les guides dans l'emplacement prévu au dos de l'appareil jusqu'à ce qu'ils s'enclenchent.

Le cas échéant, faites glisser les protège-câbles ensemble jusqu'à la butée.

Branchement du téléviseur

Raccordement au réseau électrique

Reference 55:

Retirez le capot arrière qui donne accès aux branchements.
Branchez le téléviseur à une prise de 220-240V :

Branchez d'abord la plus petite fiche (petit connecteur) du cordon d'alimentation dans la prise secteur (AC IN) du téléviseur, puis branchez la grande fiche (connecteur Euro) à une prise de courant.

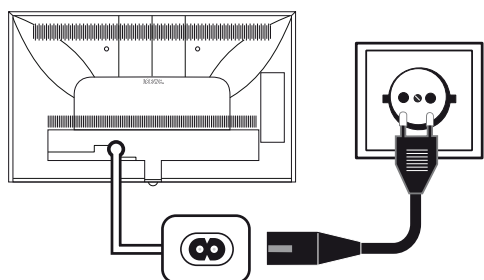

Reference 75 / 85:

Retirez les deux protections des connecteurs.
Branchez le téléviseur à une prise de 220-240V :

Branchez d'abord la fiche froide du cordon d'alimentation dans la prise secteur (AC IN) du téléviseur, puis branchez la grande fiche (connecteur Euro) à une prise de courant.

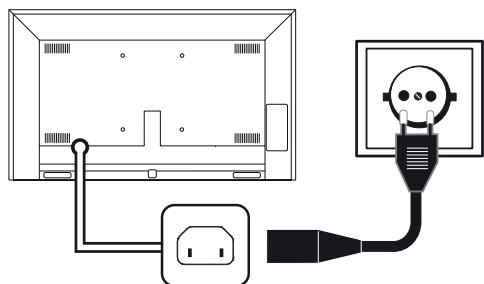

Branchement des antennes

Câble (analogique) / Antenne DVB-C / Antenne DVB-T :

Branchez les câbles de raccordement de l'installation d'antenne/de câble ou l'antenne intérieure dans la prise **ANT-TV**.

Au cas où vous voudriez utiliser à la fois un câble analogique / branchement DVB-C et une antenne DVB-T, veuillez utiliser un commutateur d'antenne externe (disponible dans les magasins spécialisés).

Antenne satellite DVB-S :

En fonction du système satellite utilisé, branchez un câble de raccordement du commutateur multiple ou directement du LNC aux prises **ANT-SAT** ou **ANT-SAT2** du téléviseur.

Lors du raccordement du téléviseur à un système commun de câble simple, branchez directement les prises **ANT-SAT** ou **ANT-SAT2** à la prise d'antenne SAT correspondante.

Lors du raccordement du téléviseur à un **système commun de câble simple DiSEqC** (selon EN 50494), branchez directement la prise **ANT-SAT** à la prise d'antenne SAT correspondante.

i Dans le cas d'une installation avec un seul câble DiSEqC: Le découpage du signal sur les deux voies de réception est pris en charge par le décodeur satellite du téléviseur.

Il est possible de continuer à utiliser un câblage SAT existant avec deux câbles d'antenne reliés à une installation commune à câble unique DiSEqC. Si deux canaux de transmission de l'installation commune à câble unique DiSEqC existent, un câble d'installation est utilisé par câble d'antennes SAT.

Consultez pour cela votre point de vente Loewe si nécessaire.

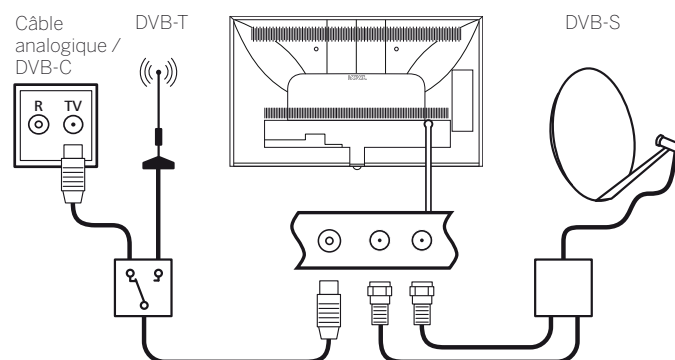

Branchement du téléviseur au réseau domestique

Vous pouvez raccorder votre téléviseur à votre réseau domestique **avec un câble** (Ethernet, CPL/Courant porteur avec adaptateurs disponibles séparément) ou via une **connexion sans fil** (Wi-Fi). Pour les connexions sans fil, votre téléviseur est équipé d'une antenne WLAN interne.

Afin de reproduire les données de votre réseau domestique, votre téléviseur Loewe supporte la norme UPnP AV.

Pour configurer les adaptateurs réseau, rendez-vous dans le menu de l'assistant de réseau (**Paramètres du système → Multimédia / Réseau → Paramètres réseau → Réseau**).

i Le téléviseur ne doit **en aucun cas** être raccorder simultanément par une **liaison filaire** et par une **connexion sans fil** au même réseau (p.ex. routeur), cela pourrait entraîner de perturbations dans son fonctionnement.

Exemple de connexion filaire

Branchez la prise LAN de votre téléviseur au commutateur LAN/ routeur de votre réseau domestique à l'aide d'un câble réseau (disponible dans les magasins spécialisés).

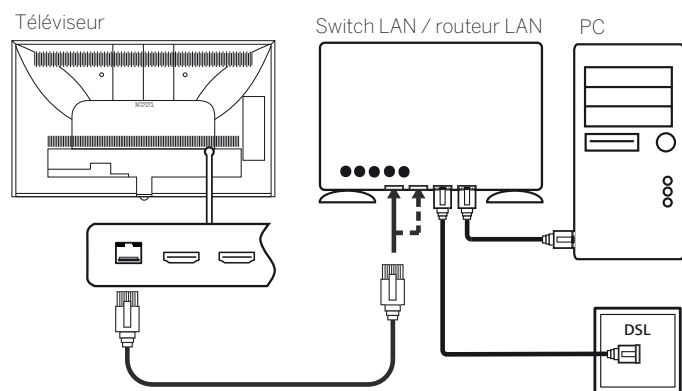

Exemple de connexion sans fil

Vous pouvez raccorder le téléviseur au réseau domestique via une connexion sans fil par le biais de l'antenne Wi-Fi de votre TV Loewe.

i Différents matériaux tels que le béton armé ou les surfaces en métal, etc. peuvent créer des perturbations qui atténuent partiellement ou totalement le signal WiFi.

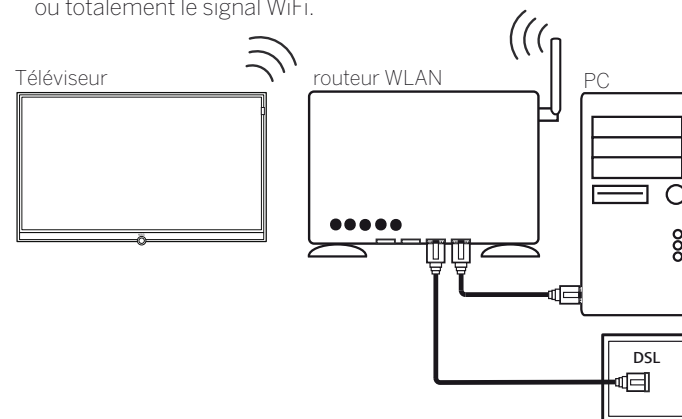

Aide en cas de problèmes de configuration

Etant donné la diversité des possibilités de configuration des réseaux domestiques, Loewe ne peut proposer aucun support pour le matériel informatique et logiciel ni pour les composants du réseau.

Pour une assistance en cas d'établissement et de maintenance des connexions réseau, des supports mémoire, du logiciel du serveur média et des appareils réseau, comme des routeurs, veuillez vous adresser à l'administrateur de votre réseau domestique et / ou à votre point de vente Loewe.

Préparation de la télécommande

Mettre en place ou remplacer les piles

Appuyez sur les flèches gravées tout en poussant le couvercle du compartiment à piles vers le bas.

Utilisez uniquement des cellules micro anti-écoulement de type alcalin au manganèse LR 03 (AAA). N'utilisez pas d'autres types de piles et ne mélangez pas les piles anciennes et nouvelles.

Les piles utilisées ne doivent pas être exposées à une chaleur excessive telle que le soleil, du feu ou autres choses de ce genre !

i L'état des piles est indiqué dans le logement des piles (disposées à l'opposé, les unes par rapport aux autres). Asegúrese de colocar las pilas con la polaridad + y - correcta.



Lorsque les piles deviennent trop faibles après une longue période d'utilisation, une inscription invitant à changer les piles apparaît sur le téléviseur.

Veuillez éliminer les piles usagées de manière écologique (voir chapitre **Environnement / Remarques juridiques**).

Après insertion des piles, le couvercle est à nouveau glissé dessus.

Régler la télécommande pour la commande du téléviseur



Appuyer sur la **touche TV**.

Pour découvrir comment utiliser d'autres appareils Loewe et comment réattribuer les touches de la télécommande, référez-vous à le chapitre **Périphériques externes**, section **Réglage de la télécommande**.

Mise en marche / Arrêt du téléviseur

Mettre le téléviseur en mode veille

Positionnez l'interrupteur de réseau sur la partie inférieure de l'appareil en Pos **I**.

L'affichage sur l'unité de commande sur la partie avant s'allume en blanc. Le téléviseur se trouve maintenant en mode veille.

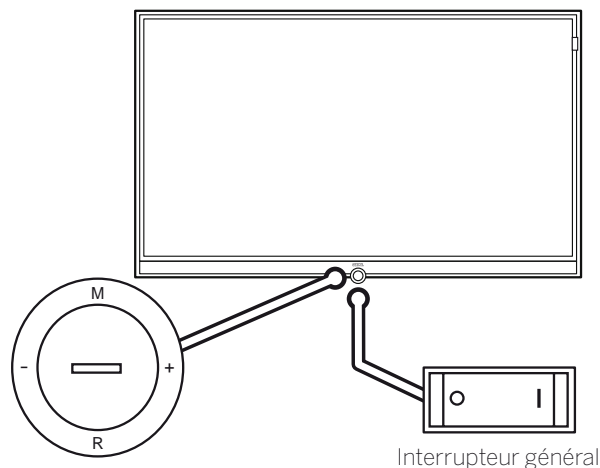

Unité de commande

Interrupteur général

Mise en et hors service du téléviseur au niveau de la commande

Pour mettre en marche le téléviseur ou sortir du mode de veille, appuyez au centre du bouton marche/arrêt.

Le téléviseur peut également être allumé en appuyant sur l'une des touches du panneau de commande. Avec les touches **M/+/-**, vous commuterez le téléviseur en mode TV, avec la touche **R** en mode Radio.

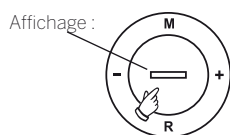

Signification de la couleur d'affichage du LED :

	Blanc :	Le TV est en veille. Selon la luminosité ambiante, affichage DEL blanc est assombri ¹ et varie diversement dans son éclairage. Si le téléviseur est en mode de démarrage rapide, l'affichage DEL blanc ne s'atténue pas et brille à pleine puissance.
	Blanc clignotant :	Le téléviseur démarre.
	Vert :	Le téléviseur est en fonctionnement.
	Rouge :	Un enregistrement de programme est en cours.
	Bleu :	Le TV est en veille mais une action est en cours : actualisation du guide électronique des programmes, mise à jour logicielle, fonction DR+ Streaming.

■ Après avoir allumé le téléviseur, certaines commandes ne sont disponibles qu'au bout de quelques secondes (Exception mode Démarrage rapide, voir le chapitre **Paramètres du système**, section **Commandes – Mode de démarrage rapide**). Votre téléviseur est prêt à fonctionner dès que la barre d'affichage de l'unité de commande s'allume en vert.

Mise en marche de la TV avec la télécommande



Appuyer sur la **touche marche / arrêt**.

Ou :



Appuyer sur la **touche TV**.

La dernière chaîne regardée s'affiche.

Ou :



Appuyer sur la **touche numérique 1-9**.

L'emplacement du programme correspondant s'affiche.

■ Après avoir allumé le téléviseur, certaines commandes ne sont disponibles qu'au bout de quelques secondes (Exception mode Démarrage rapide, voir le chapitre **Paramètres du système**, section **Commandes - Mode de démarrage rapide**). Votre téléviseur est prêt à fonctionner dès que la barre d'affichage de l'unité de commande s'allume en vert.

Éteindre avec la télécommande (mode veille)



Appuyer sur la **touche marche / arrêt**.

■ Avant d'arrêter l'appareil avec l'interrupteur, il est recommandé de le mettre en mode veille.

Éteindre le téléviseur et les périphériques supplémentaires raccordés (Mode veille)



Appuyer longuement sur la **touche marche / arrêt**.

Mettre en veille le téléviseur et tous les périphériques CEC raccordés aux interfaces **HDMI** (Mode veille).

Mode de démarrage rapide

Lorsque le mode Démarrage rapide est activé, l'image TV s'affiche immédiatement à l'écran au démarrage du téléviseur depuis le mode veille. Vous pouvez définir l'heure à laquelle votre téléviseur doit se trouver en mode Démarrage rapide. Veuillez noter que la consommation énergétique est plus élevée lorsque ce mode est activé.

Vous trouverez le mode Démarrage rapide sous **Paramètres du système** → **Commandes** → **Mode de démarrage rapide**.

■ Réglage par défaut pour le mode Démarrage rapide: **non**.

Information technique

La mise hors tension du téléviseur avec l'interrupteur général pendant qu'il fonctionne ou une interruption involontaire de l'alimentation électrique (par ex. une panne de courant) peuvent entraîner une détérioration du système de fichiers du disque dur et la perte des émissions enregistrées.

Ne débranchez en aucun cas le support de mémoire du téléviseur pendant le transfert sur un support de mémoire USB. Avant d'arrêter l'appareil avec l'interrupteur, il est recommandé de le mettre en mode veille.

Si, contre toute attente, des problèmes surviennent lors du fonctionnement sur le disque dur, ceux-ci peuvent éventuellement être résolus en formatant le disque dur. Vous trouverez les éléments de menu correspondants sous **Paramètres du système** → **Commandes** → **autres ...** → **Disques durs**.

Loewe ne répond pas des pertes de données pouvant se produire sur le disque dur intégré de votre téléviseur. Afin d'éviter toute perte de données, nous vous conseillons de copier les enregistrements importants sur un support de mémoire externe.

¹ La variation automatique de l'éclairage dépendant de la luminosité de la pièce (OPC), doit être activée (voir chapitre **Périphériques externes**, section **Image**).

Généralités sur la commande des menus

Les touches principales de navigation sont expliquées ici. Les chiffres dans le texte se réfèrent à l'illustration de la télécommande dans le chapitre **Télécommande**.

Les **touches directionnelles** (22) vous permettent de naviguer dans les menus et les listes du téléviseur ainsi que de sélectionner les éléments de menu. Elles forment un cercle au centre de la télécommande, autour de la touche **OK** (11). Dans cette notice d'utilisation, elles sont représentées sous la forme suivante :



La touche **OK** (11) permet de confirmer une sélection, d'afficher un élément de menu sélectionné ou d'ouvrir une liste d'émetteurs. Dans cette notice d'utilisation, l'utilisation de cette touche est représentée de la manière suivante :



Les **touches numériques** de votre télécommande (29) permettent d'entrer directement les positions de programmes et les pages de Télétex. Vous pouvez ouvrir la liste AV à l'aide de la touche **0**. Dans la présente notice d'utilisation, les touches numériques sont représentées de la manière suivante :



Les touches numériques permettent également de saisir du texte (voir chapitre **Généralités sur la commande des menus**, section **Saisie de caractères via la télécommande**).

L'affichage **Home** offre une vue d'ensemble de tous vos media. Vous pouvez accéder directement à l'affichage **Home** via la touche **HOME** (27).



Une brève pression sur la touche **BACK** (24) vous permet de revenir en arrière dans les menus. Une pression longue sur la touche **BACK** permet de fermer tous les affichages à l'écran. Voici un exemple d'utilisation de la touche **BACK** dans cette notice :

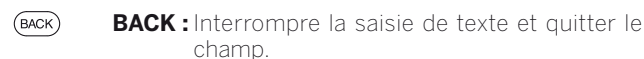

Une pression longue sur la touche **INFO** (25) permet d'afficher l'explication des principales touches fonctionnelles du mode de fonctionnement actuel (par ex., Mode TV, Télétex, PIP, etc.).

Lorsque qu'une touche/fonction n'a aucun effet dans le contexte actuel, cela est indiqué par un symbole (26) affiché en haut à droite de l'écran.

Disposition de l'écran du menu

De manière générale, les différents écrans de menu sont structurés de manière similaire, qu'il s'agisse d'un assistant, d'un menu de lecture de média ou d'un menu de réglage. La disposition est expliquée à l'aide de trois affichages différents.

Disposition de l'écran : assistant

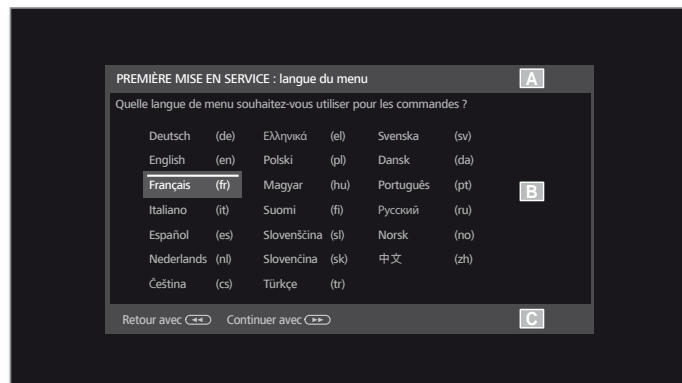

- (A) Titre avec le nom de l'assistant et l'action en cours.
- (B) Éléments de sélection dont le nombre peut varier.
- (C) Barre d'état avec les touches de commandes disponibles. Si nécessaire, des remarques et informations s'affichent.

Disposition de l'écran : lecture de médias (exemple : lecture de musique)

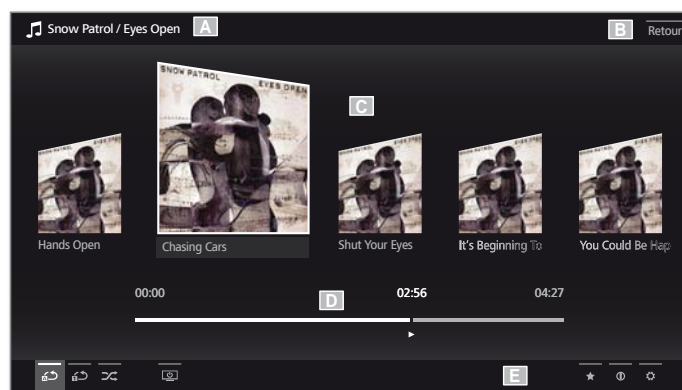

- (A) Barre de titre avec l'album / le dossier sélectionné.
- (B) Éléments de menu **Retour** pour quitter le menu ou au menu précédent.
- (C) Sélection de l'album ou du titre.
- (D) Informations sur la durée.
- (E) Barre de commandes de lecture.

Disposition de l'écran : Paramètres (exemple : image)



- (A) Fonction sélectionnée dans l'aperçu Home (ici Paramètres du système).
- (B) Menu **Paramètres du système**, avec dans cet exemple le sous-menu **Image** sélectionné.
- (C) Élément de menu **Image** : **Contraste** dans cet exemple.
- (D) Présentation et précisions sur la commande sélectionnée (ici **Image > Contraste**).

Navigation : sélection d'éléments (exemple : Affichage à l'écran)

Vous naviguez dans ce type de menu à l'aide des touches directionnelles de la télécommande, en voyant toujours clairement votre position.

Quand une ligne se trouve au dessus d'un symbole ou d'un texte, c'est qu'il s'agit d'un élément pouvant être sélectionné..

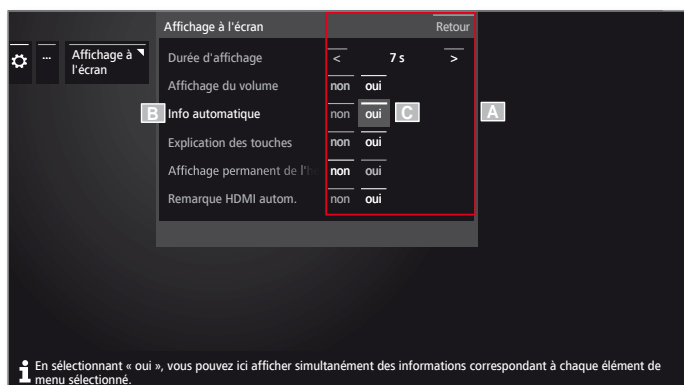

- (A) Informations / Éléments de menu à sélectionner.
- (B) Mise en avant graphique de l'élément actuellement sélectionné.
- (C) La navigation s'effectue à l'aide des touches directionnelles **◀ ▶ ▲ ▼**.
 La position du marquage est indiquée par un rectangle gris.

L'élément de menu sélectionné sera conservé automatiquement dans la plupart des cas. La nouvelle configuration choisie apparaît en blanc, l'ancienne apparaît en gris.

i Dans quelques menus, il vous sera demandé de valider votre paramétrage en appuyant sur **OK**.

Navigation : assistant

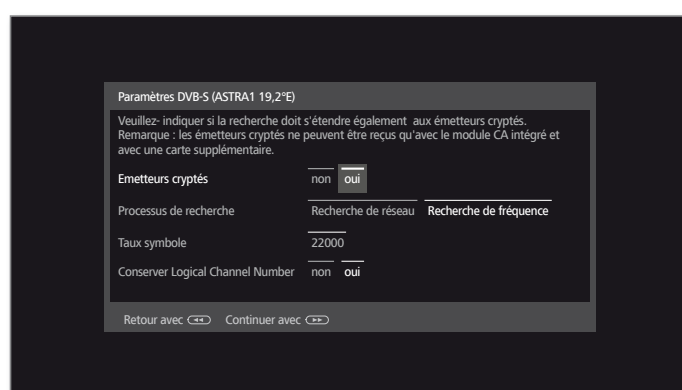

Si l'élément ou les éléments de menu (marqués en blanc) sont correctement prédéfinis :



Passer à l'étape suivante.

Sinon :



◀ ▶ ▲ ▼ Menüpunkt, der geändert werden sollen, markieren. La modification est appliquée automatiquement. La couleur de la police du point précédemment actif devient gris. Si ce n'est pas le cas, avec

OK confirmer.



Passer à l'étape suivante.

Navigation : sélection d'éléments dans une liste en saisissant la première lettre

Vous pouvez ouvrir des listes, par exemple la liste d'émetteur radio internet, à l'aide des touches numérotées de la télécommande.

Si la liste est classée par ordre **alphabétique**, vous pouvez naviguer en saisissant la première lettre de l'entrée souhaitée. Par exemple, si vous appuyez trois fois sur la touche **7**, vous basculez directement au premier élément de la liste débutant par la lettre **R**.

Si la liste est classée par ordre **numérique**, il suffit de sélectionner l'émetteur directement à l'aide de la touche correspondante.

Saisie sur le clavier virtuel à l'écran

Pour certaines fonctions, comme les adresses Web dans le navigateur ou pour renommer des archives, il est nécessaire de saisir des caractères. Un clavier virtuel s'affiche pour la saisie de texte.

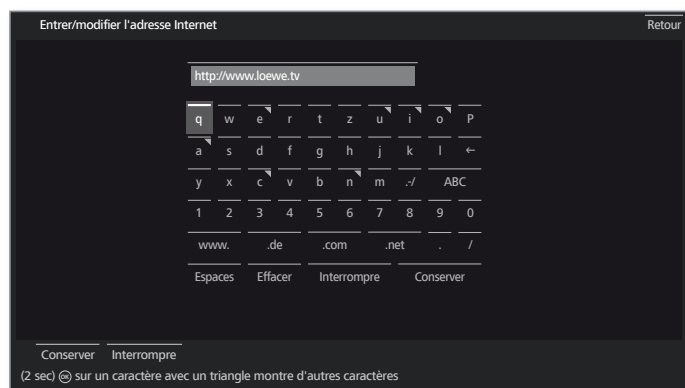

◀ ▶ ▲ ▼ Sélectionner les caractères / commandes, **OK** conserver le signe.

Certaines lettres sont affichées avec un petit triangle (en haut à droite) : pour celles-ci, une longue pression sur la touche **OK** vous présente des lettres supplémentaires.

Pour choisir des caractères spéciaux, sélectionnez le champ **./**.

Pour terminer la saisie.

◀ ▶ ▲ ▼ Sélectionner **Conserv**, **OK** confirmer.

Tableau de caractères pour la saisie de texte via la télécommande

Touche	Caractères (majuscule - minuscule)
1	[Espaces] 1
2	A B C 2 Ä Å Æ Ã Ä Å À Á Â Ã Ä Å Ç Ç - a b c 2 ä å æ ã ä å à á â ã ä å ç ç
3	D E F 3 È É Ê Ë Ì Í Î Ï - d e f 3 é ê ë è é
4	G H I 4 Ĩ Ī Ĵ ĵ Ĳ ĳ - g h i 4 ĩ ī ĵ ĳ
5	J K L 5 - j k l 5
6	M N O 6 Ö Ø E Ö Ö Ö Ö Ö Ø - m n o 6 ö ø e ö ö ö ö ö ø
7	P Q R S 7 ß - p q r s 7 ß
8	T U V 8 Ů Ű Ū Ŭ Ů - t u v 8 Ů Ű Ū Ŭ Ů
9	W X Y Z 9 - w x y z 9
0	. 0 - / _ : + , ; ? ! = & # % ~ @ \$ * ' () " § \ { } [] < > ' ` ^

Saisie avec la télécommande

Vous pouvez également saisir du texte à l'aide de la télécommande (comme le pavé numérique d'un téléphone portable).



◀ ▶ ▲ ▼ Sélectionner le champ de saisie de texte.

Sous la première lettre du nom se trouve un tiret pour la position de saisie actuelle.

- ▶ Déplacer la position d'entrée d'un caractère vers la droite (également pour les espaces libres).
- ◀ Déplacer la position d'entrée d'un caractère vers la gauche.



Lors de l'utilisation de la télécommande, appuyez sur une **touche numérique** (0 à 9) plusieurs fois jusqu'à ce que le caractère désiré s'affiche comme sur les touches d'un téléphone portable.

Les lettres disponibles sont imprimées sur les touches numériques individuelles.

Pour terminer la saisie :



◀ ▶ ▲ ▼ Sélectionner **Conserv**, **OK** confirmer.

■	Reference 55-85
	Mode d'emploi
	Affichage à l'écran
	Piloter avec le bouton de commande en façade du TV

Explication des touches

Vous pouvez afficher sur l'écran de votre TV une explication des principales touches de commandes disponibles. Cette explication varie selon le contexte d'utilisation de votre TV.

INFO pression longue : afficher les explications des touches.



INFO **BACK** **INFO** ou **BACK**: masquer les explications des touches.

Explication des symboles

Lorsque le TV vous propose en bas de l'écran une barre de commande avec des symboles, vous pouvez disposer d'une explication sur leur action en les sélectionnant avec les touches directionnelles de votre télécommande.

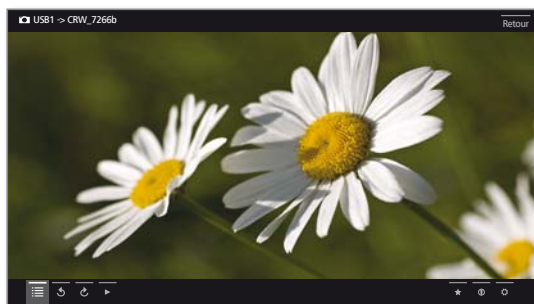

Info menu automatique

Lors de votre navigation parmi le menu du TV, vous verrez apparaître des informations et explications sur les paramètres/fonctions sélectionnés.

i Un menu s'affiche.

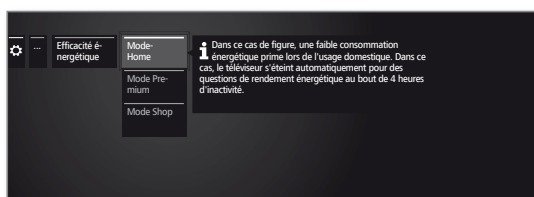

INFO Le réglage d'usine du TV prévoit l'affichage de ces informations et explications sur les éléments de menu. Vous pouvez les occulter provisoirement en appuyant sur la **touche INFO**.

Affichage permanent de l'heure

L'heure peut rester affichée en permanence. Elle sera donc toujours visible, tant qu'aucun autre affichage n'apparaîtra.

Vous pouvez activer/désactiver l'affichage permanent de l'horloge dans **l'Affichage Home** sous **Paramètres du système** → **Commandes** → **autres ...** → **Affichage à l'écran**.

Piloter avec le bouton de commande en façade du TV

Modifier le volume



+ / - Augmenter / réduire le volume.

Activer/désactiver la radio ou passer en mode Radio



R Activer la radio ou commuter entre TV et Radio.

Afficher Commande directe sur TV



M Afficher les principales commandes du TV.



- R** Aller vers le bas.
- M** Aller défiler vers le haut.
- Aller défiler vers la gauche.
- +** Aller vers la droite, confirmer un choix.

Fermer tous les affichages



M Pression longue.

Explications à propos des réglages :

- Mode Passez du mode TV au mode Radio.
- Sélection chaîne Afficher les chaînes (liste complète ou liste personnelle selon vos paramètres).
- Sélection AV Sélectionnez l'interface AV.
- 3D Afficher les paramètres 3D.
- Contraste Réglez le contraste.
La puissance de consommation du téléviseur dépend directement de la valeur définie ici.
- Format de l'image Réglage du format de l'image.
- Service **i** Le menu service est exclusivement réservé aux points de vente Loewe.

Assistant de première mise en service

Première mise en service après la première mise en marche

L'assistant de première mise en service est lancé automatiquement après la mise en marche. Il est possible de l'ouvrir à nouveau ultérieurement (voir chapitre **Paramètres du système**, section **Extras – Renouveler la première mise en service**).

i Lorsqu'une sécurité enfants est réglée, avant la répétition de la première mise en service, il est nécessaire de saisir le code secret (voir chapitre **Paramètres du système**, section **Commandes – Sécurité enfants**).

i Informations sur la navigation au sein de l'assistant : voir chapitre **Généralités sur les commandes**.

Exécution de l'assistant de première mise en service

L'exécution de l'assistant de première mise en service dépend des paramètres sélectionnés.

Efficacité énergétique (suite)

Usage domestique :

Ici, la faible consommation énergétique lors d'une utilisation domestique prime. La régulation automatique de la lumière est activée.

Mode Premium :

Ce mode adapte les réglages en cas de consommation énergétique élevée à un environnement plus clair. La régulation automatique de la lumière est activée. Vous devez ensuite confirmer à nouveau l'utilisation de ce paramètre d'efficacité énergétique.

Mode Shop :

Les réglages d'image sont paramétrés pour une utilisation dans un espace de présentation. La régulation automatique de la lumière est désactivée. Si la luminosité ambiante est réduite, il n'en résulte aucune réduction de la consommation énergétique. Vous devez ensuite confirmer à nouveau l'utilisation de ce paramètre d'efficacité énergétique.

i Le réglage par défaut peut être modifié a posteriori dans les **Paramètres du système** sous **Commandes** → **Efficacité énergétique**.

Langue du menu

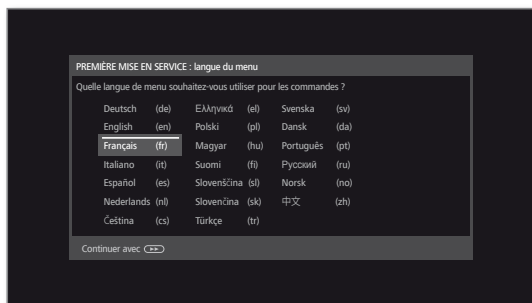

▲ ▼ ◀ ▶ Sélectionner la **Langue du menu**.

La première étape de l'assistant consiste à sélectionner la langue du guide de l'utilisateur. Suivez désormais les instructions qui figurent sur votre téléviseur.



▶▶ Continuer vers l'étape suivante.

Le contrat de licence s'affiche.



▲ ▼ Naviguer dans le contrat de licence.

OK Confirmer le contrat de licence et passer à l'étape suivante.

Emplacement du téléviseur



▶▶ Continuer vers l'étape suivante.



▲ ▼ ◀ ▶ Sélectionnez le **pays d'utilisation** de l'appareil (les pré-réglages spécifiques au pays seront repris).

Pour certains pays d'utilisation de l'appareil (par ex. l'Australie) une sélection supplémentaire apparaît à la fin pour choisir le pays /territoire dans lequel l'appareil est utilisé.



▶▶ Continuer vers l'étape suivante.

Efficacité énergétique

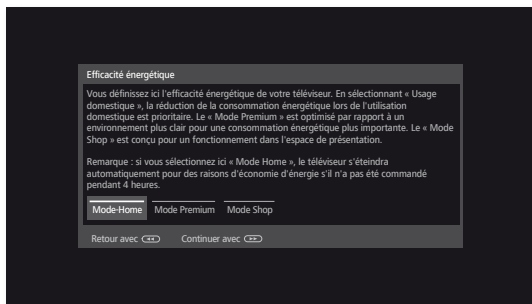

◀ ▶ Sélection de l'**Efficacité énergétique**.

Définissez l'efficacité énergétique de fonctionnement de votre téléviseur. La valeur du contraste (et donc de la luminosité du rétro-éclairage) s'adapte en fonction du pré-réglage et la régulation automatique de la lumière est activée ou désactivée.

L'arrêt automatique est activé en mode d'efficacité énergétique Usage domestique.

Mode



▶▶ Continuer vers l'étape suivante.

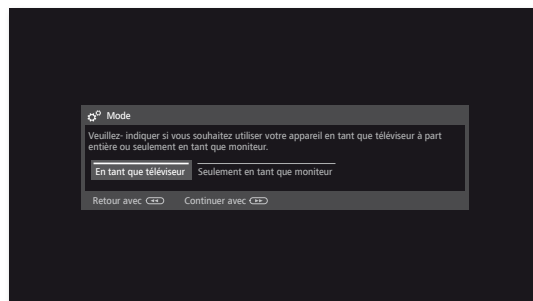

◀ ▶ Sélectionner le **mode** de fonctionnement.

Utiliser le téléviseur comme téléviseur :

Suite à l'**Raccorder câble(s) d'antenne** (voir page suivante).

Utiliser le téléviseur seulement comme moniteur : voir chapitre **Première mise en service**, section **Téléviseur comme moniteur**.

Raccorder câble(s) d'antenne

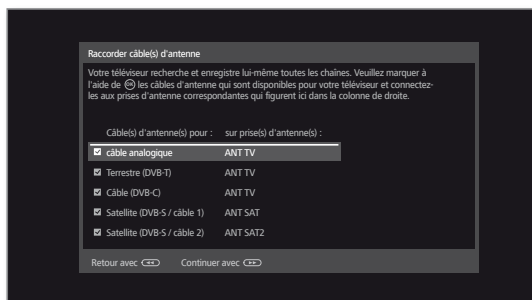

- ▲ ▼ Sélectionner le câble d'antenne.
- OK** Raccorder/Supprimer le câble de l'antenne. Sélectionnez les câbles d'antenne qui sont connectés à votre téléviseur. Le symbole s'affiche devant chaque antenne sélectionnée.

- Câble analogique :** chaînes analogiques sur le câble
- Terrestre (DVB-T):** chaînes numériques sur le câble
- Câble (DVB-C):** chaînes numériques sur le câble
- Satellite (DVB-S/câble 1):** chaînes numériques sur le satellite
- Satellite (DVB-S/câble 2):** chaînes numériques sur le satellite



- ▶▶ Continuer vers l'étape suivante.

Le déroulement de l'assistant de première mise en service dépend des antennes (câble analogique, DVB-T, DVB-C, DVB-S) sélectionné à l'étape **Raccorder câble(s) d'antenne**.

Les différents antennes/types de réception sont décrits dans les sections suivantes de la première mise en service.

Possibilités de réglages pour la réception par câble analogique:

Si à l'étape **Raccorder câble(s) d'antenne** de la première mise en service, vous n'avez pas sélectionné **Câble analogique**, continuez vers la section suivante **Possibilités de réglages pour la réception DVB-T**.

Norme TV/ couleur

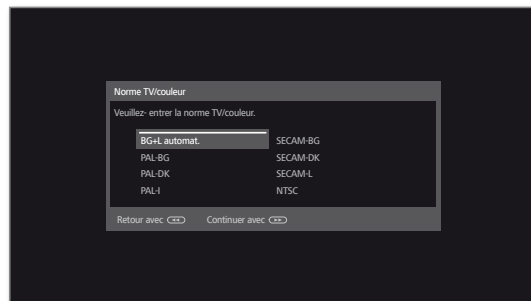

- i** La sélection N. couleur est requise uniquement lorsque vous avez sélectionné **Autre pays** pour le site de l'appareil. Sinon, les réglages régionaux sont préréglés à partir de la sélection du pays. L'étape est alors ignorée
- ▲ ▼ ▶ Sélectionner la Norme couleur adéquate.
- ▶▶ Continuer vers l'étape suivante.

Possibilités de réglages pour la réception DVB-T :

Si à l'étape **Raccorder câble(s) d'antenne** de la première mise en service, vous n'avez pas sélectionné **Terrestre (DVB-T)**, continuez vers la section suivante **Possibilités de réglages pour la réception DVB-C**.

Sélection du réseau

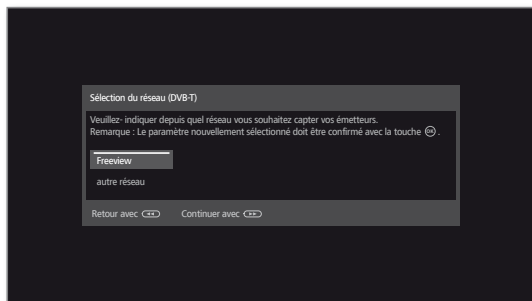

Si plusieurs réseaux de réception sont disponibles par DVB-T, vous pouvez choisir le réseau depuis lequel vous souhaitez recevoir vos chaînes.



▲ ▼ Sélectionner le réseau.
OK Confirmer le choix.



▶▶ Continuer vers l'étape suivante.

Réglages

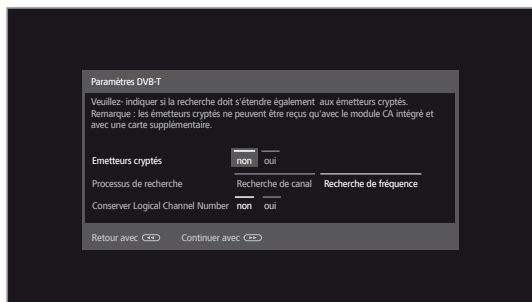

▲ ▼ ◀ ▶ Sélectionner et adapter les réglages pour la réception DVB-T.

Émetteurs cryptés

Vous pouvez indiquer si les émetteurs cryptés doivent faire l'objet d'une recherche / actualisation. Si vous sélectionnez **oui**, toutes les chaînes cryptées trouvées seront enregistrées. Les émetteurs cryptés peuvent toutefois être reçus uniquement avec un module CA et une Smart Card appropriée. L'utilisation du module CA est décrite à la chapitre **Paramètres du système**, section **Extras – Module CA**.

Processus de recherche

Si vous souhaitez exécuter la recherche indépendamment de la grille, veuillez sélectionner **Recherche de fréquences** dans processus de recherche.

Conserver Logical Channel Number

Dans certains pays, des émetteurs numériques (DVB-T) émettent avec un numéro de programme imposé, connu sous le nom de Logical Channel Numbers (LCN). Si vous entrez **oui** ici, ces chaînes mémorisées prédéfinies sont reprises et les émetteurs de la source de signal préférée classés par LCN. Les émetteurs ne peuvent plus être reportés dans l'aperçu des émetteurs.



▶▶ Continuer vers l'étape suivante.

Alimentation électrique

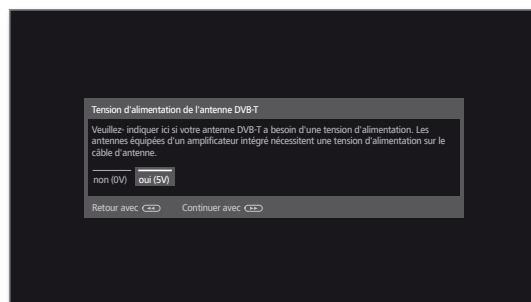

▶ ▶ Sélectionnez la tension d'alimentation **non / oui**. Utilisez une antenne DVB-T nécessitant une tension d'alimentation (antenne active), mais n'étant pas déjà alimentée par un bloc-réseau, puis sélectionnez **oui (5V)** pour l'alimentation de l'antenne.

Vous trouverez à la chapitre **Paramètres du système**, section **Branchements – Antenne DVB** des indications pour orienter votre antenne DVB-T.



▶▶ Continuer vers l'étape suivante.

Possibilités de réglages pour la réception DVB-C :

Si à l'étape **Raccorder câble(s) d'antenne** de la première mise en service, vous n'avez pas sélectionné **Câble (DVB-C)**, continuez vers la section suivante **Possibilités de réglages pour la réception DVB-S**.

Sélection du réseau

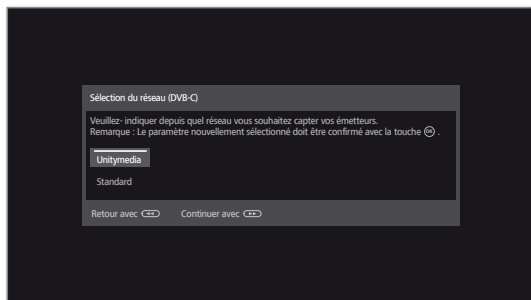

Si plusieurs réseaux de réception sont disponibles par DVB-C, vous pouvez choisir le réseau depuis lequel vous souhaitez recevoir vos chaînes.

Les réglages DVB-C courants seront déduits du choix de l'emplacement de montage ou de celui du réseau et ne doivent pas être modifiés. L'étendue des réglages suivants dépend du réseau sélectionné.



▲ ▼ Sélectionner le réseau.
OK Confirmer le choix.



▶▶ Continuer vers l'étape suivante.

Réglages

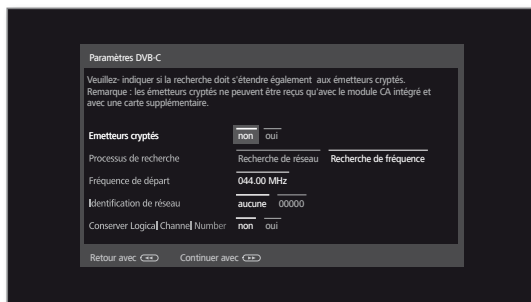

▲ ▼ ◀ ▶ Sélectionner et adapter les réglages pour la réception DVB-C.

Émetteurs cryptés

Vous pouvez indiquer si les émetteurs cryptés doivent faire l'objet d'une recherche / actualisation. Si vous sélectionnez **oui**, toutes les chaînes cryptées trouvées seront enregistrées. Les émetteurs cryptés peuvent toutefois être reçus uniquement avec un module CA et une Smart Card appropriée. L'utilisation du module CA est décrite à la chapitre **Paramètres du système**, section **Extras – Module CA**.

Processus de recherche

Si vous sélectionnez la **Recherche de fréquence**, tous les émetteurs disponibles sont recherchés. Lors de la **Recherche de réseau**, la recherche peut être étendue à tous les réseaux disponibles ou limitée pour le réseau indiqué sous **Identification de réseau** aux chaînes diffusant ces réseaux.

Fréquence de départ

Les chaînes DVB sont uniquement recherchées dans la bande de fréquence supérieure à la fréquence de départ.

Identification de réseau

Si vous choisissez l'option **aucune**, les signaux DVB de tous les réseaux d'émetteurs actuels feront l'objet d'une recherche automatique (recommandé pour la plupart des réseaux câblés).

Si, au contraire, vous entrez une identification de réseau définie (nécessaire dans les réseaux câblés de certains pays), seuls les signaux DVB de ce réseau d'émetteurs feront l'objet de la recherche automatique.

Vous obtiendrez de plus amples informations auprès de votre câblo-opérateur.

Conserver Logical Channel Number

Dans certains pays, des émetteurs numériques (DVB-C) émettent avec un numéro de programme imposé, connu sous le nom de Logical Channel Numbers (LCN).

Si vous entrez **oui** ici, ces chaînes mémorisées pré-définies sont reprises et les émetteurs de la source de signal préférée classés par LCN. Les émetteurs ne peuvent plus être reportés dans l'aperçu des émetteurs.



▶▶ Continuer vers l'étape suivante.

Possibilités de réglages pour la réception DVB-S :

Si à l'étape **Raccorder câble(s) d'antenne** de la première mise en service, vous n'avez pas sélectionné **Satellite (DVB-S/câble x)**, continuez vers la section suivante **Possibilités de réglages pour tous les types de réception**.

Sélection du réseau

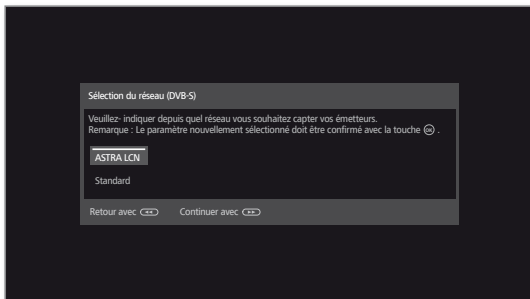

- ▲ ▼ Sélectionner le réseau.
Si plusieurs réseaux de réception sont disponibles par DVB-S, vous pouvez choisir le réseau depuis lequel vous souhaitez recevoir vos chaînes.



- ▶▶ Continuer vers l'étape suivante.

Sélectionner les installation satellites

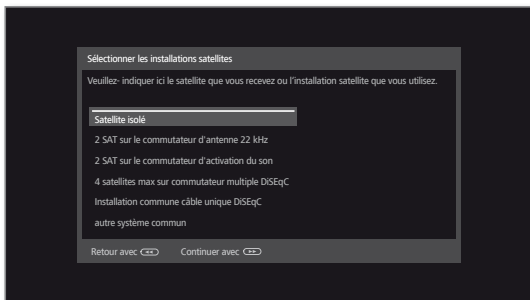

- ▲ ▼ Sélectionner le système satellite.
Indiquez de quelle manière (satellite unique ou type de système satellite) vous recevez quel(s) satellite(s). Consultez pour cela votre revendeur si nécessaire.

Les réglages DVB-S courants seront déduits du choix de l'emplacement de montage et ne doivent en général pas être modifiés.

Satellite isolé Réception d'un satellite unique via un LNC (LNB) raccordé.

2 SAT sur le commutateur d'antenne 22 kHz Réception de deux satellites différents avec deux LNC (LNB), lesquels sont raccordés au téléviseur via un commutateur 22 kHz.

2 SAT sur le commutateur d'activation du son Réception de deux satellites différents avec deux LNC (LNB), lesquels sont raccordés au téléviseur via un commutateur Toneburst.

4 satellites max sur commutateur multiple DiSEqC Le téléviseur commande un commutateur multiple DiSEqC, sur lequel quatre LNC (LNB) maximum sont raccordés pour différents satellites.

Installation commune câble unique DiSEqC Sélectionnez le réglage lorsque le téléviseur est raccordé à un système de câble simple DiSEqC (suivant EN 50494). Plusieurs récepteurs satellites peuvent être raccordés à un même câble satellite.

autre système commun Sélectionnez le réglage lorsque le téléviseur est raccordé à un système de câble simple. Plusieurs récepteurs satellites peuvent être raccordés à un même câble satellite. Contrairement à un système commun de câble unique DiSEqC, certaines limites existent pour les systèmes communs de câble simple « normaux » au niveau d'une fréquence de réception particulière.



- ▶▶ Continuer vers l'étape suivante.

Le déroulement de l'assistant de première mise en service dépend de l'installation satellite sélectionnée à l'étape **Sélectionner les installation satellites**.

Les différentes installations satellites sont décrites dans les sections suivantes de la première mise en service.

Possibilités de réglages pour le système satellite (satellite isolé) :

Sélectionner satellite

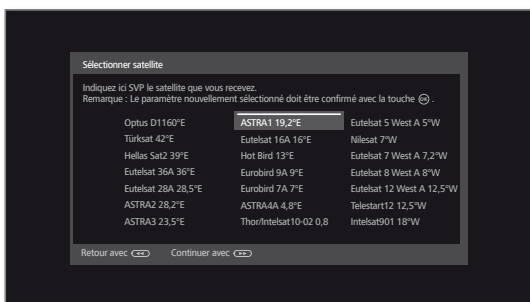

▲ ▼ ◀ ▶ Sélectionner le satellite.
OK Confirmer le choix.



▶▶ Continuer vers l'étape suivante.

Bande double/
 simple

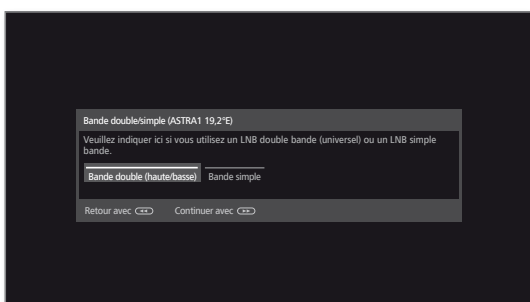

◀ ▶ Sélectionner **Bande double (basses / hautes)** ou **Bande simple**.
 Veuillez indiquer ici, si vous utilisez une Bande double (Universal) LNB ou une Bande simple LNB.



▶▶ Continuer vers l'étape suivante.

Fréquences LNC

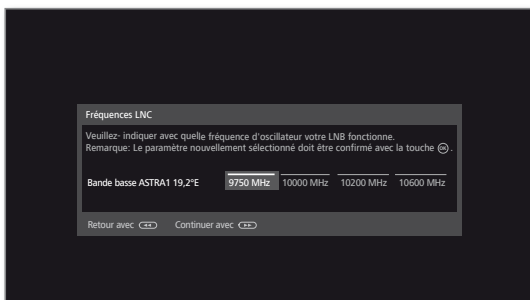

▲ ▼ ◀ ▶ Régler les fréquences LNC.
OK Conserver Paramètres.

i La fenêtre de définition de la fréquence LNC s'ouvre uniquement si lors de l'étape de sélection **Bande double / simple**, vous avez sélectionné le réglage **Bande simple**.

Normalement, vous n'avez pas besoin de modifier la valeur pour la bande basse sauf si la LNC (LNB) de votre installation satellite utilise une fréquence d'oscillateur différente (important pour l'affichage de fréquence).



▶▶ Continuer vers l'étape suivante.

Continuer vers la section **Possibilités de réglage pour la réception DVB-S (suite)**

Possibilités de réglages pour le système satellite (2 SAT sur le commutateur d'antenne 22 kHz / 2 SAT sur le commutateur d'activation du son) :

Sélectionner satellite

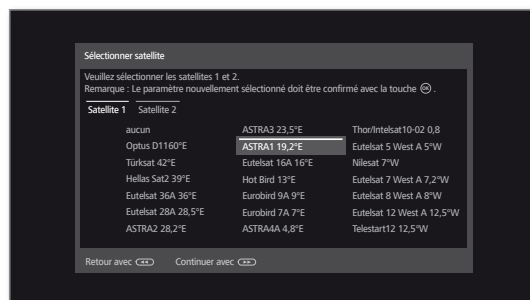

▲ ▼ ◀ ▶ Sélectionner **Satellite 1 / Satellite 2**,
 ▲ ▼ ◀ ▶ Sélectionner le satellite.
OK Conserver Paramètres.



▶▶ Continuer vers l'étape suivante.

Fréquence LNC
 (commutateur d'antenne 22 kHz)

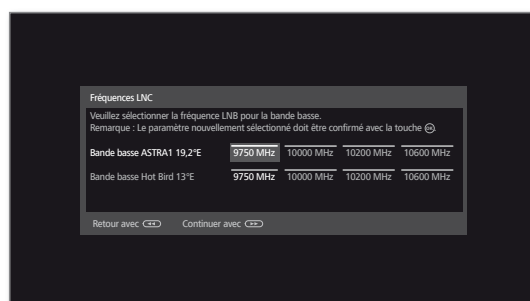

Fréquence LNC
 (commutateur d'activation du son)

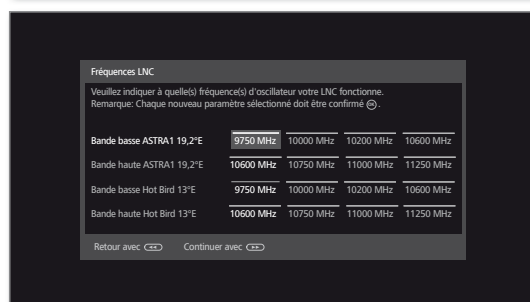

▲ ▼ ◀ ▶ Régler les fréquences LNC.
OK Conserver Paramètres.

Normalement, vous n'avez pas besoin de modifier les valeurs pour la bande haute et la bande basse sauf si la LNC (LNB) de votre installation satellite utilise une fréquence d'oscillateur différente (important pour l'affichage de fréquence).



▶▶ Continuer vers l'étape suivante.

Continuer vers la section **Possibilités de réglage pour la réception DVB-S (suite)**

Possibilités de réglages pour le système satellite (4 satellites max sur commutateur multiple DiSEqC) :

Réglages du commutateur multi DiSEqC



▲ ▼ ◀ ▶ Sélectionner et adapter les réglages pour le commutateur multiple DiSEqC.
OK Conserver Paramètres.

Taux de répétition

Le taux de répétition définit combien de fois l'ordre DiSEqC sera émis. Une répétition est uniquement nécessaire pour les systèmes en cascade.

Tension d'entrée 13 / 18V

La tension de contrôle commande la commutation du niveau de polarisation (horizontal/vertical) pour les composants non compatibles DiSEqC (par ex., la commande de LNB simple via le commutateur multiple DiSEqC).

Signal 22kHz

Le signal 22 kHz commande en réglage **Bande** la commutation entre les bandes hautes fréquences, et les bandes basses fréquences. Le réglage **Position** commande la sélection des satellites pour les composants non compatibles DiSEqC.

Toneburst

Avec les commandes **Position** et **Option**, le Toneburst commande la sélection des satellites pour les composants non compatibles DiSEqC, mais compatibles Toneburst.



▶▶ Continuer vers l'étape suivante.

Sélectionner satellite

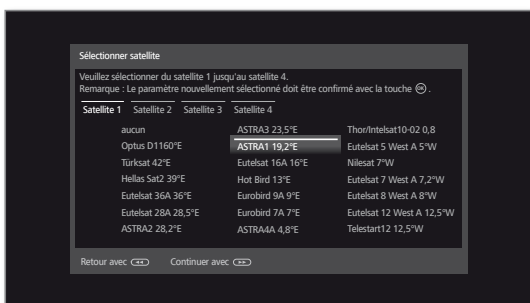

▲ ▼ ◀ ▶ **Satellite 1** ... Sélectionner **Satellite 4**,
 ▲ ▼ ◀ ▶ Sélectionner le satellite.
OK Conserver Paramètres.



▶▶ Continuer vers l'étape suivante.

Fréquences LNC

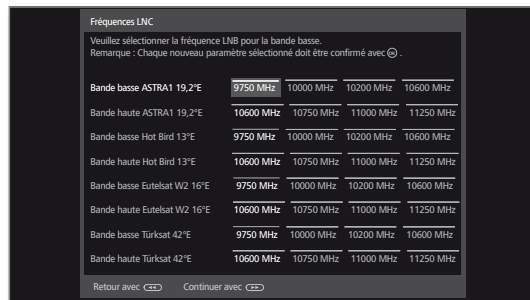

▲ ▼ ◀ ▶ Régler les fréquences LNC.
 Normalement, vous n'avez pas besoin de modifier les valeurs.

OK Conserver Paramètres.



▶▶ Continuer vers l'étape suivante.

Continuer vers la section **Possibilités de réglage pour la réception DVB-S (suite)**.

Possibilités de réglages pour le système satellite (Installation commune câble unique DiSEqC) :

Nombre de canaux d'installation utilisés

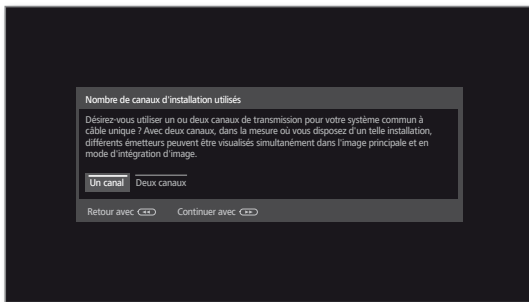

▶ Sélectionner **Un canal** ou **Deux canaux**.

i Le nombre de canaux de l'installation ne peut être sélectionné que si seul un câble d'antenne DVB-S est utilisé lors de la sélection des antennes.

Veillez indiquer si vous utilisez un ou deux canaux de transmission pour votre installation commune de câble unique.

Si vous utilisez deux canaux, s'ils sont disponibles dans votre installation, vous avez la possibilité de regarder simultanément deux chaînes différentes dans l'image principale et l'image PIP.

Pour en savoir plus sur votre installation, veuillez contacter votre revendeur.



▶▶ Continuer vers l'étape suivante.

Installation commune câble unique DiSEqC

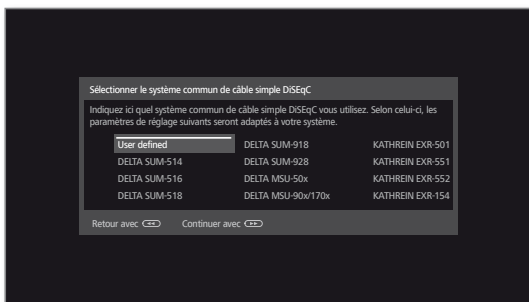

▶ Sélectionner l'installation commune de câble unique DiSEqC.



▶▶ Continuer vers l'étape suivante.

Sélectionner satellite

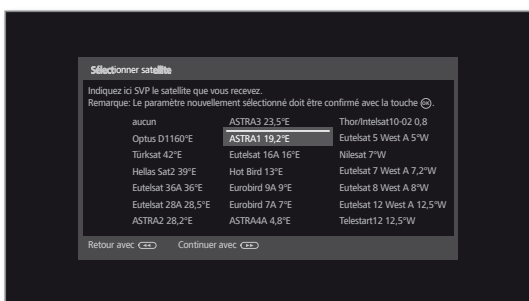

▶ Sélectionner les satellites parmi la liste, **OK** Confirmer le choix.



▶▶ Continuer vers l'étape suivante.

Fréquences LNC

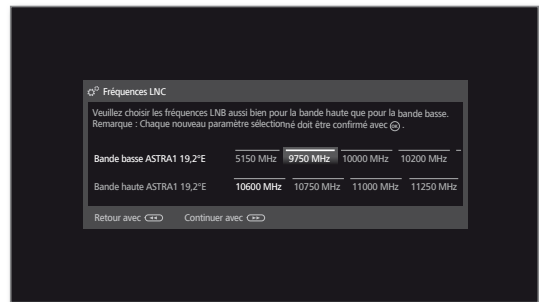

▶ Régler les fréquences LNC.

Normalement, vous n'avez pas besoin de modifier les valeurs pour la bande haute et la bande basse sauf si la LNC (LNB) de votre installation satellite utilise une fréquence d'oscillateur différente (important pour l'affichage de fréquence).

OK Conserver Paramètres.



▶▶ Continuer vers l'étape suivante.

Inscription manuelle (pour prise ANT SAT)

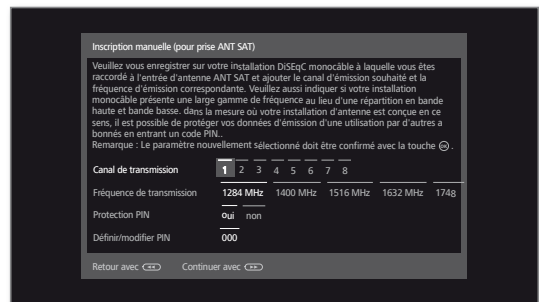

▶ Sélectionner et adapter les réglages pour l'installation commune de câble unique DiSEqC.

OK Conserver Paramètres.

i Il faut procéder à l'enregistrement manuel des deux prises ANT SAT lorsque deux câbles d'antenne DVB-S ou deux canaux de l'installation sont utilisés.

Canal de transmission Sélectionnez le canal de transmission souhaité.

Fréquence de transmission Sélectionnez la fréquence d'émission correspondante.

Protection PIN Dans la mesure où votre système est prévu pour, il est possible de protéger vos données de transmission avec un PIN pour empêcher que d'autres utilisateurs ne les utilisent.

Définir/modifier PIN Vous pouvez ici définir et modifier le PIN pour la Protection PIN. Cette fonction est disponible uniquement lorsque vous avez sélectionné **oui** pour la Protection PIN.



▶▶ Continuer vers l'étape suivante.

Continuer vers la section **Possibilités de réglage pour la réception DVB-S (suite)**.

Possibilités de réglages pour le système satellite (autre système commun) :

Sélectionner satellite

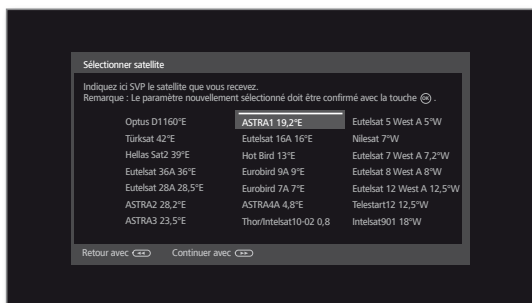

▲ ▼ ◀ ▶ Sélectionner le satellite.
OK Confirmer le choix.



▶▶ Continuer vers l'étape suivante.

Fréquences LNC, tension d'alimentation

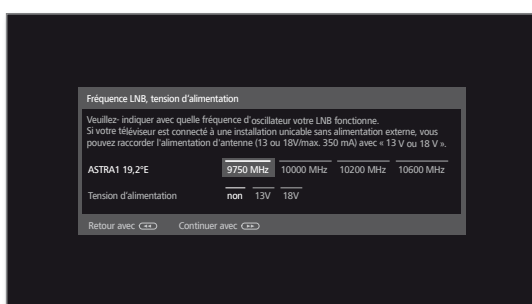

▲ ▼ ◀ ▶ Sélectionner et adapter les réglages.

Fréquence LNC Normalement, vous n'avez pas besoin de modifier les valeurs pour la bande haute et la bande basse sauf si la LNC (LNB) de votre installation satellite utilise une fréquence d'oscillateur différente (important pour l'affichage de fréquence).

Tension d'alimentation Vous pouvez connecter l'alimentation de l'antenne (13 V ou 18 V / max. 500 mA) si votre appareil est raccordé à un système de câble simple sans alimentation externe.



▶▶ Continuer vers l'étape suivante.

Continuer vers la section **Possibilités de réglages pour tous les types de réception.**

■	Reference 55-85
	Mode d'emploi
	Première mise en service

Possibilités de réglages pour la réception DVB-S (suite) :

Réception du test

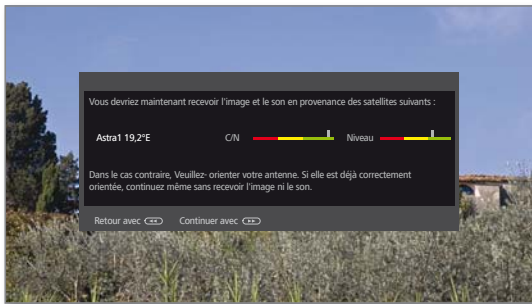

Après avoir effectué les réglages précédents, vous devriez être en mesure de recevoir l'image et le son des satellites sélectionnés (possible uniquement pour l'Astra1 et HOTBIRD).



» Continuer vers l'étape suivante.

Paramètres

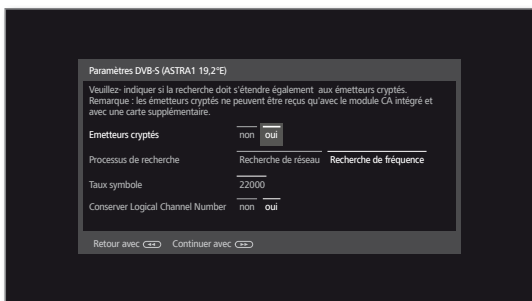

▲ ▼ ◀ ▶ Sélectionner et adapter les réglages.

Si vous désirez recevoir plusieurs satellites, veuillez effectuer les réglages suivants pour tous les satellites. Il est probable que le nombre de réglages diffère selon les satellites ou le réseau sélectionnés.

Émetteurs cryptés

Vous pouvez indiquer si les émetteurs cryptés doivent faire l'objet d'une recherche / actualisation. Si vous sélectionnez **oui** Les émetteurs cryptés peuvent toutefois être reçus uniquement avec un module CA et une Smart Card appropriée. L'utilisation du module CA est décrite à la chapitre **Paramètres du système**, section **Extras – Module CA**.

Processus de recherche

Si vous sélectionnez la **Recherche de fréquence**, tous les émetteurs disponibles sont recherchés. Lors de la **Recherche de réseau**, la recherche est étendue pour tous les réseaux disponibles aux chaînes diffusant ces réseaux.

i En fonction du réseau sélectionné, cette étape peut être ignorée.

Taux symbole

Les taux symbole sont imposés par le fournisseur satellite et ne doivent en règle générale pas être modifiés.

Conserver Logical Channel Number Dans certains pays, des émetteurs numériques (DVB-S) émettent avec un numéro de programme imposé, connu sous le nom de Logical Channel Numbers (LCN).

Si vous entrez **oui** ici, ces chaînes mémorisées prédéfinies sont reprises et les émetteurs de la source de signal préférée classés par LCN. Les émetteurs ne peuvent plus être reportés dans l'aperçu des émetteurs.



» Continuer vers l'étape suivante.

Continuer vers la section **Possibilités de réglages pour tous les types de réception**.

Possibilités de réglages pour tous les types de réception :

Langues des sous-titres et audio (DVB uniquement)



▲ ▼ ◀ ▶ Sélectionnez les langues souhaitées et les langues alternatives pour les sous-titres et l'audio souhaitées pour les émissions DVB. Régler les commentaires audio pour les personnes malvoyantes.

OK Confirmer le choix.



▶▶ Continuer vers l'étape suivante.

Vérifier paramètres de recherche

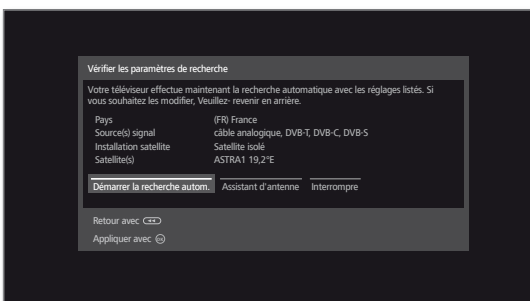

Vous voyez un aperçu avec les réglages choisis. Avec la touche ◀ vous pouvez revenir progressivement en arrière pour procéder à d'éventuelles modifications de réglage.



OK Démarrer la recherche automatique.

L'appareil recherche à présent des chaînes TV et des stations de radio DVB.

Les émetteurs sont cherchés l'un après l'autre en fonction de la source de signaux utilisée. La progression de la recherche est indiquée dans une barre d'état.

i Lors d'une nouvelle exécution de la première mise en service (via affichage **Home** sous **Paramètres du système → Extras**), **toutes** les chaînes enregistrées ici sont supprimées.

Info Recherche d'émetteurs

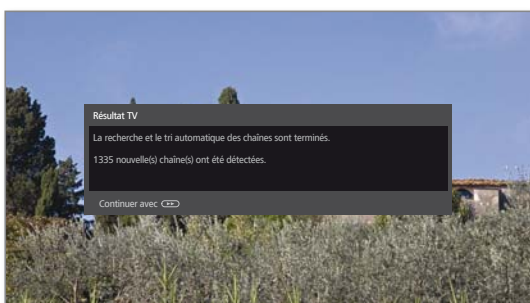

Le nombre d'émetteurs TV trouvés s'affiche.

▶▶ Continuer vers l'étape suivante.

Le nombre d'émetteurs radio trouvés s'affiche.



▶▶ Continuer vers l'étape suivante.

Blocage en fonction de l'âge

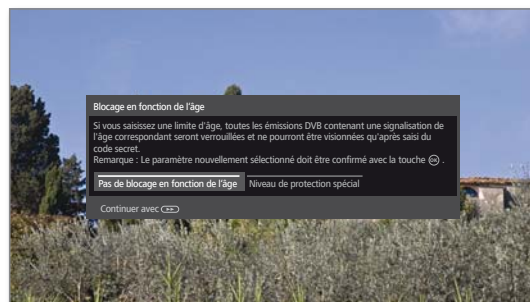

◀ ▶ Sélectionner **Blocage en fonction de l'âge.**
OK Confirmer le choix.

Vous pouvez ici établir une limite d'âge sur votre téléviseur. Les émissions DVB contenant une signalisation de l'âge correspondant seront verrouillées et ne pourront être visionnées qu'après saisie du code secret.

Dans différents pays, la sélection **oui / non** est supprimée pour certains fournisseurs de programme et il faut alors saisir impérativement une limite d'âge.



▶▶ Continuer vers l'étape suivante.

Heure et date

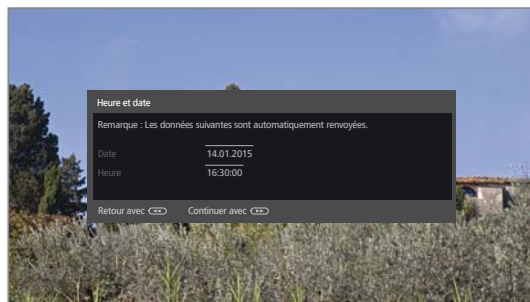

▶▶ Continuer vers l'étape suivante.

La saisie des données de temps et de date est réglée en usine sur Automatique.

Si la date et l'heure sont obtenues automatiquement par la réception, aucune saisie n'est nécessaire.

Vous trouverez de plus amples informations sur la sélection de chaîne EPG dans le chapitre **Paramètres du système** section **Control – Heure et date.**

Restitution sonore via...



▲ ▼ Sélectionner les Composants du son.
OK Confirmer le choix.

Lors de la sélection, veuillez saisir les composants de son à partir desquels vous voulez écouter le son de votre téléviseur. En fonction de votre choix, l'assistant de composants du son est lancé et vous pourrez ainsi effectuer d'autres réglages.

L'assistant de composants du son est décrit en détails dans la chapitre **Paramètres du système**, section **Branchements - Composants du son** et peut être lancé à tout moment, même après la première mise en marche.



▶▶ Continuer vers l'étape suivante.

Information de nouveaux logiciels



◀ ▶ Sélectionnez l'option.

Si vous sélectionnez l'option **Information de nouveaux logiciels**, votre téléviseur contrôle à intervalles réguliers si un logiciel d'une version plus actuelle que celle qui est installée sur le téléviseur est disponible sur Internet. Un message s'affiche à l'écran lorsqu'un nouveau logiciel est détecté.



Back: Quitter l'assistant.
 L'assistant de première mise en service est fermé.

Téléviseur comme moniteur

Vous pouvez utiliser votre téléviseur également uniquement comme moniteur, par ex. en cas d'utilisation exclusive avec un PC. Les tuners du téléviseur ne peuvent pas être utilisés pour ce mode de fonctionnement.

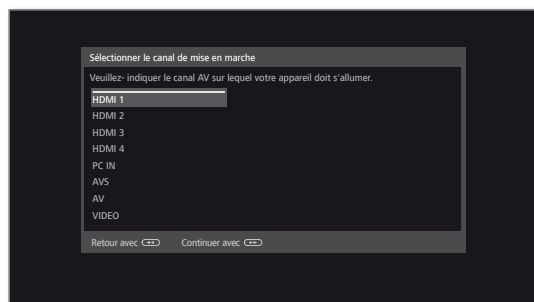

▲ ▼ Sélectionner Prise AV.
 La prise AV sélectionnée s'affiche lors de l'allumage du téléviseur.



▶▶ Continuer vers l'étape suivante.

La première mise en service est suivie du point **Heure et date**.

Configuration réseau



◀ ▶ Sélectionner Option.

Avec la sélection, indiquez si vous souhaitez configurer maintenant les adaptateurs réseau existants.

Configurer maintenant : effectuer les réglages pour l'adaptateur réseau et le serveur Proxy (voir chapitre **Paramètres du système**, section **Multimédia / Réseau – Paramètres réseau**).

Configurer ultérieurement ou ne pas configurer : ignorer les configurations de l'adaptateur réseau.



▶▶ Continuer vers l'étape suivante.

Ecran d'accueil personnalisé Home

L'affichage **Home** offre une vue d'ensemble de tous vos media et vos fonctions.

La colonne sur la gauche vous permet d'accéder aux modes **TV, Vidéo, Audio / Radio, Photo et Web**. Vous pouvez accéder à des fonctions supplémentaires et configurer votre téléviseur via **Paramètres du système**.

Le reste de l'écran affiche des raccourcis vers vos favoris en fonction du mode sélectionné (voir aussi colonne de droite) et les sources disponibles.

Le nombre de points pouvant être sélectionnés varie selon l'équipement de l'appareil, la connexion au réseau, les médias/serveurs médias disponibles et les appareils raccordés.

Ouvrir l'affichage Home

HOME

HOME : Ouvrir l'affichage **Home**.

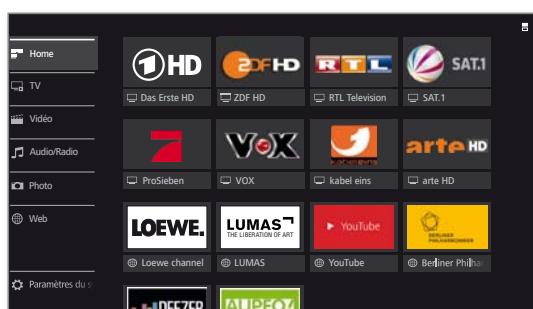

▼ ▲ ◀ ▶ Sélectionner l'élément de menu / favori / source,

OK ouvrir.

Description des fonctions / rubriques individuelles :



Home : vous pouvez placez et retrouvez ici des raccourcis vers vos media favoris (chaînes de TV, radios, applications...).



TV : vous accédez à vos favoris TV et aux différentes sources, telles que les listes de chaînes, EPG, Timer. Pour de plus amples informations, voir le chapitre **TV**.



Vidéo: vous accédez aux vidéos de sources locales (USB, réseau domestique) et en ligne. Pour de plus amples informations, voir le chapitre **Vidéo**.



Audio / Radio: vous accédez aux fichiers de musique de vos serveurs locaux, de vos clés ou disques durs USB branchés au TV, aux radios DVB et internet reçues par votre TV. Pour de plus amples informations, voir le chapitre **Audio / Radio**.



Photo : vous accédez aux photos de vos médias locaux sur le téléviseur. Pour de plus amples informations, voir le chapitre **Photo**.



Web: vous accédez à des sources de musique et vidéo sur Internet (MediaNet) ainsi qu'à un navigateur web. Pour de plus amples informations, voir le chapitre **Web**.



Paramètres du système : vous accédez menu de configuration du téléviseur avec les paramètres pour l'image, le son, les branchements ou les composants du son. Pour de plus amples informations, voir le chapitre **Paramètres du système**.

Raccourcis vers vos favoris

En fonction de votre choix sur la colonne de gauche, le TV vous présente vos raccourcis vers vos favoris. Home vous les liste tous, les autres menus vous les filtre intelligemment.

Après la première mise en service, certains favoris sont déjà prédéfinis.

Choisir vos favoris

Dans chaque mode du téléviseur (TV, Vidéo, Web...), vous avez la possibilité de définir le media en cours (chaîne, morceau de musique, page télétexte, site Web, photo, etc.) comme favori. Son raccourcis est ajouté à vos favoris, en dernière position après tous vos actuels favoris.



Mettre en favori.

Si tous les favoris ne peuvent être affichés sur une seule page de l'écran, cela est indiqué dans l'affichage **Home** par un symbole carré à la ligne supérieure. Exemple :



Les favoris occupent trois pages d'écran. Seule la première page est affichée. La représentation des symboles pour la sélection de la source est toute aussi importante.



P+ / P- Parcourir chaque page.

Organiser ou supprimer vos favoris

Votre écran d'accueil Home se personnalise comme vous le souhaitez: vous pouvez classer vos favoris selon vos goûts et effacer ceux que vous n'utilisez plus.

HOME

HOME : Ouvrir l'affichage **Home**.



◀ ▶ ▲ ▼ Sélectionner les favoris à modifier.

MENU

MENU : Modifier les favoris.

Déplacer ou supprimer des favoris (voir plus bas).

Déplacer des favoris



◀ ▶ ▲ ▼ Déplacer un favori à une nouvelle position.

BACK

BACK : Terminer processus.

Effacer les favoris

TEXT

TEXT : Supprimer le favori sélectionné.

BACK

BACK : Terminer processus.

Accès à vos différentes sources

En fonction de votre sélection dans la colonne de gauche de l'écran Home, votre TV peut également vous proposer une colonne de « Sources » sur la droite de l'écran. Cette dernière varie et s'adapte selon le contexte car elle s'adapte à vos sources disponibles.

■ Reference 55-85
Mode d'emploi
TV
Volume / Chaîne

TV

Dans le mode TV, vous avez la possibilité d'utiliser les fonctions élémentaires de la TV. De nombreuses fonctionnalités sont disponibles, comme PIP, EPG, et HbbTV si la chaîne le propose. Dans la liste de fonctions, vous pouvez consulter les options supplémentaires et les paramètres du mode TV.

Réglage du volume

Désactiver/activer le son



Désactiver son

Activer son : Appuyer de nouveau sur la touche ou augmenter le volume avec **V+**.

Réglage du volume

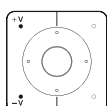

V+ / V- Augmenter / Diminuer le volume.

Le volume est affiché en haut à droite de l'écran.

Vous pouvez désactiver l'affichage du volume dans le menu **Paramètres du système** → **Commandes** → **autres ...** → **Affichage à l'écran**.

Sélectionner une chaîne

Sélectionner une chaîne TV avec P+ / P-

Le zapping ultra rapide (Instant Channel Zapping) permet de passer très rapidement d'une chaînes à la suivante/précédente. La technologie Instant Channel Zapping utilise le second tuner pour pré-charger les chaînes suivantes dans l'ordre établi. Grâce à ce chargement préalable, il est donc possible de commuter très rapidement sur ce canal.

i Durant l'utilisation du Digital-Recorder DR+ (mode Timeshift, enregistrement des archives, multi-enregistrement) ou en mode PIP, cette fonction n'est pas disponible. La commutation s'effectue à une vitesse normale.

i Sur les chaînes cryptées, cette fonction ne peut être utilisée que de manière limitée.

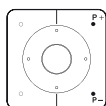

P+ / P- Chaîne suivante / précédente.

À l'affichage d'une chaîne, plusieurs informations s'affichent brièvement à l'écran : le numéro et le nom de la chaîne, le titre de l'émission en cours ainsi que de la suivante, mais également les heures de début et de fin de ces 2 émissions ainsi qu'une barre d'état vous situant sur la durée de l'émission en cours. Ces informations proviennent (ou non) de la chaîne émettrice.

i Les symboles de l'affichage de l'état du téléviseur sont décrits dans le chapitre **TV**, section **Affichage de l'état du téléviseur**.

Sélectionner une chaîne avec les touches numériques

i Dans le cas où le numéro saisi ne correspond à aucune chaîne, le TV commutera sur la prochaine chaîne mémorisée.



app. long

Chaînes à un chiffre

Appuyez un peu plus longtemps sur la **touche numérique** : la chaîne change immédiatement. Ou : appuyer brièvement sur la **touche numérique**, la chaîne change au bout de 2 secondes (avec jusqu'à 9 chaînes enregistrées, changement immédiat).



app. court court long

Chaînes à deux ou trois chiffres

Appuyez brièvement sur la première puis la seconde **touche numérique**. Appuyez un peu plus longtemps sur la **touche numérique** : la chaîne change immédiatement. Ou : appuyer brièvement sur toutes les **touches numériques**, la chaîne change 2 secondes après la saisie du dernier chiffre.



tout court

Chaînes à quatre chiffres

Appuyez brièvement sur les quatre **touches numériques**, la chaîne change immédiatement.

Sélectionner une chaîne via la liste d'émetteurs



i En mode TV normal, sans autre affichage :

OK Ouvrir la liste d'émetteurs,

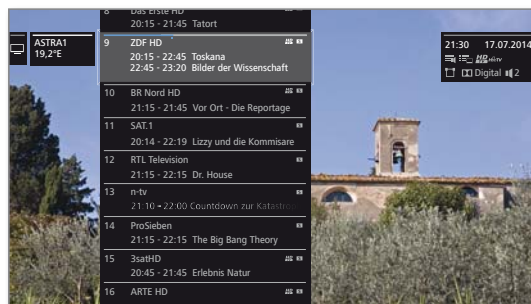

▲ ▼ Sélectionner la chaîne.

OK La chaîne sélectionnée est affichée.

Changer de liste de chaînes



i En mode TV normal, sans autre affichage :

OK ouvrir la liste d'émetteurs,

◀ Afficher l'aperçu de la liste d'émetteurs.

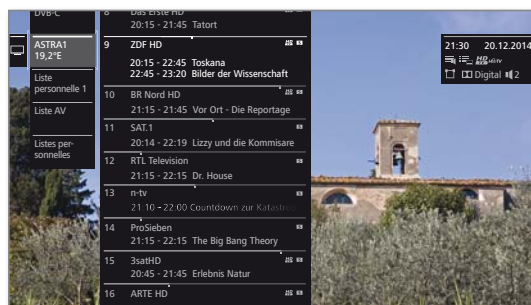

▲ ▼ Sélectionner la liste souhaitée.

La liste d'émetteurs est modifiée en fonction de la sélection. La liste est appliquée automatiquement.

▶ Passer dans la nouvelle liste sélectionnée.

Explications concernant les listes d'émetteurs :

i Le nombre et les descriptions des listes d'émetteurs possibles dépendent des sources disponibles (antennes, réseaux de réception, etc.).

ASTRA LCN Seules les chaînes de la source sélectionnée / du réseau de réception sélectionné sont affichées dans la liste d'émetteurs.
Analogique
DVB-C
DVB-T

Liste personnelle Seules les chaînes de votre liste personnelle sont affichées. Le nom de la liste peut être modifié.

Liste AV Seules les entrées AV sont affichées dans la liste d'émetteurs.

Listes personnelles Afficher le menu pour modifier la liste d'émetteurs (**Paramètres du système** → **Chaînes** → **Listes de chaînes télévisées**).

Suite en page suivante →

■ Reference 55-85
Mode d'emploi
TV
Chaîne

Sélectionner une chaîne via la liste de chaînes avancée

I En mode TV normal, sans autre affichage :



OK Ouvrir la liste d'émetteurs,
▶ Afficher la liste de fonctions.

▲ ▼ Sélectionner la **Liste de chaînes avancée**,
▶ Afficher la liste de chaînes avancée.

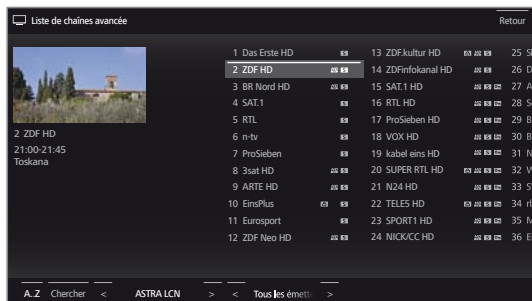

P+ / P- Parcourir la liste de chaînes page par page.



▲ ▼ ◀ ▶ Sélectionner une chaîne.
OK La chaîne sélectionnée est affichée.

Ou :



Pour un classement par numéro de chaîne : entrer le numéro de la chaîne. Le marquage va alors directement sur la chaîne sélectionnée.



OK La chaîne sélectionnée est affichée.



Pour un classement alphabétique : saisir la première lettre. La première chaîne comportant les lettres saisies est mise en surbrillance.



▲ ▼ ◀ ▶ Sélectionner la chaîne.
OK La chaîne sélectionnée est affichée.

Options de filtre et classement de la liste de chaînes avancée

Les commandes proposées dans la ligne en bas de l'écran permettent de filtrer et classer la liste d'émetteurs en fonction de plusieurs options.



MENU : commuter entre la liste et le pied de page.

0..9 Classement par numéro de chaîne.

A..Z Classement alphabétique.

Chercher Vous pouvez ici rechercher des chaînes de manière ciblée. Le nom de la chaîne doit être saisi sur le clavier virtuel qui s'affiche sur l'écran du TV. La manipulation est décrite dans le chapitre **Généralités sur la commande des menus**.

Source du signal Sélectionner la source de signaux dont l'émetteur doit être affiché dans la liste de chaînes avancée (par exemple, Analogique, DVB-C, DVB-T, ASTRA LCN, la liste des chaînes personnelle, Liste AV).

Tous les émetteurs Ici vous pouvez filtrer l'ensemble de la liste des chaînes en fonction de différents critères. **Tous les émetteurs**, seulement les chaînes **HD**, les chaînes **Verrouillées** ou **Cryptées** ou **Non cryptées**, les chaînes **Protégé CI+**, ...

Sélectionner des émetteurs dans les listes personnelles

Vous pouvez créer jusqu'à six listes personnelles de chaînes (par exemple pour plusieurs utilisateurs) pour sauvegarder vos chaînes préférées. Chaque liste personnelle peut accueillir jusqu'à 99 chaînes.

I Liste personnelle disponible (enregistrer une nouvelle Liste personnelle via **Liste personnelles** → **Nouvelle pers. Liste**).

I En mode TV normal, sans autre affichage :



OK Ouvrir la liste d'émetteurs.
◀ Ouvrir l'aperçu de la liste d'émetteurs.

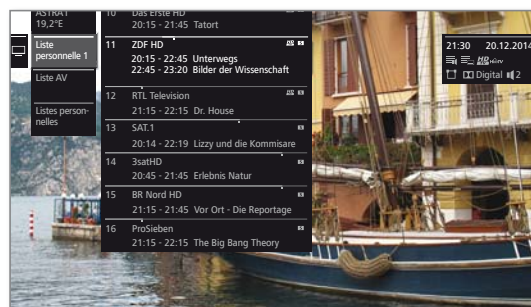

▼ ▲ Sélectionner la liste personnelle souhaitée. La liste d'émetteurs est modifiée en fonction de la sélection. La liste est appliquée automatiquement.
▶ Passer dans la nouvelle liste sélectionnée.

▲ ▼ Sélectionner la chaîne.
OK La chaîne sélectionnée est affichée. Ou :



Afficher directement les chaînes avec les **touches numériques**.

Explication des symboles derrière le nom de la chaîne :



Chaîne verrouillée.



Émetteur HDTV.



Émetteur DVB-T (numérique terrestre via antenne).



Émetteur DVB-C (numérique via câble).



Émetteur DVB-S (numérique via satellite).



Émetteur crypté.

Historique

Les dernières chaînes affichées sont enregistrées dans l'historique.

I En mode TV normal, sans autre affichage :



Touche jaune : afficher l'historique.



▲ ▼ Sélectionner l'entrée.
OK Afficher.



Il est également possible d'afficher le dernier émetteur : Pression longue sur la **touche jaune** : afficher le dernier émetteur.

Affichage de l'état du téléviseur

1 En mode TV normal, sans autre affichage :

INFO

INFO : Ouvrir l'affichage de l'état du téléviseur.

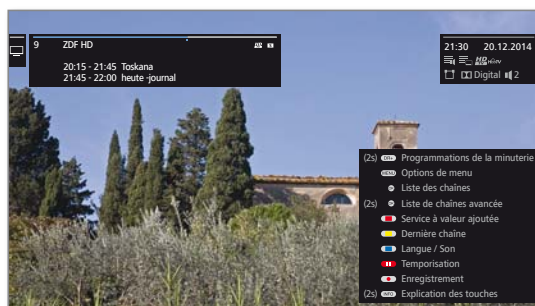

En haut à gauche à l'affichage d'une chaîne, plusieurs informations s'affichent brièvement à l'écran : le numéro et le nom de la chaîne, le titre de l'émission en cours ainsi que de la suivante, mais également les heures de début et de fin de ces 2 émissions ainsi qu'une barre d'état vous situant sur la durée de l'émission en cours. Ces informations proviennent (ou non) de la chaîne émettrice. Si des informations sont disponibles sur l'émission en cours, vous pouvez les afficher en appuyant à nouveau sur la **touche INFO**.

Pour les chaînes DVB, l'info programme de l'émission à suivre s'affiche également dans le champ situé sur la droite.

Le champ situé en haut à droite indique l'heure et la date et, selon la chaîne DVB et la disponibilité, diverses informations supplémentaires représentées par des symboles (voir colonne de droite).

En bas à droite, s'affiche une fenêtre avec des explications sur les touches. Il est possible de désactiver l'affichage automatique des explications de touches avec l'affichage de l'état via **Paramètres du système** → **Commandes** → **autres ...** → **Affichage à l'écran** → **Explication des touches**.

En appuyant longuement sur la **touche INFO**, l'explication des touches peut être affichée indépendamment de l'affichage d'état (voir aussi chapitre **Affichage à l'écran**, section **Explication des touches**).

L'affichage de l'état apparaîtra aussi automatiquement à chaque changement de programme.

Une fois que la durée d'affichage est écoulée, l'affichage de l'état disparaît automatiquement.

Si vous le souhaitez, il est possible de faire disparaître manuellement l'affichage de l'état avant la fin de la durée d'affichage en utilisant la **touche BACK**.

Explications des symboles dans l'affichage de l'état :

Symboles généraux :

- Sélection langue / son disponible.
- Sous-titres disponibles.
- Choix du canal en cas d'offre de multicanaux.
- Émission en 3D.
- Émission en HDTV.
- Le mode HbbTV est disponible sur cette chaîne.

Explications des symboles dans l'affichage de l'état du téléviseur (suite) :

Signal sonore transmis :

- Mono** Transmission analogique du son mono.
- Bi-canal** Transmission à double son (son1 / son2) analogique.
- 1+1** Transmission à double son (son1 / son2) numérique.
- Stéréo** Transmission stéréo de son analogique.
- Stereo (AAC+)** Transmission de son stéréo (HEAAC).
- Digital** Transmission de son stéréo numérique (PCM).
- Digital** Transmission du son Dolby Digital (DD).
- Digital+** Transmission du son Dolby Digital+ (DD+).
- Digital (AAC+)** Transmission du son Dolby Digital AAC+ (HEAAC).
- TrueHD** Transmission du son Dolby Digital True HD.
- dts** Transmission du son DTS® / DTS-HD®.
- MPEG** Transmission du son MPEG.
- PLII** Transmission du son Dolby Pro Logic II.
- VS Ref** Représentation Dolby Virtual Speaker Reference.
- VS Wide** Représentation Dolby Virtual Speaker Wide.

Canaux de son transmis :

- DD 1.0 / DTS® 1.0 / Mono
- DD 2.0 / DTS® 2.0 / MPEG 2.0
- DD 3.0 / DTS® 3.0
- DD 4.0 / DTS® 4.0
- DD 5.0 / DTS® 5.0
- DD 2.1 / DTS® 2.1
- DD 3.1 / DTS® 3.1
- DD 4.1 / DTS® 4.1
- DD 5.1 / DTS® 5.1
- DD 7.1

Mode d'écoute sélectionné :

- 1** Restitution du son central ou mono (droite/gauche).
- 2** Restitution du son frontal (D/G stéréo).
- 3** Restitution du son frontal et central.
- 4** Restitution du son frontal et surround.
- 5** Restitution du son frontal, surround et central.
- Projecteur sonore** Restitution du son par un projecteur sonore.
- Haut-parleurs externes** Restitution du son par des haut-parleurs raccordés à un amplificateur externe.

i Si le nombre de haut-parleurs est affiché entre parenthèses, le son des haut-parleurs manquant est restitué par les haut-parleurs présents (virtuel). La présentation virtuelle en mode écoute **(4)** et **(5)** est activée par le haut-parleur mis au point par Dolby Virtual (Mode VS). Ici, vous avez le choix entre Dolby Virtual et Cinema-Surround. En mode écoute **(3)**, les réglages de Loewe sont utilisés pour la présentation virtuelle.

Liste de fonctions

La liste de fonctions comprend les paramètres et options supplémentaires brièvement expliqués ci-dessous.

i La liste des fonctions peut être ouverte pour la chaîne en cours ou pour la liste des chaînes sélectionnée. Cette option détermine le nombre d'éléments de la liste disponibles.

Liste des fonctions pour la chaîne en cours :



MENU : Afficher la liste de fonctions.

Liste des fonctions pour la liste des chaînes sélectionnée :



OK Ouvrir la liste d'émetteurs,
 ▶ afficher la liste de fonctions.

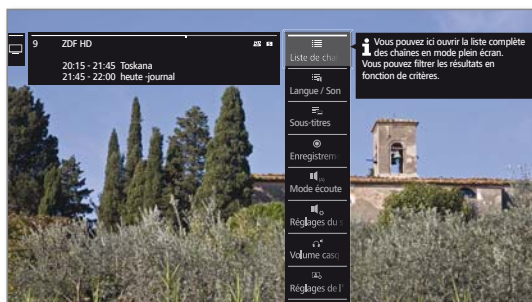

▲ ▼ Sélectionner la fonction,
OK afficher.

Explications des symboles dans la liste de fonctions :

- Ouvrir **Liste de chaînes avancée**.
- Afficher la sélection de **Langue / Son**. Les formats de son proposés et leurs désignations dépendent de l'émission diffusée.
i Ceci s'affiche uniquement lorsque plusieurs langues / pistes sonores sont disponibles.
- Afficher la sélection des **Sous-titres**.
i Ceci s'affiche uniquement lorsque des sous-titres sont disponibles.
- La fenêtre de dialogue d'enregistrement s'ouvre pour la programmation d'un **Enregistrement**.
- Réglage du **Mode écoute** (nombre de haut-parleurs).
- Afficher les **Réglages du son**.
- Afficher et régler le **Volume casque**.
- Afficher **Réglages de l'image**.
- Activer le **PIP** (Image dans l'image).
- Déplacer verticalement l'image vers le haut/vers le bas.
- Éteindre l'écran.
 Rallumer l'écran : **OK**, **BACK** ou **Touche verte**.
i Ceci s'affiche uniquement si la Radio DVB, Radio Internet ou une source AV est active.
- Le media en cours est ajouté comme **Favori** dans votre écran d'accueil personnalisable **Home**.
- A-Z** Le **Classement** de la liste d'émetteurs peut être effectué de manière numérique ou alphabétique.
i L'option du menu n'est affichée que si la liste des fonctions pour la liste des chaînes est ouverte (voir ci-dessus).

Explications des symboles dans la liste de fonctions (suite) :

- Afficher **Modifier la liste d'émetteurs**.
 Ici il est possible de retirer des émetteurs, d'en remettre ou d'en déplacer.
i L'option du menu n'est affichée que si la liste des fonctions pour la liste des chaînes est ouverte (voir colonne de gauche).
- Appeler **Renommer**.
 Le nom des chaînes analogiques et des raccordements analogiques dans la liste AV peut être modifié.
- Appeler **Enregistrer chaîne**.
 Ajouter des chaînes actuelles à la liste des favoris.
i Ceci est seulement affiché si au moins une liste des favoris existe.

Liste AV

Sélectionner une source AV via la Liste AV

i En mode TV normal, sans autre affichage :



Ouvrir la liste d'émetteurs **Liste AV**.



▼ ▲ Sélectionnez le périphérique souhaité,
OK Commuter.

Si périphérique sélectionnée transmet une image, elle s'affiche à l'écran.

La ligne **VIDÉO** correspond à un signal analogique, présente sur le canal 36 (réception analogique) Le téléviseur peut afficher le signal d'un appareil de lecture via l'entrée d'antenne **ANT TV**.

Lire uniquement le son de la source AV (Écran éteint)

Pour lire uniquement le son d'un lecteur (par ex. lecteur MP3), vous pouvez sélectionner les sources de façon à ce que l'écran soit éteint.

i La consommation d'énergie du téléviseur baisse lorsque l'écran est éteint.



Ouvrir la liste d'émetteurs **Liste AV**.



▼ ▲ Sélectionnez le périphérique souhaité,
OK Appuyer au moins pendant deux secondes.

Sélectionner une source AV via la Liste d'émetteurs

i En mode TV normal, sans autre affichage :



OK Ouvrir la liste d'émetteurs,
 ◀ Afficher l'aperçu de la liste d'émetteurs.

▼ ▲ Sélectionner **Liste AV**.
 La liste AV s'affiche.

▶ Passer à la liste AV.

▼ ▲ Sélectionner la source AV souhaitée,
OK Commuter sur la source AV.

Magazine TV électronique – EPG

EPG est l'acronyme de Electronic Programme Guide et vous fournit des informations de programme sur l'écran. Ce système permet de feuilleter comme dans un magazine pour s'informer sur le programme actuel. De plus, des émissions peuvent être triées selon des thèmes déterminés, préprogrammés et des enregistrements programmés.

Démarrer et quitter EPG



EPG : Activer / Désactiver l'EPG.

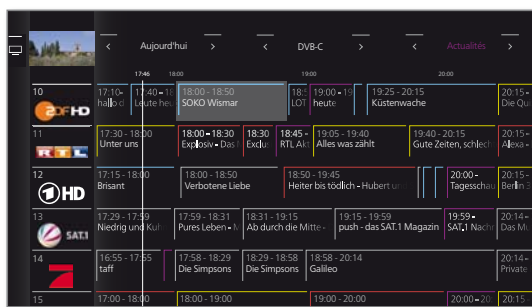

- i** EPG est uniquement disponible pour les émetteurs DVB.
- i** Lors du premier démarrage de l'EPG, un assistant vous guidera à travers les pré réglages nécessaires.
- i** Selon le nombre de chaînes sélectionnées pour l'EPG, le délai d'affichage des infos de programmes peut varier.

Assistant EPG

Cette boîte de dialogue permet de définir les chaînes pour lesquelles les données EPG doivent être saisies et affichées. Plus le nombre de chaînes est élevé, plus la durée d'entrée de données nocturne augmente. C'est pourquoi nous recommandons de ne sélectionner que les chaînes que vous regardez régulièrement.

Lors du premier démarrage de l'EPG :



▶▶ Continuer avec les assistants et ouvrir la sélection de chaînes EPG.



MENU: commuter entre la liste d'émetteurs et les commandes dans la barre d'état.

Changer de liste d'émetteurs :



◀ ▶ ▲ ▼ Sélectionner la liste d'émetteurs dans la barre d'état.

OK Sélectionner la liste d'émetteurs souhaitée.

Sélectionner la chaîne pour EPG :



◀ ▶ ▲ ▼ Sélectionner une chaîne,
OK Sélectionner / Désélectionner la chaîne pour EPG.

Les chaînes sélectionnées pour être affichées dans l'EPG sont marquées par une coche .

Ou :



◀ ▶ ▲ ▼ Sélectionner **Sélectionner tous**.
OK Toutes les chaînes de la liste d'émetteurs sont activées pour l'EPG.

Ou :



◀ ▶ ▲ ▼ Sélectionner **Supprimer tous les marquages**.
OK Aucune chaîne n'est activée pour l'EPG.

Signification des couleurs dans EPG

Les marquages de couleur vous indiquent la section de l'émission correspondante. Si vous filtrez la sélection par section dans l'en-tête, les émissions de la section sélectionnée sont mises en avant.

- Film
- Actualités
- Spectacle
- Sport
- Enfant
- Musique
- Art
- Social
- Formation
- Loisirs
- Séries

Commandes EPG

Dans la colonne de gauche, vous trouverez une liste des chaînes de la source/liste de chaînes sélectionnée (par ex. DVB-C, liste personnelle). Les commandes dans l'en-tête du magazine TV électronique vous permettent de choisir la source et de filtrer le jour d'annonces des émissions ainsi que les émissions par type de programme (section).



P+/P- Parcourir la liste d'émetteurs page par page.



▼ ▲ Parcourir les pages de la liste de chaînes.
 ◀ ▶ Parcourir les émissions.

OK pression brève: (l'émission marquée est actuellement transmise) : EPG est fermé et l'émission affichée.

pression brève: (l'émission marquée n'est pas encore lancée) : les informations détaillées sur l'émission sélectionnée sont affichées.

pression longue: aperçu, commuter sur la chaîne de l'émission marquée.



INFO: pression brève: les informations détaillées sur l'émission sélectionnée sont affichées (voir colonne à droite).

pression longue: afficher les explications des touches.



REC: programmer l'enregistrement de l'émission marquée.

Commande de l'en-tête :



MENU: passer dans l'en-tête.



◀ ▶ Sélectionner date, source, domaine.
OK Procéder aux modifications.



MENU: passer de la date au domaine ou du domaine à la liste de chaînes.

■	Reference 55-85
	Mode d'emploi
	TV
	Magazine TV électronique

Commuter vers le programme en cours



- ▲ ▼ Sélectionner le programme en cours.
- OK** Pression courte : commuter vers le programme en cours.

Le magazine TV électronique se ferme.

Annonces d'émissions



- ▲ ▼ Sélectionner la chaîne souhaitée dans la liste d'émetteurs.
- OK** Pression longue : afficher l'aperçu.

Le programme en cours de la chaîne sélectionnée s'affiche alors dans la fenêtre en haut à gauche de l'écran.

Passer à l'heure ou à une nouvelle chaîne

- i** La sélection doit se trouver dans la liste d'émetteurs.



Appuyer sur la **touche numérique** (0 à 9). La fenêtre **sélectionner l'heure/sélectionner la station** s'ouvre.

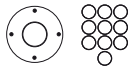
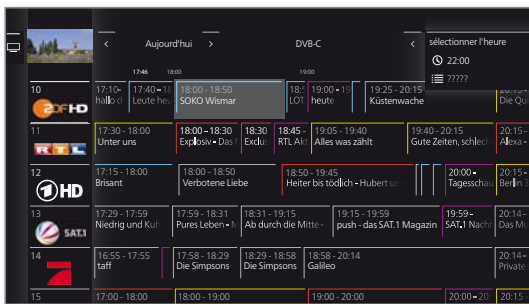

- ▲ ▼ Sélection l'heure ou la chaîne, Saisir un chiffre.

- i** Lors de la saisie de l'heure, la prochaine occurrence de l'heure saisie est affichée (Plage de 24 heures). Si l'heure saisie est déjà passée aujourd'hui, l'heure affichée sera celle du jour suivant.
- i** Les chaînes mémorisées doivent comporter cinq chiffres, par ex. **00001** pour la chaîne 1 ou **00134** pour la chaîne 134.



- OK** Effectuer le saut.

Afficher d'autres informations concernant les émissions



INFO : afficher des informations détaillées.



Si des informations supplémentaires sont disponibles pour l'émission sélectionnée, elles sont affichées ici. Vous trouverez des options supplémentaires sur l'émission sélectionnée dans la barre d'état :

Regarder

Regarder l'émission TV sélectionnée.

- i** L'élément de menu est disponible uniquement lorsque l'émission sélectionnée est en cours de diffusion.

Mémoriser

Mémoriser l'émission sélectionnée pour un visionnage / une écoute ultérieure. Pour de plus amples informations, voir page suivante.

- i** L'élément de menu est disponible uniquement lorsque l'émission sélectionnée n'a pas encore commencé.

- i** Selon le préenregistrement, le téléviseur peut le cas échéant se mettre en marche depuis le mode veille.

Effacer la mémoris.

Dans le cas des émissions avec une remarque préalable, il est possible de supprimer la remarque.

Program-
mations de
la minuterie

Afficher la liste de la minuterie.

● (Enregis-
tremet)

Programmer l'enregistrement d'une émission souhaitée.

★ (Favoris)

Programmer l'enregistrement d'une émission souhaitée. Une entrée est ajoutée aux favoris **Home** dès que l'enregistrement débute.

Programmer des enregistrements via EPG

EPG vous permet de programmer facilement l'enregistrement d'émissions.



◀ ▶ ▲ ▼ Marquer l'émission à enregistrer.

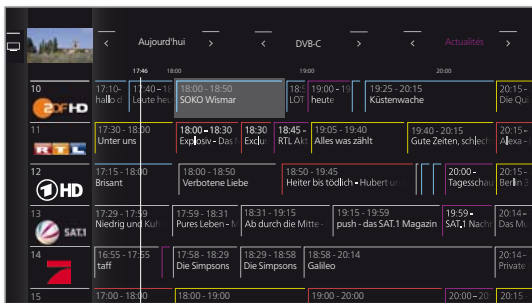

Touche RECORD : programmer l'enregistrement d'une émission.

La boîte de dialogue Réglage de la minuterie s'ouvre.

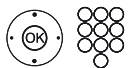
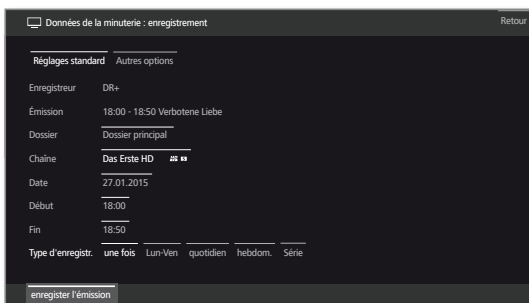

Vérifiez le réglage de la minuterie et modifiez-le si nécessaire (par ex. Dossier, Début, Fin, Type d'enregistr.).

Explications des possibilités de réglage dans le menu **Réglage de la minuterie**, voir chapitre **TV**, section **Minuterie**.



◀ ▶ ▲ ▼ Sélectionner **enregistrer l'émission**.
OK Conserver.

Un symbole d'enregistrement ● est placé à la suite du titre de l'émission dans l'EPG.

Mémoriser une émission via EPG

Vous pouvez mémoriser une émission qui n'a pas encore débuté. Pour les émissions mémorisées, le téléviseur demande au début de l'émission s'il doit commuter sur cette émission ou commuter à partir du mode veille au cas où ceci serait réglé dans le menu **Paramètres du système** → **Commandes** → **EPG**.



◀ ▶ ▲ ▼ Sélectionner l'émission à mémoriser.
OK afficher des informations détaillées.

◀ ▶ ▲ ▼ Sélectionner **Mémoriser**.
OK Mémoriser l'émission.

Un symbole de mémorisation est placé à la suite du titre de l'émission dans l'EPG.

■ Lors d'une actualisation logicielle, les marquages préalables de programmes peuvent être effacés. Contrôlez toujours après une actualisation logicielle la liste de la minuterie (voir chapitre **TV**, section **Minuterie**).

Ajuster l'aperçu EPG

■ La sélection se trouve dans l'en-tête, si ce n'est pas le cas, appuyer sur la **touche MENU**.



◀ ▶ Sélectionner le jour ou la section.
OK Sélectionner la disposition.

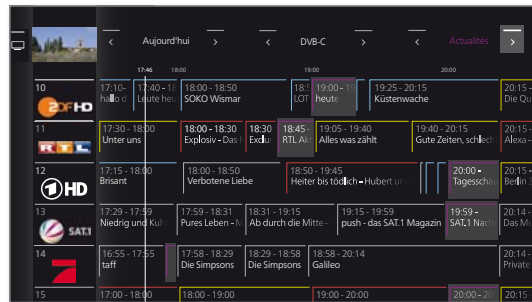

Exemple Si vous recherchez les prochaines actualités, sélectionnez la date actuelle et **Actualités** pour les thèmes. Les émissions d'actualités sont alors mises en avant.

Modifier l'affichage EPG



PIP: Commuter l'affichage EPG entre l'affichage par défaut et l'affichage compact.

Affichage par défaut:

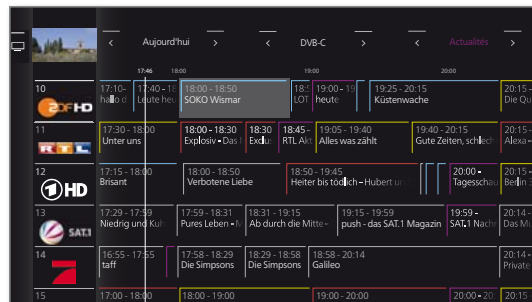

Affichage compact:

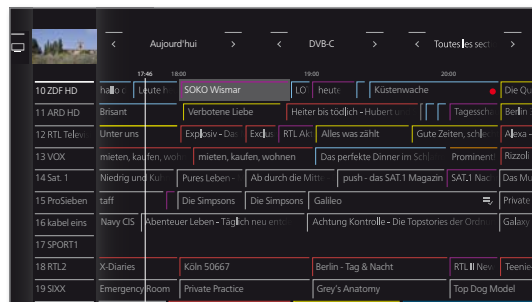

Configurer EPG

Vous trouvez les paramètres pour EPG dans les **Paramètres du système** (voir chapitre **Paramètres du système**, section **Commandes – EPG**).

■	Reference 55-85
	Mode d'emploi
	TV
	Télétexte

Télétexte

Votre téléviseur supporte les deux systèmes de commande TOP-texte et FLOF. Jusqu'à 2 000 pages sont enregistrées pour assurer un accès rapide.

Activer et désactiver le télétexte



TEXT : afficher Télétexte.

Vous pouvez modifier la fonction de la **touche TEXT** sous **Paramètres du système** → **Commandes** → **autres ...** → **HbbTV** → **Fonction de la touche TEXT**. Le réglage d'usine est le **Télétexte standard d'abord** (voir chapitre **Paramètres du système**, section **Commandes – HbbTV**).

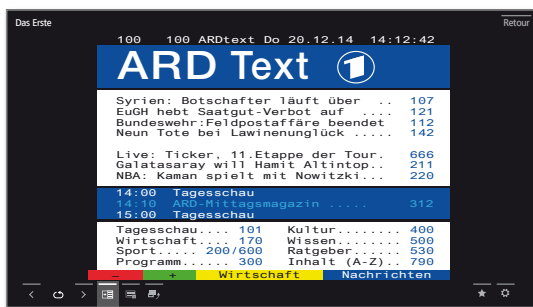

TEXT : Commuter entre le Télétexte standard et MediaText.



BACK : Quitter le télétexte.

Fonctions des touches pour le mode Télétexte standard



INFO pression longue : afficher les explications des touches.



INFO ou **BACK** : masquer les explications des touches.



0-9 : entrer directement le numéro de page.



0 AV : arrêter les pages qui changent d'elles-mêmes.



9 : agrandir la page (appuyer à plusieurs reprises).

Sélection des pages avec les touches de couleur



Touche rouge : une page en arrière ou revenir à la page précédente (selon l'origine du Télétexte).

Touche verte : page suivante.

Touche jaune : aller au thème suivant.

Touche bleue : aller à la catégorie de thème suivante.

Les barres de couleur (pour le système TOP), ou les caractères de couleur (système FLOF) de l'avant-dernière ligne vous indiquent quelle touche de couleur vous permet de choisir quelles catégories et quels thèmes.

Sélection des pages avec P+/P-



P+ ouvrir la page de Télétexte suivante.

P- ouvrir la page de Télétexte précédente.

Autres possibilités pour le choix des pages



1ère possibilité :

INFO : ouvrir la page d'aperçu 100.

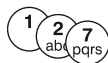

2è possibilité :

Entrer directement le numéro de page.



3è possibilité :

i La page contient un numéro de page à trois chiffres.

▼ ▲ Marquer le numéro de page désiré.



OK Ouvrir la page.

4è possibilité :

i La page se compose de plusieurs sous-pages, reconnaissables au symbole et des flèches dans la barre d'état.

▼ ▲ Passer dans la barre d'état.

◀ ▶ Sélectionner < ou > ,

OK sélectionner la sous-page précédente / suivante.

i Le numéro de la sous-page actuelle est indiqué entre les flèches.



Explication des symboles dans la barre d'état du Télétexte

Symbole	Touche télécommande	Explication
<	-	Pour les page de Télétexte avec sous-pages: afficher la sous-page précédente.
>	-	Pour les page de Télétexte avec sous-pages: afficher la sous-page suivante.
	PIP	Occulter l'image TV (Télétexte plein écran).
	PIP	Afficher l'image TV (écran partagé Télétexte/Image TV).
	-	Activer le mode Info éclair.
	-	Montrer les informations cachées sur le Télétexte.
	-	Occulter à nouveau les informations cachées sur la page Télétexte.
★	★	Ajouter la page de Télétexte actuelle aux favoris dans l'affichage Home .
⚙️	MENU	Ouvrir la liste des fonctions avec les paramètres de Télétexte.

Info éclair

Certaines pages de Télétexte, par exemple les actualités en direct, sont actualisées régulièrement. Afin de s'informer des modifications tout en visionnant l'image TV, vous pouvez occulter temporairement le Télétexte et vous informer des actualisations de la page.



◀ ▶ ▲ ▼ Sélectionner **Info éclair** 
OK confirmer.

La réponse de la fonction Actualités dépend du type de page Télétexte :

Dans le cas des pages Télétexte plein écran, le Télétexte est occulté. Un symbole s'affiche en bas à droite pour la fonction Actualités activée :



Un message s'affiche sur l'écran lorsque le contenu de la page a changé :



Afficher la page actualisée,
◀ ▶ Sélectionner **oui** ou **non**.
OK Confirmer le choix.

Dans le cas des pages Télétexte qui n'occupent qu'une partie de la page Télétexte, par exemple l'info éclair, la partie concernée est affichée et actualisée en permanence.

Quitter la fonction Actualités



OK à nouveau le Télétexte.

Ou :



BACK : quitter le Télétexte.

Rotation TV

Lorsqu'un pied pivotant électrique est raccordé au téléviseur, vous avez la possibilité de déclencher la rotation automatiquement à l'aide de la télé- commande.

i La plage de rotation et la position d'extinction se règlent sous le menu **Paramètres du système** → **Commandes** → **autres...** → **Rotation TV**. D'autres informations, voir chapitre **Paramètres du système**, section **Commandes – Rotation TV**.

Tourner le téléviseur

i En mode TV normal, sans autre affichage :



◀ ▶ Tourner le téléviseur dans la position souhaitée.

Ou :



MENU : Accéder à la liste des fonctions.



▲ ▼ Sélectionner **Rotation TV**,
OK aufrufen.



◀ ▶ Tourner le téléviseur dans la position souhaitée.

i Il est possible de positionner la TV dans la plage de rotation définie.



BACK : quitter la Rotation TV.

■	Reference 55-85
	Mode d'emploi
	TV
	HbbTV / MediaText

HbbTV / MediaText

HbbTV¹ (Hybrid broadcast broadband television) est une initiative Européenne de convergence entre télévision et internet dont le résultat est un contenu interactif proposé par les chaînes de télévision : elles diffusent librement leurs contenus et services, tels que guides de programmes, informations complémentaires sur l'émission, catch-up TV (télé de rattrapage), VOD (vidéo à la demande)... **MediaText** permet d'utiliser le service HbbTV. Le MediaText / texte HbbTV peut être appelé à partir d'une application HbbTV ou démarré directement.

Pour utiliser HbbTV / MediaText, le téléviseur doit disposer d'une connexion Internet. Il est recommandé de disposer d'une connexion d'au moins 6 000 kbit/s (DSL 6 000 ou équivalent) pour lire les vidéos de manière fluide.

Appeler une application HbbTV

Si une application HbbTV est disponible pour la chaîne regardée, et que le démarrage automatique de la HbbTV est activé dans les paramètres du TV, elle est chargée et un symbole de touche rouge apparaît. Si le TV est paramétré pour un démarrage manuel de la HbbTV, l'application est chargée seulement après avoir appuyé sur la touche rouge.

Vous pouvez paramétrer le démarrage automatique ou manuel de la HbbTV, dans le Menu **Paramètres du système** → **Commandes** → **autres ...** → **HbbTV** → **Fonction de la touche TEXT** (voir chapitre **Paramètres du système**, section **Commandes – HbbTV**).

- 1 HbbTV est proposé par la chaîne sélectionnée.
- 1 Connexion Internet établie.
- 1 Réglage du mode HbbTV sur **oui**.

 **Touche rouge** : Charger / afficher une application HbbTV.



Le contenu affiché et les fonctions attribuées aux touches de couleur de la télécommande dépendent de la chaîne et de son contenu HbbTV. Le TV est compatible mais Loewe ne peut pas garantir la disponibilité et le fonctionnement de ce contenu développé et géré directement par les chaînes.

Masquer / quitter l'application HbbTV

 **BACK** : Masquer / quitter l'application HbbTV.

Selon les paramètres TV choisis pour la HbbTV, l'application HbbTV est masquée (automatique) ou fermée (manuel). Dans le cas d'un paramétrage de démarrage **automatique**, il faut appuyer une seconde fois sur la **touche BACK** pour quitter l'application.

Appeler directement la HbbTV

- 1 Toutes les chaînes et tous les programmes ne disposent pas nécessairement Teletexte direct. Cependant, il se peut que ces informations soient disponibles via l'application HbbTV.
- 1 MediaText / texte HbbTV est proposé par la chaîne regardée.
- 1 Le TV doit être connecté à internet.

 **TEXT** : Ouvrir le télétexte « Standard » (voir chapitre **TV**, section **Télétexte**).

En appuyant une nouvelle fois sur la **touche TEXT**, vous affichez le MediaText / HbbTV.

- 1 La fonction de la **touche TEXT** peut être réglée.



Le contenu affiché, la navigation et les fonctions attribuées aux touches de couleur de la télécommande varient selon les chaînes car ce sont elles qui développent et gèrent leur contenu HbbTV.

Quitter la HbbTV

 Quitter la HbbTV.

HbbTV pour les radios DVB

Différentes stations DVB-Radio proposent également ce type de contenus. Le fonctionnement est le même que pour les chaînes TV.

¹ Dépend des paramètres sélectionnés.

■	Reference 55-85
	Mode d'emploi
	TV
	PIP

Image dans l'image (Picture in Picture / PIP)

On désigne sous le terme d'image dans l'image la représentation simultanée de deux images différentes.

Démarrer et quitter le mode PIP



PIP: Afficher / masquer l'image PIP.

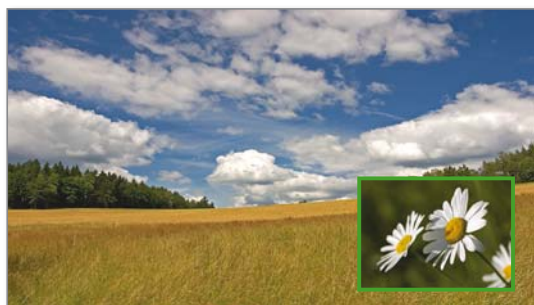

Sélectionner la chaîne de l'image PIP

■ Si le cadre de l'image PIP n'est pas de couleur verte, appuyer sur la **touche verte** afin que le cadre soit de couleur blanche.

Sélectionner comme d'habitude la chaîne (voir aussi chapitre **TV**, section **Sélectionner une chaîne**).



Représentation simultanée de...	● (oui) / - (non)
un émetteur numérique (DVB-T/C/S) et une image de source AV (par ex. AV, HDMI1)	●
un émetteur par satellite numérique (DVB-S) et un émetteur par télévision analogique câblée	●
un émetteur numérique par DVB-T/C et un émetteur par télévision analogique câblée	●
un émetteur numérique par DVB-T/C et un émetteur par satellite numérique (DVB-S)	●
deux émetteurs par télévision analogique câblée	-
deux émetteurs numériques (DVB-T/C/S)	●
un émetteur captable librement et un émetteur numérique crypté (DVB-T/C/S)	●
deux émetteurs cryptographiques	●
un émetteur SDTV et un émetteur HDTV (DVB-C/S)	●
deux émetteurs HDTV (DVB-C/S)	●

■ Lorsqu'un enregistrement est en cours, le changement d'image et la sélection des chaînes sont soumis à des restrictions.

Sélectionner la chaîne de l'image principale

■ Si le cadre de l'image PIP est de couleur verte, blanche, appuyer sur la **touche verte**.

Sélectionner comme d'habitude la chaîne (voir aussi chapitre **TV**, section **Sélectionner une chaîne**).

Fonction des touches de couleur

■ Si la couleur du cadre de l'image PIP n'est pas verte, appuyer sur la **touche verte**.

Touche jaune: inverser les contenus des images TV et PIP.

Touche bleue: démarrer / arrêter la chaîne dans l'image PIP.

Réglages PIP

Vous pouvez modifier la taille de l'image PIP dans **Paramètres du système** → **Commandes** → **autres ...** → **PIP** (voir chapitre **Paramètres du système**, section **Commandes – PIP**).

Les fonctions et les réglages peuvent aussi être effectués via le menu PIP.

■ Si le cadre de l'image PIP est de couleur blanche, appuyer sur la **touche verte**.



MENU: ouvrir le menu.



▲ ▼ Sélectionner la fonction,
OK Afficher.

Mise sur pause du programme en cours

Votre téléviseur dispose d'un disque dur intégré intelligent qui vous permet de mettre momentanément sur pause le programme que vous regardez en direct.

Vous pouvez arrêter à tout moment l'émission de télévision et en poursuivre la lecture ultérieurement en différé (mode Timeshift). La durée de mise sur pause peut être réglée à un maximum de trois heures.

En mode Timeshift, l'émission n'est **pas** enregistrée. Si-vous souhaitez enregistrer un programme dans votre TV, passez par la fonction d'enregistrement (voir page suivante).

i Il n'est pas possible de mettre sur pause un programme diffusé en analogique.

i Pour les programmes cryptés CI Plus, la mise sur pause peut être partielle ou impossible.

Mettre sur pause le programme en cours



Appuyer sur la **touche PAUSE**.

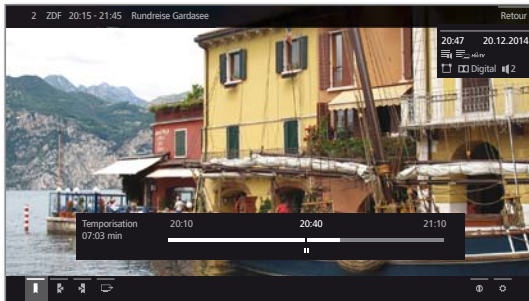

L'image est gelée et une barre de temps apparaît en bas de l'écran.

Vous apercevez en haut le numéro et le nom de l'émission, l'heure de début et de fin et son titre.

La barre de temps en bas de l'écran vous indique depuis quand vous regardez le programme en cours, et jusqu'à quand vous pouvez le maintenir en pause (prolongé automatiquement de 30 minutes respectivement, jusqu'à max. 3 heures).

Reprendre le programme mis en pause



Appuyer sur la **touche PLAY**.

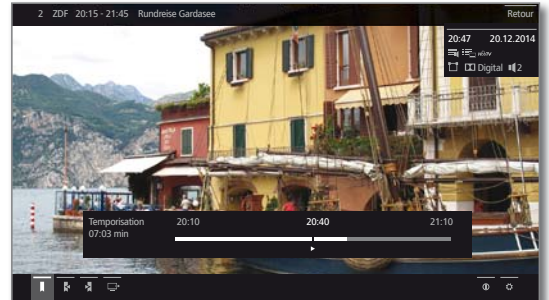

Vous regardez l'émission en différé, en la reprenant à partir du moment où vous avez appuyé sur la **touche PAUSE**.

Le symbole Pause **||** est remplacé par le symbole Lecture **▶**.

Pour en savoir plus sur les commandes de la lecture en différé, voir le chapitre **Vidéo**, section **Lecture vidéo**.

Revenir au programme en direct (quitter le différé)



Appuyer sur la **touche STOP**.

Vous êtes de nouveau sur la chaîne en direct, mais rien ne vous empêche de revenir quand même en arrière.

Commuter vers un autre émetteur

Lorsque vous changez de chaîne, vous ré-initialisez la mémoire tampon qui permet de revenir en arrière sur le programme regardé. La diffusion de la télévision en différé est interrompue, vous voyez à nouveau l'image live de l'émission.

Pour changer de chaîne sans perdre les contenus que vous regardez en différé, utilisez la fonction d'enregistrement de programmes décrite ci-après avant de zapper sur une autre chaîne.

Placer de signets

En mode différé, vous pouvez définir un signet manuellement. L'enregistrement temporisé est alors transformé en un enregistrement d'archive.

Enregistrement de programmes

Les émissions que vous souhaitez regarder plus tard peuvent et doivent être enregistrées dans votre TV.

Vous pouvez enregistrer le programme en cours ou planifier l'enregistrement d'un programme à venir.

Vous pouvez réaliser un enregistrement de façon manuelle ou au travers du Guide électronique des programmes (EPG) lorsque ce dernier fournit les informations nécessaires pour l'enregistrement.

Si plusieurs langues et/ou sous-titres sont retransmis avec un programme, ils seront également enregistrés.

Pendant un enregistrement, vous restez libre de regarder toute autre chaîne (et de la mettre sur pause si nécessaire), ou tout autre enregistrement déjà présent dans votre TV.

Sous certaines conditions, il est possible d'enregistrer deux chaînes simultanément (voir chapitre **TV**, section **Digital Recorder – Enregistrements multiples**).

Pendant l'enregistrement, la barre de progression est affichée en rouge.

- i** Il n'est pas possible de mettre sur pause un programme diffusé en analogique.
- i** Pour les programmes cryptés CI Plus, la mise sur pause peut être partielle ou impossible.
- i** Pour utiliser toutes les fonctionnalités DR+, deux câbles d'antenne doivent être reliés lors de l'utilisation du DVB-S.

Enregistrement du programme en cours

Il est possible d'enregistrer aisément le programme regardé, en «Enregistrement immédiat» ou «Enregistrement direct».

- i** Si vous avez regardé le programme dès le début, cela sera également enregistré. Si ce n'est pas le cas, l'enregistrement débutera au moment où vous avez commencé à regarder ce programme.

 Enregistrement immédiat
Pression longue sur la **touche RECORD** : le programme actuellement regardé est enregistré.

 Enregistrement direct
Pression brève sur la **touche RECORD**.

 ◀ ▶ Sélectionner la durée d'enregistrement souhaitée.
OK Confirmer.

Si besoin vous pouvez ici adapter les caractéristiques de votre enregistrement (son emplacement dans un dossier, son horaire de début ou de fin...).

◀ ▶ ▶ ▶ Sélectionner **enregistrer l'émission**.
OK Confirmer.

Regarder d'autres chaînes pendant un enregistrement

Après avoir démarré un enregistrement, vous pouvez changer de chaîne.

- i** Pendant un enregistrement, vous restez libre de mettre sur pause l'autre chaîne que vous regardez.

Regarder un autre enregistrement pendant un enregistrement

Après avoir démarré un enregistrement, vous restez libre de regarder tout autre enregistrement déjà présent dans votre TV.

 Ouvrir la rubrique de vos enregistrements.

 ▼ ▲ Sélectionner un de vos enregistrements.
OK Regarder votre enregistrement.

L'enregistrement sera poursuivi en arrière-plan.

Mettre sur pause le programme actuellement enregistré

Pendant l'enregistrement d'archive en cours, vous pouvez regarder en différé aussi bien l'émission que vous êtes en train d'enregistrer dans les archives qu'une émission provenant d'une autre chaîne.

 **Touche PAUSE** : Mettre le programme en pause.
L'enregistrement continue en arrière-plan.

L'écran affiche la pause de cette manière :

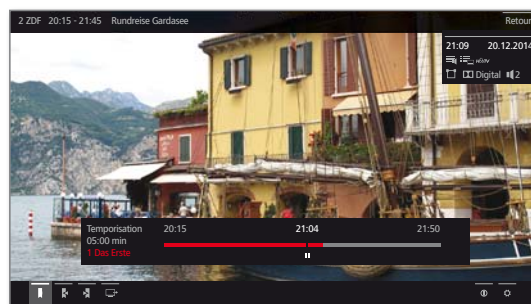

 **Touche PLAY** : Reprendre la lecture.
Vous regardez actuellement l'enregistrement en différé.

Pour en savoir plus sur les commandes de lecture en différé, voir le chapitre **Vidéo**, section **Lecture vidéo**.

 **Touche STOP** : Arrêter la lecture en différé et revenir au direct du programme actuellement enregistré.

Enregistrement d'archive

Vous pouvez également enregistrer dans l'archive une émission regardée et déjà terminée, pour autant que vous n'ayez pas changé de chaînes entre-temps.

Sautez ou reculez jusqu'à l'émission souhaitée et démarrez l'enregistrement.

Placer des signets lors d'un enregistrement d'archive

Durant l'enregistrement d'une archive, vous pouvez définir des signets (effectuer une pression longue sur la **touche PLAY de lecture**). Un message s'affiche sur l'écran.

Les signets permettent également de définir le début et la fin d'un intervalle.

■	Reference 55-85
	Mode d'emploi
	TV
	Digital Recorder

Sous-titres

Il est possible d'enregistrer également les sous-titres d'une émission.

- L'enregistrement de sous-titres en mode DR+ continu doit être activé dans les paramètres).

Pour ouvrir les sous-titres lors d'une lecture ultérieure, procéder comme pour l'ouverture des sous-titres en mode TV.

Enregistrement par minuterie

Vous pouvez programmer sans difficulté les émissions que vous souhaitez enregistrer en les choisissant dans votre magazine de programmes EPG. L'aperçu de la minuterie peut contenir 50 entrées. Pour plus d'informations sur les enregistrements de la minuterie, reportez-vous à la chapitre **TV**, section **Minuterie**.

Éteindre le téléviseur lorsqu'un enregistrement est en cours

Vous pouvez éteindre le téléviseur durant l'enregistrement en le mettant en mode veille. L'enregistrement sera poursuivi en mode veille.

- N'éteignez **en aucun cas** le téléviseur avec l'interrupteur général et **ne débranchez pas** la fiche réseau du téléviseur de la prise de courant, car sinon l'enregistrement serait perdu !

Arrêter un enregistrement avant la fin

Vous pouvez arrêter prématurément un enregistrement en cours.



Appuyer sur la **touche STOP**.

Un message s'affiche en haut à droite de l'écran.



OK Terminer l'enregistrement.

L'enregistrement est arrêté. La partie de l'émission enregistrée est mémorisée sur le disque dur et peut être lue via l'option Archive DR+.

- Si deux enregistrements d'archive sont actifs (multi-enregistrement), l'enregistrement débuté en premier s'arrête.

- Vous pouvez aussi arrêter un enregistrement en cours en supprimant l'entrée correspondante dans l'aperçu de la minuterie (voir le chapitre **TV**, section **Minuterie**).

Enregistrements multiples

Il est possible d'enregistrer deux chaînes en même temps et d'en regarder une troisième en direct.

Cette fonction doit gérer une restriction liée à la diffusion des chaînes par TNT, Câble et Satellite : utiliser deux multiplex/transpondeurs maximum.

Dans ce cas, le TV vous indique quelles chaînes vous pouvez effectivement regarder en direct pendant vos deux enregistrements en cours.

- Pour utiliser toutes les fonctionnalités du multi-enregistrement, deux câbles d'antenne doivent être reliés lors de l'utilisation du DVB-S.
- Il n'est pas possible de mettre sur pause un programme diffusé en analogique.
- Pour les programmes cryptés CI Plus, la mise sur pause peut être partielle ou impossible.
- A titre d'exemple, voici un tableau indiquant les possibilités de cette fonction pour le Satellite DVB-S.

La TNT DVB-T et le câble DVB-C ont des combinaisons différentes, cela dépend de leurs groupes de chaînes et groupes de transpondeurs.

Exemples de combinaisons d'enregistrement DVB-S :

Combinaison de chaînes :	possible :	Info
Enregistrer Sat 1 Enregistrer Pro 7 Regarder une chaîne quelconque	Oui	Transpondeur 1 : Sat 1, Pro 7 Transpondeur 2 : libre pour une chaîne quelconque
Enregistrer Sat 1 Enregistrer RTL Regarder une chaîne quelconque	Non	Transpondeur 1 : Sat 1 Transpondeur 2 : RTL La 3e chaîne regardée en direct doit être choisie au sein de l'un des deux transpondeurs déjà utilisés pour les enregistrements en cours, telle que Vox, Pro7, RTL2.
Enregistrer ARD HD Enregistrer ZDF HD Regarder arte HD	Oui	Transpondeur 1 : ARD, arte HD Transpondeur 2 : ZDF HD
Enregistrer RTL Enregistrer RTL II Regarder ARD HD	Oui	Transpondeur 1 : RTL, RTL2 Transpondeur 2 : ARD HD
Enregistrer RTL Enregistrer ARD HD Regarder ZDF HD	Non	Transpondeur 1 : RTL Transpondeur 2 : ARD HD ZDF HD n'est pas diffusée par l'un des deux transpondeurs déjà utilisés pour les enregistrements en cours, cette chaîne ne peut donc pas être regardée pendant les deux enregistrements.

Enregistrements DR+ (DR+ Archiv)

Vous accédez via l'archive DR+ aux émissions enregistrées et pouvez démarrer la lecture. Dans l'archive DR+, vous pouvez créer vos propres dossiers et trier vos enregistrements en conséquence.

Ouvrir votre section enregistrements DR+



Affiche la liste des enregistrements.



▼ ▲ Si plusieurs sont disponibles, sélectionner l'archive DR+ souhaitée.

OK Afficher les entrées d'archive.

La barre située au-dessus de l'archive DR+ sélectionné affiche la place occupé sur le support de stockage ou la capacité restante disponible. Vous trouverez en dessous le numéro de page (par exemple, 1/4) des entrées dans l'archive DR+.

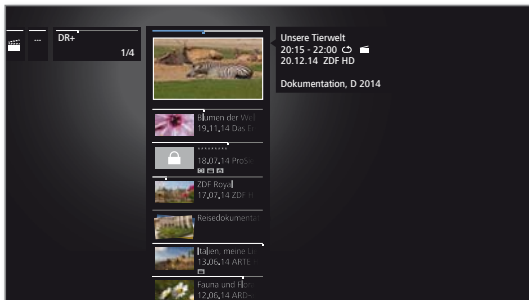

PIP: Commuter l'affichage de l'archive DR+ entre l'affichage par défaut et l'affichage compact. Les dossiers sont affichés sur l'écran par défaut par en aperçu superposée et sur l'écran compact par une flèche -> devant le nom du dossier. La barre située au-dessus de l'aperçu ou le nom du programme vous montre jusqu'à quel moment l'enregistrement a déjà été visionné.



Lancer la lecture d'un enregistrement



▼ ▲ Sélectionner l'enregistrement (émission ou dossier) souhaité.

Si un dossier est sélectionné :
 ▶ ouvrir le dossier

▼ ▲ Sélectionner l'enregistrement souhaité.

OK Démarrer ou poursuivre la lecture de l'enregistrement sélectionné.

Pour de plus amples informations, voir le chapitre **Vidéo**, section **Lecture Vidéo**.

Pendant la lecture :

P+ passer à l'enregistrement suivant

P- passer à l'enregistrement précédent

i Les dossiers sont ignorés dans ce cas.



Fonctions proposées pour l'enregistrement

La liste de fonctions de l'archive DR+ comprend les différentes fonctions pour entrées d'archives.

i Les éléments de menu disponibles dans la liste des fonctions dépendent de l'entrée d'archive sélectionnée (émission ou dossier).



▼ ▲ Une entrée d'archive a été sélectionnée.



MENU: afficher la liste de fonctions.

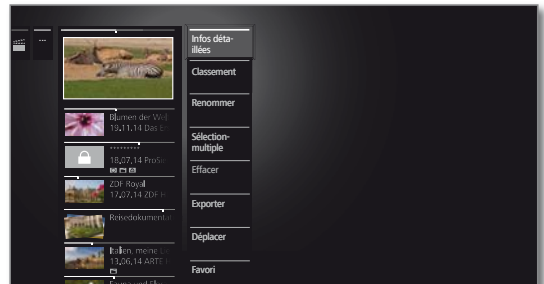

▼ ▲ Sélectionner la fonction souhaitée.
OK Confirmer.

Infos détaillées Afficher les informations détaillées sur l'enregistrement sélectionné (voir page suivante).

Classement Classer les enregistrements par ordre alphabétique critères (ascendant A-Z ou descendant Z-A) ou par date d'enregistrement (les entrées les plus récentes en premier).

Renommer Modifier le titre de l'enregistrement ou du dossier.

Selection multiple Le marquage de plusieurs saisies d'archive est possible (voir page suivante).

Effacer Supprimer l'enregistrement du disque dur intégré dans le TV.

Exporter Copier/déplacer les enregistrements vers un périphérique de stockage (clé USB ou disque dur externe branché au TV via USB).

i Si aucun périphérique n'est disponible, l'élément de menu est affiché en gris foncé.

Déplacer Vous pouvez déplacer des enregistrements dans un dossier et créer de nouveaux dossiers (voir chapitre **TV**, section **Digital-Recorder – Déplacer des entrées d'archive (gestion des dossiers)**).

Favori Ajouter l'enregistrement aux favoris **Home**. Pour de plus amples informations, voir le chapitre **Affichage Home**.

Protection Activer ou supprimer la protection contre une suppression automatique par un gestionnaire de suppression. Symbole pour la protection contre l'effacement appliquée :

Sécurité enfants Protéger une émission enregistrée d'un accès non autorisé à l'aide d'un code PIN à quatre chiffres.

Symbole pour le contrôle parental appliqué :

i L'élément de menu s'affiche uniquement lorsqu'un code PIN a déjà été défini (voir chapitre **Paramètres du système**, section **Commandes – Sécurité enfants**).

Répéter Lire en boucle l'enregistrement lors de la prochaine lecture. Symbole pour la répétition appliquée :

Afficher les informations détaillées sur l'enregistrement

Si des informations détaillées sur une émission enregistrée sont disponibles dans EPG, vous pouvez les afficher.

i L'entrée souhaitée est sélectionnée dans l'Archive DR+.



MENU: Afficher la liste de fonctions.



▼ ▲ Sélectionner **Infos détaillées**.
OK Afficher les infos détaillées des émissions.

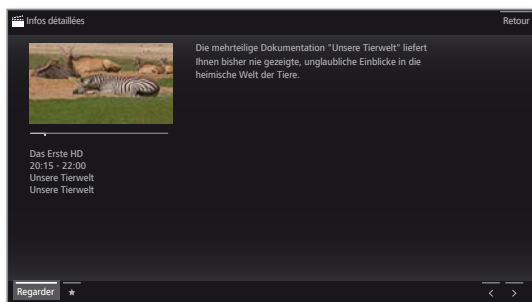

À droite de l'aperçu, vous pouvez le voir, le cas échéant, une brève description du contenu du programme.

Sous l'aperçu se situe la barre de progression qui indique jusqu'à quel niveau le programme a déjà été visionné.

Sous la barre de progression, des informations comme le nom de la chaîne, l'heure et la date de la transmission, ainsi que le titre de l'émission enregistrée sont affichées.

Modifier le titre d'un enregistrement d'archive ou d'un dossier

i L'entrée souhaitée est sélectionnée (chaîne ou dossier) dans l'Archive DR+.



MENU: Afficher la liste de fonctions.



▼ ▲ Sélectionner **Renommer**.
OK afficher.

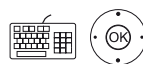
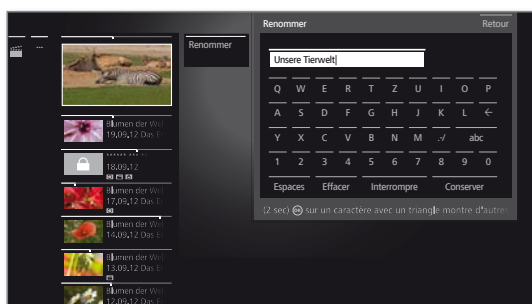

◀ ▶ ▲ ▼ Sélectionner des caractères.
OK Reprise du caractère dans la ligne de saisie.

i Pour de plus amples informations sur la saisie des caractères, voir chapitre **Généralités sur les commandes**.

Terminer la saisie avec **Conserver**. Pour enregistrer durablement la modification.

Ou:



BACK : interrompre changement.

Sélection multiple

La sélection multiple permet de sélectionner plusieurs entrées d'archive pour effectuer une action souhaitée via la liste des fonctions (par ex. exportation, suppression).

i L'archive DR+ est ouverte, la sélection multiple est affichée dans la liste des fonctions de l'archive DR+.



▼ ▲ Sélectionner l'enregistrement.
OK Confirmer la sélection (l'enregistrement se colore en bleu).

Répéter autant de fois que souhaité.t.

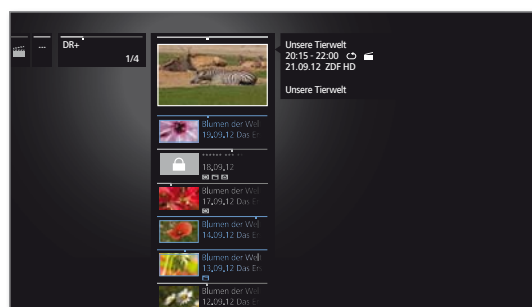

MENU: Afficher la liste de fonctions.



▼ ▲ Sélectionner la fonction souhaitée (par ex. supprimer).
OK Confirmer.
 Les enregistrements sélectionnés sont supprimés.

Effacer un enregistrement d'archive

i L'entrée souhaitée est sélectionnée dans l'Archive DR+.



Touche STOP: afficher la boîte de dialogue de suppression.



OK Confirmer la suppression.
 L'archive DR+ est affiché à nouveau.

Ou:



MENU: Afficher la liste de fonctions.

▼ ▲ Sélectionner **Effacer**.
OK afficher.

OK Confirmer la suppression.
 L'Archive DR est affichée à nouveau.

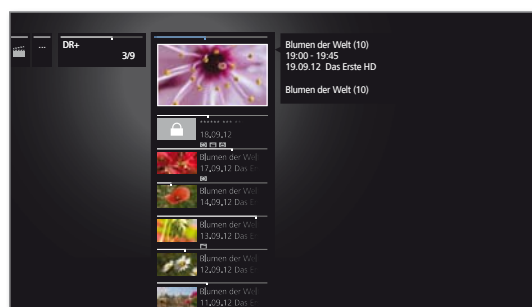

i La suppression d'enregistrements peut demander un certain temps en fonction de la durée de l'émission et de la qualité de l'enregistrement.

i Pour supprimer un dossier, toutes les entrées d'archives qui sont dans le dossier doivent être supprimées.

■	Reference 55-85
	Mode d'emploi
	TV
	Digital Recorder

Exportation d'entrées d'archive

Vous pouvez copier/déplacer sur le réseau domestique les entrées d'archive vers un périphérique de stockage externe (supplémentaire) raccordé par USB ou sur un disque dur compatible pour téléviseur Loewe.

- i** Si aucun périphérique n'est disponible, l'élément de menu est affiché en gris foncé.
- i** La copie/le déplacement d'enregistrements provenant à l'origine d'une chaîne cryptée CI Plus n'est le cas échéant que partiellement possible ou impossible.
- i** L'entrée souhaitée est sélectionnée dans l'Archive DR+.

MENU

MENU: Afficher la liste de fonctions.



▼ ▲ Sélectionner **Exporter**,
OK afficher.

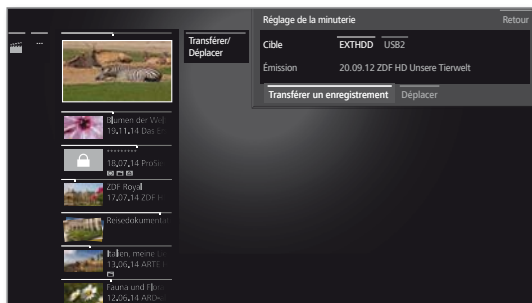

◀ ▶ Sélectionner **Cible**, s'il en existe plusieurs,
OK afficher.

◀ ▶ ▲ ▼ Sélectionner **Transférer un enregistrement**
ou **Déplacer**,
OK conserver.

i Après avoir été déplacé, l'enregistrement sera automatiquement supprimé de la source.

i Le transfert sur un disque dur externe se fait en arrière-plan et en vitesse nettement plus accélérée. Un message s'affichera sur l'écran lorsque le transfert est terminé.

L'état des ordres de copie en cours/à venir se trouve dans la liste de la minuterie.

i Durant le transfert, le téléviseur **ne doit pas** être éteint au niveau de l'interrupteur général !

Déplacer des entrées d'archive (gestion des dossiers)

Vous pouvez créer de nouveaux dossiers dans l'archive DR+ via la fonction **Déplacer**.

Dans ces dossiers, vous pouvez déplacer des entrées d'archive existantes ou y enregistrer un nouvel enregistrement directement.

Pour cela, vous n'avez qu'à choisir le dossier de votre choix dans la commande d'enregistrement (données de la minuterie).

Vous pouvez déterminer vous-même le nom du nouveau dossier. Le répertoire principal Archive DR+ porte la désignation fixe **Dossier principal**.

i Il n'est pas possible d'imbriquer plusieurs dossiers les uns dans les autres.

i Grâce la sélection multiple, il est possible de déplacer plusieurs entrées d'archive simultanément dans un dossier.

Déplacer une entrée d'archive dans un nouveau dossier

i L'entrée souhaitée est sélectionnée dans l'Archive DR+.

MENU

MENU: Afficher la liste de fonctions.



▼ ▲ Sélectionner **Déplacer**,
OK afficher.

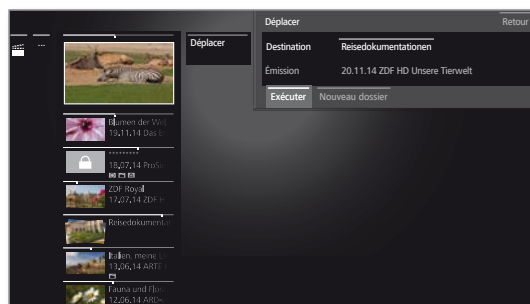

▼ ▲ Sélectionner **Nouveau dossier**,
OK afficher.

Le clavier à l'écran pour saisir le nom du dossier s'affiche.



◀ ▶ ▲ ▼ Sélectionnez le caractère,
OK Reprise du caractère dans la ligne de saisie.

i Pour de plus amples informations sur la saisie des caractères, voir chapitre **Généralités sur les commandes**.

Lorsque le nom du dossier est entièrement saisi, finaliser avec **Conserver**. Le nouveau dossier est créé dans l'archive DR+ et l'entrée d'archive sélectionnée est déplacée dans le dossier.

Déplacer une entrée d'archive dans un dossier existant

i L'entrée d'archive qui doit être déplacée dans un dossier est sélectionnée dans le dossier.

MENU

MENU: Afficher la liste de fonctions.



▼ ▲ Sélectionner **Déplacer**,
OK afficher.

◀ ▶ ▲ ▼ Sélectionner **Cible** (nom du dossier) s'il en existe plusieurs,
OK conserver.

◀ ▶ ▲ ▼ Sélectionner **Exécuter**,
OK conserver.

L'entrée d'archive sélectionnée est déplacée dans le dossier sélectionné.

Placer / supprimer la protection contre l'effacement

Vous pouvez doter vos films d'une protection contre l'effacement pour éviter leur effacement automatique par le gestionnaire d'effacement (voir colonne de droite).

1 L'entrée souhaitée est sélectionnée dans l'Archive DR+.



MENU: Afficher la liste de fonctions.



▼ ▲ Sélectionner **Protection**.
OK Afficher.

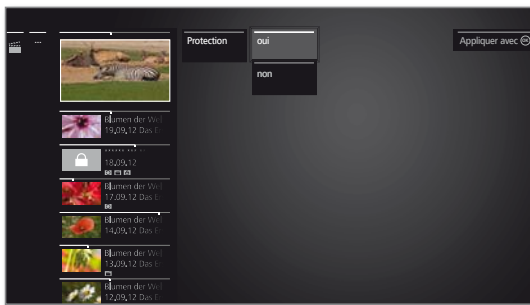

▼ ▲ Sélectionner **oui / non**.
OK Conserver réglage.

Gestionnaire d'effacement

Le gestionnaire d'effacement veille à ce que vous disposiez toujours d'un espace suffisant sur le disque dur pour réaliser de nouveaux enregistrements.

Si la capacité du disque dur externe est presque épuisée, la suppression automatique des enregistrements plus anciens permet de libérer de la place sur le disque.

Les enregistrements sur lesquels vous avez placé une protection contre l'effacement ne seront pas supprimés. Vous pouvez toutefois effacer ces enregistrements manuellement.

Afin d'éviter toute perte de données, nous vous conseillons de copier les enregistrements importants sur un disque dur USB externe (voir les Exportation d'entrées d'archive).

1 Loewe décline toute responsabilité pour les pertes de données pouvant survenir sur le disque dur du magnétoscope numérique.

Verrouiller / déverrouiller un film (sécurité enfants)

Vous pouvez verrouiller les films dont vous ne souhaitez pas qu'ils soient vus par tout le monde (par exemple vos enfants). La saisie du code secret est requise pour pouvoir démarrer la lecture.

1 L'activation de la sécurité enfants pour les entrées d'archive n'est possible que si vous avez au préalable défini un code secret (PIN), voir chapitre **Paramètres du système**, section **Commandes – Sécurité enfants**.

1 L'entrée souhaitée est sélectionnée dans l'Archive DR+.



MENU: Afficher la liste de fonctions.



▼ ▲ Sélectionner **Sécurité enfants**.
OK Afficher.

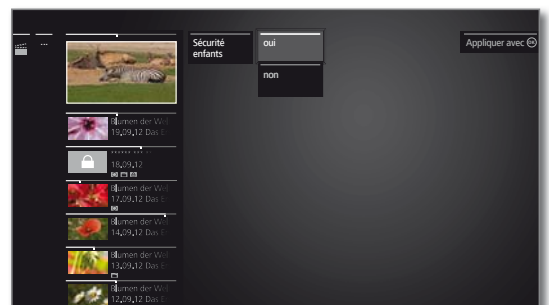

▼ ▲ Sélectionner **oui / non**.
OK Conserver.

1 Les titres de films verrouillés sont toujours remplacés par une étoile * et leur lecture n'est pas possible lorsque la sécurité enfants est activée. Les informations détaillées concernant l'enregistrement ne peuvent pas être affichées. L'image-titre de l'enregistrement est remplacée par une image représentant un château. En outre, l'entrée est dotée du symbole .

Regarder un film verrouillé

1 L'entrée verrouillée souhaitée est sélectionnée dans l'Archive DR+.

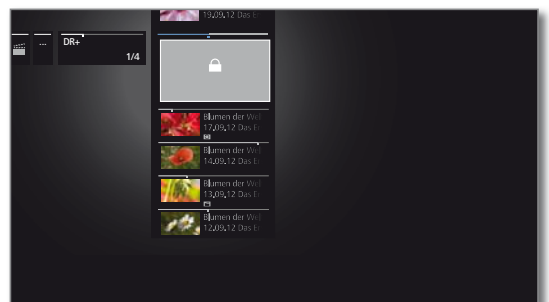

Si vous n'avez pas encore saisi de code secret pour la sécurité enfants :



OK Afficher saisie du pin.

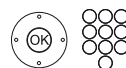

Veuillez saisir votre code secret.

1 Après avoir saisi le code secret, l'entrée d'archive est temporairement déverrouillée.



OK Regarder film.

DR+ Streaming

La fonction DR+ Streaming permet de partager vos enregistrements entre TV Loewe au sein de votre réseau domestique ; les TV en questions doivent être de dernière génération et paramétrés pour partager leurs contenus.

Il est également possible de partager vos enregistrements avec d'autres TV et clients UPnP configurés en conséquence.

i Pour utiliser le DR+ Streaming, au moins deux téléviseurs Loewe sont nécessaires, dont un téléviseur au moins doit être équipé d'un disque dur intégré (avec châssis SL1xx, SL2xx, SL3xx, remplissant la fonction de serveur de streaming DR+).

Les téléviseurs doivent être connectés entre eux via un réseau (réseau sans fil WiFi ou réseau câblé Ethernet, CPL/Courant porteur).

i Seuls les téléviseurs **avec** disque dur intégré (DR+) peuvent mettre des enregistrements à disposition sur le réseau ou autoriser leur accès partagé.

Les téléviseurs qui font office de serveurs de streaming DR+ doivent partager leur contenu avec les autres appareils du réseau et en autoriser l'accès.

Paramètres du système → Commandes → autres ... → DR+ → DR+ Streaming → Partager l'archive DR+ avec d'autres dispositifs → oui.

i Les enregistrements partagés en réseau peuvent être **lus** sur tous les téléviseurs avec châssis SL1xx, SL2xx, SL3xx et châssis MB180.

Les téléviseurs qui font office de clients de streaming DR+ doivent activer leur accès à d'autres archives DR+ :

Paramètres du système → Commandes → autres ... → DR+ → DR+ Streaming → Accéder à d'autres archives → oui.

i Les fonctions qui nécessitent un accès en écriture sur un appareil autorisé ne sont pas disponibles lors de la lecture d'une entrée d'archive DR+ sur le réseau.

Ces fonctions sont par ex. la sécurité enfants, la protection contre la suppression, renommer, supprimer l'entrée ou les signets, poser des signets, supprimer / masquer des parties de l'enregistrement.

Visionner un enregistrement partagé sur le réseau domestique

DR+

Afficher la rubrique de vos enregistrements.



▼ ▲ Sélectionner le TV dont vous souhaitez visionner un enregistrement

OK Afficher les enregistrements de ce TV.

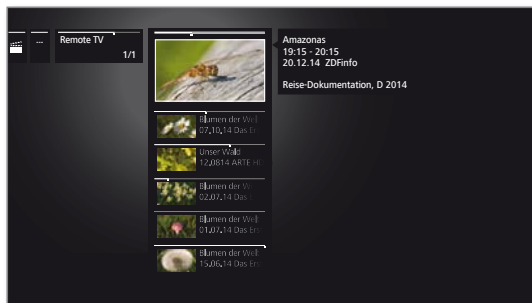

▼ ▲ Sélectionner l'enregistrement souhaité,
OK Lancer la lecture.

Pour de plus amples informations, voir le chapitre **Vidéo**, section **Lecture Vidéo**.

Fonction Follow-Me

Avec la fonction Follow me, vous pouvez commencer un film sur un TV qui dispose de la fonction enregistrement DR+ et le terminer sur un autre TV Loewe, en différé.

i Pour utiliser Follow-Me, au moins deux téléviseurs Loewe sont nécessaires, dont un téléviseur au moins doit être équipé d'un disque dur intégré (avec châssis SL1xx, SL2xx, SL3xx).

Les téléviseurs doivent être connectés les uns aux autres via un réseau (sans fil via Wi-Fi ou via Ethernet filaire, CPL/Courant porteur).

i La fonction doit être activée sur le téléviseur principal¹ : **Paramètres du système → Commandes → autres ... → DR+ → DR+ Streaming → Partager l'archive DR+ avec d'autres dispositifs → oui.**

i La fonction doit être activée sur le téléviseur cible (second appareil) : **Paramètres du système → Commandes → autres ... → DR+ → DR+ Streaming → Accéder à d'autres archives → oui.**

Démarrer la fonction Follow-Me sur l'appareil principal



Appuyer sur la **touche PAUSE**.

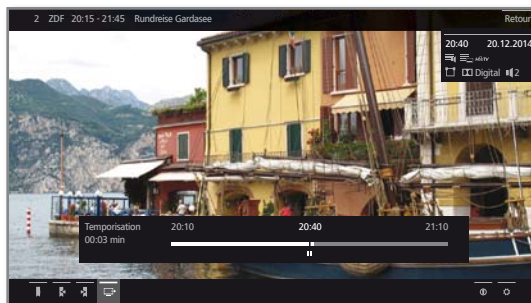

L'image est gelée et plusieurs fonctions vous sont présentées sous forme d'icônes en bas à gauche de l'écran.



▼ ▲ ▶ Activer **Follow-Me**

Un message s'affiche sur l'écran.

Après environ 20 secondes, l'enregistrement démarre automatiquement.

Après le lancement de l'enregistrement, le téléviseur s'éteint automatiquement. L'émission est enregistrée. L'émission est à présent autorisée sur le réseau par le téléviseur qui l'a enregistré.

i Vous pouvez afficher un message à l'écran sur les téléviseurs cibles de votre réseau au début d'un enregistrement **Follow-Me**.

Reprendre la suite d'un programme sur l'appareil secondaire

Dans le menu du TV secondaire, rendez-vous dans les enregistrements DR+ du TV principal.

DR+

Afficher la rubriques de vos enregistrements DR+.



▼ ▲ Sélectionner le TV principal.
 ▶ Afficher les enregistrements.

▼ ▲ Sélectionner l'enregistrement Follow-Me,
OK Regarder l'enregistrement.

¹ Pour le type de périphérique avec disque dur intégré.

■	Reference 55-85
	Mode d'emploi
	TV
	Multiroom

Multiroom

Grâce à la fonction Multiroom⁽¹⁾, vous pouvez transmettre le contenu d'un téléviseur (TV Master) via le réseau simultanément sur un maximum de deux autres téléviseurs Loewe situés dans des pièces différentes.

Le contenu peut concerner une télévision en direct (Multiroom TV Streaming), une radio DVB (Multiroom DVB Radio Streaming) ou d'enregistrements DR+ (Multiroom DR+ Streaming).

Le poste TV Master peut lancer l'activation du poste TV sélectionné à travers la fonction WakeonWLAN/LAN avant le début de la lecture synchronisée.

i Pour utiliser l'application Multiroom, il faut absolument disposer de deux périphériques Chassis SL3xx. La fonction Multiroom⁽¹⁾ est disponible par défaut sur les modèles Reference; pour les autres types d'appareils, une mise à niveau à l'aide de la clé SL3xx est requise.

i Tous les téléviseurs doivent être connectés au réseau domestique. Il est recommandé d'utiliser une connexion filaire (LAN). Dans le cas d'une connexion sans fil (WLAN), il peut se produire des problèmes de lecture ou même l'arrêt complet de la lecture à cause des limitations techniques (par exemple, susceptibilité aux pannes, limitation de la largeur de bande).

i Pour allumer le périphérique au moyen de la fonction WLAN/LAN, la fonction doit être activée. Réglable dans les **Paramètres du système** sous **Multimédia / Réseau** → **Paramètres réseau** → **Mise en marche de téléviseur via LAN/WLAN**.

Lecture Multiroom

Sélectionner le contenu désiré par ex TV ou programme DVB radio ou un enregistrement DR+ issu des archives.

Le téléviseur sur lequel le contenu est choisi est, pour cette durée, le Master TV.

Exemple pour une lecture Multiroom à partir du programme TV en cours:

(MENU)

MENU: Accéder à la liste des fonctions.



(OK)

▲ ▼ Sélectionner **Multiroom playback**,
OK afficher.

i Concernant l'option Multiroom TV Streaming, seules des chaînes qui diffusent des contenus télévisuels non cryptés peuvent être utilisées.

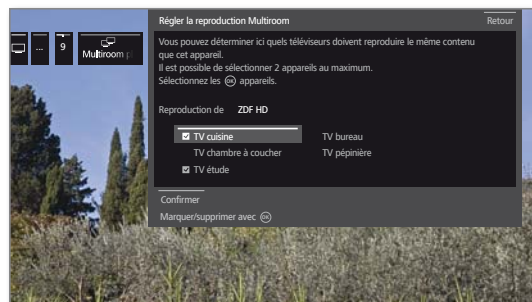

(OK)

◀ ▶ ▲ ▼ Sélectionner le(s) périphérique(s) sur lequel le contenu devra être présenté (max. 2 périphériques).

OK Confirmer la sélection. Derrière les périphériques sélectionnés s'affiche un crochet.

◀ ▶ ▲ ▼ Sélectionner **Confirmer**,

OK Confirmer.

Le programme télé actuel est représenté simultanément sur les appareils⁽²⁾ sélectionnés.

La lecture Multiroom d'un enregistrement DR+ de l'archive DR+ ou d'un programme de radio DVB en cours suit le même schéma tel que décrit ci-dessus en utilisant l'exemple Multiroom TV Streaming.

Lors du streaming Multiroom, les commandes de lecture par exemple sont limitées (pause et enroulement ne sont pas disponibles).

Arrêter la lecture Multiroom

Si vous sélectionnez un contenu différent sur le téléviseur Multiroom individuel, la lecture Multiroom sur ce téléviseur est arrêtée.

Adapter le nom du téléviseur

Le nom standard de votre téléviseur sur le réseau est **Remote TV**.

Le nom du périphérique peut être réglé sous **Paramètres du système** sous **Commandes** → **autres ...** → **DR+** → **DR+ Streaming** → **Nom de l'appareil DR+**.

Fonction Multiroom avec l'application Smart tv2move

L'application Smart tv2move App vous permet de sélectionner chaque téléviseur et d'initialiser la fonction Multiroom (Multiroom TV Streaming et Multiroom DR+ Streaming).

Vous pouvez télécharger gratuitement l'application dans l'App Store.

⁽¹⁾ La fonction Multiroom est automatiquement activée pour le type Reference à partir de la version de logiciel 2.1.x.

⁽²⁾ Décalage temporel inférieur à 100ms.

Minuterie

Dans le menu de minuterie, vous trouverez la programmation de la minuterie et les services de la minuterie.

Dans la liste de la minuterie se trouvent listés tous les enregistrements programmés, les émissions présélectionnées et les demandes de copie.

Le menu des services de la minuterie vous permet de recourir à un service d'alarme facile à utiliser (voir le chapitre **TV**, section **Minuterie – Services de minuterie**).

Timer-Menü aufrufen



HOME : ouvrir l'affichage **HOME**.



◀ ▶ ▲ ▼ Sélectionner **TV**.

◀ ▶ ▲ ▼ Sélectionner **Minuterie** (dans Sources), **OK** Afficher.

Ou:



pression longue : appelez le menu Minuterie.



◀ ▶ ▲ ▼ Sélectionner **Minuterie**.

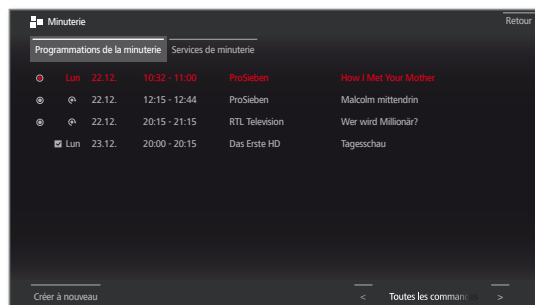

Créer à nouveau Créer une nouvelle programmation de la minuterie (Enregistrement, Copie, Remarque préalable).

i Lorsque vous avez programmé des enregistrements par minuterie, il suffit de laisser le téléviseur en mode veille. N'éteignez **en aucun cas** le téléviseur avec l'interrupteur général et ne débranchez **pas** la fiche réseau du téléviseur de la prise de courant, car sinon aucun enregistrement avec minuterie ne pourra être effectué.

i Lors d'une actualisation logicielle, les marquages préalables de programmes et les entrées de minuterie peuvent être effacés. Contrôlez toujours après une actualisation logicielle la liste de la minuterie.

Explication des symboles dans l'aperçu des programmations de la minuterie :

- Enregistrement
- Enregistrement en cours
- ☑ Emission présélectionnée
- 🔄 Enregistrements répétés (quotidien, hebdomadaire ou Lu-Ve)
- 🔄 Enregistrement d'une série

Nouvelle programmation : nouvel enregistrement

i Dans la liste de la minuterie :



◀ ▶ ▲ ▼ Sélectionner **Créer à nouveau**, **OK** Afficher.

◀ ▶ ▲ ▼ Sélectionner **Nouvel enregistrement**, **OK** Afficher. La liste de fonctions d'enregistrement s'ouvre.

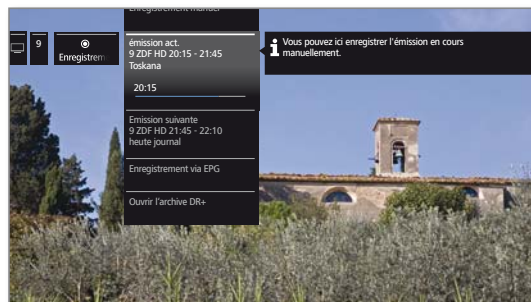

▼ ▲ Sélectionner l'option souhaitée, ▶ Continuer.

Enregistrement manuel Programmer un enregistrement manuel. Pour de plus amples informations, voir page suivante.

émission act. Enregistrer l'émission en cours. Pour de plus amples informations, voir page suivante.

i L'élément de menu s'affiche uniquement lorsque les données EPG sont disponibles pour la chaîne regardée.

Emission suivante Enregistrer l'émission suivante. Pour de plus amples informations, voir page suivante.

i L'élément de menu s'affiche uniquement lorsque les données EPG sont disponibles pour la chaîne regardée.

Enregistrement via EPG Programmer l'enregistrement d'une émission à l'aide du guide des programmes électronique (EPG). D'autres informations, voir chapitre **TV**, section **Magazine TV électronique – Programmer des enregistrements via EPG**.

Ouvrir l'archive DR+ L'archive DR est ouverte. D'autres informations, voir chapitre **TV**, section **Digital Recorder – Enregistrements DR+ (DR+ Archiv)**.

Nouvel enregistrement – Enregistrement manuel (chaîne en cours)

i Dans la liste de la minuterie un **nouvel enregistrement** a été sélectionné.



▼ ▲ Sélectionner la durée d'enregistrement.

i Le choix d'une durée d'enregistrement programme toujours l'enregistrement de la chaîne regardée. Pour **Chaîne et heure de votre choix**, voir plus bas.



OK Ouvrir la boîte de dialogue de **Réglage de la minuterie**.

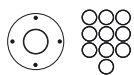

i La durée d'enregistrement sélectionnée est prédéfinie dans les réglages de la minuterie. Vérifier le Réglage de la minuterie et corriger si nécessaire. Saisissez toujours la durée de l'enregistrement pour une sélection préalable de **??? min**.



▼ ▲ Sélectionner **Reprendre dans la minuterie**.
OK Confirmer Réglage de la minuterie et conserver Programmmations de la minuterie. L'enregistrement démarre.

Nouvel enregistrement – Enregistrement manuel (autre chaîne)

i **Enregistrement manuel** a été sélectionné (voir plus haut).



▼ ▲ Sélectionner la **Chaîne et heure de votre choix**.
OK Afficher la **Sélection de l'émetteur**.

◀ ▶ ▼ ▲ Sélectionner la chaîne souhaitée,
OK Reprendre la chaîne dans le Réglage de la minuterie.

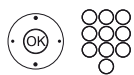

Vérifier le Réglage de la minuterie et corriger si nécessaire



▼ ▲ Sélectionner **Reprendre dans la minuterie**.
OK Confirmer Réglage de la minuterie et conserver Programmmations de la minuterie.

Nouvel enregistrement – Émission act.

Après avoir ouvert l'**émission actuelle**, l'émission en cours de la station actuelle est prédéfinie dans les réglages de la minuterie.

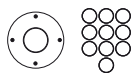

Vérifier le Réglage de la minuterie et corriger si nécessaire.



▼ ▲ Sélectionner **Reprendre dans la minuterie**.
OK Confirmer Réglage de la minuterie et conserver Programmmations de la minuterie. L'enregistrement démarre.

Nouvel enregistrement – Emission suivante

Après avoir ouvert l'**émission suivante**, la boîte de dialogue Réglage de la minuterie s'ouvre. La prochaine émission de la station actuelle est prédéfinie dans les réglages de la minuterie.

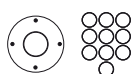

Vérifier le Réglage de la minuterie et corriger si nécessaire.



▼ ▲ Sélectionner **Reprendre dans la minuterie**.
OK Confirmer Réglage de la minuterie et conserver Programmmations de la minuterie.

Nouvelle demande de copie

Nous vous conseillons de copier les enregistrements que vous souhaitez garder en mémoire sur un disque dur externe USB.

i La copie d'enregistrements provenant à l'origine d'une chaîne cryptée CI Plus n'est le cas échéant que partiellement possible ou impossible.

i Dans la liste de la minuterie :



◀ ▶ ▲ ▼ Sélectionner **Créer à nouveau**.
OK Afficher.

◀ ▶ ▲ ▼ Sélectionner **Créer nouvelles copies**.
OK Afficher.

L'Archive DR+ s'affiche.

Plus d'informations sur l'exportation d'enregistrements sont disponibles dans le chapitre **TV**, section **Digital-Recorder – Exportation d'entrées d'archives**.

Conflit d'enregistrement

Malgré la possibilité d'un multi-enregistrement, il est possible lors de la programmation d'un nouvel enregistrement que des enregistrements de Timer déjà programmés se chevauchent. Dans ce cas, la fenêtre des **Conflits d'enregistrement** s'ouvre.

Vous spécifiez ici quels enregistrements doivent être exécutés, et devez éventuellement spécifier quels programmes doivent être enregistrer entièrement ou en partie.



▲ ▼ Sélectionner l'enregistrement,
OK Modifier le statut.

Le symbole avant l'enregistrement vous montre ce qui se passe avec l'enregistrement.

Si le statut pour chaque enregistrement est ok :



▲ ▶ ▲ ▼ Sélectionner **Sauvegarder les enregistrements**.
OK Afficher.

Les données de minuterie des enregistrements sont ajustées en conséquence.

Explication des symboles dans le gestionnaire de conflits :



L'enregistrement est entièrement enregistré.



L'enregistrement est coupé (au début et / ou à la fin). Veuillez noter l'heure de début et de fin de l'enregistrement.



Enregistrement est effacé.

Effacer/modifier la programmation de la minuterie

Cette fonction, disponible dans l'aperçu de liste de la minuterie, vous permet de supprimer des enregistrements déjà programmés, d'arrêter un enregistrement programmé en cours ou de modifier une commande de minuterie.

i La liste de la minuterie s'affiche.



▼ ▲ Sélectionner la commande de minuterie désirée.

i Lorsqu'une entrée de minuterie est en cours d'enregistrement, elle est affichée en rouge. Si vous supprimez cette minuterie, l'enregistrement est arrêté.

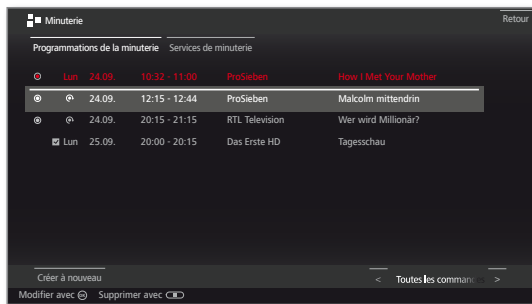

OK Modifier la commande de minuterie sélectionnée. Les données de minuterie sont appelées.

Ou:



STOP: Supprimer la commande de minuterie sélectionnée.



OK Confirmer la suppression. La commande de minuterie va être supprimée.

Saisie des réglages de la minuterie

Après avoir sélectionné l'émission que vous souhaitez enregistrer, les réglages de la minuterie sont affichés.

Les réglages des données du Timer diffèrent en fonction de la manière (EPG, manuel) dont l'enregistrement a été programmé.

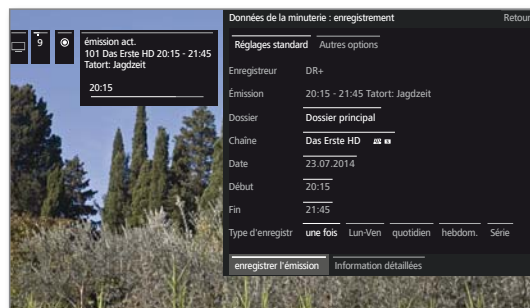

▲ ▼ ◀ ▶ Au besoin, modifier le réglage de la minuterie en appuyant ou avec

OK Confirmer.

i Pour l'enregistrement d'émissions cryptées, veuillez également consulter les remarques dans la chapitre **Paramètres du système**, section **Extras – Module Conditional Access**.

Explications des possibilités de réglage dans le menu Réglage de la minuterie - Réglages standard

Dossier Si disponible, sélectionner le dossier dans lequel l'enregistrement est enregistré directement. Le répertoire principal dans l'archive DR+ porte la désignation fixe **Dossier principal**. Réglage par défaut: Dossier principal.

Chaîne Chaîne sur laquelle l'enregistrement est en cours.

Date Jour d'enregistrement.

Début Heure de début de l'enregistrement.

Fin Heure de finalisation de l'enregistrement

Type d'enregistrement Vous pouvez enregistrer des émissions de plusieurs façons :

une fois : l'émission sera enregistrée à la nouvelle heure.

Lun-Ven : l'émission est enregistrée du lundi au vendredi au même moment.

quotidien : L'émission est enregistrée chaque jour au même moment.

hebdom. : l'émission sera enregistrée une fois par semaine à la nouvelle heure.

Serie ⁽¹⁾: Vous pouvez confortablement programmer une émission régulière ayant des heures de début différentes. Le téléviseur vérifie chaque jour à l'heure programmée si l'émission est disponible dans les données EPG. Si c'est le cas, le programme est enregistré, dans le cas contraire, le téléviseur vérifie à nouveau les données le jour suivant.

⁽¹⁾ uniquement si des données EPG sont disponibles.

Explications des possibilités de réglage dans le menu Réglage de la minuterie - Autres options

Verrouiller l'enregistrement Autoriser la lecture de cet enregistrement après saisie du code secret uniquement (sécurité enfants).

i Si vous n'avez défini aucun code secret sous **Paramètres du système → Commande → Sécurité enfants**, la **Sécurité enfants** sera tout d'abord activée. D'autres informations, voir chapitre **Paramètres du système**, section **Commandes – Sécurité enfants**.

Protection Protéger l'enregistrement de la suppression automatique par le gestionnaire de suppression.

Gestion horaire autom.¹ Votre téléviseur peut utiliser la gestion horaire automatique pour enregistrer une émission (enregistrement précis).

La **gestion horaire automatique** prend en charge le contrôle correspondant de l'heure de début et de l'heure de fin pour les chaînes **DVB**. L'enregistrement sera démarré au début de l'émission et coupé à la fin de celle-ci, même si les heures de début et / ou de fin ont été modifiées par le fournisseur de programme.

i La gestion horaire automatique n'est pas compatible avec toutes les chaînes.

i Si vous sélectionnez **oui** et que la gestion automatique du temps **n'est pas** prise en charge par l'émetteur enregistré, **aucun** enregistrement n'est effectué.

i Si les informations (ID événement) sur une émission programmée pour l'enregistrement ne sont plus disponibles, par exemple en raison d'un changement de programme ou parce que la chaîne de télévision a modifié l'ID événement, il n'est **pas** possible d'enregistrer l'émission. Seules les chaînes de télévision sont responsables de la publication de ces données pour **l'utilisation de la gestion horaire automatique**. La disponibilité des données correspondantes ne peut pas être garantie par Loewe.

Enregistrer des sous-titres Sélectionnez si les sous-titres diffusés doivent également être enregistrés.

i En cas d'**enregistrement immédiat**, le pré-réglage effectué sous **Paramètres du système → Commandes → autres ... → DR+ → Enregistrer des sous-titres** est conservé.

Favori Si vous sélectionnez **oui**, l'enregistrement sera ajouté aux favoris **Home**.

Services de minuterie

Ce menu vous permet de recourir à un service d'alarme confortable. Les alarmes programmées sont également activées si le téléviseur a été placé en mode veille.

Un message s'affiche sur l'écran lorsque le téléviseur s'allume depuis le mode veille via l'alarme. Si ce message n'est pas confirmé dans les 5 minutes qui suivent avec la **touche OK**, le téléviseur s'éteint à nouveau automatiquement pour des raisons de sécurité.

De même, le téléviseur peut être éteint automatiquement à des heures définies. Un message d'avertissement s'affiche sur l'écran une minute avant l'arrêt automatique. En appuyant sur une touche quelconque, l'arrêt automatique est interrompu.

Afficher les services de minuterie

HOME

HOME : ouvrir l'affichage **HOME**.



◀ ▶ ▲ ▼ Sélectionner **TV**,

◀ ▶ ▲ ▼ Sélectionner **Minuterie** (dans Sources),
OK Afficher.

Ou:

DR+

Pression longue: Afficher les programmations de la minuterie



◀ ▶ ▲ ▼ Sélectionner **Services de minuterie**.



◀ ▶ ▲ ▼ Sélectionner le réglage souhaité,
OK Modifier.

OK Appliquer.



Explications concernant les possibilités de réglage :

Eteindre une fois L'appareil passe automatiquement en mode veille, ponctuellement au moment présélectionné. Si une heure a été saisie et qu'elle est déjà passée dans la même journée, l'appareil s'éteindra le jour suivant à cette heure.

Mise hors tension quotidienne L'appareil passe automatiquement en mode veille, tous les jours au moment présélectionné.

Alarm unique L'appareil vous alarme uniquement aujourd'hui au moment présélectionné. Si une heure a été saisie qui est déjà passée dans la même journée, l'alarme sera activée pour le jour suivant.

Réveil Lu-Ve L'appareil vous alarme régulièrement du lundi au vendredi au moment présélectionné.

Réveil Sa
Réveil Di L'appareil vous alarme régulièrement samedi ou dimanche au moment sélectionné.

Réveil avec Indiquez si en cas d'alarme, le téléviseur doit s'allumer en mode **TV** ou **Radio**. La dernière chaîne active est interrogée.

¹ uniquement si des données EPG sont disponibles.

Vidéo

Sous **Vidéo**, vous pouvez accéder aux vidéos de sources locales (USB, réseau domestique) et en ligne.

i Les films Haute Définition et vidéos en haute résolution avec format 720p (résolution 1280 x 720 ou supérieure) nécessitent une connexion **filaire**. Une connexion sans fil (WiFi) peut générer des ralentissements, problèmes ou arrêts de lecture.

Afficher la sélection vidéo

HOME

HOME : Ouvrir l'affichage **HOME**.



◀ ▶ ▾ ▹ Sélectionner **Vidéo**.

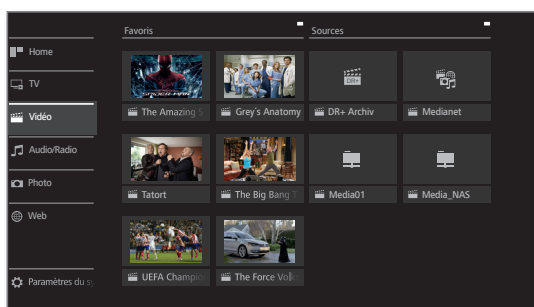

◀ ▶ ▾ ▹ Sélectionner favori (si existant) ou source, **OK** ouvrir.

Sources vidéo possibles

i Les sources de support indiquées ici dépendent des appareils disponibles / utilisés.

Enregistrement DR+ Il s'agit du disque dur intégré dans votre TV. C'est ici que sont stockés par défaut vos enregistrements. C'est également ici que vous pouvez lancer la lecture de vos enregistrements, les modifier ou les supprimer.

Pour de plus amples informations voir le chapitre **Enregistrements DR+**.

MediaNet Afficher **MediaNet**.

Pour de plus amples informations, consultez le chapitre **Web**, section **MediaNet**.

USB Supports mémoire USB sur lesquels se trouvent les connexions USB de votre téléviseur. Leurs noms sur le TV dépend du support de mémoire.

i Pour les clés USB, veuillez également respecter les instructions données dans le chapitre **Divers**, section **Actualisation logiciel**.

WMP11 Exemples avec des serveurs médias dans votre réseau domestique. La description précise dépend du serveur média utilisé.

Liste de fonctions vidéo

i Une source vidéo a été sélectionnée.

i Les éléments de menu disponibles dans la liste de fonctions dépendent de l'objet actuellement sélectionnée (source de données, dossier, fichier).

MENU

MENU : Afficher la liste de fonctions.

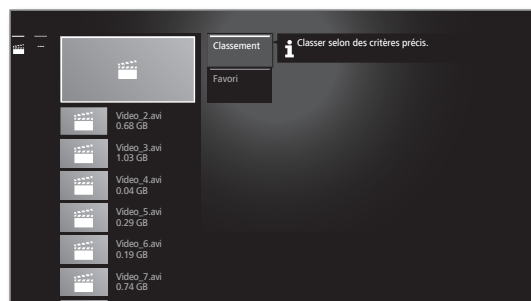

◀ ▶ Sélectionner la fonction souhaitée, **OK** Confirmer.

Classement Classer les fichiers multimédias dans le dossier ouvert par ordre alphabétique (ascendant A-Z ou descendant Z-A), par taille de fichier ou par date (les entrées les plus récentes en premier).

Favori Ajouter le fichier multimédia sélectionné aux **Favoris** dans l'affichage **Home**.

Sélectionner vidéo

i Une source vidéo a été sélectionnée.

i La structure du dossier et la forme de présentation de la sélection du titre dépend de la source sélectionnée.



◀ ▶ Sélectionner le dossier souhaité, **OK** ouvrir le dossier. Répéter si nécessaire.

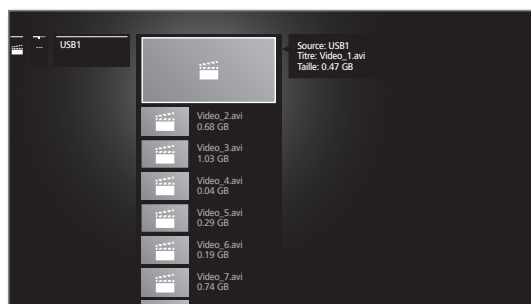

◀ ▶ Sélectionner la vidéo souhaitée, **OK** Démarrer ou poursuivre la lecture de la vidéo sélectionnée.

Pour de plus amples informations, voir le chapitre **Vidéo**, section **Lecture Vidéo**.

Lecture vidéo

La description des fonctions suivantes se rapporte à la lecture de vidéos pour les enregistrements DR+ comme aux vidéos de supports de mémoire USB ou de serveurs média dans le réseau domestique.

i Des options d'édition et de lecture supplémentaires sont disponibles pour la lecture des entrées de l'archive DR+. Ces fonctions sont expliquées à partir dans la chapitre **Vidéo**, section **Fonctions supplémentaires pour la lecture d'enregistrements DR+**.

Affichage de l'état de la vidéo

L'affichage de l'état offre des options supplémentaires pour la lecture en cours.

INFO

INFO : Afficher la barre d'état.

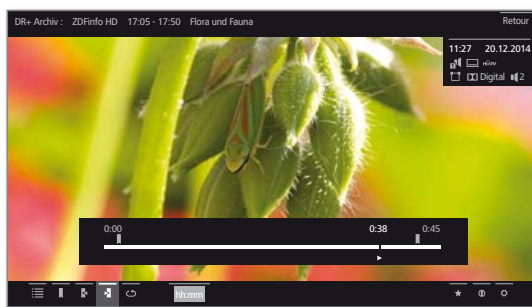

BACK

BACK : Masquer la barre d'état.

Explication des symboles dans la barre d'affichage de l'état pour la lecture vidéo

i Les symboles disponibles dépendent de la vidéo sélectionnée et de la source vidéo (Enregistrements DR+, USB, réseau domestique).

Symbole	Touche télé-commande	Explication
	BACK	Ouvrir l'affichage Listes (Sélectionner vidéo).
	▶ long	Placer des signets manuellement. i Uniquement pour les enregistrements DR+.
	▶ long	Supprimer le signet manuellement. i Uniquement les enregistrements DR+. Cette fonction est disponible uniquement lorsqu'un signet placé manuellement se trouve dans un cercle de cinq secondes de l'emplacement de lecture actuel.
		Sauter au signet suivant. i Uniquement pour les enregistrements DR+.
		Sauter au signet précédent. i Uniquement pour les enregistrements DR+.
	-	Suppression des signets. i Uniquement pour les enregistrements DR+.

Symbole	Touche télé-commande	Explication
	-	Démarrer l'enregistrement DR+ Follow-Me. Avec la fonction Follow-Me, vous pouvez interrompre une émission en cours et reprendre la lecture de cette même émission à l'endroit où vous vous étiez arrêté sur un autre téléviseur Loewe. i Uniquement pendant la lecture en différé (mode Timeshift).
	-	Afficher les Fonctions d'intervalle. i Uniquement pour les enregistrements DR+. i Ne peut être sélectionné qu'en mode Pause.
	-	Conservé l'image fixe actuelle comme vignette de présentation dans la section des enregistrements DR+. i Uniquement pour les enregistrements DR+. i Ne peut être sélectionné qu'en mode Pause.
	-	Activer / Désactiver à nouveau la répétition l'enregistrement en cours de lecture. i Uniquement pour les enregistrements DR+.
	-	Activer / Désactiver la répétition (lecture en boucle) de tous les titres du dossier/répertoire actuel. i Pour la lecture de vidéos des supports de mémoire USB ou du réseau domestique.
	-	Activer / Désactiver la répétition (lecture en boucle) du titre actuel. i Pour la lecture de vidéos des supports de mémoire USB ou du réseau domestique.
	-	Modifier le format d'image de la lecture vidéo.
hh:mm	-	Sauter à l'emplacement souhaité dans la lecture.
		Ajouter la vidéo en cours de lecture aux favoris de l'affichage Home.
	INFO	Ouvrir les infos détaillées de la lecture en cours. i Touche INFO : affichage Informations détaillées si l'affichage d'état apparaît, sinon demande de l'affichage d'état.
	MENU	Ouvrir la liste des fonctions avec les paramètres Vidéo.

Explications des touches

- INFO** pression longue : afficher les explications des touches.
- INFO** **BACK** **INFO** ou **BACK**: masquer les explications des touches.

Interrompre la lecture (image fixe)



Touche PAUSE : Mettre le programme sur pause.

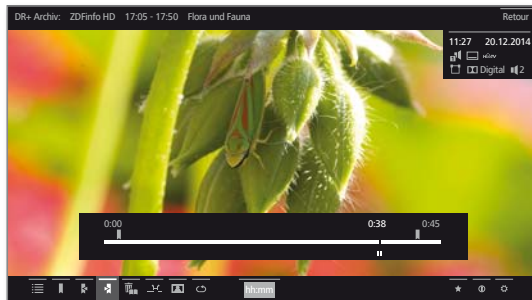

Touche PLAY : Reprendre la lecture.

Sauts

Une courte pression sur les **touches** ◀ ou ▶ permet d'avancer ou revenir en arrière dans un film.

Vous pouvez modifier la largeur de saut sous **Paramètres du système** sous **Commandes → autres ... → DR+ → Largeur de saut**. (voir aussi chapitre **Paramètres du système**, section **Commandes → DR+**).



▶▶ Saut avant.

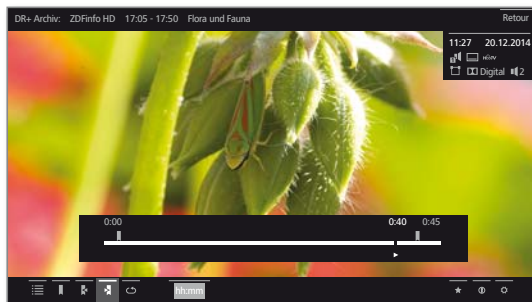

◀◀ Saut arrière.

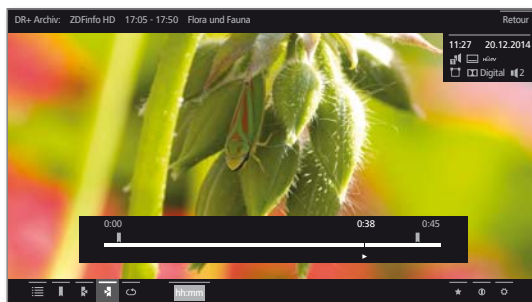

Sauter avec Smart Jump

La fonction **Smart Jump** assure des sauts « intelligents » :

Si vous faites un saut en avant puis un saut en arrière (et inversement) dans votre enregistrement, la largeur du saut est réduite pour vous aider à trouver votre position avec précision.

Si vous faites 3 sauts consécutifs en avant ou en arrière, la largeur du saut est doublée (avec saut maximum de 8 minutes) afin de vous permettre de vous déplacer plus rapidement dans l'enregistrement.

Vous trouverez les paramètres du Smart Jump dans les **Paramètres du système** sous **Commandes → autres... → DR+ → Smart Jump**.

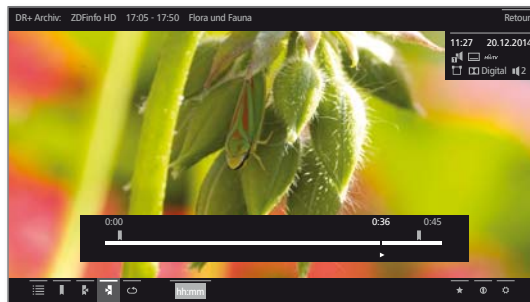

Vous cherchez un moment particulier dans un programme en cours :



Selon le besoin, appuyez brièvement sur la touche ◀ (Marche arrière) ou ▶ (Marche avant) à plusieurs reprises pour sauter grossièrement au moment recherché du programme.

Si vous avez sauté le moment souhaité du programme, repartez dans la direction opposée. La largeur du saut sera la moitié de la largeur prédéfinie.

Si vous avez à nouveau sauté le moment souhaité du programme, repartez à nouveau dans la direction opposée. La largeur du saut est à nouveau divisée par deux.

Comme la largeur des sauts est de nouveau divisée par deux lors du changement de direction, vous pouvez peu à peu vous positionner rapidement à un endroit déterminé.

Sauter grâce à la saisie d'un horaire

Vous pouvez sauter à un endroit spécifique de la vidéo grâce à la saisie d'un horaire.



▲ ▼ Afficher la barre d'état.

▼ ▲ ◀ ▶ Sélectionner **hh:mm (sauter vers ...)**.

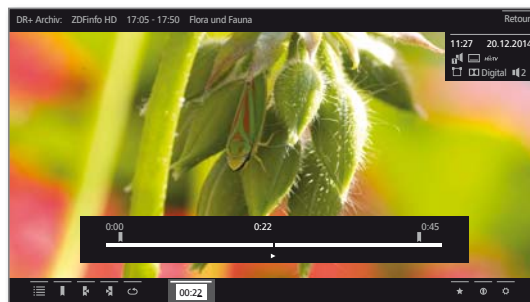

Saisir l'horaire souhaité à l'aide des **touches numériques**.







OK Effectuer le saut.

Avance / retour

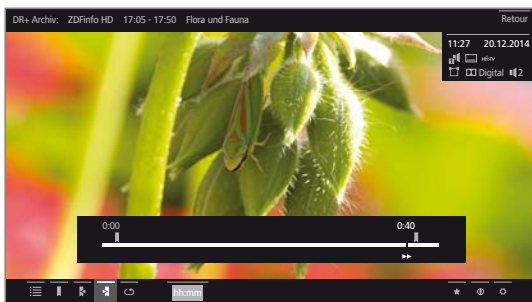
Vous disposez de trois vitesses d'avance et de retour rapides pour rechercher des scènes précises dans une vidéo. Le son est coupé pendant l'avance ou le retour rapides.

 Pour cela, appuyez plus longtemps sur  ou .



 Chaque brève pression sur  ou  vous permet d'augmenter la vitesse jusqu'au retour à la première vitesse.



Les différentes vitesses de bobinage sont représentés par les symboles ci-contre.

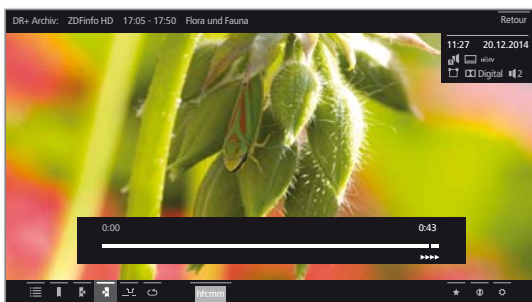

i Lorsque vous atteignez la fin de l'enregistrement, le magnétoscope numérique revient automatiquement en mode lecture lorsque vous regardez la télévision en différé. L'image affichée a alors environ 10 secondes de retard sur l'image en direct ; en cas de retour rapide, vous vous trouvez au début de l'enregistrement en mode temporisé.

i Si vous avancez la lecture d'entrées d'archives, la lecture se termine à la fin de l'enregistrement. Vous revenez à l'Archive DR.



Touche PLAY : Reprendre la lecture.

i Pour les vidéos Internet, veuillez patienter jusqu'à ce qu'elles soient mises en mémoire tampon. Selon le poids du fichier et la vitesse de votre connexion Internet, cela peut prendre quelques secondes.

Répéter

Il est possible de répéter des vidéos c'est-à-dire de les lire en boucle. Selon la source sélectionnée (Archive DR+, support de mémoire USB, serveur média dans le réseau domestique), il est possible de lire une ou plusieurs vidéos en boucle.

Restituer des entrées d'archive DR+ en boucle



INFO : Afficher la barre d'état.



 Sélectionner **Répéter**, **OK** confirmer.

L'entrée d'archive en cours est répétée en boucle. Le réglage de répétition est conservé même après la fin de la lecture.

Désactiver à nouveau la lecture :



 Sélectionner **Répéter désactivé**, **OK** confirmer.

Répéter des vidéos d'un support média USB ou d'un serveur média



INFO : Afficher la barre d'état.



 Sélectionner **Répéter le titre**, **OK** Activer / Désactiver la répétition des différentes vidéos.

i Le réglage de lecture répétée est conservé jusqu'à ce qu'il soit désactivé ou qu'une autre vidéo soit lue.

Ou :



 Sélectionner **Tout répéter**, **OK** Activer / Désactiver la répétition de tous les titres du dossier/répertoire actuel.

i Le réglage de lecture répétée est conservé jusqu'à ce qu'il soit désactivé ou qu'un autre dossier soit sélectionné dans l'aperçu.

i Répéter le titre et Tout répéter. L'activation de l'une de ces fonctions désactive l'autre.

Sélection de la langue et du son

Les vidéos, en particulier les enregistrements d'émissions télévisées, peuvent comprendre plusieurs pistes sonores.

Sélectionnez la langue / piste sonore souhaitée :



INFO : Afficher la barre d'état.



▼ ▲ ◀ ▶ Sélectionner **Paramètres**,
OK Afficher Paramètres.

▼ ▲ Sélectionner **Langue / son**,
OK Afficher Sélection langue / son.

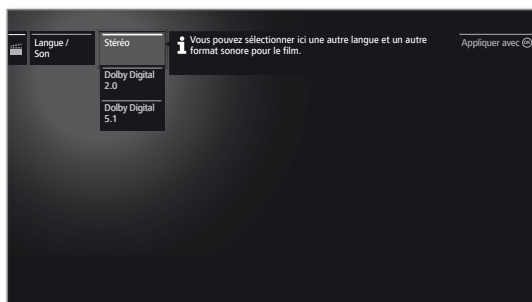

▲ ▼ Marquer le son ou la langue de son souhaités,
OK Sélectionner la piste sonore.

Modifier Format de l'image

i Fonction non disponible pour toutes les vidéos.



INFO : Afficher la barre d'état.



▼ ▲ ◀ ▶ Sélectionner **Modifier format de l'image**.

OK Réglage du format de l'image.

Vous pouvez choisir entre un affichage vidéo vignette ou plein écran.

Pour l'affichage vignette, la vidéo est lue dans une résolution proche de l'originale. En-dessous, la ligne de statut de la vidéo reste affichée en continue.

Pour l'affichage plein écran, l'image vidéo est agrandie et adaptée à la taille de l'écran. La barre de statut peut être visible ou cachée.

Fonctions supplémentaires pour la lecture d'enregistrements DR+

Des fonctions de lecture et d'édition supplémentaires sont disponibles pour la lecture d'émissions enregistrées de l'Archive DR+.

Placer de signets

Pour retrouver aisément un film intéressant, vous pouvez y placer manuellement un signet. Il existe également des signets définis automatiquement pour le début / fin d'une émission.

Lors de programmes diffusés en Dolby Digital 5.1, les bloc de publicités sont détectées et des signets sont posés automatiquement au début et à la fin du bloc de publicité.

Si vous vous regardez la télévision en différé suite à une pause sur le programme en cours, ce programme sera converti automatiquement en un enregistrement dans le TV si vous placez un signet.



Touche PLAY pression longue : placer un signet.

Un message s'affiche sur l'écran. Ensuite, la barre d'état s'affiche au-dessus de la barre de lecture.

i Les signets placés automatiquement sont en blanc. Les signets placés manuellement sont en bleu.

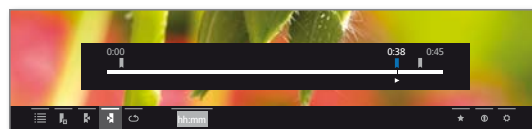

Passer à un signet



INFO : Afficher la barre d'état.



◀ ▶ ◀ ▶ Sélectionner le signet suivant,
OK Sauter au signet suivant.

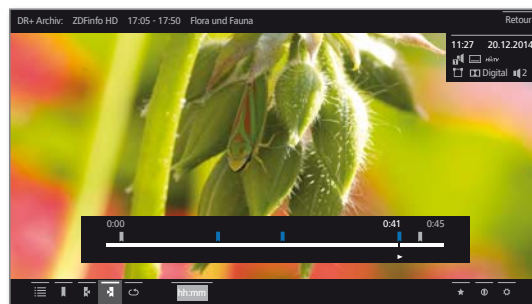

◀ ▶ ◀ ▶ Sélectionner le signet précédent,
OK Sauter au signet suivant.

Ou :

Touche bleue : sauter au signet suivant.

Touche jaune : sauter au signet précédent.

Effacer chaque signet

Sauter sur le signet placé manuellement à effacer.

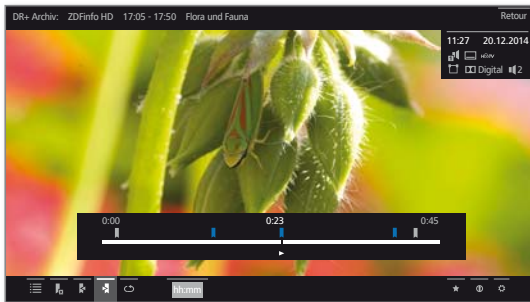

Appuyer un peu plus longtemps sur la **touche PLAY** : le signet est effacé.

Supprimer le signet durant la lecture

Vous pouvez supprimer les signets placés manuellement durant la lecture de l'entrée d'archive DR+.

i Les signets placés manuellement sont en bleu, ceux placés automatiquement sont affichés en gris. Il n'est pas possible d'effacer les signets placés automatiquement.



Touche PAUSE : Passer à l'image fixe.



◀ ▶ ◀ ▶ Sélectionner **Supprimer le signet**,
OK Ouvrir la boîte de dialogue de suppression.

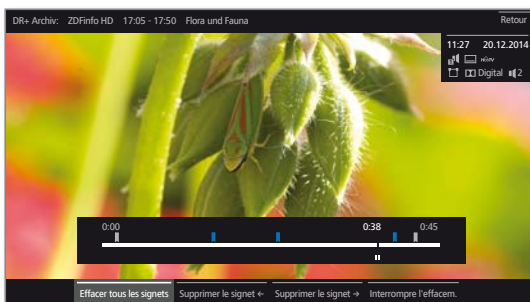

Effacer tous les signets
Tous les signets placés manuellement (bleu) sont supprimés dans l'enregistrement actuel.

Supprimer le signet ←
Le signet placé manuellement à la gauche de l'emplacement actuel est supprimé.

Supprimer le signet →
Le signet placé manuellement à la droite de l'emplacement actuel est supprimé.



OK Confirmer le choix.



Touche PLAY : poursuivre la lecture.

Fonctions d'intervalle

Il est possible d'occulter les passages situés entre deux signets placés manuellement ou automatiquement (intervalles) lors de prochaines lectures.

En outre, ils permettent de supprimer des passages non désirés au début ou à la fin des enregistrements.

i Un enregistrement est regardé.



INFO : Afficher la barre d'état.

Définir l'intervalle souhaité dans l'émission enregistrée en sautant ou avançant/rembobinant.



PAUSE : arrêter la lecture.

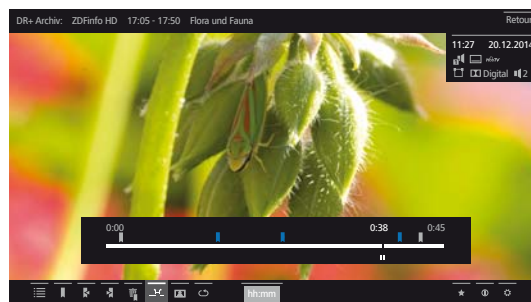

◀ ▶ ▶ ◀ Sélectionner **Fonctions d'intervalle**,
OK Afficher les Fonctions d'intervalle.

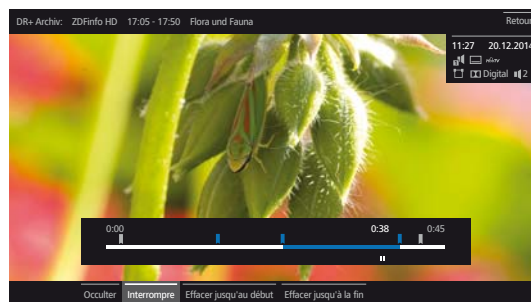

Occulter l'intervalle

i Les **Fonctions d'intervalle** sont activées.



◀ ▶ Sélectionner **Occulter**,
OK Occulter l'intervalle actuel.

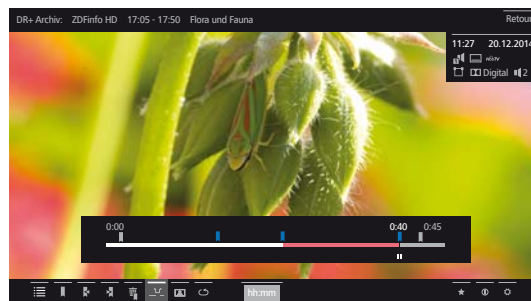

Lors d'une prochaine lecture de l'entrée d'archive, ce passage sera ignoré.

Afficher à nouveau un passage occulté

Si lors de la lecture d'une entrée d'archive DR+ un passage occulté est ignoré, un message s'affiche à l'écran.

- Sous **Paramètres du système** → **Commandes** → **autres ...** → **DR+** → **Information sur passages occultés**, l'option **oui** doit être sélectionnée.



- ◀ ▶ Lors du message affiché à l'écran, sélectionner **oui**, **OK** confirmer.

Lors de la prochaine lecture, le passage occulté sera affiché à nouveau.

Effacer une partie de l'enregistrement

- Une entrée d'archive est lue.



INFO : Afficher la barre d'état.



Appuyer sur la **touche PAUSE** au point à partir duquel vous souhaitez effacer jusqu'à la fin du passage à supprimer.

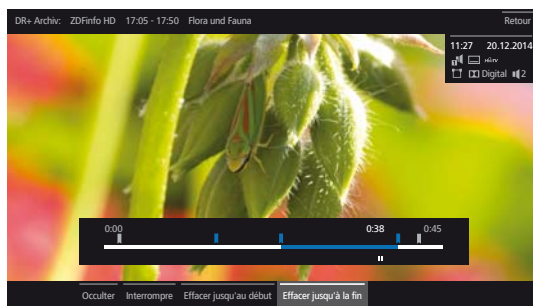

- ◀ ▶ ◂ ▸ Sélectionner **_I_** **Fonctions d'intervalle**, **OK** Afficher les Fonctions d'intervalle.

- ◀ ▶ Sélectionner **Effacer jusqu'au début** ou **Effacer jusqu'à la fin**, **OK** confirmer.

- ◀ ▶ Sélectionner **Confirmer l'effacement**, **OK** Effacer une partie de l'enregistrement.

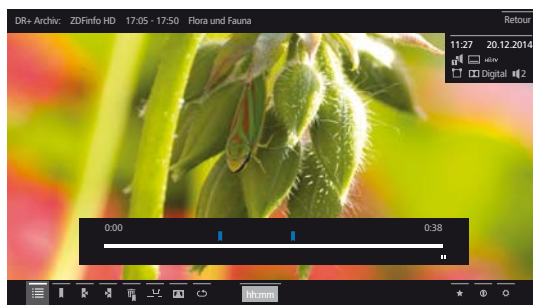

Effacer un intervalle

Il est possible de supprimer les intervalles définis en supprimant les signets placés en début et en fin de l'intervalle.

Définir l'image de titre

Vous pouvez ensuite librement déterminer des images de titre pour l'affiche de l'entrée de l'archive DR+ lors de la lecture d'une archive:



Sauter / avancer à l'endroit voulu de l'enregistrement.



Touche PAUSE : passer à l'image fixe.



- ◂ ▸ Sélectionner **Selezionare come immagine di copertina** **OK** Confirmer.

Un message s'affiche sur l'écran. L'image sera affichée dans l'archive DR à côté de l'émission.



Touche PLAY : Poursuivre la lecture.

Sous-titres

Lors d'un enregistrement d'un programme, des sous-titres éventuellement existants peuvent être incorporés, et s'afficher lors de la lecture.

- Une entrée d'archive est lue.
- Les sous-titres sont également enregistrés (voir chapitre **TV**, section **Minuterie – Saisie des réglages de la minuterie**).



INFO : Afficher la barre d'état.



- ◂ ▸ Sélectionner **Paramètres**, **OK** Afficher Paramètres.

- ◂ ▸ Sélectionner **Sous-titres**, **OK** Afficher les sous-titres disponibles.



- ◂ ▸ Sélectionner les sous-titres souhaités, **OK** Sous-titre ON / Occulter.

Audio / Radio

Les fichiers de musique de supports de mémoire USB et serveurs média sur le réseau domestique ainsi que la radio DVB et Internet se trouvent sous **Audio / Radio**.

Afficher Sélection Audio

HOME

HOME : Ouvrir l'affichage **HOME**.



◀ ▶ ◂ ◃ Sélectionner **Audio / Radio**.

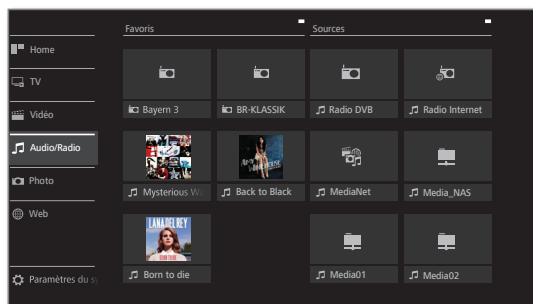

◀ ▶ ◂ ◃ Sélectionner favori (si existant) ou source, **OK** ouvrir.

Sources Audio / Radio possibles

Les sources indiquées ici dépendent des appareils disponibles / utilisés.

Radio DVB Le téléviseur peut recevoir des radios numériques via DVB.

Pour de plus amples informations, voir le chapitre **Audio/Radio**, section **Mode Radio (Radio DVB)**.

Radio Internet Le téléviseur peut recevoir des radios numériques via Internet.

Pour de plus amples informations, voir le chapitre **Audio/Radio**, section **Mode Radio (Radio Internet)**.

MediaNet Afficher **MediaNet**.

Pour de plus amples informations, consultez le chapitre **Web**, section **MediaNet**.

USB Supports mémoire USB sur lesquels se trouvent les connexions USB de votre téléviseur. Leurs noms sur le TV dépend du support de mémoire.

Pour les clés USB, veuillez également respecter les instructions données dans le chapitre **Divers**, section **Actualisation logiciel**.

WMP11 Exemples avec des serveurs médias dans votre réseau domestique. La description précise dépend du serveur média utilisé.

Liste de fonctions Audio / Radio

La liste de fonctions Audio / Radio comprend les différents fonctions pour vos morceaux de musique.

Une source audio a été sélectionnée.

Les éléments de menu disponibles dans la liste de fonctions dépendent de l'objet actuellement sélectionné (source de données, dossier, fichier).

MENU

MENU : Afficher la liste de fonctions.

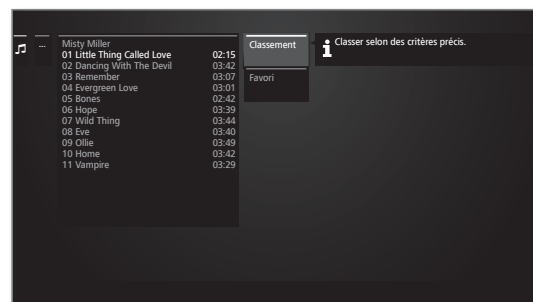

◂ ◃ Marquer la fonction souhaitée, **OK** Confirmer.

Classement Classifier les fichiers multimédias dans le dossier ouvert par ordre alphabétique (ascendant A-Z ou descendant Z-A), par taille de fichier ou par date (les entrées les plus récentes en premier).

Favori Ajouter le fichier multimédia sélectionné aux **Favoris** dans l'affichage **Home**.

Sélectionner un morceau de musique

Une source audio a été sélectionnée.

La structure du dossier et la forme de présentation de la sélection du titre dépend de la source sélectionnée.



◂ ◃ Sélectionner le dossier souhaité, **OK** ouvrir le dossier. Répéter si nécessaire.



◂ ◃ Sélectionner le morceau de musique souhaité, **OK** démarrer ou poursuivre la lecture du morceau de musique sélectionné.

Pour de plus amples informations, voir le chapitre **Audio/Radio**, section **Lecture Audio**.

Lecture audio

Explication des symboles dans la barre d'affichage de l'état pour la lecture audio

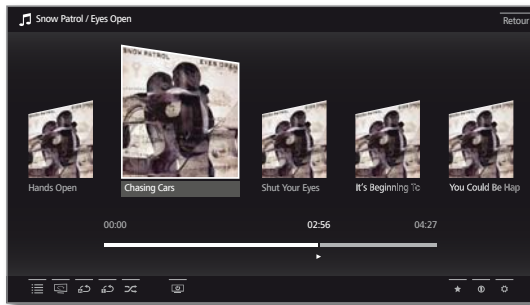

Symbole Touche télécommande Explication

		Ouvrir l'affichage Listes (Sélectionner une chaîne/un titre).
	-	Activer / Désactiver la répétition (lecture en boucle) de tous les titres du dossier/répertoire actuel. i Pour la lecture de morceaux de musique des supports de mémoire USB / du réseau domestique uniquement.
	-	Activer / Désactiver la répétition (lecture en boucle) du titre actuel. i Pour la lecture de morceaux de musique des supports de mémoire USB / du réseau domestique uniquement.
	-	Activer / Désactiver la lecture aléatoire des titres du dossier actuel. i Pour la lecture de morceaux de musique des supports de mémoire USB / du réseau domestique uniquement.
		Éteindre l'image du téléviseur.
		Ajouter la chaîne en cours de diffusion / le morceau de musique aux favoris dans l'affichage Home .
		Afficher les infos détaillées EPG pour l'émission actuelle. i Pour Radio DVB uniquement. Afficher les infos détaillées pour le morceau de musique en cours de lecture. i Pour la lecture de morceaux de musique des supports de mémoire USB / du réseau domestique uniquement.
		Ouvrir la liste des fonctions avec les paramètres de Audio.

Explications des touches

INFO pression longue : afficher les explications des touches.

INFO ou **BACK**: masquer les explications des touches.

Interrompre la lecture

Touche PAUSE : mettre sur pause.

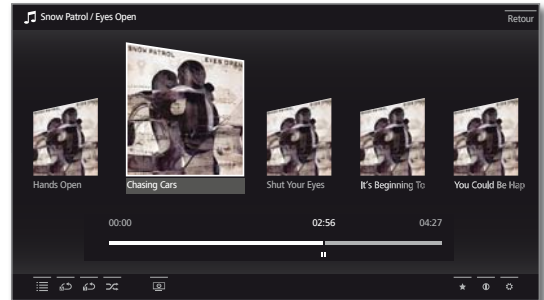

Touche PLAY : reprendre la lecture.

Avance / retour

Lors de la lecture d'un morceau de musique, vous disposez de quatre vitesses d'avance rapides. Le son est coupé pendant l'avance ou le retour rapide.

Pour cela, appuyez plus longuement sur **▶▶**.

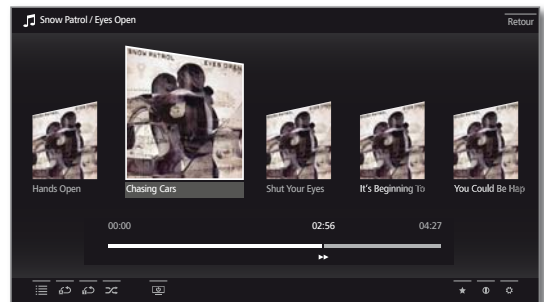

Chaque brève pression sur **▶▶** vous permet d'augmenter la vitesse jusqu'au retour à la première vitesse. Vitesses : 2x, 4x, 8x, 16x.

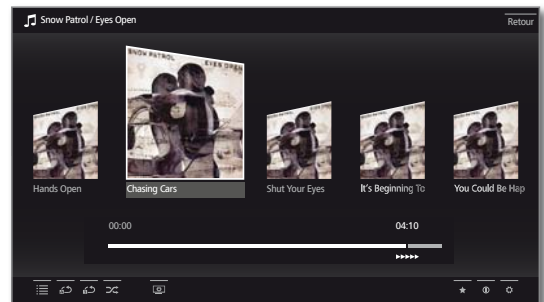

Touche PLAY : reprendre la lecture.

Sélectionner un autre titre / Reprendre la lecture du titre en cours au début

BACK

BACK : afficher sélection de musique.
Sélectionner le morceau de musique comme décrit dans le chapitre **Audio/Radio**, section **Sélectionner un morceau de musique**.

Ou :



Appuyez **P+** ou **▶▶** :
Lire le titre suivant de l'album / du dossier actuel.



Appuyez **P-** ou **◀◀** :
Reprendre la lecture du titre en cours au début.

Appuyez **P-** ou **◀◀** de nouveau :
Lire le titre précédent de l'album / du dossier actuel.

Ou :



▶ Passer dans la ligne des morceaux de musique,
◀ Parcourir les morceaux de musique.

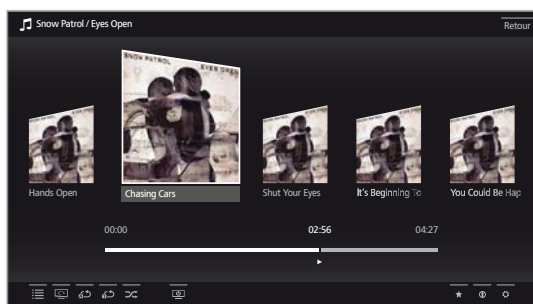

OK Démarrer la lecture des titres sélectionnés.

Répéter

Il est possible de répéter des morceaux de musique c'est-à-dire de les lire en boucle.



▶▶ ◀▶ ◀▶ ◀▶ Sélectionner **Répéter le titre**.
OK Activer / Désactiver la répétition des différentes morceaux de musique.

i Le réglage de lecture répétée est conservé jusqu'à ce qu'il soit désactivé ou qu'un autre morceau de musique soit lu.

Ou :



▶▶ ◀▶ ◀▶ ◀▶ Sélectionner **Tout répéter**.
OK Activer / Désactiver la répétition de tous les titres du dossier/répertoire actuel.

i Le réglage de lecture répétée est conservé jusqu'à ce qu'il soit désactivé ou qu'un autre dossier soit sélectionné dans l'aperçu.

i Il n'est pas possible d'activer simultanément les fonctions **Répéter le titre** et **Tout répéter**. L'activation de l'une de ces fonctions désactive l'autre.

i Il n'est pas possible d'activer simultanément les fonctions **Répéter** et **Lecture aléatoire** (voir colonne de droite). Si vous activez une répétition, la lecture aléatoire est automatiquement désactivée.

Lecture aléatoire

Les morceaux de musique de votre dossier actuel peut être restitués dans un ordre aléatoire.



▶▶ ◀▶ ◀▶ ◀▶ Sélectionner **Lecture aléatoire**.
OK Activer / Désactiver la lecture aléatoire des titres de l'album / du dossier actuel.

i Il n'est pas possible d'activer simultanément les fonctions **Répéter** (voir colonne de gauche) et **Lecture aléatoire**. Si vous activez la lecture aléatoire, la répétition est automatiquement désactivée.

Éteindre / Rallumer l'écran

Touche verte : éteindre l'écran.

Ou :

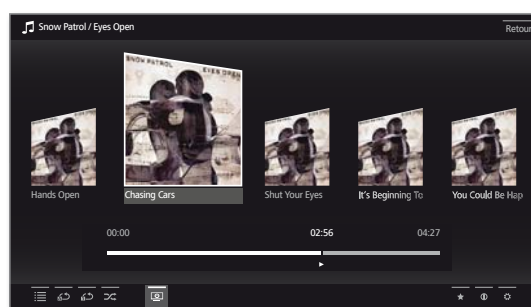

▶▶ ◀▶ ◀▶ ◀▶ Sélectionner **Écran éteint**,
OK Éteindre l'écran.

i La puissance consommée du téléviseur baisse lorsque l'écran est éteint.

Allumer l'écran avec la télécommande :

Appuyer sur la **touche verte**.

Allumer l'écran sur l'appareil :



R Appuyer sur la commande du téléviseur.

Arrêter la lecture



Touche STOP : arrêter la lecture et revenir à Sélection de la musique.

Mode Radio DVB

Le téléviseur peut recevoir des radios numériques via DVB.

i La **touche AUDIO** est programmée par défaut pour le mode Radio.

Activer le mode radio



Le dernier mode radio utilisé (DVB ou Internet) est affiché.

Ou:



HOME: ouvrir l'affichage **Home**.



◀ ▶ ▾ ▹ Sélectionner **Audio / Radio**,

◀ ▶ ▾ ▹ Sélectionner **Radio DVB**,

OK ouvrir.

Lors de la première utilisation du DVB-Radio, la première station de la liste des stations de radio est affichée, ou sinon la dernière station utilisée.

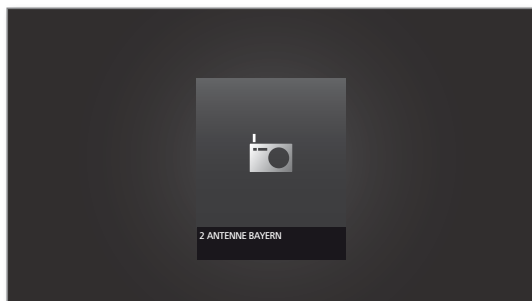

i Certaines stations de radio affichent à la place du symbole présenté ci-dessus le logo de la station.

Changement de station

i Le mode Radio est activé et un émetteur radio sélectionné (voir plus haut).



P+ / P- Station suivante / précédente.

Le numéro et le nom de la station sont affichés brièvement. En outre, l'affichage d'état avec heure/ date et symboles relatifs à la station apparaît.

Ou:



Sélection directe de la chaîne avec les **touches numériques**.

Ou:



OK Afficher liste des radios.

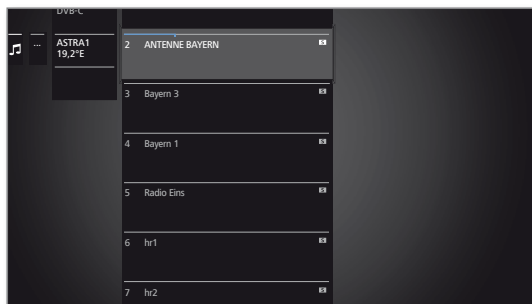

◀ ▶ ▾ ▹ Sélectionner la radio.

OK ouvrir.

Explications des touches



INFO pression longue : afficher les explications des touches.



INFO ou **BACK**: masquer les explications des touches.

Liste de fonctions Radio DVB



MENU : afficher la liste de fonctions.

Ou:



OK Ouvrir la liste la radio.
▶ afficher la liste de fonctions.

▲ ▼ Sélectionner la fonction,

OK afficher.

Pour de plus amples informations, voir le chapitre **TV**, section **Liste de fonctions**.

HbbTV en mode DVB-Radio

Différentes stations DVB-Radio proposent également des contenus HbbTV. Le mode de fonctionnement est le même que celui pour la TV. (voir chapitre **TV**, section **HbbTV / MediaText**).

Allumer / éteindre l'écran



Touche verte : éteindre l'écran.

i La consommation d'énergie du téléviseur baisse lorsque l'écran est éteint.

Allumer l'écran avec la télécommande :



Appuyer sur la **touche verte**.



Allumer l'écran directement depuis la façade du TV :
Appuyer sur **R**.

Quitter le mode Radio :



Appuyez sur la **touche AUDIO** ou



TV : le mode TV est affiché.

Ou:



HOME: ouvrir l'affichage **Home**.



◀ ▶ ▾ ▹ Sélectionner un autre mode,
OK ouvrir.



Mode Radio Internet

Le téléviseur peut recevoir des radios numériques via Internet.

i Les noms de dossiers et d'émetteurs sont prédéfinis par l'opérateur vTuner. Il n'est pas possible ici de modifier l'ordre ou de renommer une radio.

i La radio Internet est disponible uniquement lorsqu'une connexion Internet est opérationnelle.

Activer le mode radio

AUDIO

Touche AUDIO de la télécommande.
Le dernier mode radio utilisé (DVB ou Internet) est affiché. Ou:

HOME

HOME: Ouvrir l'affichage **Home**.



◀ ▶ ◀ ▶ Sélectionner **Audio / Radio**.
◀ ▶ ◀ ▶ Sélectionner **Radio Internet**,
OK ouvrir.

Vous voyez une liste de radios Internet.

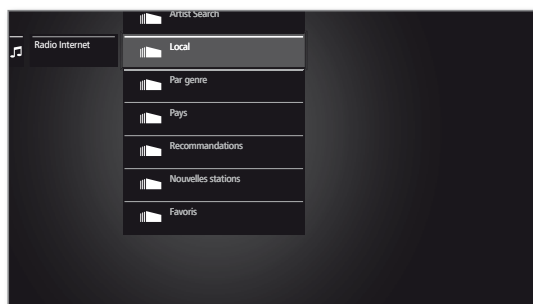

▼ ▲ Sélectionner le dossier souhaité,
OK ouvrir le dossier. Répéter si nécessaire.

▼ ▲ Sélectionner la radio.
OK ouvrir.

i Pour découvrir d'autres commandes de la radio Internet, voir le chapitre **Audio/Radio**, section **Lecture audio**.

Changement de station

BACK

BACK : afficher liste d'émetteurs.
Sélectionner la radio tel que décrit plus haut. Ou:



P+ / P- Parcourir les radios du dossier Internet actuel.
Ou:



Touche 2-9 : saisir la première lettre. La liste des stations choisit la première station de la lettre correspondante.

Explications des touches

INFO

INFO pression longue : afficher les explications des touches.

INFO **BACK**

INFO ou **BACK**: masquer les explications des touches.

Liste de fonctions Radio Internet

MENU

MENU : afficher la liste de fonctions.



▲ ▼ Sélectionner la fonction,
OK afficher.

Pour de plus amples informations, voir le chapitre **TV**, section **Liste de fonctions**.

Artist Search (Recherche par artistes)

Pour mieux profiter de la richesse des radios internet, vous pouvez faire une recherche par artiste. Le TV vous propose alors la liste des radios qui diffusent cet artiste actuellement et régulièrement.



i La liste des stations de radio Internet est ouverte.

▼ ▲ Sélectionner la Recherche par interprètes,
OK Le clavier d'écran apparaît.

◀ ▶ ◀ ▶ Saisir sur le clavier le nom du groupe ou du chanteur/chanteuse (voir aussi chapitre **Généralités sur la commande des menus**, section **Saisie de caractères sur le clavier virtuel**),
OK Lancer la recherche.

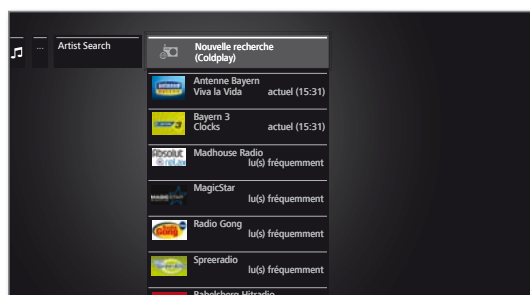

▼ ▲ Sélectionner la radio.
OK Ecouter la radio.

Recherche d'émetteurs

À partir du point de menu Recherche d'émetteurs, vous pouvez rechercher une chaîne de radio internet directement par son nom. La procédure est similaire à celle décrite plus haut sous Artist Search.

Allumer / éteindre l'écran.

Touche verte : éteindre l'écran.

Ou:

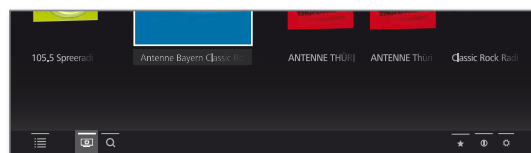

▼ ▲ ◀ ▶ Parmi les symboles en bas de l'écran, choisir **Ecran éteint** ,
OK éteindre l'écran.

i La consommation d'énergie du téléviseur baisse lorsque l'écran est éteint.

Allumer l'écran avec la télécommande :

Appuyer sur la **touche verte**.

Allumer l'écran avec la commande en façade du TV :

Appuyer sur **R**



Quitter le mode Radio

TV

TV : le mode TV est affiché.

Ou:

HOME

HOME: ouvrir l'affichage **Home**.



◀ ▶ ◀ ▶ Sélectionner autre mode de fonctionnement,
OK ouvrir.

Photo

La rubrique **Photo** vous permet de visionner des photos d'une clé USB branchée au TV, d'un disque dur externe branché au TV ou de votre ordinateur via votre réseau domestique.

Afficher les photos accessibles

HOME

HOME : ouvrir l'affichage **HOME**.



◀ ▶ ◂ ◃ Sélectionner **Photo**.

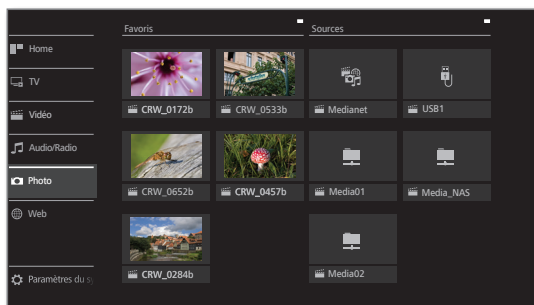

◀ ▶ ◂ ◃ Sélectionner favori (si vous en avez) ou emplacement de vos photos (colonne de droite sur l'écran).

OK ouvrir.

Emplacement/sources possibles

i Les sources indiquées ici dépendent des appareils disponibles / utilisés.

- MediaNet Afficher **MediaNet**.
Pour de plus amples informations, consultez le chapitre **Web**, section **MediaNet**.
- USB Supports mémoire USB sur lesquels se trouvent les connexions USB de votre téléviseur. Leurs noms sur le TV dépend du support de mémoire.
i Pour les clés USB, veuillez également respecter les instructions données dans le chapitre **Divers**, section **Actualisation logiciel**.
- WMP11 Exemples avec des serveurs médias dans votre réseau domestique. La description précise dépend du serveur média utilisé.

Liste de fonctions photo

- i** Un emplacement/source a été sélectionné.
- i** La structure du dossier et la forme de présentation de la sélection de la photo dépend de la source sélectionné.
- i** Les fonctions disponibles dépendent de l'emplacement/source sélectionné.

MENU

MENU : afficher la liste de fonctions.

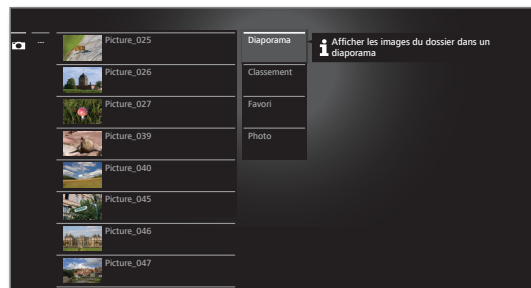

◂ ◃ Marquer la fonction souhaitée, **OK** Confirmer.

Diaporama Démarrer le diaporama avec les photos du dossier sélectionné (pour de plus amples informations, voir page suivante).

Classement Classer les fichiers du dossier ouvert par ordre alphabétique (ascendant A-Z ou descendant Z-A), par taille de fichier ou par date (les entrées les plus récentes en premier).

Favori Ajouter le fichier sélectionné aux **Favoris** dans l'affichage **Home**.

Photo Vous pouvez ici procéder aux réglages d'image les plus fréquents (Vitesse du diaporama, Passage, Rotation autom.).

Sélectionner photo

- i** Un emplacement/source a été sélectionné.
- i** La structure du dossier et la forme de présentation dépend de l'emplacement/source sélectionné.



◂ ◃ Sélectionner le dossier souhaité, **OK** ouvrir le dossier. Répéter si nécessaire.

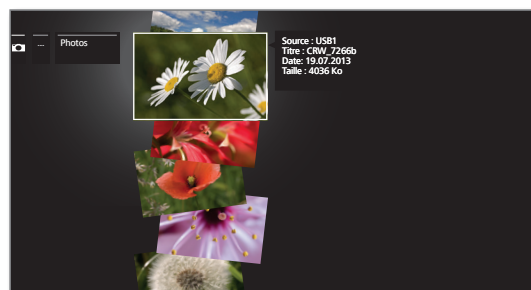

◂ ◃ Sélectionner la photo souhaitée, **OK** voir photo en plein écran.
Pour de plus amples informations, voir page suivante – **Lecture de Photo**.

Lecture de photos

Explication des symboles dans la barre d'affichage en bas de l'écran

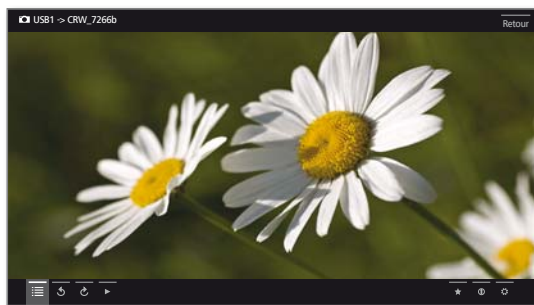

Mode plein écran

1 Une photo est sélectionnée (affichage de la liste).



OK Regarder la photo en mode plein écran.

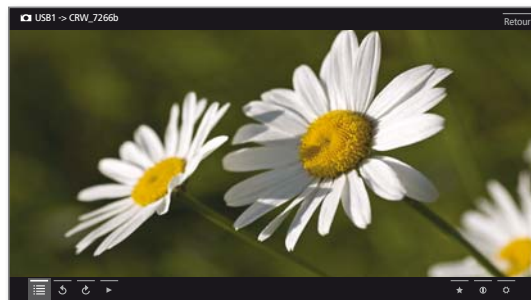

◀▶ Afficher la photo précédente / suivante.

Symbole	Touche télécommande	Explication
☰	-	Afficher la liste des photos du dossier précédemment sélectionné.
↶	-	Faire pivoter la photo à 90° vers la gauche.
↷	-	Faire pivoter la photo à 90° vers la droite.
▶	▶	Démarrer le diaporama.
⏸	⏸	Arrêter le diaporama.
◀▶	court	Afficher la photo précédente.
▶▶	court	Afficher la photo suivante.
★	★	Ajouter la photo affichée aux favoris de votre écran d'accueil Home .
ℹ	INFO	Afficher les infos détaillées de la photo affichée.
⚙	MENU	Afficher les paramètres Photo.

Faire pivoter la photo



▼ ▲ Afficher la ligne de fonctions en bas de l'écran.

◀ ▶ Sélectionner ↶ ou ↷.

OK Faire pivoter la photo à 90 degrés vers la droite / gauche.

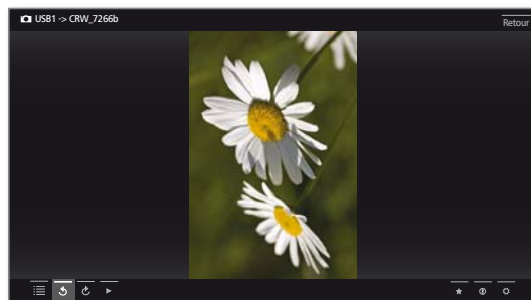

Diaporama



Touche PLAY : démarrer le diaporama.

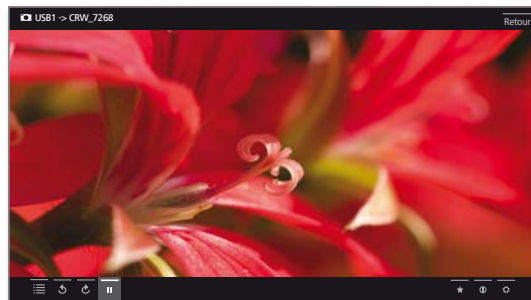

Touche PAUSE : arrêter le diaporama.



Touche PLAY : reprendre le diaporama.

Quitter le mode photo / Diaporama



Touche STOP : mode plein écran / arrêter la lecture en cours et revenir à sélection photo.

Explications des touches



INFO pression longue : afficher les explications des touches.

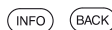

INFO ou **BACK**: masquer les explications des touches.

■	Reference 55-85
	Mode d'emploi
	Web

Web

Vous avez ici accès aux contenus multimédias sur Internet ainsi qu'à un navigateur Internet.

Afficher sélection Web

HOME

HOME : ouvrir l'affichage **HOME**.



◀ ▶ ▾ ▹ Sélectionner **Web**.

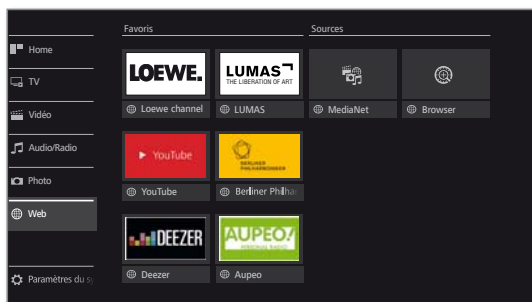

◀ ▶ ▾ ▹ Sélectionner favori (si vous en avez) ou emplacement/source.

OK ouvrir.

Emplacements/sources Web possibles

MediaNet Vous y trouverez une plateforme sans cesse grandissante d'applications TV interactives provenant d'Internet (voir colonne de droite). Toutes les applications sont optimisées pour être utilisées sur le téléviseur.

Navigateur Afficher le Navigateur Internet de la TV. Pour de plus amples informations, voir le chapitre **Web**, section **Navigateur**.

MediaNet

Afficher MediaNet

i Pour utiliser l'ensemble des fonctions de MediaNet, le téléviseur doit être connecté à Internet.

WEB

WEB : afficher **MediaNet**¹.

Ou:

HOME

HOME: ouvrir l'affichage **Home**.



◀ ▶ ▾ ▹ Sélectionner **Web**.

◀ ▶ ▾ ▹ Sélectionner **MediaNet**.
OK Afficher.

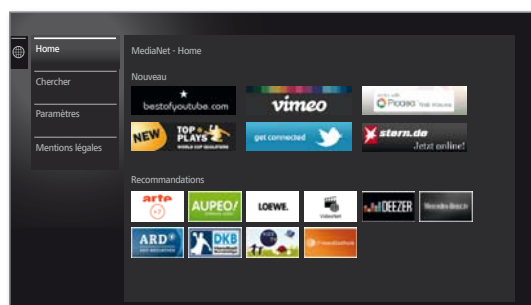

La section supérieure de l'écran de démarrage de MediaNet comprend de nouveaux contenus en ligne. La section inférieure de l'écran de démarrage de MediaNet comporte des **Recommandations** émises par Loewe.

i Les contenus indiqués peuvent changer sans information préalable.



▲ ▾ Sélectionner **Home**.

OK Passer à droite vers la sélection des contenus en ligne.

◀ ▶ ▲ ▾ Sélectionner un contenu en ligne.

OK Afficher / visualiser le contenu.

i La structure de navigation de chaque application dépend du fournisseur.

Fonctions sur l'écran de démarrage de MediaNet

- Home Affiche l'écran d'accueil MediaNet avec une sélection de nouveaux contenus et des recommandations en ligne.
- Chercher Afficher les contenus en ligne classés par thème.
- Paramètres Plusieurs options, comme par exemple sélectionner des pays pour utiliser plusieurs offres.
- Mention légales Afficher les mentions légales obligatoires sur les responsables du contenu.

Quitter MediaNet

HOME

HOME : ouvrir l'affichage **Home** et sélectionner une autre fonction.

¹ L'attribution de cette touche peut être modifiée (voir chapitre **Paramètres du système**, section **Commandes - Touche fonction WEB**).

MediaNet – Chercher

L'option **Chercher** permet de rechercher des applications selon des thèmes spécifiques dans l'offre complète.

i La fonction Chercher MediaNet est affichée.

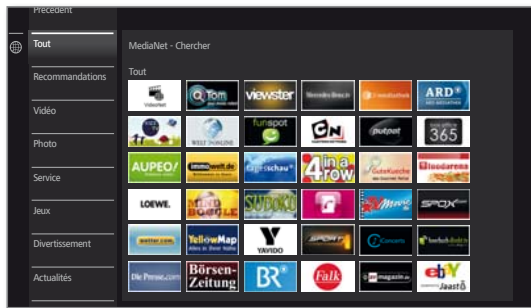

Filterer les applications



▼ ▲ Sélectionner un genre / thème.
OK Afficher les applications correspondant au genre.

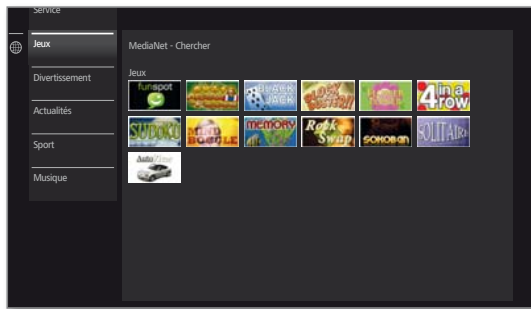

◀ ▶ ▼ ▲ Sélectionner l'application souhaitée.
OK Ouvrir l'application

Modifier le filtre



◀ Commuter dans la colonne des genres / thèmes.
▼ ▲ Sélectionner un autre genre / thème.
OK Afficher les applications pour le genre sélectionné.

Quitter Chercher



BACK: retourner à l'écran de démarrage de MediaNet.

Ou:



◀ Commuter dans la colonne des genres / thèmes.
▲ ▼ Sélectionner **Précédent**.
OK Retourner à l'écran de démarrage de MediaNet.

Définir l'application comme favoris



◀ ▶ ▼ ▲ Sélectionner l'application souhaitée.



Ajouter l'application sélectionnée aux favoris dans **Home**.

Le favori est ajouté à l'affichage **Home** avec les favoris Web et présenté en bas de la liste.

MediaNet – Paramètres

Vous trouverez ici les possibilités de réglage pour MediaNet.

i Les Paramètres MediaNet sont affichés.

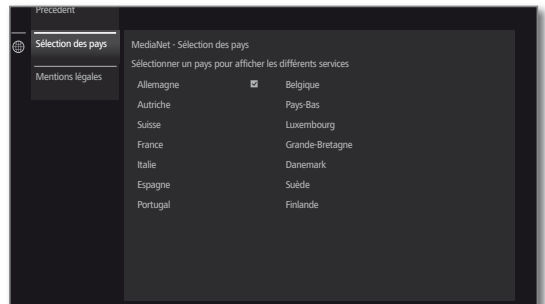

▼ ▲ Sélectionner le réglage souhaité.
OK Afficher.

Sélection des pays Sélectionner les pays desquels vous souhaitez afficher les services (voir plus bas).

Mentions légales Afficher les mentions légales obligatoires sur les responsables du contenu.

Sélection des pays



◀ ▶ ▼ ▲ Sélectionner le pays.
OK Sélectionner / désélectionner le pays.

Divers services (applications, etc.) de pays marqués par une coche sont proposés dans **MediaNet**.

Quitter les Paramètres



BACK: retourner à l'écran de démarrage de MediaNet.

Ou:



◀ Aller dans la colonne des Paramètres.
▲ ▼ Sélectionner **Précédent**.
OK Retourner à l'écran de démarrage de MediaNet.

Navigateur

Vous pouvez surfer sur Internet avec le navigateur Opera intégré. Le navigateur peut aussi être utilisé sans connexion Internet pour accéder à des appareils locaux ayant un interface Internet à disposition (ex. routeur, commande domicile, serveur de réseau domestique).

Afficher le navigateur

HOME

HOME : ouvrir l'affichage **Home**.



◀ ▶ ▲ ▼ Sélectionner **Web**,

◀ ▶ ▲ ▼ Sélectionner le **Navigateur**,
OK ouvrir.

La page de démarrage s'ouvre.

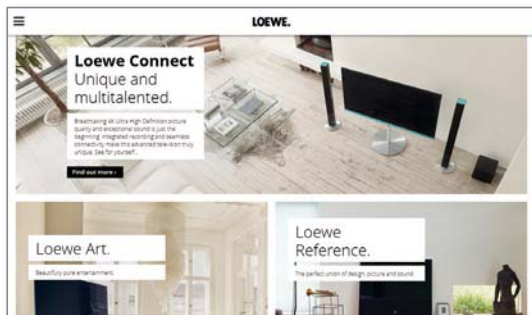

INFO

INFO : afficher l'état du navigateur.

Explications des symboles en bas de l'écran



Actualiser la page Internet affichée.



Définir la page actuelle **en tant que page de démarrage**.

100% Modifier le **zoom** de la page affichée ou du navigateur.



Ajouter le site Web aux favoris de votre écran d'accueil personnalisé Home.

Navigation sur des sites Internet



P+ / P- Monter/descendre sur la page web.



◀ / ▶ Aller à droite/gauche sur la page web.



◀ ▶ ▲ ▼ Marquer le lien ou le champ de saisie de texte avec un cadre de sélection bleu.

OK ouvrir le lien sélectionné ou passer à la saisie de texte.



Appuyez pour saisir du texte sur une touche numérique (0 à 9) plusieurs fois, comme sur les touches d'un téléphone portable, jusqu'à ce que le caractère désiré s'affiche. Les lettres disponibles sont imprimées sur les touches numériques individuelles.



Touche jaune : Effacer le caractère.



BACK : arrêter la saisie de texte et quitter le champ de saisie.

Saisir l'adresse Internet (URL) d'une page web

i Le navigateur est affiché sur l'écran.



◀ ▶ ▲ ▼ Rendez-vous dans la barre de l'URL (adresse Internet) de la page Internet affichée,
OK passer en mode saisie de texte.

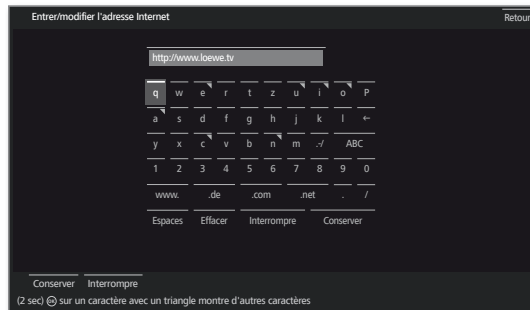

◀ ▶ ▲ ▼ Sélectionner la lettre ou la ponctuation voulue.

OK Confirmer/saisir.

Vous pouvez afficher des lettres supplémentaires pour les lettres accompagnées d'un triangle à l'aide d'une pression longue sur la touche **OK** (2 secondes).

← Supprimer le caractère à gauche du curseur.

.-/ Ouvrir la sélection des caractères spéciaux s'ouvre.

abc Passer en majuscule ou minuscule.

Espaces Saisir un espace.

Effacer Effacer tous.

Interrompre Annulez la saisie. La fenêtre de saisie se ferme et la page Internet précédente s'affiche.

Conserv. Confirmer l'adresse et la page Internet voulue.



i Vous pouvez également saisir les caractères à l'aide d'un clavier branché par USB sur le TV (sans fil de préférence) ou avec la télécommande (voir colonne de gauche).

Quitter le navigateur

HOME

HOME : Ouvrir l'affichage **Home**.

Paramètres du système

Sous l'élément de menu **Paramètres du système** de l'affichage **Home**, vous trouverez le menu de configuration du téléviseur.

Afficher les Paramètres du système

HOME

HOME : ouvrir l'affichage **HOME**.



◀ ▶ ▲ ▼ Sélectionner **Paramètres du système**.
OK Afficher.

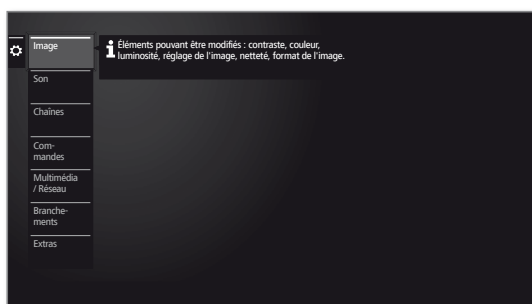

Ou:

MENU

MENU Pression longue : afficher Paramètres du système.

Possibilités de réglage

Image Ici, vous pouvez effectuer des réglages qui affectent l'aspect du signal reçu par votre téléviseur.

Élément de menu **Image** :

3D, Réglage de l'image, Contraste, Luminosité, Intensité de couleur, Image+ Active, Format de l'image.

Élément de menu **Image** → autres ... :

Température de couleur, Netteté, Déplacer l'image verticalement, Régulation automatique de la lumière, Lissage de film (DMM), Réduction numérique des bruits (DNC), Couleur de peau, Filtre anti-blocs.

D'autres informations, voir chapitre **Paramètres du système**, section **Image**.

Son Ici, vous pouvez effectuer des réglages qui affectent le rendu sonore de votre téléviseur.

Élément de menu **Son** :

Mode écoute, Réglage du son, Sonorité, Surround Modus, Synchronisation son-image, Adapter le son.

Élément de menu **Son** → autres ... :

Volume automatique, Sortie audio à la prise AV, Volume maximum, Volume maximum lors de la mise en marche, Balance.

i Les options de menu disponibles peuvent varier et dépendent du composant audio connecté.

D'autres informations, voir chapitre **Paramètres du système**, section **Son**.

Chaînes Déplacer et supprimer des chaînes de télévision et stations de radio. En outre, vous pouvez mettre à jour automatiquement ou manuellement la liste complète des chaînes. Vos chaînes peuvent être organisées dans les listes personnelles.

Élément de menu **Chaînes** :

Balayage automatique TV+Radio, Recherche manuelle (y compris statut d'antenne), Listes de chaînes télévisées, Listes d'émetteurs radio, Actualiser automatiquement la liste des émetteurs, Transférer toutes les listes de chaînes.

D'autres informations, voir chapitre **Paramètres du système**, section **Chaînes**.

Commandes Ce menu comprend les paramètres des fonctions supplémentaires de votre téléviseur comme par exemple Image dans l'image (PIP) et Enregistreur numérique (DR+) ainsi que des paramètres plus généraux comme Heure et date, Sécurité enfants ou actualisation de logiciel.

Élément de menu **Commandes** :

Langue, Sécurité enfants, EPG, Efficacité énergétique, Mode de démarrage rapide, Logiciel.

Élément de menu **Commandes** → autres ... :

Affichage à l'écran, Heure et date, Réglages DVB, PIP, DR+, Télétexte standard, HbbTV, Rotation TV¹, Disques durs, Fichier Journal-Exportation, Touche fonction WEB.

D'autres informations, voir chapitre **Paramètres du système**, section **Commandes**.

Multimédia / Réseau Dans le menu Multimédia / Réseau, vous pouvez configurer votre accès réseau.

Sous l'élément de menu **Renderer**, vous pouvez autoriser des périphériques externes à accéder à votre téléviseur (**Renderer**) afin d'y lire des contenus.

Élément de menu **Multimédia / Réseau** :

Paramètres réseau, Réglages Multimédia, **Renderer**, Mobile Recording, Bluetooth.

D'autres informations, voir chapitre **Paramètres du système**, section **Multimédia / Réseau**.

Branchements Utilisez ce menu pour configurer une utilisation avec des périphériques externes.

L'assistant des composants sonores vous indique de quelle manière configurer votre matériel audio, tels que les systèmes d'enceintes ou l'amplificateur HiFi / AV.

Pour plus d'informations, consultez les notices d'utilisation des appareils utilisés.

Élément de menu **Branchements** :

Composants du son, Antenne DVB, Réglages du raccordement AV, Digital Link, Mode Jeux.

D'autres informations, voir chapitre **Paramètres du système**, section **Branchements**.

Extras Ici vous pouvez accéder à l'équipement de votre téléviseur, recommencer la première mise en service ou réinitialiser l'appareil aux réglages d'usine.

En outre, c'est ici que vous pouvez activer DR+ Streaming afin que les enregistrements de votre TV soient partagés sur votre réseau domestique.

Élément de menu **Extras** :

DR+ Streaming, Caractéristiques techniques du téléviseur, Renouveler la première mise en service, Réinitialisation aux valeurs d'usine.

D'autres informations, voir chapitre **Paramètres du système**, section **Extras**.

¹ Cet élément de menu s'affiche uniquement lorsque le téléviseur est équipé d'un pied pivotant électrique.

Image

Ici, vous pouvez effectuer des réglages qui affectent l'aspect du signal d'image de votre téléviseur.

Afficher Réglages de l'image

HOME

HOME : ouvrir l'affichage **HOME**.



◀ ▶ ▲ ▼ Sélectionner **Paramètres du système**.

OK Afficher Paramètres du système.

▼ ▲ Sélectionner **Image**.

▶ Passer dans la colonne suivante.



▲ ▼ Sélectionner la fonction d'image souhaitée.

▶ Passer dans la colonne suivante.

Explications concernant les configurations de l'image :

- 3D Procéder aux réglages pour l'affichage 3D de votre téléviseur (voir page suivante).
- Réglage de l'image Vous pouvez ici choisir entre plusieurs variantes de réglages de l'image préréglées et les valeurs d'image que vous avez paramétrées.
D'autres informations, voir chapitre **Paramètres du système**, section **Image – Réglage de l'image**.
- Contraste Le contraste doit être réglé en fonction de la luminosité ambiante. Plus la luminosité est importante, plus le contraste doit être important.
La puissance consommée du téléviseur dépend directement de la valeur définie ici.
- Luminosité Réglez la luminosité de façon à ce que les parties noires d'une image apparaissent encore en noir.
- Intensité de couleur Réglez l'intensité des couleurs en fonction de votre propre goût.
Les couleurs doivent être naturelles; vous pouvez le constater p. ex. à la couleur du visage des personnes.
- Image+ Active Image+ Active est un système d'amélioration de l'image spécialement développé par LOEWE qui délivre une image plus riche en détails et en contraste, plus nette, plus naturelle et aux couleurs vraies.
- Format d'image Réglez le format de façon à ce que l'écran soit utilisé de façon optimale, tout en respectant les proportions d'origine et en évitant les déformations.
D'autres informations, voir chapitre **Paramètres du système**, section **Image – Réglage du format de l'image**.
- autres ... Afficher avec **OK** (voir colonne de droite).

Température de couleur Ici, en fonction de votre goût personnel, vous pouvez attribuer à l'image TV une teinte de couleur plus chaude ou plus froide.

Netteté Vous pouvez définir ici la netteté des contours.

Déplacer l'image verticalement En cas de divers formats d'image, les incrustations de caractères ou de graphiques en bas ou en haut de l'image ne sont pas ou seulement partiellement visibles. Vous pouvez déplacer l'image vers le haut ou vers le bas au moyen des touches de commande de menu afin de rendre les incrustations de nouveau visibles.

I Option de menu seulement disponible dans les formats d'image Panorama ou Zoom.

Régulation automatique de la lumière Deux fonctions de régulation automatique de la lumière sont à votre disposition, avec lesquelles vous pouvez adapter l'image de votre téléviseur à la luminosité ambiante, améliorer le contraste des couleurs et réduire la consommation de votre téléviseur.

En fonction de la vidéo (VBD+) :

Le rétro-éclairage sera réduit et le signal vidéo sera en même temps intensifié, en fonction du contenu vidéo actuel, en vue d'obtenir un meilleur contraste de l'image de votre téléviseur (**V**ideo compensated **B**acklight **D**imming – **V**BD).

En fonction de la pièce (OPC) :

Le contraste de l'image de votre téléviseur sera automatiquement réduit lorsque la luminosité ambiante diminue (**O**ptical **P**ower **C**ontrol – **O**PC).

I En raison de la réduction technique de l'opacité en mode 3D, cette fonction est désactivée pour l'affichage de contenus 3D.

Format auto (AMD) Avec l'option format automatique, le téléviseur identifie le format de l'image et configure ses paramètres en conséquence.

Lissage de film (DMM) DMM diminue les sauts d'image en cas de mouvement rapide du contenu de l'image et d'inscriptions d'écriture continues. Ceci est valable en particulier pour les films.

Réduction numérique des bruits (DNC) Lorsque la fonction DNC (Digital Noise Control) est activée, vous pouvez éliminer ou réduire les bruits dans l'image.

Couleur de peau Réglez la couleur de la peau afin que le teint des visages affichés soit le plus naturel possible.

Correction de luminosité gamma Si les images paraissent sous- ou surexposées, vous pouvez les corriger ici.

Filtre anti-blocs Pour minimiser les parasites visibles dus aux procédés de compression modernes d'images et séquences d'image lors de la restitution des images (formation de blocs), un filtre anti-blocs, combattant les interférences, peut être activé.

PC IN - Affichage La position horizontale et verticale ainsi que la phase de l'image peuvent être corrigées dans les formats de l'image PC.

D'autres informations, voir chapitre **Paramètres du système**, section **Image – Réglage du format de l'image**.

I Option de menu seulement disponible si un signal PC valide est disponible sur la connectique **AV** via l'adaptateur VGA.



■	Reference 55-85
	Mode d'emploi
	Paramètres du système
	Image

Fonction 3D

Avec la fonction 3D de votre téléviseur, vous pouvez lire du matériel 3D transmis par un émetteur ou un lecteur externe connecté.

Afin de pouvoir utiliser pleinement la fonctionnalité 3D, vous avez besoin des lunettes 3D **Loewe Active Glasses 3D** (voir chapitre **Accessoires**). Veuillez lire la notice d'utilisation livrée avec les lunettes 3D.

Mode 3D

Pour les contenus 3D restitués par un lecteur connecté en HDMI, la représentation 3D est reconnue correctement dans la plupart des cas avec le réglage d'usine **Mode 3D → Automatique**. Pour les contenus 3D diffusés par les chaînes de télévision, un réglage manuel du mode 3D peut s'avérer nécessaire.

i En raison de la réduction technique de la brillance en mode 3D, les fonctions **Régulation automatique de la lumière - Pièce** et **Régulation automatique de la lumière - Vidéo (VBD+)** sont désactivées lors de la présentation de contenus 3D.

i Lorsque le téléviseur est commandé avec la télécommande lors de la lecture 3D, des effets de scintillement peuvent se produire dans les lunettes 3D.

Afficher Mode 3D

HOME

HOME : ouvrir l'affichage **HOME**.



◀ ▶ ▲ ▼ Sélectionner **Paramètres du système**.
OK Afficher Paramètres du système.

▼ ▲ Sélectionner **Image**.
▶ Passer dans la colonne suivante.

◀ ▶ Sélectionner **3D**.
▶ Passer dans la colonne suivante.



◀ ▶ Sélectionner Mode 3D.

Explications concernant le mode 3D :

Automatique Pour ce réglage (d'usine), le téléviseur commute automatiquement le cas échéant et si la chaîne le permet sur le mode 3D approprié. Ne changez le réglage que si les contenus 3D n'apparaissent pas correctement.

side by side Pour afficher des contenus 3D en format **side by side**. Avec ce réglage, deux images pratiquement identiques sont transmises **côte à côte** pour la restitution en 3D et sont rassemblées de manière adaptée par le téléviseur.

i Le mode 3D est remis à **automatique** lors de la remise en marche du téléviseur.

top / bottom Pour afficher des contenus 3D en format **top / bottom**. Avec cette option, deux images pratiquement identiques sont transmises **l'une au-dessus de l'autre** pour la restitution en 3D et sont rassemblées de manière adaptée par le téléviseur.

i Le mode 3D est remis à **automatique** lors de la remise en marche du téléviseur.

Format de l'image / Mode 3D

Si des contenus 3D sont reconnus par le téléviseur, il n'est plus possible de modifier le format de l'image. Le format de l'image en mode 3D est toujours 16:9 PC.

Remarque / Symbole

Si des contenus 3D sont reconnus par le téléviseur, un message approprié apparaît. Le message disparaît une fois que la durée d'affichage est écoulée.



Les contenus en 3D sont indiqués par un symbole dans l'affichage de l'état du téléviseur.



■	Reference 55-85
	Mode d'emploi
	Paramètres du système
	Image

Réglage de l'image

La sélection de l'un des préréglages d'image (**Mode Home**, **Mode Premium**, **Mode ciné** ou **Mode Shop**) permet de fixer les réglages d'image pour le groupe de réception de signaux actif à ce moment en fonction des valeurs prédéfinies.

Certains réglages de contraste, d'intensité de la couleur, de température de la couleur, de luminosité, de netteté de l'image et de système de compensation de parasitage sont enregistrés dans le **Mode Personal**. Il existe des valeurs personnelles pour chaque groupe de réception de signaux.

Vous trouverez une liste des différents groupes d'entrée de signal au chapitre **Caractéristiques techniques**, section **Groupes de signaux d'entrée**.

Afficher Réglage de l'image

HOME

HOME : ouvrir l'affichage **HOME**.



◀ ▶ ▲ ▼ Sélectionner **Paramètres du système**.
OK Afficher Paramètres du système.

▼ ▲ Sélectionner **Image**.
▶ Passer dans la colonne suivante.

◀ ▶ Sélectionner **Réglage de l'image**.
▶ r dans la colonne suivante.



▼ ▲ Sélectionner Mode,
OK Conserver le Mode sélectionné.

i Lors de la sélection de l'un des trois préréglages d'image, il est nécessaire de préciser si le Mode sélectionné doit être appliqué uniquement à la source de signal actuelle, par exemple **seulement pour HD Digital** ou **pour l'ensemble de la TV**.

Explications des possibilités de réglage de l'image :

Mode-Home	Ici, la faible consommation énergétique lors d'une utilisation domestique prime dans les réglages de l'image. Dans ce cas, le téléviseur s'éteint automatiquement au bout de 4 heures d'inactivité de l'utilisateur, à des fins d'économie d'énergie.
Mode Premium	Les réglages de l'image en mode Premium sont optimisés pour un environnement clair avec une consommation d'énergie plus élevée.
Mode ciné	Le mode ciné est optimisé pour la reproduction des films et des images.
Mode Shop	Les réglages d'image dans le Mode Shop sont paramétrés pour une utilisation dans un espace de présentation.
Mode Personal	Ici vous pouvez voir votre dernier réglage de l'image effectué.

Réglage du format de l'image

i Les possibilités de réglage dépendent du contenu transmis de l'image.

HOME

HOME : ouvrir l'affichage **HOME**.



◀ ▶ ▲ ▼ Sélectionner **Paramètres du système**.
OK Afficher Paramètres du système.

▼ ▲ Sélectionner **Image**.
▶ Passer dans la colonne suivante.

◀ ▶ Sélectionner **Format de l'image**.
▶ r dans la colonne suivante.

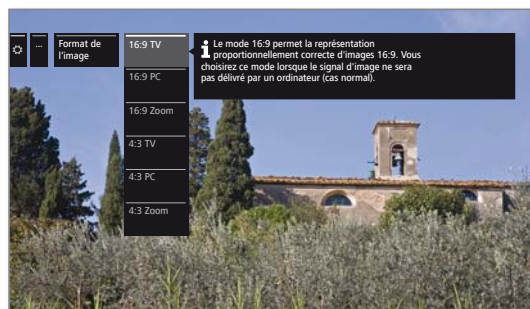

▼ ▲ Sélectionner Format,
OK Conserver le format sélectionné.

Explications concernant les formats de l'image pour le signal HD :

4:3 TV	Affichage correct proportionnel d'émissions en 4:3
16:9 TV	Affichage correct proportionnel d'émissions en 16:9. Vous choisirez ce mode lorsque le signal ne sera pas délivré par un PC (cas normal). Une petite partie de l'image est coupée. Cela peut s'avérer nécessaire pour masquer d'éventuels parasites au bord de l'écran provenant du signal reçu.
4:3 PC	Affichage correct proportionnel d'émissions en 4:3
16:9 PC	Affichage correct proportionnel d'émissions en 16:9 sans perte d'informations. Vous choisirez ce mode lorsque le signal sera délivré par un PC.
4:3 Zoom	Affichage correct proportionnel. Agrandissement maximal de l'image. Il est possible que des textes affichés disparaissent.
16:9 Zoom	Affichage correct proportionnel. Agrandissement maximal de l'image. Il est possible que des textes affichés disparaissent.

Explications concernant les formats de l'image pour le signal SD :

16:9	Affichage correct proportionnel d'émissions en 16:9.
4:3	Affichage correct proportionnel d'émissions en 4:3.
Panorama 1	Affichage correct proportionnel d'émissions en 4:3 sur un écran 16:9. Le logo de la chaîne et les sous-titres sont conservés.
Panorama 2	Affichage plein écran (état à la livraison) d'émissions en 4:3 sur un écran 16:9. Le logo de la chaîne et les sous-titres sont conservés.
Zoom	Affichage correct proportionnel. Agrandissement maximal de l'image. Il est possible que des textes affichés disparaissent.
Zoom16:9	Une transmission de l'image fournie par une chaîne en 4:3 et compatible 16:9 qui est automatiquement reconnue.

Son

Afficher les réglages du son

i Les éléments de menu à sélectionner dépendent de la chaîne sélectionnée et des éléments du son connectés.

HOME

HOME : ouvrir l'affichage **HOME**.



◀ ▶ ▲ ▼ Sélectionner **Paramètres du système**,
OK Afficher Paramètres du système.

▼ ▲ Sélectionner **Son**,
 ▶ Passer dans la colonne suivante.

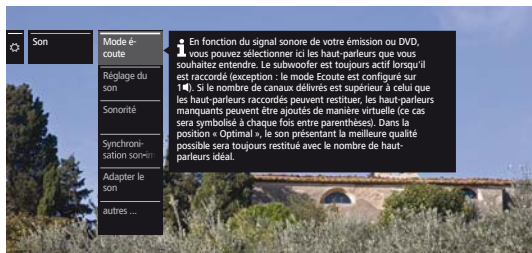

▲ ▼ Sélectionner la fonction du son souhaitée,
 ▶ Passer dans la colonne suivante.

Explications concernant les réglages du son :

Mode écoute En fonction du signal son de votre émission ou source audio (DVD, Blu-Ray, etc.), vous pouvez sélectionner ici les haut-parleurs que vous souhaitez entendre.

Le subwoofer est toujours actif lorsqu'il est raccordé (exception : le mode Écoute est configuré sur **1**).

Si le nombre de canaux délivrés est supérieur à celui que les haut-parleurs raccordés peuvent restituer, les haut-parleurs manquants peuvent être ajoutés de manière virtuelle (ce cas sera symbolisé à chaque fois entre parenthèses).

Dans la position « Optimal », le son présentant la meilleure qualité possible sera toujours restitué avec le nombre de haut-parleurs idéal.

Optimale Le signal sonore restitué actuellement l'est avec le nombre idéal de haut-parleurs.

- 1** Restitution du son central ou mono (droite / gauche).
- 2** Restitution du son frontal (D / G stéréo).
- 3** Restitution du son frontal et central.
- 4** Restitution du son frontal et Surround.
- 5** Restitution du son frontal, Surround et central

Amplificateur HiFi/AV Restitution via un amplificateur HiFi externe. Sélection uniquement possible quand un amplificateur a été sélectionné dans l'assistant de composants du son.

Explications concernant les réglages du son (suite) :

Mode Dolby PLII Il est possible de sélectionner/modifier les tonalités préprogrammées (Film, musique, Matrice) des émissions codées en Dolby Pro Logic II.

Le mode **Film** se concentre sur le film, c'est-à-dire que le son central est dominant, comme c'est habituellement le cas dans les films.

En mode **Musique**, il est possible de régler 3 paramètres :

Amplitude : le son central est réparti entre le côté gauche et droit.

Changement dimensionnel : Rear et Center sont répartis entre le côté gauche et droit.

Panorama : l'écart entre les deux haut-parleurs est agrandi artificiellement.

En mode **Matrice**, les haut-parleurs avant sont « reflétés » dans les haut-parleurs arrière. Le haut-parleur avant gauche est mixé sur l'arrière gauche, tandis que le haut-parleur avant droit est mixé sur l'arrière droit ; le son central est réparti sur tous les canaux.

i L'élément de menu s'affiche lorsqu'un système multicanal (système de haut-parleurs) est connecté et qu'une simulation de haut-parleurs est générée (par exemple, signal DVB avec son 2.0, mode d'écoute 5).

Réglage du Son Ici, vous pouvez adapter les caractéristiques de son prédéfinies de chaque émission. Les options sont, par exemple, e Vous pouvez régler les aigus et graves des éléments sonores de musiques ou films personnels selon vos goûts.

Sonorité Mise en valeur auditive des aigus et des graves avec un volume faible.

Surround modus Vous pouvez sélectionner ici l'une des simulations de relief acoustique (voir page suivante).

Synchronisation son-image Si le son n'est pas en phase avec l'image, corrigez ce décalage ici. En déplaçant le marquage sur la barre vers le bas, vous décalez le son par rapport à l'image. En déplaçant le marquage vers le haut, vous accélérez le son par rapport à l'image. L'alignement du son est réalisé par tranches de 10 millisecondes (ms).

i uniquement disponible pour les chaînes DVB.

Adapter le son Le volume des chaînes individuelles peut varier. S'il est trop bas ou trop fort par rapport aux autres chaînes, adaptez le volume.

Avec le menu ouvert, **P+ / P-** permet de sélectionner les chaînes les unes après les autres et de régler confortablement chaque chaîne individuelle.

autres ... afficher avec **OK** (voir page suivante).

Explications concernant les réglages du son (suite) :

autres ... afficher avec **OK** (voir page suivante).

Son haut-parleur / Son casque Pour les émetteurs analogiques : Possibilité de sélection mono/stéréo ou son 1 ou son 2 pour les émissions à double son séparément pour haut-parleurs et casque.

Volume automatique Lorsque les chaînes que vous recevez obéissent à des normes différentes, que vous changez de chaîne ou que des spots publicitaires sont diffusés, il est possible que le volume sonore change.
Activez Réglage automatique du volume pour atténuer ces différences de volume. Pour les émissions musicales ou les émissions en direct, un meilleur profil sonore peut être obtenu en **désactivant** le Réglage automatique du volume.

Volume maximal Vous pouvez limiter le volume des haut-parleurs. Vous pouvez ainsi éviter de régler le volume trop fort.

Volume maximum de mise en marche Vous programmez ici le volume du téléviseur après l'avoir mis en marche avec l'interrupteur général ou suite à une coupure de courant.
 Lors de la mise en marche du téléviseur à partir du mode veille, le dernier volume utilisé est conservé sauf s'il était supérieur à ce volume de mise en marche. Dans ce cas, il sera limité.

Balance Régler la balance stéréo de telle sorte que le volume sonore émis à droite soit le même qu'à gauche.

Cinema Surround

Cinema Surround est un virtualiseur d'options qui donne la possibilité aux haut-parleurs intégrés des téléviseurs de générer des sons artificiels.

Sélectionner le mode Surround

i Cette option de sélection est disponible dans le composant sonore - haut-parleur TV. Cette option de sélection est disponible dans le composant sonore - haut-parleur TV.

Réglable dans les **Paramètres du système** sous **Branchements → Composants du son**.

i La sélection du mode Surround est disponible lorsque le mode écoute (4) ou (5) est utilisé.

Réglable dans les **Paramètres du système** sous **Son → Mode écoute** ou dans programme TV en cours à partir de la liste de fonctions (voir chapitre **TV**, section **Liste des fonctions**).

HOME

HOME : ouvrir l'affichage HOME.



◀ ▶ ▲ ▼ Sélectionner **Paramètres du système**.
OK Afficher Paramètres du système.

▼ ▲ Sélectionner **Son**.
 ▶ Passer dans la colonne suivante.

◀ ▶ Sélectionner **Mode Surround**.
OK Afficher.



▲ ▼ Choisissez le code souhaité.

Explications concernant les possibilités de réglage:

Cinema Surround En mode Cinema Surround, une technologie de virtualisation développée Loewe est utilisée. Elle améliore l'intelligibilité en cas d'expansion simultanée du son 3D.

i Réglages standard en usine.

Dolby Virtual Dolby Virtual donne l'impression d'écouter une installation sonore 5.1 à partir du haut-parleur TV intégré.

■	Reference 55-85
	Mode d'emploi
	Paramètres du système
	Chaînes

Chaînes

L'élément Chaînes propose tous les paramètres de recherche d'émetteurs TV et Radio DVB ainsi que les fonctions de création et édition des différentes listes de chaînes.

- i** La gestion des chaînes n'est pas possible tant qu'un enregistrement par minuterie programmé est en cours.
- i** Si au moins une chaîne est verrouillée, le code secret doit être saisi avant la recherche / actualisation automatique.
- i** La procédure des émetteurs radio ou listes d'émetteurs radio est similaire à la fonction des chaînes télévisées ou listes de chaînes télévisées. C'est pourquoi la procédure est décrite uniquement pour les Chaînes TV.

Afficher Menu Chaînes

HOME

HOME : ouvrir l'affichage **HOME**.



◀ ▶ ▲ ▼ Sélectionner **Paramètres du système**.
OK Afficher Paramètres du système.

▼ ▲ Sélectionner **Chaînes**.
▶ Passer dans la colonne suivante.

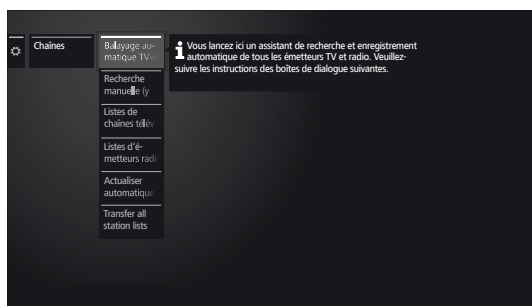

▲ ▼ Sélectionner la fonction souhaitée.
▶ Passer dans la colonne suivante.

Explications des possibilités de réglage dans le menu Chaîne :

Balayage automatique TV+Radio Vous pouvez démarrer ici un assistant qui recherche et enregistre automatiquement tous les émetteurs TV et radio DVB (voir chapitre **Paramètres du système**, section **Chaînes – Balayage automatique TV+Radio**).

Recherche manuelle (y compris statut d'antenne) Vous pouvez ici procéder à tous les réglages relatifs à une chaîne Radio DVB (voir chapitre **Paramètres du système**, section **Chaînes – Recherche manuelle télévision**).

Listes de chaînes télévisées / radio Ici vous pouvez déplacer les chaînes TV / chaînes de radio DVB dans toutes les listes et effacer des chaînes. Vous pouvez regrouper les émetteurs que vous utilisez le plus souvent dans une ou plusieurs listes personnelles (voir chapitre **Paramètres du système**, section **Chaînes – Listes de chaînes télévisées / Radio**).

Actualiser automatiquement la liste des émetteurs Si la liste des émetteurs n'est plus à jour, celle-ci sera automatiquement actualisée lorsque le paramètre **Autoriser** est sélectionné (voir chapitre **Paramètres du système**, section **Chaînes – Actualiser automatiquement la liste des émetteurs**).

Transférer toutes les listes de chaînes Vous pouvez ici exporter ou importer toutes les listes des chaînes du téléviseur (voir chapitre **Paramètres du système**, section **Chaînes – Transférer toutes les listes des chaînes**).

Balayage automatique TV+Radio

Lors de la recherche automatique d'émetteurs TV et radio à l'aide de l'assistant, il est possible de rechercher de nouvelles chaînes qui ne sont pas encore enregistrées.

i Si vous souhaitez supprimer toutes les chaînes existantes et effectuer une nouvelle recherche automatique, il vous faut répéter la première mise en service.

HOME

HOME : ouvrir l'affichage **HOME**.



◀ ▶ ▲ ▼ Sélectionner **Paramètres du système**,
OK Afficher Paramètres du système.

▼ ▲ Sélectionner **Chaînes**,
 ▶ Passer dans la colonne suivante.

▼ ▲ Sélectionner **Balayage automatique TV+Radio**,
 ▶ Passer dans la colonne suivante.

Les réglages de recherche actuels sont affichés dans le texte d'info supérieur :

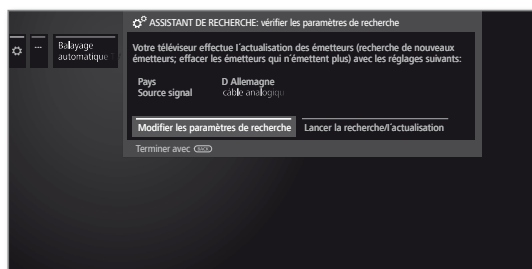

Pour modifier ces réglages de recherche :



◀ ▶ Sélectionner **Modifier les paramètres de recherche**,
OK L'assistant demande les réglages de recherche (voir la colonne de droite).

Si vous acceptez cette procédure :

◀ ▶ Sélectionner **Lancer la recherche/l'actualisation**,
OK Démarrer la recherche.

BACK

BACK : Annuler la recherche / l'actualisation en cours.

Explications concernant certains réglages de recherche :

Source de signaux Sélectionnez ici le câble (analogique), DVB-T, DVB-C ou DVB-S, en fonction de la source de signal à partir de laquelle vous souhaitez rechercher de nouveaux émetteurs.
 Vous pouvez également configurer les antennes DVB-T et DVB-S depuis l'élément de menu **Assistant d'antenne**.

i Vous quittez la boîte de dialogue **Modifier les paramètres de recherche** en ouvrant la configuration d'antenne DVB. Vous devez ouvrir à nouveau la boîte de dialogue à la fin de la configuration.

Câble (analogique) La norme de couleur / TV courante est pré-réglée avec la sélection du site de l'appareil.
Norme TV/ couleur Celles-ci ne doivent être modifiées que si les chaînes avec d'autres normes doivent être recherchées.

Explications concernant certains réglages de recherche (suite) :

DVB-T/C/S Si plusieurs réseaux de réception sont disponibles, vous pouvez choisir le réseau depuis lequel vous souhaitez recevoir vos chaînes.
Sélection du réseau

DVB-T/C/S Les réglages courants sont pré-réglés à partir de la sélection du site de l'appareil. Modifiez uniquement ces derniers si vous connaissez d'autres paramètres.
Réglages

Emetteurs cryptés : (DVB-T/C/S)

Vous pouvez indiquer si les émetteurs cryptés doivent faire l'objet d'une recherche / actualisation. Sélectionnez **Oui**, pour procéder à la recherche des émetteurs cryptés. Les émetteurs cryptés peuvent toutefois être reçus uniquement avec un module CA et une Smart Card appropriée. Consultez votre revendeur spécialisé qui vous dira quelle Smart Card est nécessaire pour recevoir certains émetteurs.

Processus de recherche : (DVB-T)

Si vous souhaitez exécuter la recherche indépendamment de la grille, veuillez sélectionner **Recherche de fréquences** dans processus de recherche.

Processus de recherche : (DVB-C)

Si vous sélectionnez la **Recherche de fréquence**, tous les émetteurs disponibles sont recherchés. Lors de la **Recherche de réseau**, la recherche peut être étendue à tous les réseaux disponibles ou limitée pour le réseau indiqué sous **Identification de réseau** aux chaînes diffusant ces réseaux.

Identification de réseau : (DVB-C)

Si vous choisissez l'option **aucune**, les signaux DVB de tous les réseaux d'émetteurs actuels feront l'objet d'une recherche automatique (recommandé pour la plupart des réseaux câblés).

Si, au contraire, vous entrez une identification de réseau définie (nécessaire dans les réseaux câblés de certains pays), seuls les signaux DVB de ce réseau d'émetteurs feront l'objet de la recherche automatique. Vous obtiendrez de plus amples informations auprès de votre câblo-opérateur.

Processus de recherche : (DVB-S)

Si vous sélectionnez la **Recherche de fréquence**, tous les émetteurs disponibles sont recherchés. Lors de la **Recherche de réseau**, la recherche est étendue pour tous les réseaux disponibles aux chaînes diffusant ces réseaux.

Conserver Logical Channel Number: (DVB-T/C/S)

Dans certains pays, des émetteurs numériques (DVB-T/C/S) émettent avec un numéro de programme imposé, connu sous le nom de Logical Channel Numbers, ou LCN.

Si vous entrez **oui** ici, ces chaînes mémorisées prédéfinies sont reprises et les émetteurs de la source de signal préférée classés par LCN. Les émetteurs ne peuvent plus être reportés dans l'aperçu des émetteurs.



Rechercher / Actualiser les émetteurs – Manipulation de nouveaux émetteurs ou d'émetteurs qui n'ont plus été trouvés

Une fois que la recherche / actualisation automatique est terminée, le nombre des nouveaux émetteurs TV détectés apparaît.

▶▶ Continuer. Le nombre de nouveaux émetteurs radio trouvés s'affiche.

▶▶ Afficher la liste des nouveaux émetteurs TV détectés.



▲▼◀▶ Sélectionner des chaînes.
 OK Sélectionner / ne pas sélectionner les chaînes.

▶▶ Mémoire des chaînes marquées. La liste des nouveaux émetteurs radio trouvés s'affiche.

▲▼◀▶ Sélectionner des chaînes.
 OK Sélectionner / ne pas sélectionner les chaînes.

▶▶ Continuer.

Ensuite, une liste des émetteurs mémorisés apparaît, le cas échéant, mais aucune chaîne n'existe plus ou n'est retransmise provisoirement.

Le numéro de la place d'enregistrement utilisée est indiqué devant l'émetteur. Veuillez marquer chacun des émetteurs que vous souhaitez supprimer définitivement.



▲▼◀▶ Sélectionner des chaînes.
 OK Sélectionner / ne pas sélectionner les chaînes.

▶▶ Continuer. Les chaînes sélectionnées seront effacées.
 La liste des émetteurs radio non trouvés s'affiche.

▲▼◀▶ Sélectionner des chaînes.
 OK Sélectionner / ne pas sélectionner les chaînes.

▶▶ Quitter l'assistant de recherche.

Recherche manuelle télévision / Radio

Vous pouvez ici procéder à tous les réglages relatifs à une chaîne. Cela suppose des connaissances détaillées.

i La recherche manuelle de chaînes radio est similaire à celle des chaînes TV. C'est pourquoi la recherche manuelle d'émetteurs radio n'est pas expliquée séparément.

Afficher la recherche manuelle

HOME : ouvrir l'affichage HOME.

▶▲ Sélectionner **Paramètres du système**.
 OK Afficher Paramètres du système.

▶▲ Sélectionner **Chaînes**.
 ▶ Passer dans la colonne suivante.

▶▲ Sélectionner **Recherche manuelle télévision**.
 OK Afficher Recherche manuelle.

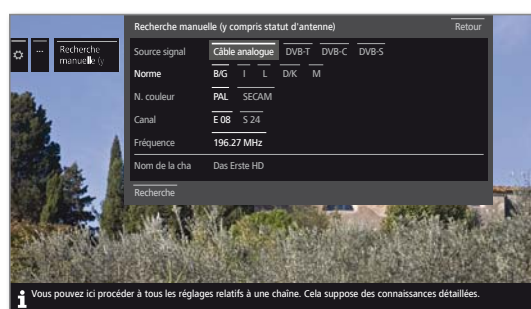

Vous pouvez choisir dans l'élément de menu **Source signal** la plage dans laquelle vous souhaitez rechercher des chaînes.

En fonction de la source sélectionnée, divers réglages sont disponibles.

Sur la page suivante, les paramètres sont décrits séparément pour câble analogique et pour les sources DVB-T/C/S.

Barre d'état de la recherche manuelle.

Lors de la recherche manuelle, les barres d'état affichées permettent de voir la qualité de réception des différentes chaînes pour la recherche d'émetteurs. Les marqueurs doivent être positionnés si possible dans la barre verte.

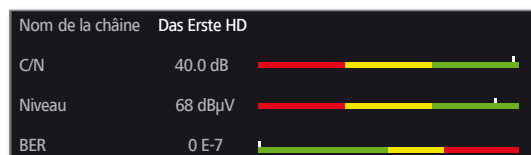

C/N : (Carrier/Noise) la barre indique le rapport signal sur bruit. La valeur affichée en dB doit être la plus élevée possible.

Niveau : La barre indique le niveau de réception de la chaîne. La valeur affichée en dBµV doit être la plus élevée possible.

BER : (Bit-Error-Rate) la barre indique le taux d'erreur binaire de la chaîne. La valeur doit être la plus basse possible.

■	Reference 55-85
	Mode d'emploi
	Paramètres du système
	Chaînes

Recherche manuelle câble analogique :

- i** La recherche manuelle est activée
- i** La source de signal sélectionnée est **Câble analogique**.



▲ ▼ ◀ ▶ Sélectionner et Adapter les Paramètres,
OK Confirmer, le cas échéant.

▲ ▼ ◀ ▶ Sélectionner Recherche,
OK Démarrer la recherche.

Quand une chaîne est détectée :

▲ ▼ ◀ ▶ Sélectionner **Mise en mém./Écraser**,
OK Mise en mém. de la chaîne

Explications concernant les réglages de recherche pour le câble analogique :

Source signal	Sélection de la zone dans laquelle vous souhaitez rechercher les émetteurs.
Norme	Veillez vous informer, le cas échéant, auprès de votre distributeur sur la norme à régler pour telle ou telle chaîne ou appareils AV.
N. couleur	Veillez vous informer, le cas échéant, auprès de votre distributeur sur la norme à régler pour telle ou telle chaîne ou appareils AV.
Canal	Saisie directe du canal.
Fréquence	Saisie directe de la fréquence de l'émetteur. Plage de saisie : 044.75 MHz - 859.25 MHz.
Nom	Le nom de l'émetteur trouvé s'affiche ici. Vous pouvez modifier le nom de la station.

Recherche manuelle DVB-T/C/S:

- i** La recherche manuelle est activée.

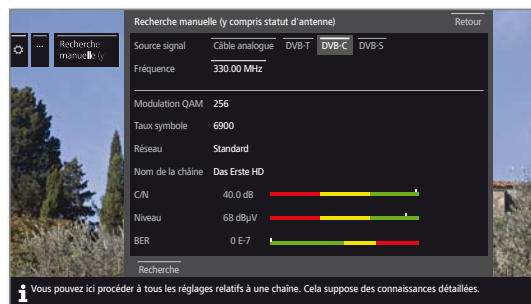

▲ ▼ ◀ ▶ Sélectionner et Adapter les Paramètres,
OK Confirmer, le cas échéant.

▲ ▼ ◀ ▶ Sélectionner Recherche,
OK Démarrer la recherche.

Lorsqu'un transpondeur DVB a été trouvé :



▲ ▼ ◀ ▶ Sélectionner la chaîne.
OK La chaîne est sélectionnée avec . Le cas échéant, répéter l'opération pour plusieurs chaînes.

i Les émetteurs qui sont déjà présents dans la liste des chaînes sont affichés avec les numéros devant les noms de stations.

▲ ▼ ◀ ▶ Sélectionner **Mise en mém./Écraser**,
OK Les chaînes sélectionnées avec sont enregistrées.

Explications concernant certains réglages de recherche :

Source signal DVB-T/C/S	Sélection de la zone dans laquelle vous souhaitez rechercher les émetteurs.
Canal (DVB-T)	Saisie directe du canal.
Satellite (DVB-S)	Ici, vous pouvez sélectionner le satellite sur lequel les chaînes doivent être recherchées.
Bande (DVB-S)	Ici, vous pouvez sélectionner la bande de fréquence à rechercher. Plages de réglage : horiz/low 10694-11906 MHz vert/high 11544-12756 MHz vert/low 10694-11906 MHz vert/high 11544-12756 MHz
Fréquence DVB-T/C/S	DVB-T/C : Saisie directe de la fréquence de l'émetteur. DVB-S : Saisie directe de la Fréquence LNC
Taux symbole (DVB-S)	Ici vous pouvez entrer le Taux symbole Plage : 1000-45000

Listes de chaînes télévisées / Radio

Dans l'élément de menu **Listes de chaînes télévisées** ou **Listes d'émetteurs radio**, vous avez la possibilité d'éditer différentes listes (Effacer bloc, déplacer bloc, rétablir les émetteurs effacés), par exemple **DVB-T**, **ASTRA LCN** ou **DVB-C** et de créer et éditer de nouvelles **listes personnelles**.

La fonction Listes d'émetteurs radio est similaire à la fonction Listes de chaînes télévisées. C'est pourquoi l'édition des listes d'émetteurs radio n'est pas expliquée séparément.

Modifier la liste des chaînes

Si au moins une chaîne est verrouillée, le code secret doit être saisi avant de changer de chaîne.

HOME



HOME : Ouvrir l'affichage **HOME**.

➤ Sélectionner **Paramètres du système**,
OK afficher Paramètres du système.

➤ Sélectionner **Chaînes**,
 ▶ passer dans la colonne suivante.

➤ Sélectionner **Listes de chaînes télévisées**,
 ▶ passer dans la colonne suivante.

➤ Sélectionner la liste de chaînes souhaitée,
 ▶ Afficher Liste.



Vous pouvez ici effacer et déplacer des plages d'émetteurs et rétablir les émetteurs effacés.

Les procédures pour **Effacer bloc**, **Déplacer le bloc**, **Rétablir les émetteurs** et **Supprimer la liste** sont décrites ci-après.

Effacer bloc



➤ Sélectionner **Effacer bloc**,
 ▼ passer à la liste.

➤ Sélectionner début du bloc,
OK confirmer début du bloc.

➤ Sélectionner fin du bloc,
OK confirmer la fin du bloc (les chaînes sélectionnées sont affichées en bleu).

➤ Sélectionner **Effectuer l'effacement**,
OK le bloc est effacé, ou

➤ sélectionner **Interrompre le processus**,
OK annuler l'effacement

Décaler plage / modifier l'ordre

Les chaînes avec LCN ne peuvent pas être reclassés. Dans ce cas, la fonction **Décaler plage** disparaît.



➤ Sélectionner **Décaler plage**,
 ▼ passer à la liste.

➤ Sélectionner début du bloc,
OK confirmer début du bloc.

➤ Sélectionner fin du bloc,
OK confirmer la fin du bloc (les chaînes sélectionnées sont affichées en bleu).

➤ Sélectionner pos. d'insertion,
OK confirmer pos. d'insertion.



➤ Sélectionner **Effectuer déplacement**,
OK le bloc est déplacé, ou

➤ Sélectionner **Interrompre le processus**,
OK Interrompre déplacement

Rétablir des émetteurs



➤ Sélectionner **Rétablir les émetteurs**,
 ▼ passer à la liste.

➤ Sélectionner début du bloc,
OK confirmer début du bloc.

➤ Sélectionner fin du bloc,
OK confirmer la fin du bloc (les chaînes sélectionnées sont affichées en bleu).

➤ Sélectionner **Rétablir les émetteurs**,
OK les émetteurs sera ajouté à nouveau à la liste des chaînes, ou

➤ Sélectionner **Interrompre le processus**,
OK annuler le rétablissement.

Supprimer la liste



➤ Sélectionner **Supprimer la liste**,
OK Confirmer la suppression de la liste.

OK Confirmer la suppression.

Etablir / Modifier les listes personnelles

Chaque liste personnelle peut accueillir jusqu'à 99 chaînes. Vous pouvez établir les listes personnelles selon vos besoins (par ex. listes de rubriques). D'autres utilisateurs de ce téléviseur peuvent créer des listes personnelles. Vous pouvez créer jusqu'à six Listes personnelles.

i La création et modification de liste d'émetteurs personnalisées n'est pas possible tant qu'un enregistrement par minuterie programmé est en cours.

Créer / éditer nouvelle pers. liste

HOME

HOME : ouvrir l'affichage **HOME**.



▼ ▲ Sélectionner **Paramètres du système**.
OK Afficher Paramètres du système.

▼ ▲ Sélectionner **Chaînes**.
 ▶ Passer dans la colonne suivante.

▼ ▲ Sélectionner **Listes de chaînes télévisées**.
 ▶ Passer dans la colonne suivante.

▼ ▲ Sélectionner **Nouvelle pers. Liste**.
OK Nouvelle pers. Liste sera créée.

i x correspond au numéro de la liste personnelle.
 Le numéro dépend du nombre de listes déjà créées.

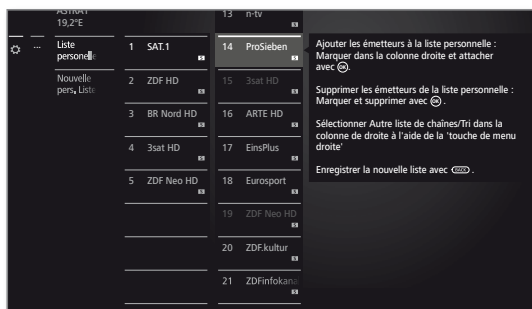

▼ ▲ Sélectionner dans la liste des chaînes la chaîne qui doit être déplacée dans la liste personnelle.

OK Transférer la chaîne dans la liste personnelle.
 La nouvelle chaîne est ajoutée à la fin de la Liste personnelle des favoris. Procéder de la même manière avec les émetteurs supplémentaires.

▶ Ouvrir des options supplémentaires.

ASTRA LCN DVB-T DVB-C Exemples de listes de chaînes. Sélectionnez ici la liste de chaînes que vous souhaitez ajouter à votre liste personnelle. Vous avez la possibilité de mémoriser des chaînes de différentes sources dans votre liste personnelle.

Classement Le classement de la liste des chaînes source peut être effectué au choix de manière numérique ou alphabétique.

BACK

BACK : mémoriser et fermer liste de chaînes.

Ajouter des chaînes à la liste personnelle

i Pour ajouter des chaînes à une liste personnelle, elle doit d'abord être ouverte.



▼ ▲ Sélectionner **Ajouter/suppr. une chaîne** dans la Liste de fonctions.

Ajouter une chaîne comme décrit dans la colonne de gauche.

Effacer des chaînes de la liste personnelle

i Pour supprimer des chaînes d'une liste personnelle, elle doit d'abord être ouverte.



▼ ▲ Sélectionner **Ajouter/suppr. une chaîne** dans la Liste de fonctions,
OK Exécuter.

◀ Aller dans la liste personnelle.

▲ ▼ Sélectionner la chaîne à supprimer dans la liste personnelle,

OK Exécuter. Fonction des touches de couleur pour la fonctionnalité PIP standard.

BACK

BACK : Mémoriser et fermer liste de chaînes.

Déplacer chaîne dans la liste personnelle / Modifier l'ordre

i Pour déplacer des chaînes d'une liste personnelle, elle doit d'abord être ouverte.



▼ ▲ Sélectionner **Déplacer la chaîne** dans la Liste de fonctions,
OK Exécuter.

▲ ▼ Sélectionner une station pour être déplacé dans la liste annoté.

OK Sélectionner (la chaîne sera marquée en rouge).

▲ ▼ Sélectionner la position d'insertion (la position d'insertion est indiquée à l'aide d'une ligne rouge),

OK Effectuer déplacement. Fonction des touches de couleur pour la fonctionnalité PIP standard.

BACK

BACK : Mémoriser et fermer liste de chaînes.

Renommer la liste personnelle

i Pour renommer une liste personnelle, elle doit d'abord être ouverte.



▼ ▲ Sélectionner **Renommer la liste** dans la liste de fonctions,
OK Exécuter.



Entrer le nouveau nom.



◀ ▶ ▲ ▼ Sélectionner **Conservé**,
OK Le nouveau nom de la liste personnelle est appliqué.

Effacer Liste personnelle

i La suppression de la liste est définitive.



▼ ▲ Sélectionner **Supprimer la liste** dans la Liste de fonctions
OK Exécuter.

Actualiser automatiquement la liste des émetteurs

Certains fournisseurs de programmes offrent une mise à jour automatique des listes de chaînes (Gestion dynamique des chaînes). Vous pouvez **Autoriser** ou **Verrouiller** cette mise à jour automatique de la liste des chaînes. Si la mise à jour automatique est autorisée, lorsqu'un changement est effectué dans la liste, un message s'affiche à l'écran, vous informant qu'une mise à jour est disponible.

Autoriser/bloquer l'actualisation

HOME

HOME : ouvrir l'affichage **HOME**.



▼ ▲ Sélectionner **Paramètres du système**.
OK Afficher Paramètres du système.

▼ ▲ Sélectionner **Chaînes**.
 ▶ Passer dans la colonne suivante.

▼ ▲ Sélectionner **Actualiser automatiquement la liste des émetteurs**.
 ▶ Passer dans la colonne suivante.

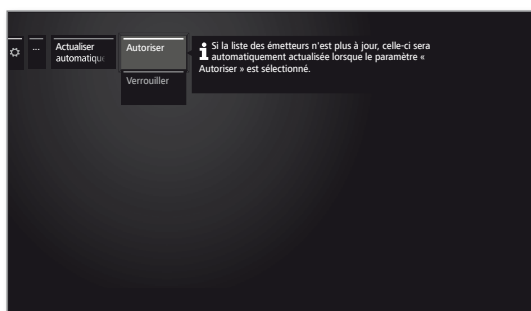

▼ ▲ Sélectionner **Autoriser** ou **Verrouiller**.
OK conserver.

Si la liste des émetteurs n'est plus à jour, celle-ci est automatiquement actualisée lorsque le paramètre **Autoriser** est sélectionné.

Actualisation de la liste des émetteurs

Dès que le fournisseur de réseau a modifié sa liste des émetteurs, un message apparaît sur le téléviseur en marche.

i Pour **Actualiser automatiquement la liste des émetteurs**, il faut que la fonction **Autoriser** soit sélectionnée.

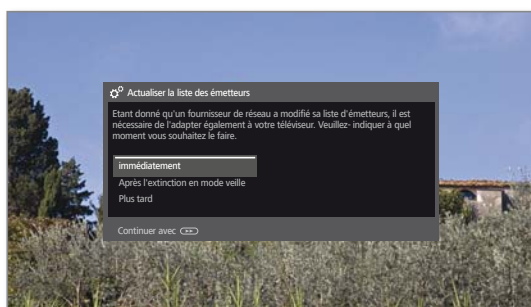

▲ ▼ Sélectionner la procédure souhaitée.

immédiatement L'actualisation de la liste des émetteurs s'effectue immédiatement. En règle générale, elle se déroule en arrière-plan sans aucune influence sur le fonctionnement de votre téléviseur. Dans des cas exceptionnels, il est cependant possible qu'un changement automatique de chaînes soit nécessaire.

Après l'extinction en mode veille L'actualisation de la liste des émetteurs s'effectue après la prochaine extinction du téléviseur en mode veille.

Plus tard L'actualisation de la liste des émetteurs est reportée à un moment ultérieur. Le message de l'actualisation réapparaît à la prochaine activation Marche/Arrêt.



OK Confirmer le choix.

Transférer toutes les listes de chaînes

Vous pouvez ici exporter toutes les listes des chaînes de votre téléviseur sur un périphérique de stockage USB ou importer des listes de chaînes.

Afficher Transférer les listes des chaînes

HOME

HOME : ouvrir l'affichage **HOME**.



▼ ▲ Sélectionner **Paramètres du système**.
OK Afficher Paramètres du système.

▼ ▲ Sélectionner **Chaînes**.
 ▶ Passer dans la colonne suivante.

▼ ▲ Sélectionner **Transférer toutes les listes de chaînes**.
OK Afficher.

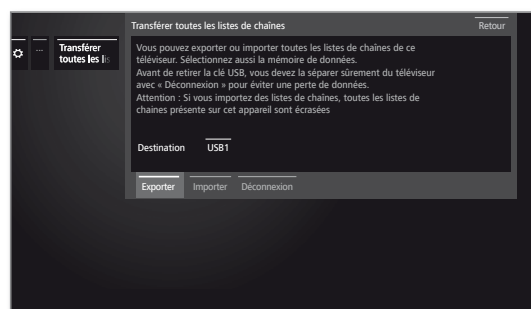

◀ ▶ ▲ ▼ Sélectionner la cible, s'il existe plusieurs périphériques de stockage USB.

◀ ▶ ▲ ▼ Sélectionner **Exporter** ou **Importer**.
OK Confirmer la sélection.

i Lorsque vous importez des listes de chaînes, toutes mes listes des chaînes existantes dans votre téléviseur seront écrasées.

i Avant de retirer la clé USB, vous devez la séparer sûrement du téléviseur avec **Déconnexion** pour éviter une perte de données.

Commandes

Sous l'élément Commandes se trouvent les paramètres des différents modes comme PIP et DR+ ainsi que les paramètres généraux du téléviseur comme Langue, Heure et date et Affichage à l'écran, etc.

Afficher Commandes

HOME

HOME : ouvrir l'affichage **HOME**.



▼ ▲ Sélectionner **Paramètres du système**.

OK Afficher Paramètres du système.

▼ ▲ Sélectionner **Commandes**.

▶ Passer dans la colonne suivante.



▼ ▲ Sélectionner l'option de menu souhaitée.

▶ Passer dans la colonne suivante.

Explications des possibilités de réglage dans le menu Commandes :

- | | | | |
|--------------------------|---|---------------------|--|
| Langue | <p>Ici, vous pouvez définir la langue de menu et, pour les chaînes DVB, aussi la langue des sous-titres et la langue audio.</p> <p>D'autres informations, voir chapitre Paramètres du système, section Commandes – Langue.</p> | Software | <p>Vous pouvez ici charger un nouveau logiciel depuis une clé USB ou via Internet (si les conditions requises sont remplies).</p> <p>D'autres informations, voir chapitre Paramètres du système, section Commandes – Software.</p> |
| Sécurité enfants | <p>Avec la sécurité enfants, vous pouvez verrouiller l'accès à toutes les chaînes, immédiatement ou quotidiennement durant un certain intervalle de temps. Les chaînes peuvent également être verrouillées individuellement. Vous pouvez également verrouiller selon l'âge les émissions comportant une signalisation de l'âge correspondante.</p> <p>D'autres informations, voir chapitre Paramètres du système, section Commandes – Sécurité enfants.</p> | autres ... | <p>Après confirmation avec la touche OK le système vous proposera des options supplémentaires peu fréquemment utilisées pour le menu actuel.</p> |
| EPG | <p>Vous pouvez ici procéder à tous les réglages EPG.</p> <p>D'autres informations, voir chapitre Paramètres du système, section Commandes – EPG.</p> | Affichage à l'écran | <p>Ici, vous pouvez définir les paramètres concernant la durée, la position et l'existence des affichages sur l'écran.</p> <p>D'autres informations, voir chapitre Paramètres du système, section Commandes – Affichage à l'écran.</p> |
| Efficacité énergétique | <p>Vous pouvez ici définir l'efficacité énergétique de votre téléviseur.</p> <p>D'autres informations, voir chapitre Paramètres du système, section Commandes – Efficacité énergétique.</p> | Heure et date | <p>En règle générale, la date et l'heure du téléviseur sont automatiquement enregistrées. Exceptionnellement, si les données sont indisponibles ou erronées, veuillez indiquer ici l'heure (00:00 à 23:59) et la date (jour/mois/année) à l'aide des touches chiffrées de la télécommande.</p> <p>D'autres informations, voir chapitre Paramètres du système, section Commandes – Heure et date.</p> |
| Mode de démarrage rapide | <p>Vous pouvez activer ici le mode Démarrage rapide. Le téléviseur passe alors immédiatement du mode veille au mode marche.</p> <p>D'autres informations, voir chapitre Paramètres du système, section Commandes – Mode de démarrage rapide.</p> | Réglages DVB | <p>Vous pouvez procéder ici aux réglages préliminaires qui ne concernent que les émetteurs DVB (sous-titre et mode audio, enregistrement DVB).</p> <p>D'autres informations, voir chapitre Paramètres du système, section Commandes – Réglages DVB.</p> |
| | | PIP | <p>Dans ce menu, vous pouvez procéder à tous les réglages de la fonction d'intégration d'image.</p> <p>D'autres informations, voir chapitre Paramètres du système, section Commandes – PIP.</p> |
| | | DR+ | <p>Vous pouvez ici procéder à tous les réglages relatifs au Digital Recorder.</p> <p>D'autres informations, voir chapitre Paramètres du système, section Commandes – DR+.</p> |
| | | Télétexte standard | <p>Vous pouvez ici procéder à tous les réglages relatifs au Télétexte standard.</p> <p>D'autres informations, voir chapitre Paramètres du système, section Commandes – Télétexte standard.</p> |
| | | HbbTV | <p>Vous pouvez ici procéder à tous les réglages relatifs au mode HbbTV.</p> <p>D'autres informations, voir chapitre Paramètres du système, section Commandes – HbbTV.</p> |
| | | Disques durs | <p>Vous trouverez ici tous les outils pour formater ou vérifier l'état du disque dur.</p> <p>D'autres informations, voir chapitre Paramètres du système, section Commandes – Disques durs.</p> |
| | | Touche fonction WEB | <p>Vous pouvez ici attribuer une autre fonction à la touche Web. La fonction sélectionnée sera alors exécutée directement par une simple pression de la touche.</p> <p>D'autres informations, voir chapitre Paramètres du système, section Commandes – Touche fonction WEB.</p> |



Langue

Fixez la langue pour tous les menus de votre téléviseur dans le menu Langue. Pour les émissions DVB, il est possible de régler la langue des sous-titres DVB ainsi que la langue parlée du film.

Ouvrir langue

HOME

HOME : ouvrir l'affichage **HOME**.



▼ ▲ Sélectionner **Paramètres du système**.
OK Afficher Paramètres du système.

▼ ▲ Sélectionner **Commandes**.
 ▶ Passer dans la colonne suivante.

▼ ▲ Sélectionner **Langue**.
 ▶ Passer dans la colonne suivante.

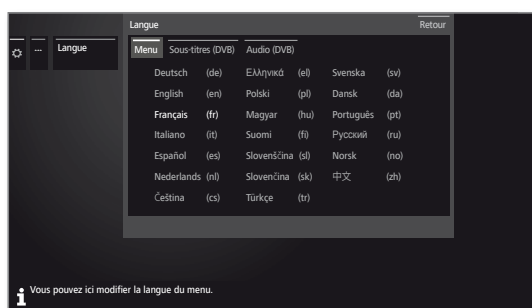

◀ ▶ ▲ ▼ Sélectionnez le réglage souhaité et effectuer les changements.
OK Conserver paramètres.

Explications concernant les fonctions de menu Langue :

Menu Ici, vous pouvez modifier la langue de menu.

Sous-titres (DVB) Si l'émetteur DVB propose des sous-titres, vous pouvez prérégler ici la langue que vous souhaitez. Si celle-ci est comprise dans la gamme de langues de l'émetteur, elle sera automatiquement affichée. Vous pouvez également fixer une langue de remplacement sous ce élément de menu au cas où la langue que vous souhaitez ne serait pas proposée par l'émetteur.

Audio (DVB) Fixez auparavant ici la langue souhaitée pour le film. Si celle-ci est comprise dans la gamme de langues de l'émetteur, elle sera automatiquement affichée. Vous pouvez également fixer une langue de remplacement sous ce élément de menu au cas où la langue que vous souhaitez ne serait pas proposée par l'émetteur.

EPG

Afficher Paramètres EPG

HOME

HOME : ouvrir l'affichage **HOME**.



▼ ▲ Sélectionner **Paramètres du système**.
OK Afficher Paramètres du système.

▼ ▲ Sélectionner **Commandes**.
 ▶ Passer dans la colonne suivante.

▼ ▲ Sélectionner **EPG**.
 ▶ Passer dans la colonne suivante.

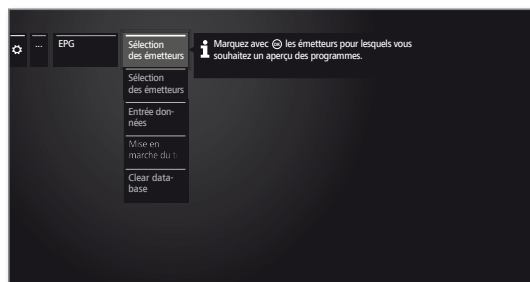

Explications concernant les possibilités de réglage de EPG :

Sélection des émetteurs TV Vous pouvez régler dans la **sélection des émetteurs** celles pour lesquelles des informations doivent apparaître dans le magazine des chaînes. Des informations sur le programme seront seulement affichées dans l'aperçu EPG pour les chaînes avec .

Sélection des émetteurs Radio Les commandes dans la barre d'état permettent de sélectionner toutes les chaînes, de supprimer tous les marquages, ou de sélectionner certaines listes d'émetteur seulement (par exemple, listes personnelles). Vous trouverez de plus amples informations sur la sélection de chaîne EPG dans le chapitre **TV** section **Magazine TV électronique – Assistant EPG**.

Étant donné que de nombreux émetteurs peuvent être reçus, vous devriez en limiter la sélection. Ceci réduit considérablement la durée de la saisie des données et accentue la clarté dans le EPG.

Saisie des données Vous pouvez ici mettre en marche et arrêter la saisie des données pour le guide des programmes (EPG). Si la saisie des données est mise en marche, votre téléviseur cherchera à actualiser les données pendant la nuit (normalement entre 2 h et 5 h) ou, si besoin est, deux minutes après l'arrêt en mode veille (Standby). Pour ce faire, le téléviseur doit être opérationnel et ne doit pas être éteint avec l'interrupteur général. Lors de la saisie des données en mode veille, le voyant s'allume en bleu sur le téléviseur. Les données seront également actualisées lorsque vous regarderez l'émetteur EPG.

Mise en marche du téléviseur par remarque préalable Avec le réglage **oui**, le téléviseur éteint se rallume automatiquement depuis le mode veille au commencement d'une émission présélectionnée. Un message apparaît sur l'écran au moment de la mise en marche. Si ce message n'est pas confirmé dans les 5 minutes qui suivent avec la **touche OK**, le téléviseur s'éteint à nouveau automatiquement pour des raisons de sécurité.

Clear database Cette entrée du menu vous permet de supprimer le contenu de la base de données EPG. Cela peut prendre un certain moment pour renseigner à nouveau les données.

Sécurité enfants

Vous pouvez sélectionner et régler diverses possibilités de sécurité contre une utilisation indésirable du téléviseur ou pour protéger vos enfants de certaines émissions non appropriées.

Afficher Menu Sécurité enfants

HOME

HOME : ouvrir l'affichage **HOME**.



▼ ▲ Sélectionner **Paramètres du système**.
OK Afficher Paramètres du système.

▼ ▲ Sélectionner **Commandes**.
 ▶ Passer dans la colonne suivante.

▼ ▲ Sélectionner **Sécurité enfants**.
 ▶ Passer dans la colonne suivante.

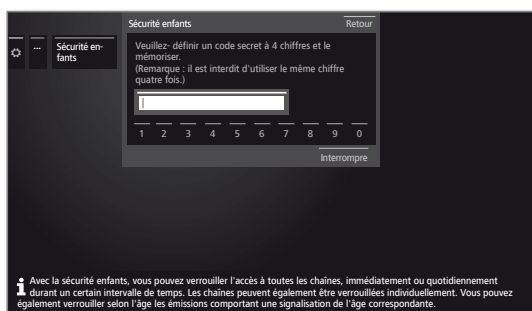

Définissez un code d'accès à quatre chiffres pour le premier appel. Mémo-risez bien le code d'accès.

i Le code secret ne doit pas comporter quatre chiffres identiques.



◀ ▶ ▲ ▼ Sélectionner **Confirmer**.
OK Exécuter.

Vous devez saisir à nouveau et confirmer le nouveau code secret.

Le menu **Sécurité enfants** s'ouvre.

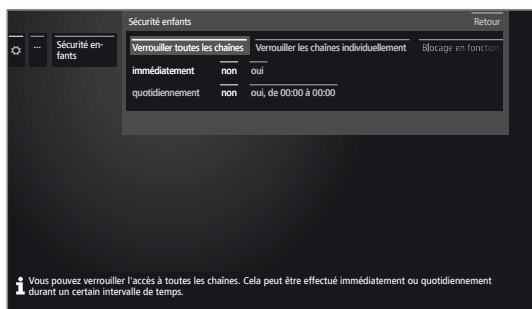

Le code secret à quatre chiffres doit être saisi pour Afficher ultérieurement la sécurité enfant Il apparaît codé (****) pour des raisons de sécurité.

Remarque sur déverrouiller

Dès que vous avez saisi une fois le code PIN pour déverrouiller le téléviseur, toutes les sécurités enfant actuelle sont annulées temporairement. Il s'agit, outre les verrouillages généraux, également de la sécurité enfant protégeant l'accès à l'archive DR+. Le verrouillage sera à nouveau activé lors de la mise hors tension du téléviseur.

Explications concernant les fonctions de menu Sécurité enfants :

- Verrouiller toutes les chaînes** Le téléviseur est immédiatement verrouillé dès que vous quittez le menu. Les émissions de toute sorte ne peuvent alors être visionnées qu'après avoir saisi le code secret. Le verrouillage peut être activé **immédiatement** ou **quotidiennement** à un moment déterminé. Le verrouillage reste activé dans le menu jusqu'à l'extinction.
- Verrouiller les chaînes individuellement** Vous pouvez verrouiller / déverrouiller de manière ciblée une ou toutes les chaînes de la liste des chaînes. Le verrouillage reste activé dans le menu jusqu'à l'extinction.
- Blocage en fonction de l'âge** Certaines chaînes DVB émettent en plus une classification par âge. Si l'âge défini est inférieur à celui de la limite d'âge diffusée, l'émission ne pourra être visionnée qu'une fois que le code secret aura été saisi.
- Modifier le code secret** Vous pouvez modifier votre code secret à tout moment. Saisissez le nouveau code secret à la place de l'ancien.
- Désactiver** Toutes les sécurité enfants définies (chaînes verrouillées, verrouillage selon l'âge, films verrouillés dans l'archive DR+) sont désactivées. Le code secret actuel est supprimé. Lors d'une nouvelle activation de la sécurité enfants, toutes les sécurités enfants précédentes sont automatiquement rétablies.
- Réinitialiser** Toutes les sécurité enfants actuellement définies seront définitivement supprimées. Le code secret sera supprimé.



Sécurité jeunes pour les émissions CI Plus

Les émissions avec une sécurité jeunes de fournisseurs de programme avec cryptage CI Plus nécessitent le cas échéant la saisie du code secret (PIN) du module CA.

i Le code PIN de contrôle parental du module CA peut également être enregistré dans le téléviseur.

Nous conseillons de choisir le code secret du téléviseur en fonction du code secret du module CA étant donné que le code secret du module CA ne peut pas être modifié. Vous n'aurez ainsi qu'un seul code secret à retenir.

Numéro de clé

Ce Numéro de clé annule n'importe quel code secret saisi. Il est utile par exemple lorsque le code secret habituel a été oublié. Vous trouverez dans la notice d'utilisation fournie des indications concernant ce numéro de clé. Retirez celui-ci de la notice d'utilisation et conservez-le dans un endroit sûr.

Efficacité énergétique

Définissez l'efficacité énergétique de fonctionnement de votre téléviseur. La valeur du contraste (et donc de la luminosité du rétro-éclairage) s'adapte en fonction du préréglage et la régulation automatique de la lumière est activée ou désactivée.

Afficher l'efficacité énergétique

HOME

HOME : ouvrir l'affichage **HOME**.



▼ ▲ Sélectionner **Paramètres du système**.
OK Afficher Paramètres du système.

▼ ▲ Sélectionner **Commandes**.
 ▶ Passer dans la colonne suivante.

▼ ▲ Sélectionner **Efficacité énergétique**.
 ▶ Passer dans la colonne suivante.



◀ ▶ ▲ ▼ Sélectionnez le réglage souhaité et effectuer les changements.

OK Conserver paramètres.

Explications des possibilités de réglage dans le menu **Efficacité énergétique** :

Mode Home Ici, la faible consommation énergétique lors d'une utilisation domestique prime. La régulation automatique de la lumière est activée.

i En sélectionnant **Mode Home**, l'arrêt automatique est activé.

Mode Premium Ce mode adapte les réglages en cas de consommation énergétique élevée à un environnement plus clair. La régulation automatique de la lumière est activée. Vous devez ensuite confirmer à nouveau l'utilisation de ce paramètre d'efficacité énergétique.

Mode Shop Les réglages d'image sont paramétrés pour une utilisation dans un espace de présentation. La régulation automatique de la lumière est désactivée. Si la luminosité ambiante est réduite, il n'en résulte aucune réduction de la consommation énergétique. Vous devez ensuite confirmer à nouveau l'utilisation de ce paramètre d'efficacité énergétique.

Mode de démarrage rapide

Lorsque le mode Démarrage rapide est activé, l'image TV s'affiche immédiatement à l'écran au démarrage du téléviseur depuis le mode veille. Vous pouvez définir l'heure à laquelle votre téléviseur doit se trouver en mode Démarrage rapide.

Veillez noter que la consommation énergétique est plus élevée lorsque ce mode est activé.

i Réglage par défaut pour le mode Démarrage rapide : **non**

Ouvrir le mode Démarrage rapide

HOME

HOME : ouvrir l'affichage **HOME**.



▼ ▲ Sélectionner **Paramètres du système**.
OK Afficher Paramètres du système.

▼ ▲ Sélectionner **Commandes**.
 ▶ Passer dans la colonne suivante.

▼ ▲ Sélectionner **Mode de démarrage rapide**.
 ▶ Passer dans la colonne suivante.



◀ ▶ ▲ ▼ Sélectionnez le réglage souhaité et effectuer les changements.
 Vous pouvez modifier individuellement les horaires proposés.

OK Conserver réglages.

■	Reference 55-85
	Mode d'emploi
	Paramètres du système
	Commandes

Actualisation logiciel

Vous avez la possibilité d'actualiser le logiciel sur votre téléviseur Loewe.

Lors de la mise à jour logicielle (mise à jour des paquets), toutes les versions logicielles se trouvant dans le téléviseur seront appelées et actualisées si nécessaire.

Vous pouvez charger un nouveau logiciel à partir de différentes sources (si disponibles).

Des versions logicielles actuelles peuvent être téléchargées à partir du site Internet de Loewe (voir en bas) et installées sur votre appareil au moyen d'une clé USB.

Si votre téléviseur est connecté à Internet, il peut être actualisé directement via Internet (voir chapitre **Paramètres du système**, section **Commandes – Actualisation manuelle via Internet**).

i L'actualisation du logiciel n'est pas possible tant qu'un enregistrement par minuterie programmé est en cours.

i Lors d'une actualisation logicielle, les marquages préalables de programmes et les entrées de minuterie peuvent être effacés. Contrôlez toujours après une actualisation logicielle la liste de la minuterie (voir chapitre **TV**, section **Minuterie – Programmations de la minuterie**).

i Veuillez consulter les conditions requises pour la clé USB (voir colonne de droite).

Téléchargement de logiciel via le site Internet de Loewe pour mise à jour via USB

Vous pouvez télécharger de nouveaux logiciels, si disponibles, pour votre téléviseur à partir de notre page d'accueil.

Pour ce faire, visitez notre page d'accueil sur

www.loewe.tv/be-fr/assistance (Belgique) ou
www.loewe.tv/fr/espace-client (France).

Sélectionnez **S'inscrire gratuitement** sur le site Support. Suivez les étapes une à une lors du processus d'enregistrement.

Après avoir conclu l'inscription avec succès et une fois connecté sur notre site Support, vous devez encore enregistrer votre appareil (vous aurez besoin de la référence d'article et du numéro de série qui se trouvent tous les deux sur l'autocollant apposé sur la **Paramètres du système → Extras → Caractéristiques techniques du téléviseur**).

Ensuite, vous obtiendrez un aperçu des contenus pouvant être téléchargés pour votre téléviseur, ainsi que les logiciels. Veuillez télécharger les fichiers et décompresser tous les fichiers se trouvant dans ces archives ZIP dans le répertoire principal de votre clé USB.

Exécutez ensuite la mise à jour logicielle comme suit.

Clé USB : caractéristiques requises

Vous pouvez commander les clés USB, testées et formatées par Loewe, auprès d'un revendeur spécialisé Loewe sous la référence d'article 90456.990.

Si vous souhaitez utiliser votre propre clé USB, veuillez trouver ci-dessous quelques conseils et caractéristiques requises

- Formatage en FAT32.
- Seulement une partition.
- Ne pas utiliser de clés cryptées
- Ne pas utiliser de clés qui simulent un lecteur de CD-ROM.
- Aucun fichier caché ne doit se trouver sur la clé.
- Pour certains types d'appareils, les dimensions de la clé sont importantes. Dimensions maximales en mm : 70x20x10.
- En cas de doute, la clé USB doit être formatée en « FAT32 » sans « attribut supplémentaire ».

i Afin d'éviter tout problème lors de la mise à jour logicielle du téléviseur, la clé USB utilisée doit répondre aux conditions requises.



Mise à jour logicielle via support de mémoire USB

Pour ce faire, insérez la clé USB comprenant le logiciel téléchargé dans une interface USB disponible du téléviseur.

Afficher la mise à jour logicielle

HOME

HOME : ouvrir l'affichage **HOME**.



▼ ▲ Sélectionner **Paramètres du système**.
OK Afficher Paramètres du système.

▼ ▲ Sélectionner **Commandes**.
 ▶ Passer dans la colonne suivante.

▼ ▲ Sélectionner **Logiciel**.
 ▶ Passer dans la colonne suivante.

▼ ▲ Sélectionner **Actualisation logiciel**.
 ▶ Passer dans la colonne suivante.

▼ ▲ Sélectionner **Via USB**.
 ▶ Afficher Mise à jour logicielle.
 La version du logiciel actuellement installé sera affichée.



▶▶ **Continuer**.
 Le téléviseur recherche un nouveau logiciel sur la clé USB.

Si une nouvelle version de logiciel est disponible à la suite de la recherche, un message apparaît sur l'écran (voir colonne de droite).
 Si plusieurs logiciels différents se trouvent sur la clé USB, le logiciel le plus récent sera toujours utilisé.

Si aucun nouveau logiciel n'a été trouvé à la suite de la recherche :



BACK : fermer l'assistant.

Nouveau logiciel trouvé

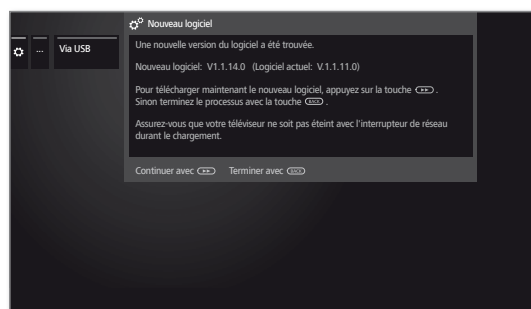

▶▶ **Continuer** lance le chargement du nouveau logiciel.

Ou :



BACK : fermer l'assistant.
 La mise à jour **ne sera pas** effectuée.

Télécharger un nouveau logiciel

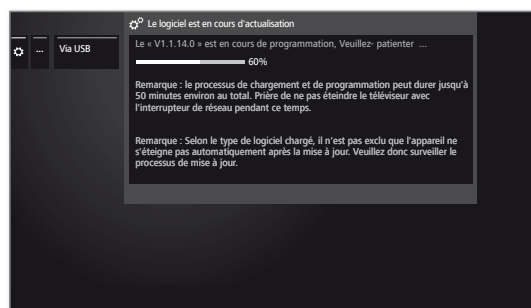

Le logiciel sera chargé en plusieurs étapes. Le processus de chargement et de programmation peut durer jusqu'à 50 minutes au total.

Veillez **ne pas** éteindre le téléviseur avec l'interrupteur général durant la procédure de chargement et de programmation.

Après la mise à jour, le téléviseur s'éteint puis se rallume automatiquement.

i En fonction du logiciel téléchargé, il est possible que l'appareil ne s'éteigne pas automatiquement après la mise à jour. Nous conseillons donc de surveiller la procédure de mise à jour.

Un message s'affiche lorsque le téléviseur est rallumé.

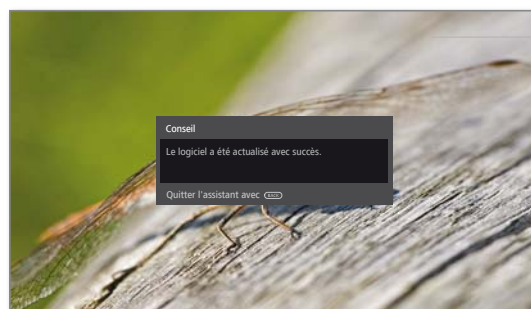

BACK: fermer l'assistant.

Actualisation manuelle via Internet

En cas de connexion Internet, le nouveau logiciel peut être directement téléchargé et installé par l'intermédiaire du téléviseur.

Afficher la mise à jour logicielle

HOME

HOME : ouvrir l'affichage **HOME**.



▶ Sélectionner **Paramètres du système**.
OK Afficher Paramètres du système.

▶ Sélectionner **Commandes**,
 ▶ Passer dans la colonne suivante.

▶ Sélectionner **Logiciel**,
 ▶ Passer dans la colonne suivante.

▶ Sélectionner **Actualisation logiciel**,
 ▶ Passer dans la colonne suivante.

▶ Sélectionner **Via Internet**,
 ▶ Passer dans la colonne suivante.

▶ Sélectionner **Démarrer la mise à jour**,
 ▶ Passer dans la colonne suivante.
 Un message sur la protection des données s'affiche sur l'écran.

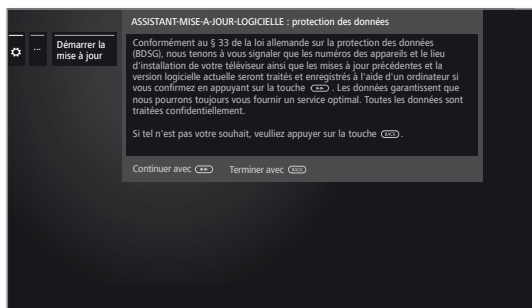

Si vous ne souhaitez pas que les données en question soient transmises :

BACK

BACK : quitter la procédure de mise à jour.
 La mise à jour **n'est** alors **pas** effectuée.



Sinon : confirmer le message sur la protection des données avec ▶▶.

La version du progiciel actuellement installé sera affichée.

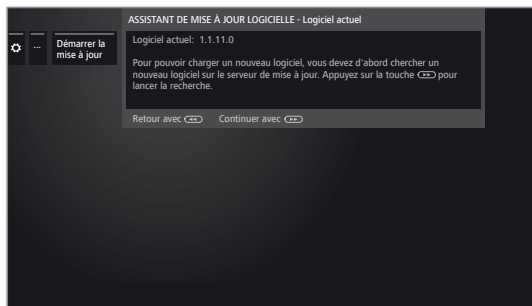

▶▶ **Continuer**.

Le téléviseur recherche sur Internet un nouveau progiciel sur le serveur de mise à jour.

Si une nouvelle version de logiciel est disponible à la suite de la recherche, un message apparaît sur l'écran (voir colonne de droite).

Si aucun nouveau progiciel n'a été trouvé à la suite de la recherche :

BACK

BACK : fermer l'assistant.

Nouveau progiciel trouvé

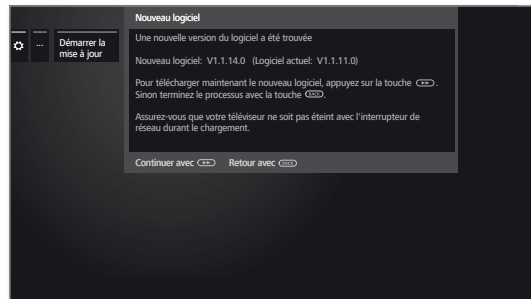

▶▶ **Continuer** lance le chargement du nouveau progiciel.

Ou :

BACK

BACK : fermer l'assistant.
 La mise à jour **ne sera pas** effectuée.

Télécharger un nouveau progiciel

Seules les parties du progiciel n'étant pas à jour seront automatiquement téléchargées et mises à jour à partir d'Internet.

Chaque partie du logiciel sera chargée séparément à partir d'Internet, puis programmée.

La durée totale de la procédure de chargement de toutes les parties du logiciel à partir d'Internet dépend de la vitesse de la transmission des données.

Le processus de programmation peut durer jusqu'à 50 minutes au total.

Veillez **ne pas** éteindre le téléviseur avec l'interrupteur général durant la procédure de chargement et de programmation.

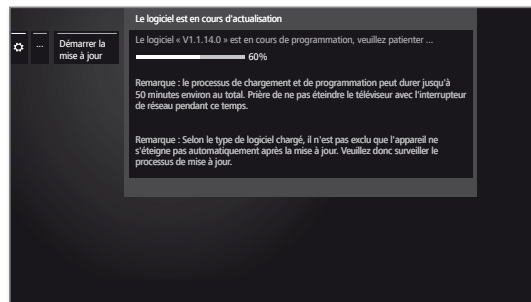

Après la mise à jour, le téléviseur s'éteint puis se rallume automatiquement.

I En fonction du logiciel téléchargé, il est possible que l'appareil ne s'éteigne pas automatiquement après la mise à jour. Nous conseillons donc de surveiller la procédure de mise à jour.

Un message s'affiche lorsque le téléviseur est rallumé.

BACK

BACK: fermer l'assistant.

Actualisation logiciel via l'antenne

i La mise à jour logicielle via l'antenne est uniquement disponible pour les chaînes de la plateforme Freeview-DVB-T au Royaume-Uni et en Irlande.

Afficher la mise à jour logicielle

HOME

HOME : ouvrir l'affichage **HOME**.



▼ ▲ Sélectionner **Paramètres du système**.
OK Afficher Paramètres du système.

▼ ▲ Sélectionner **Commandes**.
 ▶ Passer dans la colonne suivante.

▼ ▲ Sélectionner **Logiciel**.
 ▶ Passer dans la colonne suivante.

▼ ▲ Sélectionner **Actualisation logiciel**.
 ▶ Passer dans la colonne suivante.

▼ ▲ Sélectionner **Via antenne**.
 ▶ Afficher Mise à jour logicielle.
 La version du progiciel actuellement installé sera affichée.

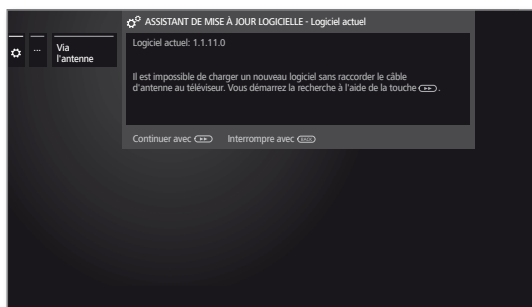

▶▶ **Continuer**.
 Le téléviseur recherche un nouveau progiciel.

Si une nouvelle version de logiciel est disponible à la suite de la recherche, un message apparaît sur l'écran (voir ci-dessous).

Si aucun nouveau progiciel n'a été trouvé à la suite de la recherche :

BACK

BACK: fermer l'assistant.

Nouveau progiciel trouvé

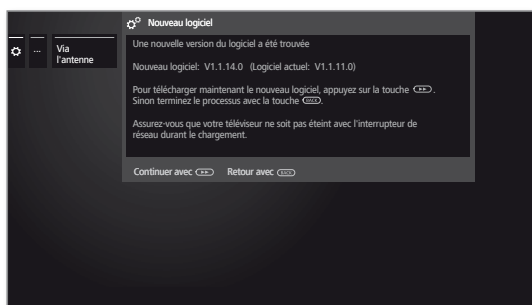

▶▶ **Continuer** lance le chargement du nouveau logiciel.

Ou:

BACK

BACK : fermer l'assistant.
 La mise à jour **ne sera pas** effectuée.

Télécharger un nouveau progiciel

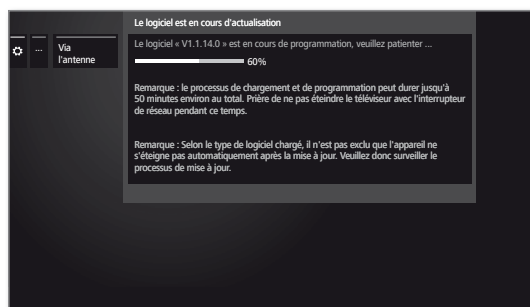

Le logiciel sera chargé en plusieurs étapes. Le processus de chargement et de programmation peut durer jusqu'à 50 minutes au total.

Veillez **ne pas** éteindre le téléviseur avec l'interrupteur général durant la procédure de chargement et de programmation.

Après la mise à jour, le téléviseur s'éteint puis se rallume automatiquement.

i En fonction du logiciel téléchargé, il est possible que l'appareil ne s'éteigne pas automatiquement après la mise à jour. Nous conseillons donc de surveiller la procédure de mise à jour.

Un message s'affiche lorsque le téléviseur est rallumé.

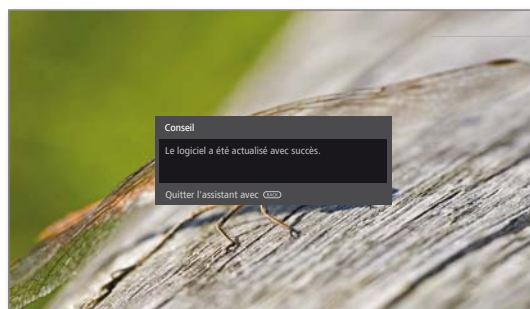

BACK

BACK: fermer l'assistant.

Actualisation automatique via Internet

- i** L'option **Information sur le nouveau logiciel** a été sélectionnée à la fin de la première mise en service.
- i** Cet élément de menu n'est pas être accessible depuis le menu, mais s'affiche automatiquement lorsqu'une nouvelle version est disponible lors d'une recherche de logiciel.

Nouveau logiciel détecté

Lorsque le téléviseur détecte une version de logiciel plus actuelle lors d'un contrôle, vous serez informé via un message affiché à l'écran.



▲ ▼ Sélectionner la procédure souhaitée.

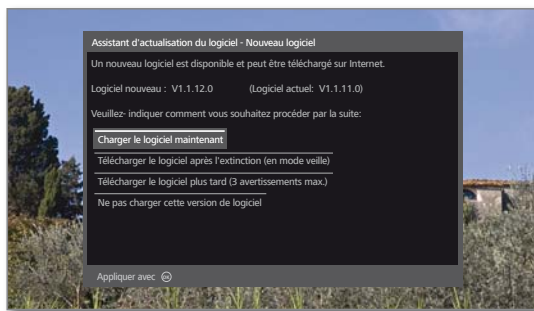

Charger le logiciel maintenant

Le nouveau logiciel TV est téléchargé et programmé d'Internet après confirmation.

Télécharger le logiciel après l'extinction (en mode veille)

Le logiciel est téléchargé et programmé après la prochaine extinction du téléviseur en mode veille. Le témoin de l'unité de commande s'allume en bleu pendant la mise à jour. Le téléviseur ne doit pas être éteint par l'interrupteur réseau avant la fin de la procédure de téléchargement (le témoin de l'unité de commande s'allume en blanc)!

Télécharger le logiciel plus tard (3 avertissements max.)

Le chargement du logiciel est reporté à un moment ultérieur. Le message sur le nouveau logiciel réapparaît au prochain démarrage du téléviseur. Après avoir reporté trois fois le téléchargement, le message réapparaît alors seulement à la prochaine version logicielle.

Ne pas charger cette version de logiciel

Le nouveau logiciel n'est pas téléchargé. Le message ne réapparaît à l'écran que lorsque la prochaine version logicielle est disponible.



» Confirmer le choix.



Affichage à l'écran

Dans ce menu, vous pouvez effectuer différents réglages qui agissent sur les incrustations.

Réglage des incrustations

HOME

HOME : ouvrir l'affichage **HOME**.



▼ ▲ Sélectionner **Paramètres du système**.
OK Afficher Paramètres du système.

▼ ▲ Sélectionner **Commandes**.
 ▶ Passer dans la colonne suivante.

▼ ▲ Sélectionner **autres ...**.
 ▶ Afficher autres Paramètres.

▼ ▲ Sélectionner **Affichage à l'écran**.
 ▶ Passer dans la colonne suivante.

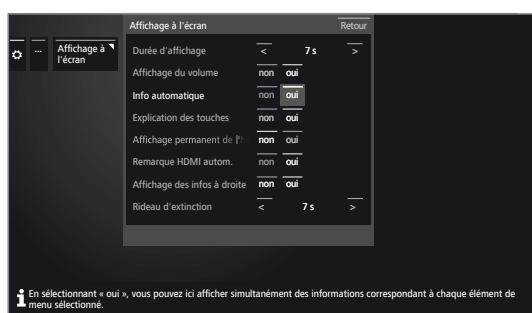

◀ ▶ ▲ ▼ Sélectionnez le réglage souhaité et effectuer les changements.

OK Conserver paramètres.

Heure et date

En règle générale, la date et l'heure du téléviseur sont automatiquement enregistrées. Si les données est manquantes ou erronées, vous pouvez les ajuster via le menu Heure et date.

Réglage de l'heure et de la date

HOME

HOME : Ouvrir l'affichage **HOME**.



▼ ▲ Sélectionner **Paramètres du système**.
OK Afficher Paramètres du système.

▼ ▲ Sélectionner **Commandes**.
 ▶ Passer dans la colonne suivante.

▼ ▲ Sélectionner **autres ...**.
 ▶ Afficher autres Paramètres.

▼ ▲ Sélectionner **Heure et date**.
 ▶ Passer dans la colonne suivante.

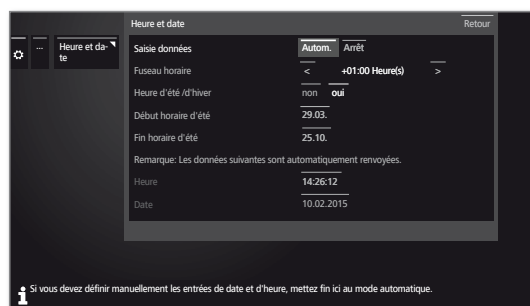

◀ ▶ ▲ ▼ Sélectionnez le réglage souhaité et effectuer les changements.

OK Conserver paramètres.

Explications concernant les fonctions de menu Affichage à l'écran :

Durée d'affichage Vous pouvez régler ici la durée d'incrustation par ex. Du volume ou de l'affichage de l'émetteur lors d'un changement d'émetteur. La durée est réglable entre 2 et 9 secondes.

Affichage du volume Ici, veuillez indiquer si la modification du volume sonore doit être affichée à l'écran ou pas.

Info automatique Vous pouvez ici Activer / Désactiver les affichages à l'écran de texte pour l'élément de menu sélectionné.

Explication des touches Si le réglage est configuré sur **oui**, l'affectation de touches de télécommande spéciales s'affiche avec l'affichage de statut du téléviseur.

Affichage à l'écran permanent de l'heure L'heure peut rester affichée en permanence. Elle sera donc toujours visible, tant qu'aucun autre affichage n'apparaîtra.

Remarque HDMI autom. Si l'option **oui** est sélectionnée, une remarque concernant l'utilisation de la télécommande sera affichée lorsque vous commuterez sur une prise HDMI sur lequel un appareil compatible **Digital Link HD** sera raccordé.

Affichage des infos à droite Pour cela, vous activez l'affichage supplémentaire à droite dans l'affichage du statut lors du processus de commutation des chaînes.

Rideau d'extinction Ici vous pouvez spécifier s'il existe un affichage d'extinction (0 = pas d'affichage) et combien de temps il prend pour se fermer.

Explications concernant les fonctions de menu Heure et date :

Saisie données Si vous devez configurer manuellement les entrées de date et d'heure, éteignez ici Automatique.

Fuseau horaire Notre heure universelle doit être comprise comme étant l'heure actuelle valable sur le méridien zéro. Le report de ce temps doit être indiqué en heures (de -11 à +13).

Heure d'été / d'hiver Si votre pays applique un changement d'horaire l'été, sélectionnez ici l'option **oui**.

Début horaire d'été Indiquez la date à laquelle l'heure d'été doit être réglée si elle diffère de la date calculée automatiquement.

i Seulement possible si **Heure d'été – oui** a été sélectionné.

Fin horaire d'été Indiquez la date à laquelle l'heure d'été se termine si elle diffère de la date calculée automatiquement.

i Seulement possible si **Heure d'été – oui** a été sélectionné.

Heure Entrez l'heure (00:00 à 23:59) à l'aide des touches chiffrées de la télécommande.

i Seulement possible si **Saisie de données - Désactivée** ou automatiquement aucune heure n'a été saisie.

Date Entrez la date (jour. mois. année) avec les touches chiffrées de la télécommande.

i Seulement possible si **Saisie de données - Désactivée** ou automatiquement aucune heure n'a été saisie.

Réglages DVB

Vous pouvez effectuer des pré-réglages généraux pour les chaînes DVB.

Afficher les réglages DVB

HOME

HOME : ouvrir l'affichage **HOME**.



▼ ▲ Sélectionner **Paramètres du système**,
OK Afficher Paramètres du système.

▼ ▲ Sélectionner **Commandes**,
 ▶ Passer dans la colonne suivante.

▼ ▲ Sélectionner **autres ...**,
 ▶ Afficher autres Paramètres.

▼ ▲ Sélectionner **Réglages DVB**,
 ▶ Passer dans la colonne suivante.



Explications sur les possibilités de réglages DVB :

Mode sous-titre Vous pouvez ici sélectionner à l'avance si un sous-titre doit toujours être incrusté dès lors que l'émetteur le propose. A ce propos, il est aussi possible de choisir un sous-titre spécial pour les malentendants. Les sous-titres ne sont pas proposés par tous les émetteurs. Beaucoup d'émetteurs diffusent les sous-titres via le Télétexte.

Police de caractères DVB Sélectionnez la police de caractères DVB de telle sorte que le titre de l'émission de l'émetteur reçu préféré, resp. Les textes de votre module CA soient correctement affichés.

Commentaires audio Vous pouvez préprogrammer si vous souhaitez entendre des commentaires audio complémentaires spéciaux qui décrivent l'action de manière détaillée pour les malvoyants - dans la mesure où ceux-ci sont proposés par la chaîne.

PIP

Régler la taille de l'image PIP

HOME

HOME : ouvrir l'affichage **HOME**.



▼ ▲ Sélectionner **Paramètres du système**,
OK Afficher Paramètres du système.

▼ ▲ Sélectionner **Commandes**,
 ▶ Passer dans la colonne suivante.

▼ ▲ Sélectionner **autres ...**,
 ▶ Afficher autres Paramètres.

▼ ▲ Sélectionner **PIP**,
 ▶ Passer dans la colonne suivante.

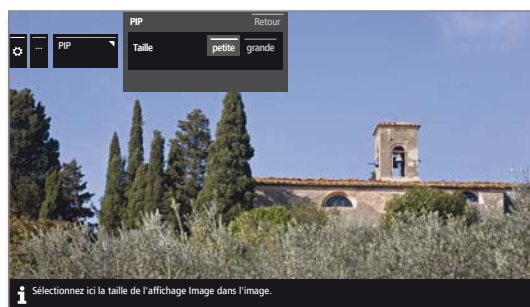

◀ ▶ ▲ ▼ Sélectionnez le réglage souhaité et effectuer les changements.

OK Conserver paramètres.

Explications des possibilités de réglage dans le menu PIP :

Taille Vous pouvez sélectionner le mode d'affichage à l'écran de la seconde image (Image dans l'image), **petite** ou **grande**.



DR+

Vous pouvez effectuer vos propres réglages pour Digital Recorder et l'adapter ainsi à vos besoins.

Afficher les paramètres pour le Digital Recorder

HOME

HOME : ouvrir l'affichage **HOME**.



▼ ▲ Sélectionner **Paramètres du système**.

OK Afficher Paramètres du système.

▼ ▲ Sélectionner **Commandes**,

▶ Passer dans la colonne suivante.

▼ ▲ Sélectionner **autres ...**,

▶ Afficher autres Paramètres.

▼ ▲ Sélectionner **DR+**,

▶ Passer dans la colonne suivante.



▼ ▲ Sélectionner le paramètre souhaité,

▶ Passer dans la colonne suivante.

▼ ▲ Procéder aux paramètres,

OK Confirmer paramètre.

Smart Jump Si le mode Smart jump est activé, vous pouvez à chaque fois en actionnant alternativement les touches ►► et ◀◀ avancer jusqu'à l'endroit souhaité par réduction de moitié de la longueur de saut. Au bout du 3e saut dans la même direction, la longueur de saut sera doublée (jusqu'à 8 minutes maximum).

Si l'option **Arrêt** est sélectionnée, vous sautez avec les touches ►► et ◀◀ toujours avec la même longueur de saut actuellement sélectionnée (durée)

Réglage d'usine: **oui**.

Délai pour l'enregistrement en série Une émission programmée avec le type d'enregistrement Série ne sera enregistrée que si elle commence dans les délais de l'Heure de début programmée ± Tolérance d'enregistrement de série.

Entrez avec les touches numérotées de la télécommande la durée voulue (toujours des nombres à deux chiffres pour 01 à 60 min).

Réglage d'usine : **± 30 min**.

Enregistrer des sous-titres Sélectionnez ici si les sous-titres pour les émetteurs DVB doivent également être enregistrés.

Réglage d'usine : **non**¹.

DR+ Streaming Vous pouvez ici effectuer tous les réglages pour permettre aux autres téléviseurs LOEWE ou clients UPnP d'accéder aux films de votre propre archive DR par le biais du réseau domestique ou inversement, et pouvoir également utiliser l'archive DR d'autres téléviseurs LOEWE.

Pour de plus amples informations, voir page suivante.

Explications concernant les possibilités de réglage du DR+

Enregistrement Pour les enregistrements programmés par minuterie ou gestion horaire automatique, il est possible de définir un délai d'anticipation et de dépassement de l'heure programmée. Ceci vous permet de réduire le risque que des parties d'émission ne soient pas enregistrées lorsque celle-ci commence plus tôt et / ou se termine plus tard que prévu.

Réglage d'usine : délai avant : **1 min.**
délai après : **5 min.**

Information sur passages occultés Lorsqu'un escamotage est exécuté sur un enregistrement archivé, un message à l'écran peut vous informer lors du saut d'une partie escamotée.

Réglage d'usine : **oui**.

Largeur de saut Réglez la longueur de saut standard (en minutes) pour sauter dans le film vers l'avant ou l'arrière par de brèves pressions des touches ◀◀ ou ►►.

Réglage d'usine : **2 min.**

¹ pour les pays d'utilisation de l'appareil DK, FIN, N ou S : **oui**

Afficher les paramètres DR+ Streaming

i Les réglages **DR+** s'affichent (voir page précédente).



- ▼ ▲ Sélectionner **DR+ Streaming**.
- ▶ Passer dans la colonne suivante.



- ▼ ▲ Sélectionner le paramètre souhaité.
- ▶ Passer dans la colonne suivante.
- ▼ ▲ Procéder aux paramètres.
- OK** Confirmer paramètre.

Explications concernant les possibilités de réglage du DR+ Streaming

Partager l'archive DR+ avec d'autres dispositifs Indiquez ici si la lecture des émissions enregistrées dans l'archive DR+ de votre téléviseur peut être autorisée sur d'autres téléviseurs (fonction serveur). Les émissions autorisées peuvent aussi être reproduites par d'autres clients UPnP-AV du même réseau.

Accéder à d'autres archives Si vous sélectionnez oui, vous pouvez aussi lire via l'archive des enregistrements d'autres téléviseurs qui autorisent leurs films sur le réseau domestique (fonction client).

Inscrire des enregistrements « Follow me » démarrés Votre téléviseur peut afficher un message lorsqu'un autre téléviseur de votre réseau lance un enregistrement Follow me que vous pouvez regarder sur ce téléviseur.

Nom de l'appareil DR+ Donnez à votre téléviseur un nom sans ambiguïté, afin de pouvoir l'identifier rapidement lors du DR+ Streaming.

Nom de groupe d'appareils DR+ Donnez un nom à votre groupe de téléviseurs. Vous pouvez si besoin répartir vos téléviseurs sous différents noms de groupe. Les téléviseurs pourront alors échanger des données uniquement au sein de leur propre groupe.

Numéro de port IP Le numéro de port IP est déjà pré-réglé à l'usine. Il ne doit généralement pas être modifié.

Disponibilité DR+ Vous définissez ici, combien de temps le téléviseur peut encore autoriser ses films après avoir été mis hors tension. Ce délai de veille sera également activé dès qu'un transfert de données vers un autre téléviseur est terminé.

i Faites attention à la plus forte consommation en mode veille pendant la durée de disponibilité du DR+.

Télétexte standard

Vous pouvez dans le menu **Télétexte standard** configurer le télétexte.

Afficher paramètres du télétexte



HOME : ouvrir l'affichage **HOME**.



- ▼ ▲ Sélectionner **Paramètres du système**.
- OK** Afficher Paramètres du système.
- ▼ ▲ Sélectionner **Commandes**.
- ▶ Passer dans la colonne suivante.
- ▼ ▲ Sélectionner **autres ...**.
- ▶ Afficher autres Paramètres.
- ▼ ▲ Sélectionner **Télétexte standard**.
- ▶ Passer dans la colonne suivante.

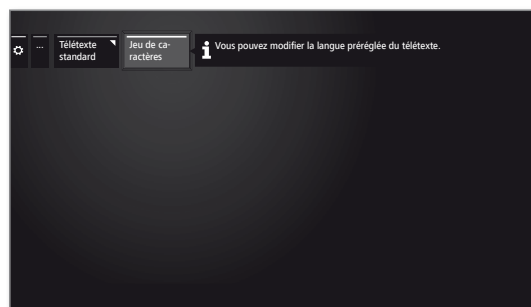

Explications concernant les possibilités de réglage du Télétexte standard :

Jeu de caractères Le jeu de caractères Télétexte peut être commuté sur d'autres langues (russe, grec, polonais et turc).



HbbTV

Vous pouvez ici procéder à tous les réglages relatifs au mode HbbTV.

Afficher les réglages HbbTV

HOME

HOME : ouvrir l'affichage **HOME**.



▼ ▲ Sélectionner **Paramètres du système**.

OK Afficher Paramètres du système.

▼ ▲ Sélectionner **Commandes**.

▶ Passer dans la colonne suivante.

▼ ▲ Sélectionner **autres ...**,

▶ Afficher autres Paramètres.

▼ ▲ Sélectionner **HbbTV**,

▶ Passer dans la colonne suivante.



▼ ▲ Sélectionner le paramètre souhaité,

▶ Passer dans la colonne suivante.

▼ ▲ Procéder aux paramètres,

OK Confirmer paramètre.

Explications concernant les possibilités de réglage du HbbTV

Mode HbbTV Lorsque le mode HbbTV (réglage d'usine) est activé, des services et informations supplémentaires (par ex. provenant également de l'Internet) peuvent être visionnés, dans la mesure où ils sont proposés par l'émetteur actuel.

Démarrage des chaînes HbbTV Avec **Mode HbbTV → activé** (voir colonne de gauche), vous pouvez indiquer si une application HbbTV disponible doit être chargée **automatiquement** après le changement de programme ou **manuellement** après que la touche de couleur rouge a été appuyée une fois.

Le comportement de démarrage peut être réglé pour la télévision et les stations de radio.

i Après le chargement de l'application HbbTV, un message d'écran en fonction du fournisseur de programme apparaît.

Fonction de la touche TEXT Avec le réglage **Télétexte standard d'abord** (configuration usine), le Télétexte standard s'ouvre lorsque vous appuyez une fois sur la **touche TEXT**. MediaText s'affichera en appuyant à nouveau sur la **touche TEXT**. Vous accéderez de nouveau à l'image du téléviseur en appuyant une troisième fois sur la **touche TEXT**.

Lorsque **MediaText** d'abord est sélectionné, la réponse de la **touche TEXT** sera inversée en conséquence.

i Tous les programmes proposés ne disposent pas nécessairement d'un MediaText. MediaText doit alors être ouvert sur l'application HbbTV.

Touche fonction WEB

Vous pouvez attribuer une fonction particulière à la touche WEB de la télécommande.

La fonction sélectionnée sera alors exécutée directement par une simple pression de la touche.

Afficher les réglages de la touche WEB

i Réglage par défaut: **MediaNet**

HOME

HOME : ouvrir l'affichage **HOME**.



▼ ▲ Sélectionner **Paramètres du système**.

OK Afficher Paramètres du système.

▼ ▲ Sélectionner **Commandes**.

▶ Passer dans la colonne suivante.

▼ ▲ Sélectionner **autres ...**,

▶ Afficher autres Paramètres.

▼ ▲ Sélectionner **Touche fonction** (WEB),

▶ Passer dans la colonne suivante.



▼ ▲ Sélectionner une **fonction**.

OK Conserver.

Rotation TV

Ici, vous pouvez définir pour la plage de rotation du pied pivotant électrique et régler la Position de mise hors tension de votre téléviseur.

I L'élément de menu **Rotation TV** s'affiche uniquement avec une solution d'installation avec pied de rotation électrique.

Régler la plage de rotation (Assistant de rotation)

Avec l'assistant de rotation, vous pouvez définir la plage de rotation (maximum +/- 45 degrés) du téléviseur en réglant la butée droite et gauche maximale.

HOME

HOME : ouvrir l'affichage **HOME**.



▼ ▲ Sélectionner **Paramètres du système**.

OK Afficher Paramètres du système.

▼ ▲ Sélectionner **Commandes**.

▶ Passer dans la colonne suivante.

▼ ▲ Sélectionner **autres ...**,

▶ Afficher autres Paramètres.

▼ ▲ Sélectionner **Rotation TV**,

▶ Passer dans la colonne suivante.

◀ ▶ Sélectionner **Réglage de base**,

▶ Afficher Réglage de base.

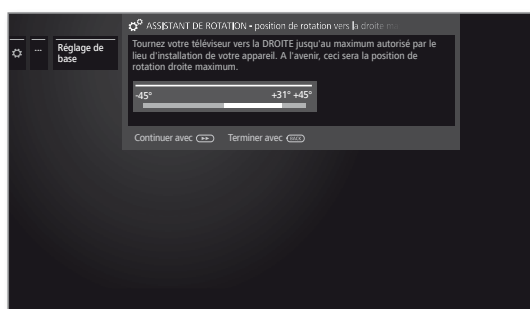

▶ **Réglage de base (droite)**

Tournez votre téléviseur vers la droite comme le site d'installation le permet.

Cela est à l'avenir la position de rotation droite maximale.

▶▶

▶▶ Continuer.

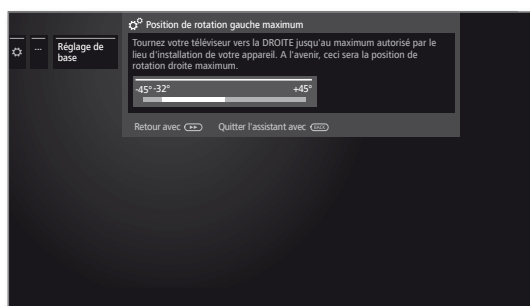

◀ **Réglage de base (gauche)**

Tournez votre téléviseur vers la gauche, comme es le site d'installation le permet.

Cela est à l'avenir la position de rotation gauche maximale.

▶▶

▶▶ Fermer l'assistant.

Définir la position de mise hors tension

Vous définissez ici la position du téléviseur qui sera prise à sa mise hors service. Pour que le téléviseur revienne dans la position de mise en service déterminée à la mise hors service, celle-ci doit être activée (voir ci-dessous).

HOME

HOME : ouvrir l'affichage **HOME**.



▼ ▲ Sélectionner **Paramètres du système**.

OK Afficher Paramètres du système.

▼ ▲ Sélectionner **Commandes**.

▶ Passer dans la colonne suivante.

▼ ▲ Sélectionner **autres ...**,

▶ Afficher autres Paramètres.

▼ ▲ Sélectionner **Rotation TV**,

▶ Passer dans la colonne suivante.

◀ ▶ Sélectionner **définir la position de mise hors tension**,

▶ Afficher Définir la position de mise hors tension.



▶▶

▶▶ Ouvrir la boîte de dialogue de définition de la nouvelle position de mise hors tension.



◀ ▶ Régler la position de mise hors tension souhaitée.

I La position de mise hors tension ne peut être définie que dans la plage de rotation définie (voir colonne de gauche).

▶▶

▶▶ Fermer l'assistant.

Activer la position de mise hors tension

Si le téléviseur est mis hors service avec la touche marche / arrêt de la télécommande ou avec le bouton marche / arrêt sur la commande, il tourne pour se positionner dans la position de mise hors tension définie. Lors de la mise en service, la dernière position réglée est reprise.

HOME

HOME : ouvrir l'affichage **HOME**.



▼ ▲ Sélectionner **Paramètres du système**.

OK Afficher Paramètres du système.

▼ ▲ Sélectionner **Commandes**.

▶ Passer dans la colonne suivante.

▼ ▲ Sélectionner **autres ...**,

▶ Afficher autres Paramètres.

▼ ▲ Sélectionner **Rotation TV**,

▶ Passer dans la colonne suivante.

▼ ▲ Sélectionner **activer la position de mise hors tension**,

▼ Passer à la ligne de menu en dessous.

▼ ▲ Sélectionner **oui**,

OK Conserver.

Disques durs

Contrôler le disque dur

Il est recommandé d'effectuer un contrôle du disque dur intégré une fois par an ou lorsqu'il rencontre des problèmes lors du démarrage des enregistrements (par ex. lors du passage en lecture en différé).

Afficher les réglages des disques durs

HOME

HOME : Ouvrir l'affichage **HOME**.



▼ ▲ Sélectionner **Paramètres du système**,
OK afficher paramètres du système.

▼ ▲ Sélectionner **Commandes**,
 ▶ passer dans la colonne suivante.

▼ ▲ Sélectionner **autres ...** ,
 ▶ afficher autres Paramètres.

▼ ▲ Sélectionner **Disques durs**,
 ▶ passer dans la colonne suivante.

▼ ▲ Sélectionner **Vérification DD intégré**,
 ▶ sélectionner.

Un avertissement s'affiche à l'écran.

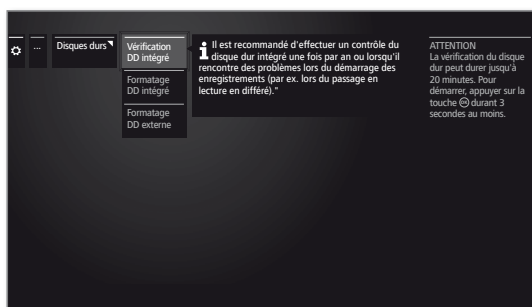

OK Pour démarrer la vérification appuyer au moins pendant trois secondes

Ou :

BACK

BACK : Interrompre la procédure

i N'éteignez en aucun cas le téléviseur durant la vérification du disque dur.

Après le contrôle, une capture d'écran apparaît avec le résultat de la vérification et, le cas échéant, avec des instructions pour régler le problème.

i Le téléviseur doit être mis hors tension puis redémarré après la vérification du disque dur.

Formater le disque dur

Lorsque des problèmes sont décelés lors de la vérification du disque dur (voir colonne de gauche), ceux-ci peuvent éventuellement être résolus en formatant le disque dur.

De plus, un formatage vous permet d'effacer rapidement et facilement toutes les données figurant sur le disque dur.

Attention !

Le formatage du disque dur efface **toutes** les données mémorisées sur celui-ci !

HOME

HOME : Ouvrir l'affichage **HOME**.



▼ ▲ Sélectionner **Paramètres du système**,
OK Afficher Paramètres du système.

▼ ▲ Sélectionner **Commandes**,
 ▶ Passer dans la colonne suivante.

▼ ▲ Sélectionner **autres ...** ,
 ▶ Afficher autres Paramètres.

▼ ▲ Sélectionner **Disques durs**,
 ▶ Passer dans la colonne suivante.

▼ ▲ Sélectionner **Formatage DD intégré** ou **Formatage DD externe**,
 ▶ Sélectionner.

Un avertissement s'affiche à l'écran.

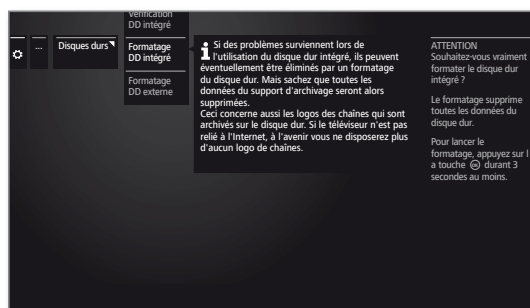

OK Pour démarrer le formatage appuyer au moins pendant trois secondes.

Ou :

BACK

BACK : Interrompre la procédure

i N'éteignez en aucun cas le téléviseur durant le formatage du disque dur.

Après le formatage, une capture d'écran apparaît avec le résultat du formatage et, le cas échéant, avec des instructions pour régler le problème.

i Le téléviseur doit être mis hors tension puis redémarré après le formatage du disque dur.

Consignes de formatage des disques durs USB externes :

Le téléviseur prend en charge les deux disques durs de système de données FAT32 et NTFS.

Les disques durs externes sont formatés sur le téléviseur en pleine capacité dans le système de données FAT32.

i Dans le système FAT32, la taille maximale d'un fichier est de 4 Go.

i Si vous souhaitez l'utiliser simultanément sur le téléviseur et l'ordinateur, nous recommandons de formater le disque dur sur l'ordinateur au format NTFS.

Fichier Journal-Exportation

Il est possible d'utiliser un fichier journal pour la résolution de problèmes. Le fichier journal peut être exporté vers un support USB ou transféré automatiquement ou manuellement via Internet.

i Le transfert du fichier journal par Internet est possible uniquement lorsqu'une connexion à Internet est établie. Les données transférées sont anonymes et de nature technique uniquement, sans lien avec les personnes, le lieu ou l'adresse IP. L'historique de navigation ou les données de connexion ne sont **pas** sauvegardées ou transférées.

Afficher l'exportation du fichier journal

HOME

HOME : ouvrir l'affichage HOME.



▼ ▲ Sélectionner **Paramètres du système**.
OK Afficher Paramètres du système.

▼ ▲ Sélectionner **Commandes**.
 ▶ Passer dans la colonne suivante.

▼ ▲ Sélectionner **autres ...**.
 ▶ Afficher autres Paramètres.

▼ ▲ Sélectionner **Fichier Journal-Exportation**.
 ▶ Passer dans la colonne suivante.

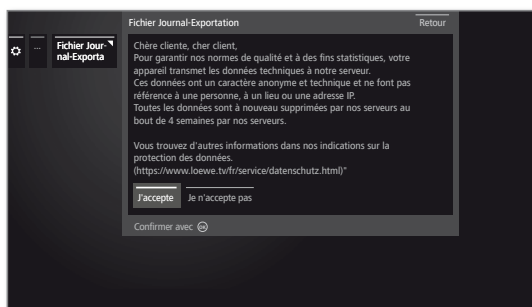

▶ ▶ ▶ ▼ Confirmez que vous acceptez la déclaration de protection des données en sélectionnant **J'accepte**.

OK Confirmer le choix.

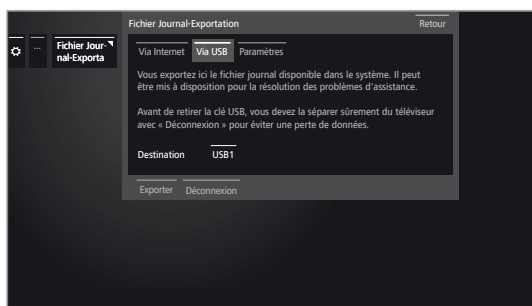

▶ ▶ ▶ ▼ Sélectionner **Via Internet**, **Via USB** ou **Paramètres**.

Si vous sélectionnez **Via Internet**:

▶ ▶ ▶ ▼ Sélectionner **Exporter maintenant les fichiers journaux**.

OK Confirmer la sélection.

Tous les fichiers journal enregistrés sont alors transférés sur le serveur Loewe.

Après le transfert réussi, un numéro de référence s'affiche qui permet de retrouver le fichier en cas de questions.



Si vous sélectionnez **Via USB**:

▶ ▶ ▶ ▼ Sélectionner la cible, s'il existe plusieurs périphériques de stockage USB.

▶ ▶ ▶ ▼ Sélectionner **Exporter**.
OK Confirmer la sélection.

i Avant de retirer la clé USB, vous devez la séparer sûrement du téléviseur avec **Déconnexion** pour éviter une perte de données.

Si vous sélectionnez **Paramètres**:

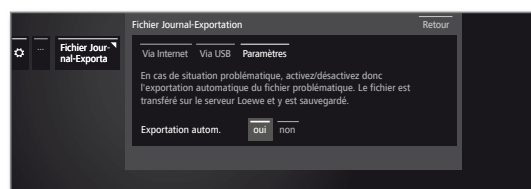

▶ ▶ ▶ ▼ Sélectionner le paramètre souhaité.

Exportation autom. Vous pouvez ici activer/désactiver l'exportation automatique du fichier problématique dès qu'un problème se présente.

Lorsque la fonction est **oui**, le fichier est automatiquement transféré et enregistré sur le serveur Loewe dès qu'un problème survient.



Paramètres réseau

Sous **Paramètres réseau**, procédez au réglage de votre adaptateur réseau et des différents types de médias.

Afficher les paramètres du réseau

HOME

HOME : ouvrir l'affichage **HOME**.



▼ ▲ Sélectionner **Paramètres du système**,
OK Afficher Paramètres du système.

▼ ▲ Sélectionner **Multimédia / Réseau**,
 ▶ Passer dans la colonne suivante.

▼ ▲ Sélectionner **Paramètres réseau**,
 ▶ Passer dans la colonne suivante.



▼ ▲ Sélectionner l'option de menu souhaitée,
 ▶ Passer dans la colonne suivante.

Réseau

L'assistant de réseau passe en revue tous les réglages concernant votre réseau.

Au départ, vous pouvez voir le statut actuel du réseau.

Status du réseau



▶▶ Continuer vers l'étape suivante.

Consigne de sécurité Internet

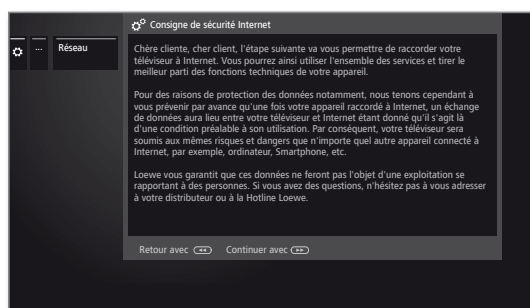

▶▶ Continuer vers l'étape suivante.

Sélectionner fonctionnement en réseau

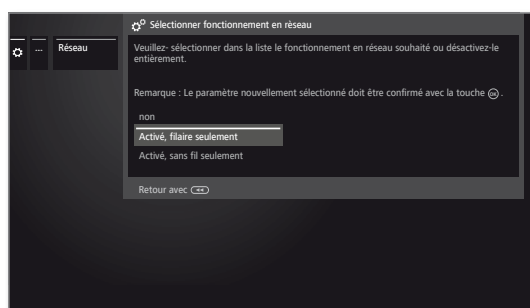

▼ ▲ Sélectionner **Accès réseau**.
 Sélectionnez de quelle manière vous souhaitez connecter votre téléviseur au réseau.
OK Confirmer la sélection.

non Déconnecte tous les adaptateurs réseau disponibles de votre téléviseur.

Activé, filaire seulement L'accès au réseau uniquement via un câble réseau. L'accès sans fil est désactivé.

Activé, sans fil seulement L'accès au réseau se fait seulement par le biais d'un réseau WLAN. L'accès par le biais d'un câble réseau est désactivé.

Selon la sélection du exploitation de réseau (sans fil, filaire), les réglages correspondants apparaissent ci-après.

Explications concernant les possibilités de réglage dans le menu Réseau :

- | | |
|---|---|
| Réseau | L'assistant réseau démarre ici. Il va présenter les réglages nécessaires pour votre réseau (voir colonne de droite). |
| Réinitialisation aux valeurs d'usine | Ici tous les Paramètres réseau sont réinitialisés aux valeurs d'usine. |
| Nom de l'appareil | Donner un nom à votre téléviseur de manière à l'identifier distinctement dans le réseau. |
| Serveur Proxy | Effectuer les paramètres pour l'utilisation d'un serveur proxy. L'assistant de serveur proxy s'ouvre. D'autres informations, voir chapitre Paramètres du système , section Multimédia / Réseau – Serveur Proxy . |
| Mise en marche du téléviseur via LAN/WLAN | Si vous Autoriser la mise en marche via LAN/WLAN, il est possible d'allumer le téléviseur depuis le mode veille, via le réseau.
i Lorsque le téléviseur est placé en mode veille, il est nécessaire de patienter 30 secondes pour qu'il soit à nouveau en mesure de recevoir un signal (Wake on LAN/WLAN) pour être allumé à nouveau via LAN/WLAN.
i La consommation énergétique du téléviseur en mode veille est alors plus élevée! |

Configuration de l'adaptateur LAN intégré

En tant qu'exploitation du réseau **activé, filaire seulement** a été sélectionné..

Configuration IP

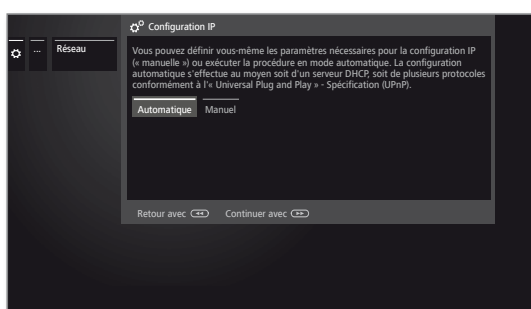

◀ ▶ Sélectionner le type de **Configuration IP**.

Automatique Configuration automatique de l'adresse IP au moyen du serveur DHCP ou de plusieurs protocoles conformément à la norme UPnP (y compris DHCP).

Après la sélection **Configuration IP – Automatique**, continuer vers le statut du réseau.

Manuel Entrez l'adresse IP fixe manuellement.

Si la **Configuration IP manuelle** a été sélectionnée :

Configuration IP manuelle

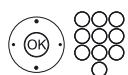
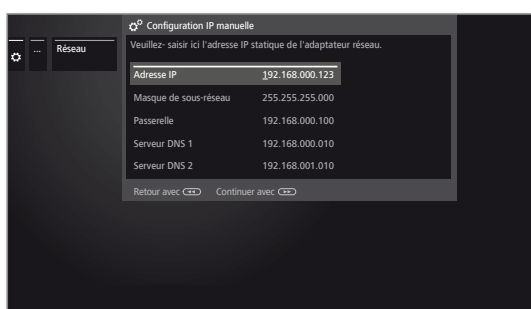

▲ ▼ Entrer les adresses IP, de masque de sous-réseau, de passerelle et de serveur DNS à la suite les unes des autres à l'aide des touches numériques de la télécommande.



▶▶ Continuer vers **Statut du réseau**.

Statut du réseau

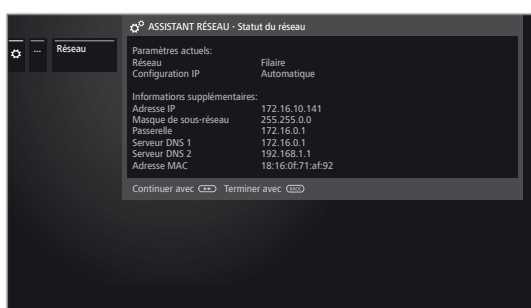

Vous pouvez voir à nouveau le statut actuel du réseau.



BACK: Fermer l'assistant.

Configuration de l'adaptateur WLAN-Bridge intégré

En tant qu'exploitation du réseau **Activé, sans fil seulement** sélectionné. Le téléviseur recherche maintenant des routeurs sans fil.

Sélection de la station de base



Après la fin de la recherche :

▲ ▼ Sélectionner la station de base avec laquelle le téléviseur doit se connecter.

OK Confirmer la sélection et continuer vers la saisie du mot de passe WLAN.

Si la base souhaitée n'est pas trouvée :

◀ ▶ ▲ Sélectionner **Chercher à nouveau**.

OK Répéter la recherche de routeurs sans fil.



Ou :

◀ ▶ ▲ Sélectionner **Entrer la station de base manuellement**.

OK Indiquer manuellement le SSID de la station de base souhaitée, par ex. si le SSID de la station de base n'est pas transmis.



Mot de passe WPA



Le téléviseur détecte automatiquement le type de cryptage utilisé et vous en informe. Vous trouverez les types de cryptage pris en charge au chapitre **Caractéristiques techniques**.

Si votre réseau sans fil est non crypté : continuer vers **Configuration IP**.



▶▶ Continuer vers la saisie du mot de passe.



Entrer le mot de passe WLAN.

i Adressez-vous à votre administrateur réseau si vous ne connaissez pas la clé WLAN.

En cas de code WEP, sélectionner

◀ ▶ Sélectionner l'**Indice WEP**,

OK Continuer avec la **Configuration IP**.



◀ ▶ Sélectionner le type de **Configuration IP**.

Pour en savoir plus sur l'assistant de réseau, voir colonne de gauche sous **Configuration IP**.



Explication des réglages dans le statut du réseau :

Réseau	indique la connexion en cours /actuelle (filaire ou sans fil).
Configuration IP	La méthode d'affectation actuelle de l'adresse IP de votre téléviseur. (automatique ou manuelle).
Adresse IP	Votre adresse IP actuelle.
Masque de sous-réseau	Votre adresse IP de masque de sous-réseau actuelle.
Passerelle	L'adresse IP de votre passerelle.
Serveur DNS1	Votre adresse IP actuelle du serveur DNS primaire.
Serveur DNS 2	Votre adresse IP actuelle du serveur DNS secondaire.
Réseau SSID	(pour la connexion sans fil) Le nom de votre réseau.
Adresse MAC (TV)	(seulement pour la connexion filaire) Indique l'adresse MAC de l'adaptateur réseau filaire (LAN) de votre téléviseur ancrée dans le matériel.
Adresse MAC (WLAN)	(pour la connexion sans fil) Indique l'adresse MAC de l'adaptateur réseau sans fil (WLAN) de votre téléviseur ancrée dans le matériel.
État de la connexion	Vous informe sur le statut actuel de votre connexion sans fil (sauvegarder les réglages, connexion en cours, échec de la connexion, station de base non accessible, pas connecté, connexion établie).
Qualité de connexion	Indique la puissance de signal en pourcentage.

Proxy-Server

Les assistants de serveur proxy vous permettent de configurer votre téléviseur en combinaison avec un réseau domestique avec serveur proxy.

i Aucun serveur Proxy n'est nécessaire dans la plupart des réseaux domestiques.

i En cas de doute sur les paramètres du serveur Proxy, adressez-vous à l'administrateur de votre réseau domestique.

Utiliser le serveur Proxy

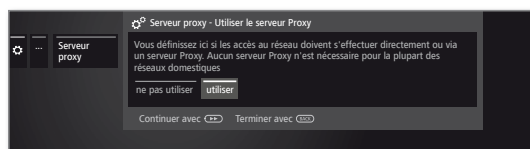

Veillez indiquer si votre réseau domestique utilise un serveur proxy.

◀ ▶ Sélectionner **utiliser** ou **ne pas utiliser**.

i Les réglages suivants sont demandés uniquement après avoir sélectionné **Utiliser**.

▶▶ Continuer vers l'étape suivante.

Nom du serveur Proxy

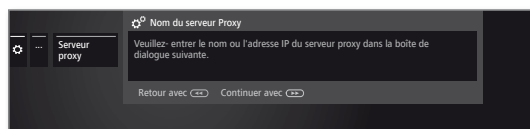

▶▶ Continuer vers la saisie du nom du serveur Proxy.

Entrer le nom ou l'adresse IP du serveur Proxy utilisé.

▶▶ Continuer vers l'étape suivante.

Numéro de port Proxy

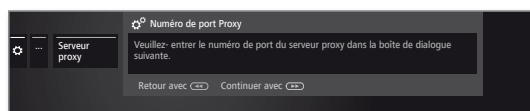

▶▶ Continuer vers la saisie du numéro de port Proxy.

Saisissez le numéro de port réseau.

▶▶ Continuer vers l'étape suivante.

Connexion au serveur Proxy

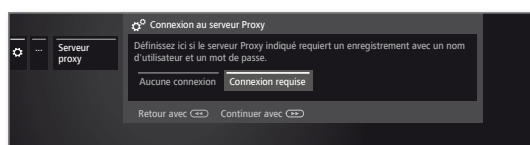

Indiquez si votre serveur Proxy requiert un enregistrement spécial.

◀ ▶ Sélectionner **Aucune connexion** ou **Connexion requise**.

▶▶ Continuer vers l'étape suivante.

Entrez vos données d'enregistrement pour le serveur Proxy.

i Le Nom d'utilisateur et le Mot de passe sont demandés uniquement après avoir sélectionné **Connexion requise**.



Réglages Multimédia

Cet élément de menu propose des réglages supplémentaires relatifs aux fonctions audio, vidéo et photo.

Afficher le menu réglages multimédia

HOME

HOME : ouvrir l'affichage **HOME**.



- ▼ ▲ Sélectionner **Paramètres du système**.
- OK** Afficher Paramètres du système.
- ▼ ▲ Sélectionner **Multimédia / Réseau**.
 - ▶ Passer dans la colonne suivante.
- ▼ ▲ Sélectionner les **Réglages Multimédia**.
 - ▶ Passer dans la colonne suivante.

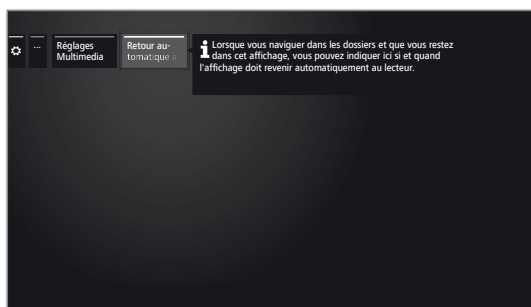

- ▼ ▲ Sélectionner le réglage souhaité.

Explications des possibilités de réglage dans le menu des réglages multimédia :

Retour automatique au lecteur de musique

Retour automatique au lecteur de musique si lors de la lecture en cours une autre boîte de dialogue, par exemple la sélection de musique a été ouverte et qu'aucune touche n'a plus été appuyée pour la durée indiquée.

Vous pouvez indiquer si et au bout de quel délai le retour vers le Music player doit être effectué (Choix de sélection **non**, **Après 1 min.** **Après 5 min.**)

Renderer

Vous pouvez ici autoriser des périphériques externes à accéder à votre téléviseur (Renderer) à l'aide d'App afin d'y lire des contenus.

Ouvrir le menu Renderer

i Réglage par défaut : **oui**

HOME

HOME : ouvrir l'affichage **HOME**.



- ▼ ▲ Sélectionner **Paramètres du système**.
- OK** Afficher Paramètres du système.
- ▼ ▲ Sélectionner **Multimédia / Réseau**.
 - ▶ Passer dans la colonne suivante.
- ▼ ▲ Sélectionner **Renderer**.
 - ▶ Passer dans la colonne suivante.



- ▼ ▲ Sélectionner le réglage **oui** ou **non**.



Mobile Recording (enregistrement mobile)

Vous pouvez programmer vos enregistrements depuis votre smartphone.

Pour cela, votre smartphone doit être connecté à internet et équipé de l'application gratuite Smart Assist; et cette fonction doit être activée dans les paramètres de votre TV.

Cette fonction repose sur un échange d'e-mail : toute demande d'enregistrement au travers de l'application pour smartphone **Loewe Smart Assist App** est envoyée à votre TV qui consulte ses messages à intervalles réguliers.

Le téléviseur peut lire cette information et programmer ou lancer un enregistrement.

■ Vous pouvez télécharger l'application pour smartphone **Loewe Smart Assist App** gratuitement pour iOS et Android dans le App-Store correspondant.

■ Le téléviseur ne doit pas être mis hors tension avec l'interrupteur d'alimentation, sinon aucune consultation de la boîte E-mail n'est possible.

■ Le téléviseur doit être connecté à Internet.

■ Si d'autres enregistrements déjà prévus entrent en conflit avec la demande d'enregistrement envoyée par smartphone, le TV considère l'enregistrement demandé par smartphone comme prioritaire. Les autres enregistrements seront partiellement ou totalement (selon la plage horaire enregistrée) remplacés par le nouvel enregistrement.

Afficher les réglages Mobile Recording

HOME

HOME: Ouvrir l'affichage **HOME**.



▼ ▲ Sélectionner **Paramètres du système**.
OK Afficher Paramètres du système.

▼ ▲ Sélectionner **Multimédia / Réseau**.
▶ Passer dans la colonne suivante.

▼ ▲ Sélectionner **Mobile Recording**.
OK ouvrir.

Le menu de la fonction est activé.

◀ ▶ Sélectionnez **Fonction active → oui**.

◀ ▶ ▲ ▼ Sélectionnez **Configurer le compte de messagerie → Automatique / Manuel**.

Si vous choisissez **Configurer le compte de messagerie → Manuel**, saisissez les paramètres de votre compte e-mail personnel (voir colonne de droite).

Si vous choisissez **Configurer le compte de messagerie → automatique**, c'est la boîte de réception du système qui est utilisée. À l'étape suivante, le téléviseur affiche l'adresse e-mail et le PIN de sécurité de la boîte de réception du système.



▶▶ Continuer jusqu'au réglage du temps de consultation.



◀ ▶ ▲ ▼ Procéder aux réglages.

Durée et fréquence de consultation des demandes d'enregistrement

Lorsque le téléviseur est en mode veille, vous pouvez déterminer les horaires durant lesquels il vérifie automatiquement si des demandes d'enregistrement ont été faites.

Si le téléviseur est allumé ou en mode de démarrage rapide, un intervalle de vérification fixe de 10 minutes est défini durablement.

Période d'interrogation Ici vous pouvez spécifier la durée des consultations des demandes d'enregistrement.

Intervalle de contrôle Ici vous pouvez spécifier la fréquence des consultations des demandes d'enregistrement.

Début/Fin de la période d'interrogation Ici les heures de début et de fin sont affichées en fonction de l'intervalle de consultation.

■ Si vous souhaitez préciser le début / fin de l'intervalle de consultation individuellement, vous devez sélectionner **Déf. par l'utilisateur** dans l'intervalle de consultation.

Dans la dernière étape, il faut vérifier si les données réglées donnent accès au compte E-mail.

En cas de succès, la configuration est terminée.

Réglages d'un compte E-mail personnel

Si la boîte aux lettres proposée par le système a été choisi comme compte E-mail, le compte est automatiquement créé sur le serveur. Vous n'avez pas besoin d'effectuer d'autres réglages.

Si vous choisissez **Configurer le compte de messagerie → Manuel**, vous devez modifier les préférences d'usine et saisir les données correspondant à votre compte e-mail personnel **existant**.

Vous trouverez les paramètres nécessaires dans les boîtes de dialogue Paramètres/Options du programme de messagerie que vous utilisez (par ex. Outlook, Thunderbird) ou auprès de votre fournisseur de compte e-mail.

Préférences Page 1 :

Adresse e-mail : tv-xxxxxxxxxx@loewe-dialogue.com
Type de compte : POP3 ou (IMAP)
Boîte de réception : mail.loewe-dialogue.com
Boîte d'envoi (SMTP) : mail.loewe-dialogue.com
Nom d'utilisateur : tv-xxxxxxxxxx@loewe-dialogue.com
Mot de passe : *****
Code PIN de sécurité : xxxx

Préférences Page 2 :

Port - Boîte de réception : 995 (POP3), 0 993 (IMAP)
Cryptage à la réception : 'non', 'SSL', 'StartTLS'
Le serveur nécessite une authentification : 'non'
Port - Boîte d'envoi : '25' (non), '587' (StartTLS), '465' (SSL)
Cryptage à l'envoi : 'non', 'SSL', 'StartTLS'
Supprimer l'e-mail du serveur : 'non'
Paramètres de la boîte de messagerie : Réinitialiser

La programmation à distance via n'importe quel client d'E-mail

Outre la programmation à distance confortable via le Loewe Smart Assist App, il est possible de programmer l'enregistrement avec n'importe quel Client d'e-mail.

La ligne d'objet de l'E-mail doit contenir le Pin de sécurité défini à quatre chiffres, l'heure de l'émission et la chaîne :

PIN TEMPS DE DIFFUSION DES CHAÎNES

Exemple : 1234 20h45 Das Erste HD
1234 8.45 pm Das Erste HD

Programmer l'enregistrement d'une émission qui est transmise ce jour autour de **20h45** sur la chaîne **Das Erste HD**. Une spécification exacte du début et de la fin de l'émission n'est pas nécessaire.

■ Le nom de la chaîne ne doit pas être précis à 100%, il est comparé à un certain algorithme. Cependant, il est conseillé de stocker le nom de la chaîne en tant que note dans le smartphone.

Si l'enregistrement a eu lieu plus de 24 heures après, la date doit également être précisée dans la ligne de l'objet :

1234 04.09.2014 20h45 Das Erste HD
1234 09/04/2014 8.45 pm Das Erste HD

On reçoit à titre de confirmation un E-mail de réponse du téléviseur (uniquement pour le compte e-mail personnel) avec la liste actuelle des enregistrements programmés par minuterie.

Bluetooth

Grâce à la fonctionnalité Bluetooth, vous pouvez connecter votre téléviseur sans câble à une source audio compatible Bluetooth, par ex. smartphones, tablettes, etc. et utiliser votre téléviseur comme appareil de lecture (Bluetooth Music Player).

Lors de l'appariement d'un clavier Bluetooth (Bluetooth Keyboard), vous pouvez exécuter vos saisies de caractères de manière confortable pour, par exemple, rechercher vos artistes préférés.

- i** Le téléviseur peut être appairé à plusieurs appareils Bluetooth. Cependant, une seule connexion active simultanée est possible.
- i** A distance entre votre téléviseur et le périphérique Bluetooth ne doit pas excéder 10 m (contact visuel).
- i** Votre source audio Bluetooth doit être compatible avec la norme A2DP.
- i** Votre clavier Bluetooth doit être compatible avec la norme HID.

Accéder à la fonction Bluetooth



HOME : ouvrir l'affichage **HOME**.



◀ ▶ ▲ ▼ Sélectionner **Paramètres du système**.

OK Afficher Paramètres du système.

▼ ▲ Sélectionner **Multimédia / Réseau**.

▶ Passer dans la colonne suivante.

◀ ▶ Sélectionner **Bluetooth**.

OK Afficher.

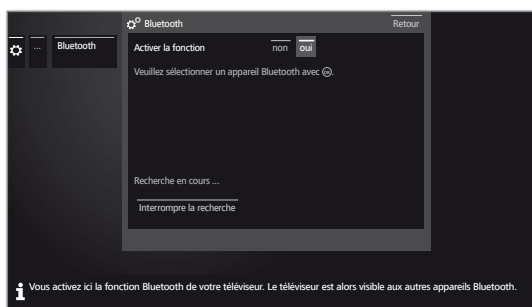

Activer la fonction Il s'agit ici d'activer la fonction Bluetooth de votre téléviseur. Le téléviseur est alors visible par tous les périphériques Bluetooth.

i Réglage par défaut : **oui**

La recherche des périphériques Bluetooth à proximité démarre automatiquement et dure 2 minutes. Si des appareils Bluetooth sont disponibles, ils s'affichent sur la liste.

Appariement à partir du téléviseur



◀ ▶ ▲ ▼ Sélectionner le périphérique souhaité.

OK Appairer le périphérique. Un crochet est posé devant le périphérique appairé .

Au cas où un code est requis, le téléviseur génère un code d'appariement. Vous devez saisir à nouveau et confirmer le nouveau code secret. Il doit être saisi sur le périphérique Bluetooth et, le cas échéant, à nouveau confirmé.

Pour continuer vers le lecteur de musique Bluetooth, voir colonne de droite.

Appariement à partir du périphérique Bluetooth



Activez la fonction Bluetooth de votre source audio. Pour obtenir de plus amples informations, veuillez vous référer à la notice d'utilisation de la source audio. Si nécessaire, actionnez la fonction de recherche Bluetooth de la source audio. À présent, la recherche se concentre sur les appareils Bluetooth dans les alentours de la source audio.

Sélectionnez **loewetv_x** (nom du périphérique d'usine, x représente une suite).

Le nom du périphérique qui apparaît lors de la recherche de Bluetooth est réglable dans les **Paramètres du système** sous **Multimédia / Réseau** → **Paramètres réseau** → **Nom de l'appareil**.

Confirmez le code d'appariement entré. L'appareil Bluetooth est appairé au téléviseur.

Pour continuer vers le lecteur de musique Bluetooth, voir ci-dessous.

Lecteur de musique Bluetooth (Bluetooth Music Player)

Pour utiliser votre téléviseur comme périphérique de lecture en streaming audio, vous devez appairer votre smartphone ou votre tablette (source audio) au téléviseur.

Lors de l'appariement réussi de votre source audio, vous pouvez débiter la lecture audio sur votre source audio.

Le son est reproduit sur le téléviseur.

i Pour certaines sources audio, la connexion doit être activée de manière explicite avant que la lecture de la musique sur le téléviseur démarre.

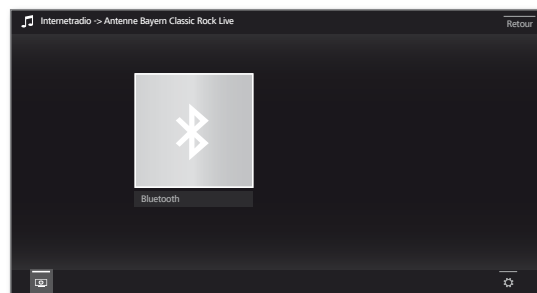

Éteindre l'écran.

i La puissance consommée du téléviseur baisse lorsque l'écran est éteint.

Rallumer l'écran :

Appuyer sur **la touche verte, OK** ou **BACK**.



Afficher Réglages :

favori, réglages du son, volume du casque, réglages du système.

Réglage du volume sur le lecteur de musique Bluetooth

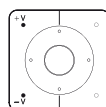

Le volume peut être réglé comme d'habitude grâce aux touches **V+ / V-** sur la télécommande.

Selon la marque/modèle de votre périphérique Bluetooth, le volume peut être réglé directement sur le périphérique de lecture.

Si vous écoutez votre musique à un volume de 60 lors de la lecture Bluetooth, ce volume vaut généralement aussi pour le son de votre téléviseur.

Il est recommandé de régler le plus fort volume de la source audio et de régler le volume réel avec la télécommande du téléviseur.

Clavier Bluetooth (Bluetooth Keyboard)

Pour utiliser un clavier Bluetooth en tant que périphérique d'entrée, il doit être appairé au téléviseur.



1 Menu Fonction Bluetooth ouverte.

◀ ▶ ▲ ▼ Sélectionner le périphérique souhaité.

OK Appairer le périphérique. VUn crochet est posé devant le périphérique appairé .

Au cas où un code est requis, le téléviseur génère un code d'appairage. Si votre appareil Bluetooth utilise le code PIN 000, la connexion s'établit alors de manière automatique. Si votre périphérique Bluetooth utilise un code différent, il doit être saisi sur le périphérique Bluetooth et éventuellement aussi confirmé.



Après un appairage réussi, vous pourrez dorénavant saisir facilement avec votre clavier Bluetooth tous les caractères qui doivent être saisis par clavier ou télécommande.

La plupart des fonctions des touches de la télécommande peuvent être affichées en utilisant le clavier. Le tableau offre un aperçu de l'attribution des touches.

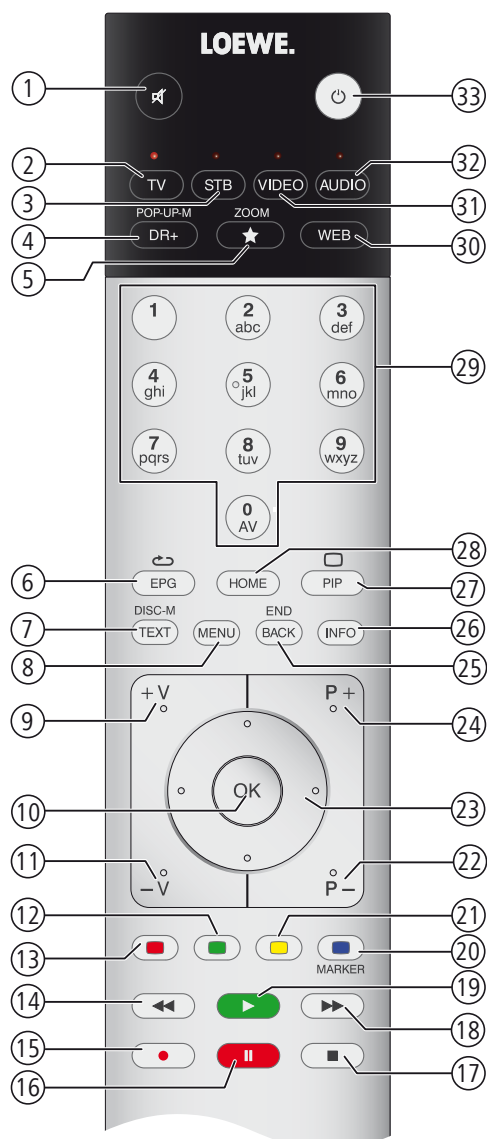

Affectation des touches

N°	Télécommande	Clavier
1	Touche Activation / Coupure du son	-----
2	Touche TV	Alt + F
3	Touche STB	-----
4	Touche DR+	Alt + W
5	Touche Favoris	Alt + Z
6	Touche EPG	Alt + E
7	Touche TEXT	Alt + T
8	Touche MENU	Alt + M
9	Touche V+	-----
10	Touche OK	Enter
11	Touche V-	-----
12	Touche de couleur verte	-----
13	Touche de couleur rouge	-----
14	Touche ◀◀	-----
15	Touche RECORD	F5
16	Touche PAUSE	-----
17	Touche STOP	-----
18	Touche ▶▶	-----
19	Touche PLAY	-----
20	Touche de couleur bleue	F4
21	Touche de couleur jaune	F3
22	Touche P-	-----
23	Touches curseur ◀ ▶ ▲ ▼	Touche fléchées
24	Touche P+	-----
25	Touche BACK	Alt + ESC
26	Touche INFO	Alt + I
27	Touche PIP	-----
28	Touche HOME	Alt + A
29	Touches numériques	0 ... 9
30	Touche WEB	Alt + H
31	Touche VIDEO	-----
32	Touche AUDIO	Alt + R
33	Touche marche / arrêt	-----

Branchements

Dans ce menu, les réglages pour le raccordement d'appareils externes seront effectués.

■ L'élément de menu **Branchements** n'est pas disponible tant qu'un enregistrement par minuterie programmé est en cours.

Afficher le menu Branchements

HOME

HOME : ouvrir l'affichage **HOME**.



▼ ▲ Sélectionner **Paramètres du système**.
OK Afficher Paramètres du système.

▼ ▲ Sélectionner **Branchements**.
▶ Passer dans la colonne suivante.



▼ ▲ Sélectionner le réglage souhaité.

Explications des possibilités de réglage dans le menu Branchements :

Composants du son L'assistant de composants du son vous aide à configurer les composants utilisés pour la restitution du son TV.

D'autres informations, voir chapitre **Paramètres du système**, section **Branchements – Composants du son**.

Antenne DVB Grâce à l'assistant d'antennes, vous pourrez régler ici les paramètres de l'antenne DVB-T et ceux de l'antenne DVB-S.

D'autres informations, voir chapitre **Paramètres du système**, section **Branchements – Antenne DVB**.

Réglages du raccordement AV Dans Réglages du raccordement AV, les paramètres des prises de raccordement AV et AVS peuvent être ajustés.

D'autres informations, voir chapitre **Paramètres du système**, section **Branchements – Réglages du raccordement AV**.

Digital Link Vous pouvez effectuer ici tous les réglages pour Digital Link.

D'autres informations, voir chapitre **Paramètres du système**, section **Branchements – Digital Link**.

Mode Jeux Vous pouvez régler ici l'affichage plus rapide de vos activités sur l'écran, par ex. pour les consoles de jeux, pour plusieurs entrées du téléviseur.

D'autres informations, voir chapitre **Paramètres du système**, section **Branchements – Mode Jeux**.



Composants du son

L'assistant de composants du son vous aide à configurer les composants utilisés pour la restitution du son TV. Pour la reproduction du son, vous pouvez configurer les haut-parleurs du téléviseur, les haut-parleurs actifs, les systèmes de haut-parleurs ainsi que des amplificateurs analogiques et numériques HiFi/AV.

Votre téléviseur est équipé d'un décodeur audio multicanal numérique intégré. L'interface **DIGITAL AUDIO LINK** permet de restituer des signaux de son avec jusqu'à six canaux (son 5.1 surround), que le signal de son soit émis par un appareil externe (lecteur DVD, lecteur Blu-ray) ou à partir d'une chaîne DVB.

Pour les formats de son supportés du décodeur audio numérique, voir chapitre **Caractéristiques techniques**.

Ouvrir l'assistant de composants du son

Informations sur la navigation au sein de l'assistant : voir chapitre **Généralités sur les commandes**.

HOME

HOME : ouvrir l'affichage HOME.



▼ ▲ Sélectionner **Paramètres du système**.
OK Afficher Paramètres du système.

▲ ▼ Sélectionner **Branchements**,
 ▶ Passer dans la colonne suivante.

▲ ▼ Sélectionner les **Composants du son**,
 ▶ Passer dans la colonne suivante.

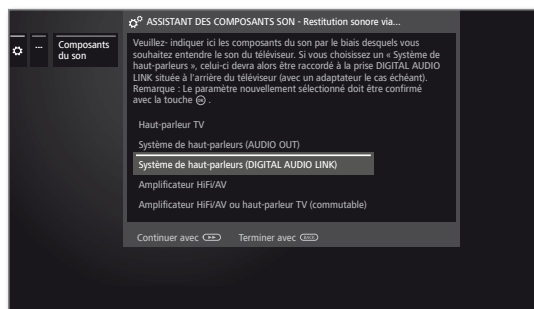

▲ ▼ Sélectionner les **Composants du son**
 Éléments sélectionnables, voir colonne de droite.
OK Confirmer le choix.



▶▶ Continuer vers l'étape suivante.

Restitution sonore via...

Certains composants sonores ne peuvent être sélectionnés que lorsque le périphérique correspondant est raccordé au téléviseur.

Haut-parleur TV Restituer le son via les haut-parleurs intégrés du téléviseur (réglage d'usine).

L'assistant termine avec la sélection des haut-parleurs.

Système de haut-parleurs (AUDIO OUT)¹ Restituer le son par le système de haut-parleur (Branchement sur AUDIO OUT).

Découvrez comment brancher un système de haut-parleurs sur AUDIO OUT dans le chapitre **Périphériques externes**, section **Branchement du système de haut-parleurs (AUDIO OUT)**.

Découvrez comment configurer un système de haut-parleurs sur AUDIO OUT dans le chapitre **Paramètres du système**, section **Branchements – Régler le système de haut-parleurs (AUDIO OUT)**.

Si un système de haut-parleurs est branché sur AUDIO OUT et vous souhaitez retourner à la sélection **Haut-parleurs TV**, éteignez le Subwoofer du système de haut-parleurs avant de sélectionner **Haut-parleurs TV**. Au raccordement AUDIO OUT, le signal audio est restitué avec le volume maximal défini lorsque vous sélectionnez **Haut-parleurs TV**.

Système de haut-parleurs (DIGITAL AUDIO LINK) Restituer le son via le système de haut-parleurs ou les haut-parleurs actifs (Branchement sur DIGITAL AUDIO LINK).

Découvrez comment brancher un système de haut-parleurs sur DIGITAL AUDIO LINK dans le chapitre **Périphériques externes**, section **Branchement du système de haut-parleurs (DAL)**.

Découvrez comment brancher un haut-parleur amplifié, voir le chapitre **Périphériques externes**, section **Raccorder des haut-parleurs actifs (DAL)**.

Découvrez comment configurer un système de haut-parleurs sur DIGITAL AUDIO LINK dans le chapitre **Paramètres du système**, section **Branchements – Régler le système de haut-parleurs (DAL)**.

Amplificateur HiFi / AV Restituer le son via un amplificateur audio analogique ou numérique externe.

Comment connecter un amplificateur HiFi / AV, voir le chapitre **Périphériques externes**, section **Branchement de l'amplificateur HiFi/AV**.

Comment configurer un amplificateur HiFi / AV, voir le chapitre **Paramètres du système**, section **Branchements – Régler de l'amplificateur HiFi / AV**.

Amplificateur HiFi / AV ou haut-parleur TV (commutable) Restituer le son via un amplificateur audio analogique ou numérique externe ou via les haut-parleurs intégrés du téléviseur.

Vous pouvez ouvrir la sélection de commutation des composants du son via la liste de fonctions, sous **Réglages du son**.

¹ Disponible à partir de la version logicielle 2.1.x.

■	Reference 55-85
	Mode d'emploi
	Paramètres du système
	Branchements

Régler le système de haut-parleurs (AUDIO OUT)

Restitution sonore via ... – système de haut-parleurs (AUDIO OUT)¹

Indiquez ici que vous souhaitez écouter le son TV via un système de haut-parleurs raccordé à AUDIO OUT.

i Informations sur la navigation au sein de l'assistant : voir chapitre **Généralités sur les commandes**.

i Le système de haut-parleurs (AUDIO OUT) a été sélectionné dans l'assistant de composants du son. Suite à cela vous pourrez mettre sous tension le subwoofer par l'interrupteur secteur.

Connecter le haut-parleur

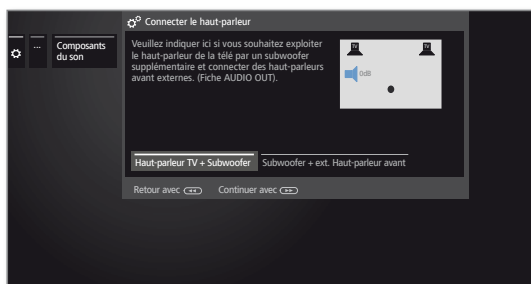

◀ ▶ Sélectionner **Haut-parleurs TV + Subwoofer** ou **Subwoofer + ext. haut-parleurs avant**.

Indiquez ici si vous souhaitez connecter les haut-parleurs du téléviseur avec un Subwoofer supplémentaire ou un Subwoofer avec des haut-parleurs externes à la prise AUDIO OUT du téléviseur.



▶▶ Continuer avec la sélection correspondante.

Haut-parleurs TV + Subwoofer

Ajuster le niveau du Subwoofer

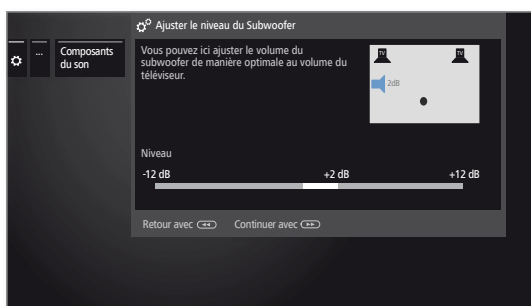

◀ ▶ Régler le son du Subwoofer.



BACK: Quitter l'assistant.

L'assistant des composants du son pour le raccordement et le réglage d'un système de haut-parleurs est ainsi terminé.

Subwoofer + ext. haut-parleurs avant

Haut-parleurs TV comme haut-parleurs centraux



◀ ▶ Sélectionnez **oui** si vous souhaitez utiliser les haut-parleurs intégrés du téléviseur comme haut-parleur central.

Si vous sélectionnez **non**, les haut-parleurs externes avant restituent également la partie sonore centrale.



▶▶ Continuer avec le raccordement du **Subwoofer**.

Adapter le niveau du haut-parleur ext.

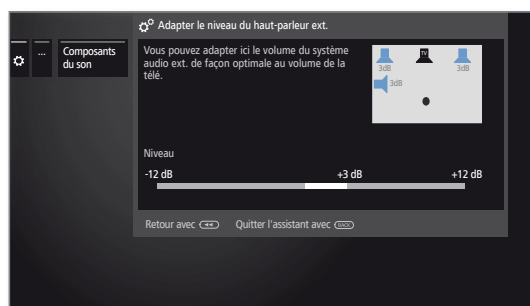

◀ ▶ Régler le son du système de haut-parleurs externes de manière optimale sur le volume du téléviseur.

i Un signal de bande passante audio est restitué via la prise AUDIO OUT. C'est pourquoi le niveau des haut-parleurs avant et du Subwoofer changent de manière identique lorsqu'on règle le volume.



BACK: Quitter l'assistant.

L'assistant des composants du son pour le raccordement et le réglage d'un système de haut-parleurs est ainsi terminé.

¹ Disponible à partir de la version logicielle 2.1.x.

■	Reference 55-85
	Mode d'emploi
	Paramètres du système
	Branchements

Régler le système de haut-parleurs (DAL)

Restitution sonore via... – Système de haut-parleurs (DIGITAL AUDIO LINK)

Indiquez ici que vous souhaitez écouter le son TV via un système de haut-parleurs raccordé à Digital Audio Link. Si vous raccordez de haut-parleurs actifs, veuillez aussi utiliser le réglage **système de haut-parleurs (DIGITAL AUDIO LINK)**.

i Informations sur la navigation au sein de l'assistant : voir chapitre **Généralités sur les commandes**.

i Lors de la première installation d'un système de haut-parleurs, l'assistant démarre avec l'étape **Raccorder les haut-parleurs avant**.

i Le système de haut-parleurs (DIGITAL AUDIO LINK) a été sélectionné dans l'assistant de composants du son.

Configuration / Modification



Pour paramétrer un système de haut-parleurs ou en modifier le paramétrage :

- ▶ Sélectionner **Configuration / Modification**. N'a pas encore été réglé, les valeurs paramétrées en usine ou les dernières valeurs réglées sont affichées.

OK Confirmer le choix.

Configuration / Modification

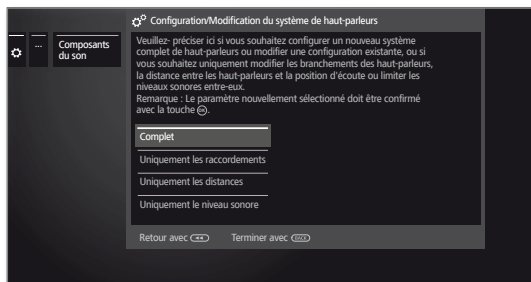

- ▶ Sélectionner **Complet**.

OK Confirmer le choix.

- ▶ Poursuivre avec le raccordement et le réglage des haut-parleurs de façade **haut-parleurs avant**.

Raccorder les haut-parleur avant



- ▶ Sélectionner **Haut-parleurs externes** ou les **Haut-parleurs TV**.



- ▶ Pour le **Haut-parleur externes** passer dans les barres de fréquence au-dessous puis
- ▶ régler la **Fréquence seuil inférieure** des haut-parleur avant externe par tranches de 10 Hz.

i Sélectionnez le réglage correct de la valeur de début des haut-parleurs (par ex. 50 Hz lors de l'indication „Plage de fréquence 50-20 000 Hz“). La valeur se trouve dans les caractéristiques techniques du haut-parleur.

i Si nécessaire, vous pouvez remplacer les haut-parleurs de façade par les haut-parleurs TV. Dans ce cas, sélectionnez **Haut-parleurs TV**. Les Haut-parleurs TV restituent alors le son des haut-parleurs de façade.



- ▶ Poursuivre avec le raccordement et le réglage des haut-parleurs de façade **haut-parleurs Surround**.

Raccorder le haut-parleur Surround



- ▶ Sélectionnez **oui** ou **non** pour les haut-parleurs Surround externes.

Si haut-parleurs externes ont été choisis comme les haut-parleurs Surround :

- ▶ Sélectionner **Frequenzbalken**
- ▶ Régler la **fréquence seuil inférieure** des haut-parleurs Surround externes par tranches de 10 Hz.

i Sélectionnez pour le réglage correct la valeur de début de la plage de fréquences du haut-parleur.

- ▶ Continuer avec le raccordement et réglage du **haut-parleur Center**.

Raccorder un haut-parleur Center



- ▶ Indiquez si un **Haut-parleur TV** ou un **Haut-parleur externe** doit reproduire le son center ou sélectionnez **non** quand aucun haut-parleur central n'est raccordé.

i Si aucun haut-parleur Center n'est raccordé, les Haut-parleurs avant restituent aussi les sons Center.

Suite en page suivante →



- ▼ Pour le **Haut-parleur externe** passer dans les barres de fréquence au-dessous puis
- ◀ ▶ régler la **Fréquence seuil inférieure** des haut-parleur avant externe par tranches de 10 Hz.

i Sélectionnez pour le réglage correct la valeur de début de la plage de fréquences du haut-parleur.



- ▶▶ Continuer avec le raccordement du **Subwoofers**.

Raccorder un subwoofer



- ◀ ▶ Sélectionner **oui** ou **non** pour le Subwoofer.

i Si aucun subwoofer n'est raccordé, les haut-parleurs de façade restituent en plus les parties de son destinées au subwoofer dans la mesure du possible.



- ▶▶ Continuer avec le réglage de l'**Ecart avec le haut-parleur avant gauche**.

Ecart avec le haut-parleur avant gauche

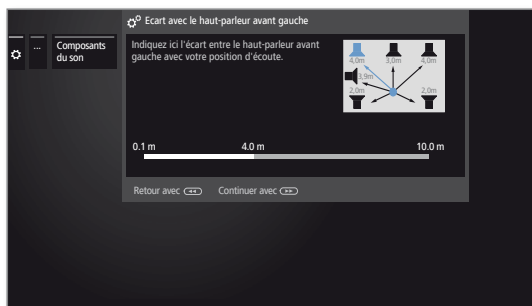

- ◀ ▶ Régler par tranche de 10 cm la distance du haut-parleur de façade gauche à votre position d'écoute.

i Le décodeur audio numérique calcule à partir de là des durées de temporisation pour les signaux des haut-parleurs afin que ces derniers arrivent simultanément à l'auditeur.



- ▶▶ Continuer vers les autres haut-parleurs (Haut-parleur avant droit, Haut-parleur Surround gauche, Haut-parleur Surround droit, Haut-parleur central et Subwoofer) ainsi que



- ◀ ▶ Régler l'écart. L'amplificateur actuel sélectionné est marqué en bleu.

Après le réglage de l'écart avec le Subwoofer.



- ▶▶ Continuer avec **Adapter le niveau sonore de haut-parleur**.

Adapter le niveau sonore de haut-parleur

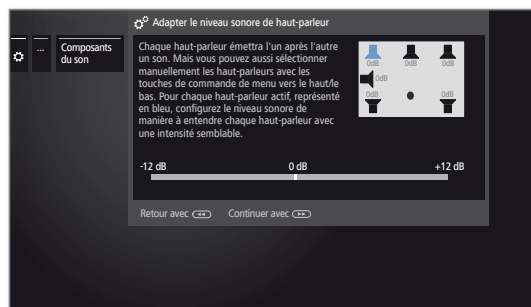

- ◀ ▶ Régler le volume des haut-parleurs.
- ▶▶ Continuer avec le haut-parleur suivant ou
- ▲ ▼ Sélectionner les haut-parleurs manuellement.

i Ensuite, un signal de bruit est automatiquement reproduit sur chaque haut-parleur l'un après l'autre. Réglez depuis votre position d'écoute chaque haut-parleur à un niveau sonore étant ressenti comme le même. L'amplificateur actuel sélectionné est marqué en bleu.

Après le réglage du dernier haut-parleur.



- ▶▶ Continuer avec **Phase Subwoofer**.

Phase subwoofer

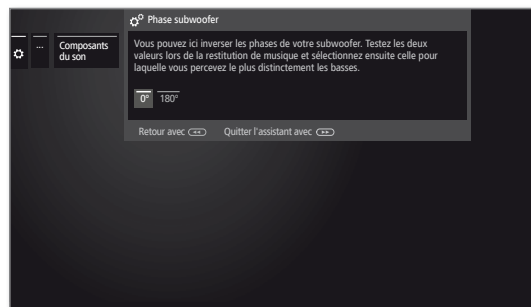

- ◀ ▶ Testez les deux valeurs (**0°** et **180°**) et sélectionnez celle avec laquelle la reproduction des basses est la plus perceptible depuis votre position d'écoute.



BACK: Quitter l'assistant.

L'assistant des composants du son pour le raccordement et le réglage d'un système de haut-parleurs est ainsi terminé.



Réglage de l'amplificateur HiFi / AV

Restitution sonore via... – Amplificateur HiFi / AV

L'assistant des composants du son permet la configuration de différents amplificateurs audio (amplificateur stéréo, Surround, analogique ou numérique) avec différents formats de son numérique (Dolby Digital, dts, MPEG et Stéréo/PCM). Consultez le mode d'emploi de l'amplificateur audio.

i Informations sur la navigation au sein de l'assistant : voir chapitre **Généralités sur les commandes**.

HOME

HOME : ouvrir l'affichage **HOME**.



▼ ▲ Sélectionner **Paramètres du système**.
OK Afficher Paramètres du système.

▲ ▼ Sélectionner **Branchements**.
 ▶ Passer dans la colonne suivante.

▲ ▼ Sélectionner les **Composants du son**.
 ▶ Afficher l'Assistant de composants du son.

Restitution sonore via ...



▼ ▲ Sélectionner **Amplificateur HiFi/AV** ou **Amplificateur HiFi/AV ou Haut-parleur TV (commutable)**.

OK Le paramètre nouvellement sélectionné doit être confirmé avec la touche.

Amplificateur HiFi / AV Sélectionnez cette option de réglage lorsque l'amplificateur sera débranché et les Haut-parleurs TV ne sont pas utilisés.

Amplificateur HiFi/AV ou Haut-parleur TV (commutable) Sélectionnez le réglage lorsqu'un amplificateur est branché et les haut-parleurs du téléviseur sont utilisés. In. Dans la sélection du mode d'écoute, il est possible de basculer entre la restitution du son par amplificateur et par les haut-parleurs du téléviseur.

▶▶

▶▶ Continuer vers l'étape suivante.

Type de transmission sonore

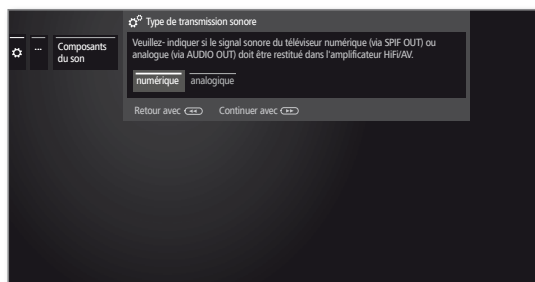

◀ ▶ Sélectionner si le son doit être retransmis en **numérique** ou en **analogique** sur l'amplificateur (voir colonne de droite) :

numérique : continuer avec **Formats de son**.

analogique : continuer avec **Type d'amplificateur**.

Formats de son



▼ ▲ Sélectionner les formats sonores qui peuvent être décodés avec l'amplificateur numérique (consulter le mode d'emploi de l'amplificateur utilisé).

OK Conserver le Format de son.

▶▶

▶▶ Continuer vers l'étape suivante.

Type d'amplificateur

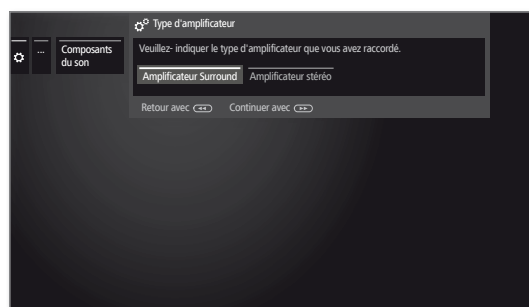

◀ ▶ Veuillez indiquer le type d'amplificateur (Surround ou stéréo) que vous avez raccordé.

BACK

BACK: Quitter l'assistant.

■	Reference 55-85
	Mode d'emploi
	Paramètres du système
	Branchements

Antenne DVB

Ici, vous pouvez effectuer des réglages pour les paramètres de l'antenne DVB-T, ainsi qu'afficher l'Assistant de l'antenne pour l'antenne DVB-T.

Afficher Antenne DVB



HOME : ouvrir l'affichage **HOME**.



▼ ▲ Sélectionner **Paramètres du système**.

OK Afficher Paramètres du système.

▲ ▼ Sélectionner **Branchements**.

▶ Passer dans la colonne suivante.

▼ ▲ Sélectionner **Antenne DVB**.

▶ Passer dans la colonne suivante.



▼ ▲ Sélectionner le réglage souhaité.

▶ Afficher.

Explications des possibilités de réglage dans le menu Antenne DVB :

Antenne DVB-S L'assistant d'antenne vous dirige à travers tous les réglages concernant votre antenne DVB-S. Les réglages de l'assistant d'antenne DVB-S sont expliqués lors de la première mise en service.

Antenne DVB-T Ici vous pouvez définir si votre antenne DVB-T a besoin d'une tension d'alimentation.

Les antennes équipées d'un amplificateur intégré nécessitent une tension d'alimentation sur le câble d'antenne. **Tension d'alimentation 5V** et confirmer avec (la touche) **OK**.

Dans le cas contraire, sélectionnez **Pas de tension d'alimentation** et confirmez avec **OK**.

Positionner / orienter l'antenne DVB-T

Si vous recevez avec une antenne intérieure une ou plusieurs chaînes DVB-T avec son et image, vous devez ajuster le placement et l'orientation de l'antenne. Demandez à votre revendeur spécialisé sur quels canaux les chaînes DVB-T sont émises dans votre région.

Une chaîne DVB-T est reçue et sélectionnée.

Afficher la Recherche manuelle (voir le chapitre **Paramètres du système**, section **Chaînes – Recherche manuelle TV/radio**).

La source de signaux est déjà réglée sur DVB-T depuis la sélection des chaînes. Positionner et orienter l'antenne de telle manière que les valeurs maximales pour **C/N** et **Niveau** soient atteintes.

Chercher les chaînes DVB-T les unes après les autres et comparer les valeurs pour **C/N** et **Niveau**. Positionner/orienter finalement l'antenne pour la chaîne la plus faible de sorte que les valeurs maximales pour **C/N** et **Niveau** soient atteintes. La valeur **BER** doit être la plus basse possible.

Procéder ensuite à une recherche automatique de toutes les chaînes DVB-T.

Réglages du raccordement AV

Dans le menu Réglages du raccordement AV, les paramètres des prises de raccordement AV peuvent être ajustés.

Afficher le menu Branchements



HOME : ouvrir l'affichage **HOME**.



▼ ▲ Sélectionner **Paramètres du système**.

OK Afficher Paramètres du système.

▲ ▼ Sélectionner **Branchements**.

▶ Passer dans la colonne suivante.

▼ ▲ Sélectionner les **Réglages du raccordement AV**.

▶ Passer dans la colonne suivante.



▼ ▲ Sélectionner le réglage souhaité.

▶ Afficher.

Explications des possibilités de réglage dans le menu Raccordement AV :

Appareil sur la prise AV Indiquez ici si un appareil est raccordé à la prise **AV** et, le cas échéant, lequel.

Type de signal Veuillez régler ici le type de signal de l'appareil raccordé à AV ou AVS. En cas normal, laissez le réglage sur **VHS/SVHS automatique**, sinon sélectionnez le type de signal approprié. Au besoin, informez-vous auprès de votre revendeur spécialisé.

Autoriser la tension de commutation Si cette fonction est activée, les images et sons d'un appareil externe raccordé à **AV** (pas sur AVS) sont directement reproduits sur tous les émetteurs TV lors du lancement de la diffusion pour autant que l'appareil externe ait une tension de coupure.



Digital Link

Vous pouvez procéder à des réglages supplémentaires dans le menu Lien numérique pour raccorder facilement des périphériques externes au téléviseur.

Afficher le menu Digital Link

HOME

HOME : ouvrir l'affichage HOME.



▼ ▲ Sélectionner **Paramètres du système**.
OK Afficher Paramètres du système.

▲ ▼ Sélectionner **Branchements**.
 ▶ Passer dans la colonne suivante.

▼ ▲ Sélectionner **Digital Link**.
OK Afficher Digital Link.



▼ ▲ Sélectionner le réglage souhaité.
 ▶ Afficher.

Explications des possibilités de réglage dans le menu Digital Link :

Fonctionnalité « Digital Link HD » Vous pouvez ici autoriser ou empêcher le téléviseur et les périphériques externes raccordés (par exemple le lecteur BluRay) de communiquer de manière automatique via le câble HDMI. Ce mode de communication permet entre autre la mise en marche et hors tension de ces périphériques entre eux.

Activation à distance du téléviseur Vous pouvez choisir ici si votre téléviseur s'allume automatiquement depuis le mode veille lorsque la lecture doit démarrer ou un menu d'écran affiché sur un appareil compatible **Digital Link HD** ou **Digital Link Plus** raccordé à une entrée HDMI ou AV.

i Point de menu uniquement sélectionnable lorsque le réglage **Fonctionnalité « Digital Link HD »** → **oui** a été sélectionné.

Extinction du périphérique externe avec la touche TV Vous pouvez ici sélectionner si le périphérique de lecture externe **Digital Link HD** doit s'éteindre automatiquement dès que vous commutez vers le mode TV ou vers un autre canal AV.

i Point de menu uniquement sélectionnable lorsque le réglage **Fonctionnalité « Digital Link HD »** → **oui** a été sélectionné.

Mode Jeux

Pour les entrées de votre téléviseur où sont branchées des consoles de jeux, des applications PC ou encore des présentations karaoké, il est conseillé d'activer le **Mode Jeux**.

Ainsi vos activités seront affichées plus rapidement sur l'écran grâce à la réduction des techniques visant à améliorer l'image.

Ce mode peut être réglé séparément pour chaque entrée de votre téléviseur.

Afficher le menu du mode Jeux

HOME

HOME : Ouvrir l'affichage HOME.



▼ ▲ Sélectionner **Paramètres du système**.
OK afficher Paramètres du système.

▲ ▼ Sélectionner **Branchements**.
 ▶ passer dans la colonne suivante.

▼ ▲ Sélectionner **Mode Jeux**.
OK afficher.

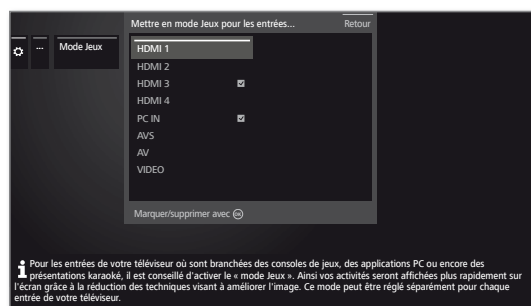

▲ ▼ Sélectionner branchement,
OK Mode Jeux pour le branchement sélectionné activé / désactivé.

Vous reconnaissez les raccordements AV avec mode Jeux au symbole placé derrière la désignation de raccordement. Dans la liste des émetteurs avancée, un symbole de est affiché derrière l'entrée AV correspondante lorsqu'un filtre de liste AV est appliqué.

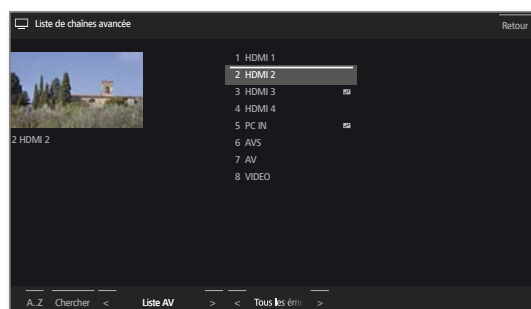

Extras

Les **Extras** comprennent des fonctions et paramètres supplémentaires (par exemple Caractéristiques techniques du téléviseur, Renouveler la première mise en service, Paramètres du module CA).

Afficher les extras

HOME

HOME : ouvrir l'affichage **HOME**.



▼ ▲ Sélectionner **Paramètres du système**.
OK Afficher Paramètres du système.

▲ ▼ Sélectionner **Extras**.
 ► Passer dans la colonne suivante.

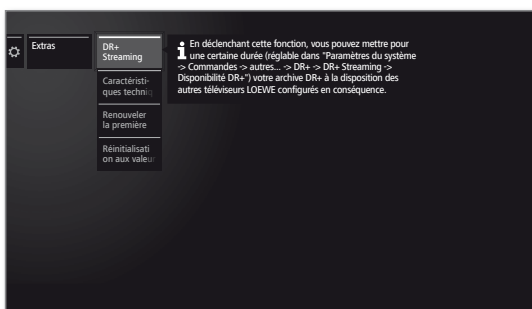

▼ ▲ Sélectionner le réglage souhaité.
 ► Afficher.

Explication des éléments du sous-menu Extras

- | | |
|---|---|
| DR+ Streaming | Éteindre le téléviseur dans le mode veille étendu (fonction serveur) (voir colonne de droite). |
| Caractéristiques techniques du téléviseur | Afficher des informations sur l'équipement technique du téléviseur (voir page suivante). |
| Renouveler la première mise en service | Vous pouvez exécuter la première mise en service à tout moment. Vous serez guidé dans les différents menus où, entre autres, la recherche et la mémorisation d'émetteurs TV / Radio seront exécutées automatiquement.
Attention: toutes les chaînes mémorisées et toutes les listes enregistrées seront supprimées!
i Lorsqu'une sécurité enfants est réglée, avant la répétition de la première mise en marche, il faut saisir le code secret. |
| Réinitialisation aux valeurs d'usine | Réinitialiser différents réglages à leurs valeurs d'usine (voir page suivante). |
| Module CA [nom] | Procédez aux réglages de vos modules CA.
i Cet élément du menu s'affiche uniquement lorsqu'un module CA au moins est connecté.
i La description exacte de l'élément de menu ainsi que les éléments du sous-menu peuvent varier en fonction de votre ou vos module(s) CA.
Pour de plus amples informations, consultez le chapitre Paramètres du système , section Extras – Module Conditional Access . |

DR+ Streaming

En éteignant un téléviseur en cours de validation, la validation et ainsi l'accès à son archive DR+ dans le réseau est achevée.

Votre téléviseur peut cependant aussi être mis en mode veille étendu, afin d'autoriser l'accès à l'archive DR+ également lorsqu'il est éteint (fonction serveur).

Afficher DR+ Streaming

HOME

HOME : ouvrir l'affichage **HOME**.



▼ ▲ Sélectionner **Paramètres du système**.
OK Afficher Paramètres du système.

▲ ▼ Sélectionner **Extras**.
 ► Passer dans la colonne suivante.

▲ ▼ Sélectionner **DR+ Streaming**.
OK Confirmer.

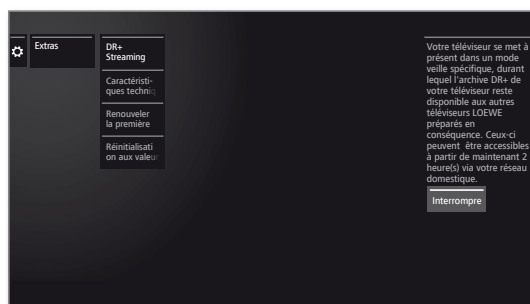

Le téléviseur se met en mode veille étendu.

L'accès à l'archive DR+ est à présent autorisé sur le réseau durant toute la durée spécifiée dans Réglages Streaming.

Vous trouverez le réglage de la durée dans les **Paramètres du système** → **Commandes** → **autres...** → **DR+** → **DR+ Streaming** → **DR+ standby**.

Après l'expiration du temps pré-réglé, le téléviseur passe en mode veille „normal“.



Caractéristiques techniques du téléviseur

Vous obtenez ici des informations sur les caractéristiques techniques du téléviseur.

i La désignation précise du produit se trouve sur la plaque signalétique au dos de l'appareil.

Afficher l'équipement du téléviseur

HOME

HOME : ouvrir l'affichage **HOME**.



◀ ▶ ▲ ▼ Sélectionner **Paramètres du système**.
OK Afficher Paramètres du système.

▼ ▲ Sélectionner **Extras**.
 ▶ Passer dans la colonne suivante.

▲ ▼ Sélectionner **Caractéristiques techniques du téléviseur**.
OK Afficher l'équipement du téléviseur¹.



◀ ▶ ▲ ▼ Sélectionner la catégorie (par ex. matériel, logiciel, etc.).
 ▲ ▼ Au besoin, déplacer le contenu vers le haut ou vers le bas.

Hardware Vous trouverez sous l'option de menu Matériel, les numéros d'article et de série de votre téléviseur, l'adresse MAC et le type de châssis avec tous les composants du matériel existants.

Software Sous l'option de menu Logiciel, la version du logiciel utilisée actuellement ainsi que les fonctionnalités logicielles installées sur votre téléviseur sont affichées.

Upgrade Sous l'option de menu Mise à jour, vous trouvez les mises à jour logicielles installées, ainsi que leur statut.

Activé : la fonction logicielle est installée et peut être utilisée.

Non activé : la fonction logiciel est installée, mais elle ne peut pas être utilisée.

Réinitialisation aux valeurs d'usine

Vous pouvez réinitialiser certains réglages aux valeurs d'origine.

Rücksetzen auf Werkswerte aufrufen

HOME

HOME : ouvrir l'affichage **HOME**.



▼ ▲ Sélectionner **Paramètres du système**.
OK Afficher Paramètres du système.

▲ ▼ Sélectionner **Extras**.
 ▶ Passer dans la colonne suivante.

▲ ▼ Sélectionner **Réinitialisation aux valeurs d'usine**.
OK Afficher.

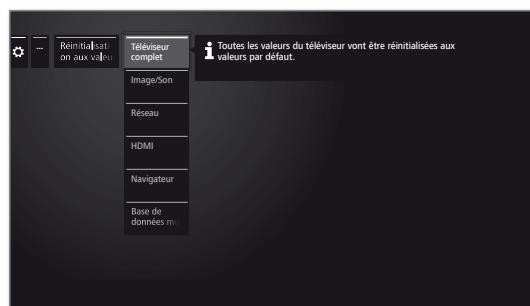

▲ ▼ Sélectionner la catégorie que vous souhaitez réinitialiser.

OK Afficher.

◀ ▶ Sélectionner **Lancer la réinitialisation**.
OK Afficher.

Téléviseur complet L'ensemble du téléviseur est ainsi réinitialisé aux valeurs d'usine.

En réinitialisant l'ensemble du téléviseur à l'état d'origine, tous les réglages que vous avez effectués et toutes les stations mémorisées sont supprimés. Puis une nouvelle mise en service de l'appareil s'effectue (voir chapitre **Première mise en service**).

Image/Son Les paramètres d'image et de son de votre téléviseur sont supprimés et réinitialisés aux valeurs d'usine..

Réseau Les réglages de réseau actuels de votre téléviseur sont supprimés et réinitialisés aux réglages d'usine.

HDMI Le réglage HDMI est réinitialisé au réglage d'usine.

Navigateur Les réglages de réseau actuels Browser de votre téléviseur sont supprimés et réinitialisés aux valeurs d'usine.

Toutes les données stockées au cours de l'utilisation sont supprimées.

Base de données multimédias Base de données multimédias actuelle est supprimée car la base de données est réinitialisée. Les informations des disques mémoires (USB), voire de l'archive DR+ sont alors relues. Le système effectue automatiquement une réinitialisation du système.

¹ Le graphique de l'écran n'est présenté qu'à titre d'exemple. Selon le type de périphérique, les composants matériels / logiciels disponibles peuvent être différents.

Common Interface (CI / CI Plus)

Common Interface, appelé aussi CI, est une interface dans le téléviseur dans laquelle un module d'accès conditionnel (module CA, voir colonne de droite) peut être inséré.

Le module CA et la carte à puce d'un fournisseur de télévision payante correspondant permettent la réception de chaînes cryptées.

CI Plus est une version améliorée du standard DVB Common Interface. CI Plus-Slots sont en principe compatible avec les versions CI-Standard précédentes, c.-à-d. que le module CA et les Smart Cards selon le CI-Standard actuel peuvent continuer à être utilisés dans les CI Plus-Slots, dans la mesure où le fournisseur de programme l'autorise.

Les fournisseurs de programme qui utilisent le standard CI Plus, peuvent attribuer différents droits pour les émissions qu'ils diffusent. Cela permet par ex. de limiter ou interdire l'enregistrement ou la lecture ultérieure de certaines émissions cryptées du fournisseur de programme. Dans le cas de ces restrictions, elles sont également valables par la suite pour le mode différé du téléviseur.

Si vous souhaitez enregistrer une émission de cette sorte, un message s'affichera sur l'écran. L'enregistrement est dans un tel cas effectué (un message correspondant s'affiche dans l'archive DR+), une lecture ultérieure de l'émission n'est cependant pas possible ou uniquement durant une période limitée (par ex. 10 jours). Une limitation du temps de saisie éventuelle s'affiche aussi dans l'archive DR+ le cas échéant.

I Toutes les limitations indiquées relèvent de la responsabilité de la chaîne de télévision. Le téléviseur analyse le signal émis par de la chaîne de télévision de manière neutre.

De même, le transfert d'émissions protégées vers des sources externes peut également être interdit par le fournisseur de programme.

Si vous souhaitez enregistrer une émission CI Plus, muni d'une sécurité jeunes par le fournisseur de programme, il est éventuellement nécessaire de saisir le code PIN-sécurité enfants du module CA lors de la programmation des données.

Les codes PIN de contrôle parental peuvent également être enregistrés dans le téléviseur. Pour regarder ultérieurement l'émission, le code secret du téléviseur sera nécessaire.

Mise à jour logiciel avec modules CA compatibles CI Plus

Il peut exister de temps en temps de nouveaux logiciels d'exploitation pour le logiciel de votre module CA. Il y a dans ce cas deux sortes de mise à jour logiciel.

Mise à jour conseillée :

Un message vous avertissant d'une mise à jour disponible apparaît. Vous pouvez l'effectuer ou interrompre le processus. Si vous l'interrompez, le message s'affichera à intervalle régulier jusqu'à ce que la mise à jour soit effectuée.

Mise à jour obligatoire :

Un message vous avertissant d'une mise à jour disponible apparaît. Le module ne décrypte plus jusqu'à ce que la mise à jour soit effectuée avec succès.

Module Conditional Access (module CA)

Pour pouvoir recevoir des chaînes numériques codées, un module Conditional Access (Module CA) et une Smart Card doivent être insérés dans l'emplacement CI (CI-Slot) de votre téléviseur.

Module CA et Smart Card ne sont pas inclus dans la livraison du téléviseur. Ils vous sont normalement fournis par votre revendeur. Loewe ne fournit aucune garantie pour la fonction du module CA.

Le module CA doit ensuite être reconnu par le téléviseur et réglé lors de la première mise en service. C'est pourquoi le décodage lors de la première mise en service peut ne débuter qu'au bout d'une minute.

Insérer la Smart Card dans le module CA

Insérez la Smart Card jusqu'à la butée dans le module. Le côté de la carte avec la puce dorée doit être orienté vers le côté le plus large de la fente d'insertion (voir illustration). Respectez la direction matérialisée par la flèche imprimée sur la Smart Card.

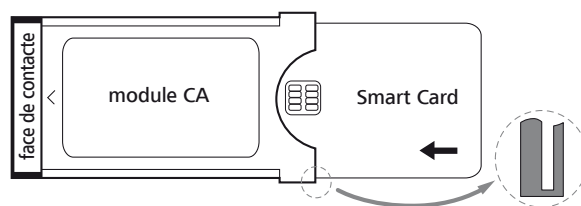

Insérer le module CA dans la fiche CI du téléviseur

I Mettre le téléviseur hors tension avec l'interrupteur.

Retirer le recouvrement au dos de l'appareil.

Insérez avec précaution le module CA dans la fiche CI avec le côté des contacts dirigé vers l'avant. Ne forcez pas. Assurez-vous que le module ne soit pas penché. Insérez le module CA jusqu'à la butée.

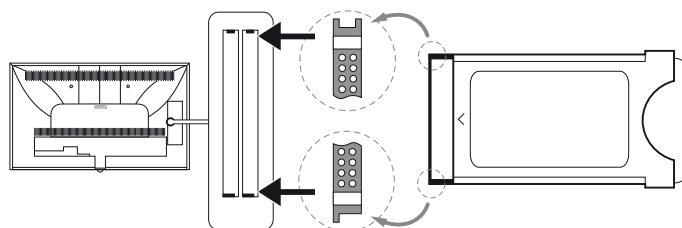

Fermer ensuite le couvercle latéral.

Aide en cas d'erreurs (module CA)

En cas de problèmes lors de l'utilisation d'un module CA, les points suivants peuvent vous aider :

Mettez le téléviseur en mode veille. Retirez le module CA du téléviseur. Eteignez entièrement votre téléviseur. Attendez quelques secondes. Reconnectez le module CA. Rallumez votre téléviseur.

Si des erreurs continuent à se produire, de nouvelles informations sont données par le code d'erreur à deux chiffres (uniquement pour les modules CA supportant CI Plus). Vous trouverez le tableau des codes d'erreurs dans le chapitre **Divers**, section **Codes d'erreurs du module CA**.

Dans le doute, contactez votre revendeur spécialisé.

■	Reference 55-85
	Mode d'emploi
	Paramètres du système
	Extras

Rechercher des émetteurs cryptés

Si aucune recherche pour les chaînes cryptées n'est lancée lors de la première mise en service, ceci peut s'effectuer plus tard en utilisant l'assistant de recherche.

HOME

HOME : ouvrir l'affichage **HOME**.



◀ ▶ ▼ ▲ Sélectionner **Paramètres du système**,
OK Afficher Paramètres du système.

▼ ▲ Sélectionner **Chaînes**,
▶ Passer dans la colonne suivante.

▼ ▲ Sélectionner **Balayage automatique TV+Radio**,
▶ Passer dans la colonne suivante.

◀ ▶ Sélectionner **Modifier les paramètres de recherche**,
OK L'assistant demande les réglages de recherche.

i Pour **Emetteurs cryptés**, vous devez sélectionner **oui**.

◀ ▶ Sélectionner ensuite **Lancer la recherche / l'actualisation**,
OK Démarrage de l'actualisation de la liste des émetteurs.

Ouvrir les informations du module CA

i Le menu est uniquement disponible lorsqu'un module CA est branché.

HOME

HOME : ouvrir l'affichage **HOME**.



◀ ▶ ▼ ▲ Sélectionner **Paramètres du système**,
OK Afficher Paramètres du système.

▼ ▲ Sélectionner **Extras**,
▶ Passer dans la colonne suivante.

▼ ▲ Sélectionner Module CA souhaité.
i Le nom affiché dépend du Module CA inséré.
▶ Passer dans la colonne suivante.

▼ ▲ Sélectionner **Menu du module**,
OK Afficher les informations.

Le contenu de ce menu varie en fonction du fournisseur du module CA.

Droits Smartcard

Lorsque deux modules CA sont utilisés en parallèle pour décrypter des chaînes, vous devez définir ici les droits des deux cartes à puce.



▼ ▲ Sélectionner **Droits Smartcard**,
▶ Passer à la colonne suivante.
▼ ▲ Sélectionner **Mêmes droits** ou **Droits inégaux**.

Si vous sélectionnez ici **Mêmes droits**, le téléviseur suppose que les deux cartes à puce ont les mêmes droits et peuvent être utilisées pour un double enregistrement en parallèle. Dans ce cas, la fonction **Classement des chaînes** n'est pas disponible.

Lors de la sélection **Droits inégaux**, vous pouvez attribuer les chaînes à décrypter à chaque un module CA.

Classement des chaînes

Lorsque deux modules CA sont utilisés en parallèle pour décrypter des chaînes, vous devez définir ici quelle chaîne est décryptée par quel module CA.

i Les paramètres de classement des chaînes ne sont pris en compte que lorsque deux modules CA sont branchés.

i L'option de menu est seulement disponible si sous **Droits Smartcard** le point **Droits inégaux** est sélectionné.

i La définition présente se réfère explicitement aux fiches CI du téléviseur, et **non** aux modules qui y sont connectés ! Lors de l'échange d'un module, il est nécessaire de procéder à nouveau au classement.



▼ ▲ Sélectionner **Classement des chaînes**,
▶ Afficher Liste de chaînes.

◀ ▶ ▼ ▲ Sélectionner le module CA pour le classement.

◀ ▶ ▼ ▲ Sélectionner la chaîne,
OK Attribuer des chaînes au module CA sélectionné / annuler l'attribution.

Derrière la chaîne associée se trouve le numéro de fiche CI correspondant.

Mémoriser PIN pour enregistrement

Enregistrez le PIN du fournis. de progr. correspondant à votre module CA afin d'enregistrer des émissions CI Plus soumises au contrôle parental sans cryptage.

i L'option de menu est seulement disponible si le module CA enfiché supporte la mémorisation du PIN du contrôle parental.



▼ ▲ Sélectionner **Mémoriser PIN pour enregistrement**,
▶ Afficher fenêtre de saisie du PIN.

◀ ▶ ▼ ▲ Sélectionner dans l'en-tête du module CA souhaité.

▼ Passer dans la ligne de saisie du PIN et saisir le PIN du fournis. de progr. à l'aide des touches numériques.

Ou :



◀ ▶ ▼ ▲ Sélectionner chiffre,
OK Conserver le chiffre dans la ligne de saisie.

Terminer la saisie :



◀ ▶ ▼ ▲ Sélectionner **conserver**,
OK Mémoriser PIN.

Retirer le module CA

i Mettre le téléviseur hors tension avec l'interrupteur.

Retirer le recouvrement au dos de l'appareil.

Retirez le module CA de la fiche CI.

Remettre le recouvrement en place.

Brancher les appareils aux raccords HDMI

Les raccords HDMI (High Definition Multimedia Interface) permettent la transmission de signaux d'image et de son numériques d'un lecteur, (par ex. lecteur DVD, lecteur Blu-ray, console de jeux, caméscope, Décodeur DVB) via un seul câble de raccordement.

Les données numériques d'image et de son sont transmises en numérique sans compression de données et ne présentent ainsi pas de perte de qualité.

Cinq appareils maximum peuvent être raccordés en cascade à chaque prise HDMI. Les appareils sont classés dans la liste AV et dans l'aperçu des chaînes sous la prise HDMI correspondante. Si l'appareil correspondant transmet son propre nom, celui-ci apparaît à la place de la désignation du raccordement.

Raccorder l'appareil

Mettez tous les appareils hors service avant le raccordement.

Raccordez l'appareil à l'aide d'un câble **HDMI** (type A, 19 pôles) à l'une des prises HDMI du téléviseur.

Le raccordement d'un appareil HDMI sur la prise HDMI latérale s'effectue de la même manière que sur l'illustration.

Utilisez les sources HDMI qui fournissent des contenus UHD si elles doivent être connectées à cette connectique **HDMI 4 UHD**.

i Veuillez noter que tous les signaux ne peuvent pas être affichés sur chaque prise HDMI (voir chapitre **Caractéristiques techniques**, section **Signaux via AV (PC IN) / HDMI**).

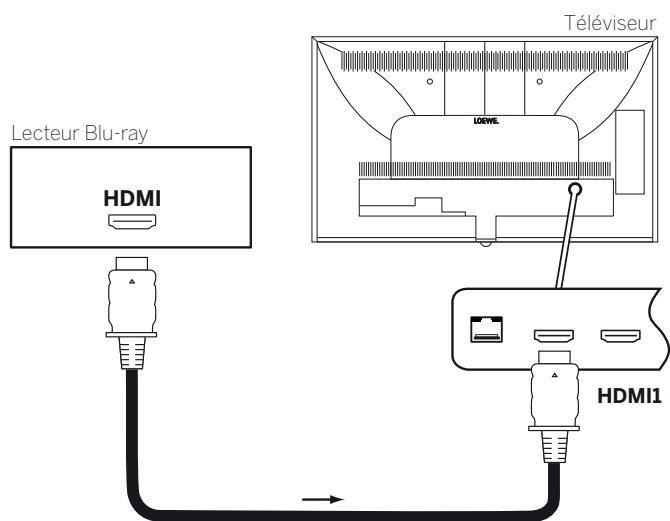

Exemple de raccordement d'un appareil HDMI (par ex., lecteur Blu-ray)

Transmission depuis l'appareil

Si l'appareil prend en charge la fonctionnalité **Digital Link HD** sur la prise **HDMI**, le téléviseur se commute automatiquement sur l'appareil HDMI de l'entrée HDMI correspondante au démarrage de la lecture.

L'entrée HDMI peut également être appelée manuellement :



Afficher la **Liste AV**.

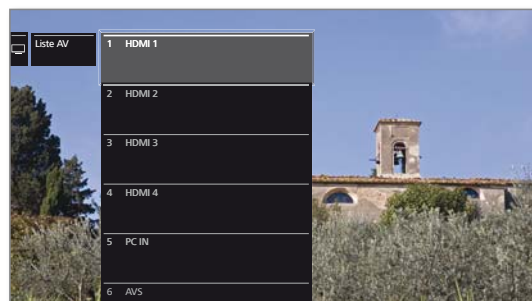

▲ ▼ Sélectionnez la prise **HDMI**.
 Sur les appareils compatibles **Digital Link HD**, il se peut que le nom de l'appareil apparaisse à la place de la désignation de raccordement.

OK Commuter.

Démarrer la lecture sur l'appareil HDMI raccordé. Le meilleur format pour l'image est reconnu et réglé automatiquement.

Renommer le raccordement HDMI

La désignation du raccordement des prises HDMI peut également être renommée manuellement.



Afficher la **Liste AV**.



▲ ▼ Sélectionner la prise **HDMI** souhaitée.
OK Commuter.



MENU: Accéder à la liste des fonctions.



▲ ▼ Sélectionner **Renommer**.
OK Afficher.



Entrer le nouveau nom (Informations sur la saisie de signes, voir également le chapitre **Généralités sur les commandes**, section **Saisie sur le clavier virtuel à l'écran**).



◀ ▶ ▲ ▼ Sélectionner **Conservé**.
OK nouvelle désignation pour la prise HDMI enregistrée.

Digital Link HD

Commandes des périphériques compatibles Digital Link HD (HDMI CEC)

Avec la commande de système **Digital Link HD** (HDMI CEC), les téléviseurs Loewe transmettent les signaux de la télécommande à travers la liaison HDMI du téléviseur aux appareils HDMI compatibles (comme par ex. Loewe BluTechVison 3D).

Ainsi vous pouvez installer un appareil HDMI compatible CEC dans un endroit couvert et le faire fonctionner confortablement.

Vous pouvez sélectionner et faire fonctionner l'appareil HDMI compatible CEC par deux voies différentes. D'une part, en commutant avec une touche de l'appareil (**STB**, **VIDEO** ou **AUDIO**) sur la commande de périphérique HDMI. D'autre part, en commutant avec la touche TV entre l'appareil HDMI et le téléviseur.

Commuter la commande de l'appareil TV / HDMI avec la touche de l'appareil

Affecter la touche de l'appareil désirée (**STB**, **VIDEO** ou **AUDIO**) à la fonction **CEC HDMI** (code **22**). L'affectation est décrite au chapitre **Périphériques externes**, section **Réglage de la télécommande – Régler la télécommande pour d'autres appareils Loewe**.

Puis, le classement de l'appareil HDMI utilisé à la touche de l'appareil pré-réglée est effectué.

i L'appareil HDMI compatible CEC est branché à une des prises HDMI du téléviseur et allumé.

(STB) **(VIDEO)** **(AUDIO)** Appuyez pendant 5 secondes sur la touche de votre choix.

Un menu de sélection apparaît sur le téléviseur.



▲ ▼ Sélectionnez l'appareil souhaité dans la liste.

OK Conserver.

L'affectation de la touche de l'appareil et le classement de l'appareil HDMI sont achevés.

(STB) **(VIDEO)** **(AUDIO)** Appuyez sur la touche de l'appareil correspondante pour commuter sur la commande de l'appareil HDMI. Les commandes de la télécommande sont transférées depuis le téléviseur à l'appareil HDMI.



Appuyez sur la touche du téléviseur pour commuter sur la commande du téléviseur.

Si l'Arrêt automatique (voir colonne de droite) est activé, l'appareil HDMI s'éteint.

Commuter la commande de l'appareil TV / HDMI avec la touche du téléviseur

i La commutation de la commande via la touche du téléviseur n'est possible que si aucune touche d'appareil n'a été affectée à l'appareil HDMI.



Afficher la **liste AV**.



▲ ▼ Sélectionner la prise **HDMI** sur laquelle est branché l'appareil HDMI.



TV Pression longue : commuter les ordres de la télécommande entre commandes HDMI et TV. Un message affiché à l'écran vous informe du mode sélectionné.



TV Pression courte : commuter en mode TV (retour à la chaîne précédente).

Extinction automatique des appareils externes

Le dispositif peut être désactivé lors du retour au mode TV par une pression brève sur la touche **TV**.

Vous trouverez le réglage dans **Paramètres du système** → **Branchements** → **Digital Link** → **Extinction du périphérique externe avec la touche TV**.

i Point de menu uniquement sélectionnable lorsque le réglage **Fonctionnalité « Digital Link HD »** → **oui** a été sélectionné.

Mise en marche à distance du téléviseur via Digital Link

Vous pouvez décider de la mise en marche automatique du téléviseur depuis le Mode veille lorsqu'un disque est restitué ou un menu d'écran est affiché sur un appareil compatible **Digital Link HD** raccordé.

Vous trouverez le réglage dans **Paramètres du système** → **Branchements** → **Digital Link** → **Activation à distance du téléviseur**.

i Point de menu uniquement sélectionnable lorsque le réglage **Fonctionnalité « Digital Link HD »** → **oui** a été sélectionné.

Éteindre le téléviseur et les périphériques raccordés (Mode veille)

i La commande du téléviseur doit être activée (voir plus haut).



Pression longue : mettre en veille le téléviseur et tous les périphériques CEC raccordés aux interfaces **HDMI** (Mode veille).

Appareils raccordés à la prise AV

La prise **AV** permet de connecter, par exemple, un lecteur DVD, un magnétoscope, un enregistreur DVD ou un PC via deux adaptateurs différents.

Les adaptateurs requis (adaptateur Péritel ou VGA) sont disponibles en tant qu'accessoire auprès de votre revendeur Loewe (voir le chapitre **Accessoires**).

Les prises AV peuvent ainsi traiter plusieurs types de signaux. Veuillez consulter la notice d'utilisation de l'appareil correspondant pour connaître le type de signal qu'émet votre appareil supplémentaire.

Étant donné la multitude d'appareils AV sur le marché, il n'est possible de traiter que de quelques exemplaires pour le branchement d'appareils supplémentaires aux prises AV.

Mise en marche à distance du téléviseur via Digital Link

Vous pouvez décider de la mise en marche automatique du téléviseur depuis le Mode veille lorsqu'un disque est restitué ou un menu d'écran est affiché sur un appareil compatible **Digital Link Plus** raccordé à une entrée **AV**.

Vous trouverez le réglage dans **Paramètres du système** → **Branchements** → **Digital Link** → **Activation à distance du téléviseur**.

Raccorder le lecteur DVD au téléviseur

■ Un **Lecteur DVD** a été sélectionné dans les **Paramètres du système** → **Branchements** → **Réglages du raccordement AV** → **Appareil sur la prise AV**.

Mettez tous les appareils hors service avant le raccordement.

Connectez la sortie Scart du lecteur DVD avec l'adaptateur Scart¹ à la prise **AV** du téléviseur.

Utilisez à cette fin un câble entièrement équipé Scart (disponible dans les magasins spécialisés).

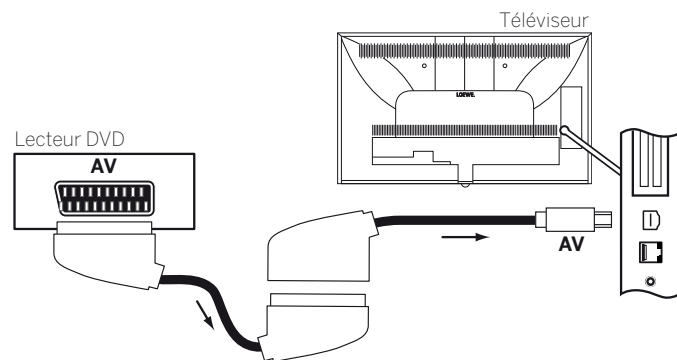

Exemple de raccordement d'un lecteur de DVD

Transmission depuis l'appareil AV

Si l'appareil raccordé à **AV** prend en charge la fonctionnalité **Digital Link Plus** ou que oui a été sélectionné dans les **Paramètres du système** → **Branchements** → **Réglages du raccordement AV** → **Autoriser la tension de commutation sur AV** → **oui**, le téléviseur se commute automatiquement sur l'appareil AV de l'entrée AV correspondante au démarrage de la lecture.

L'entrée AV peut notamment être également appelée manuellement :



Afficher la **Liste AV**.

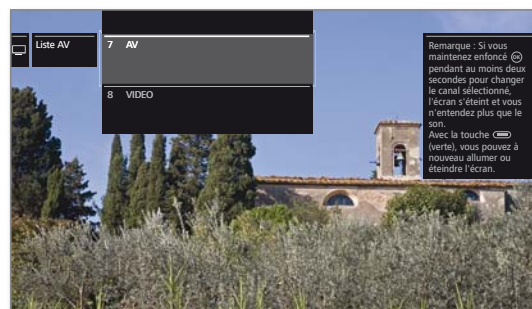

▲ ▼ Sélectionner **AV**,
OK Commuter.

Démarrer la lecture sur l'appareil raccordé.

¹ Adaptateur disponible en tant qu'accessoire (voir chapitre **Accessoires**).

Raccorder l'enregistreur DVD au téléviseur

■ Un **Enregistreur DVD** a été sélectionné dans les **Paramètres du système** → **Branchements** → **Réglages du raccordement AV** → **Appareil sur la prise AV**.

Mettez tous les appareils hors service avant le raccordement.

Connectez la sortie Scart de l'enregistreur DVD avec l'adaptateur Scart⁽¹⁾ à la prise **AV** du téléviseur. Utilisez à cette fin un câble entièrement équipé Scart (disponible dans les magasins spécialisés).

Si vous souhaitez recevoir et enregistrer des chaînes analogiques avec le récepteur (tuner) installé dans l'enregistreur, l'enregistreur doit passer dans le câble d'antenne.

Branchez l'enregistreur DVD comme indiqué sur l'exemple de branchement ci-dessous.

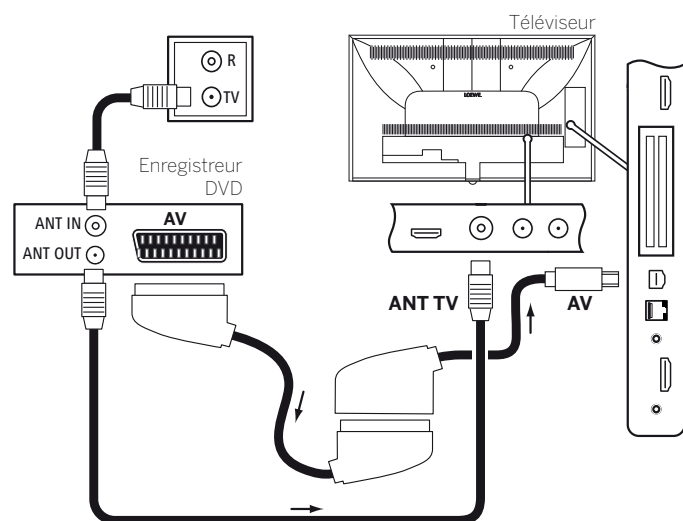

Exemple de raccordement d'un enregistreur de DVD

Transmission depuis l'appareil AV

0 AV Afficher la **Liste AV**.



▲ ▼ Sélectionner **AV**,
 OK Commuter.

Démarrer la lecture sur l'appareil raccordé.

Branchement PC / Décodeur DVB

Vous pouvez raccorder un PC et utiliser ainsi l'écran du téléviseur comme unité de sortie.

■ Lors du raccordement d'un PC ou d'un appareil supplémentaire à la prise **AV** du téléviseur, réglez auparavant le signal de sortie sur votre PC de façon à ce qu'il corresponde à l'un des signaux figurant dans le tableau dans le chapitre **Caractéristiques techniques**, section **Signaux via AV (PC IN) / HDMI**.

Mettez tous les appareils hors service avant le raccordement.

Connectez la sortie Scart du lecteur DVD avec l'adaptateur Scart⁽¹⁾ à la prise **AV** du téléviseur.

Raccorder le signal de son analogique du PC à l'adaptateur VGA via la prise jack stéréo.

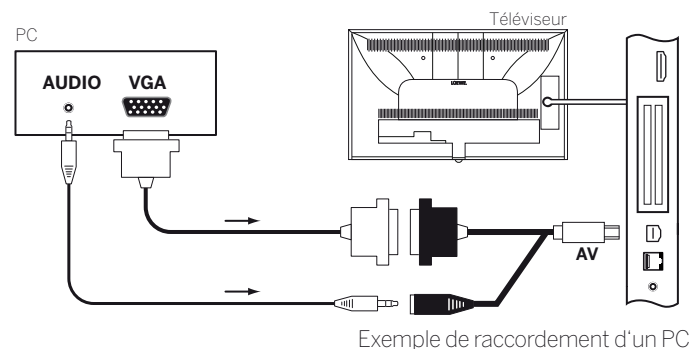

Exemple de raccordement d'un PC

Transmission depuis l'appareil

0 AV Afficher la **Liste AV**.

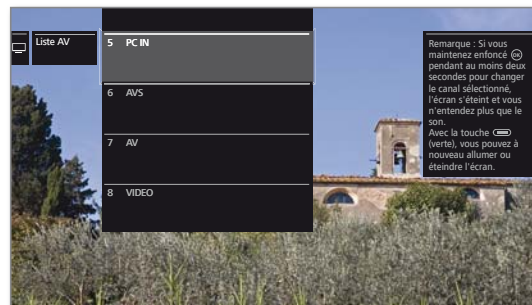

▲ ▼ Sélectionner **PC IN**,
 OK Commuter.

Adapter la géométrie des images de votre PC

En fonction des formats d'image, vous pouvez régler la position (verticales, horizontale) et la position de la phase de l'image de votre PC. sous **Paramètres du système** → **Image** → **autres ...** → **PC IN - Affichage**.

Branchement d'appareils avec raccord de composants (YPbPr / YUV)

Les périphériques externes avec raccord de composants **YPbPr** (désigné souvent aussi familièrement **YUV** ; voir également le **Glossaire**) peuvent être branchés par le biais de deux adaptateurs à la prise **AV** du téléviseur. Outre l'adaptateur **VGA**, un adaptateur **VAG** / de composants est requis (disponible dans le commerce).

⁽¹⁾ Adaptateur disponible en tant qu'accessoire (voir chapitre **Accessoires**).

Branchement du système de haut-parleurs (AUDIO OUT)

Vous pouvez facilement connecter un système de haut-parleurs Loewe en utilisant l'interface **AUDIO OUT** de votre téléviseur.

Éteignez tous les appareils avant le raccordement du système de haut-parleurs.

Le raccordement du Subwoofer au téléviseur s'effectue via l'interface **AUDIO OUT**.

Raccordez la sortie sonore analogue **AUDIO OUT** du téléviseur aux entrées Line IN droite/gauche du Subwoofer à l'aide d'un adaptateur jack / cinch stéréo.

Vous trouverez de plus amples informations sur le câblage des haut-parleurs dans le mode d'emploi du Subwoofer ou des haut-parleurs.

⚠ Ne mettez le subwoofer sous tension par l'interrupteur secteur, qu'après avoir sélectionné dans l'assistant de paramétrage des composants du son, l'option **Système de haut-parleurs (AUDIO OUT)**. A défaut, le son sera reproduit à puissance maximale.

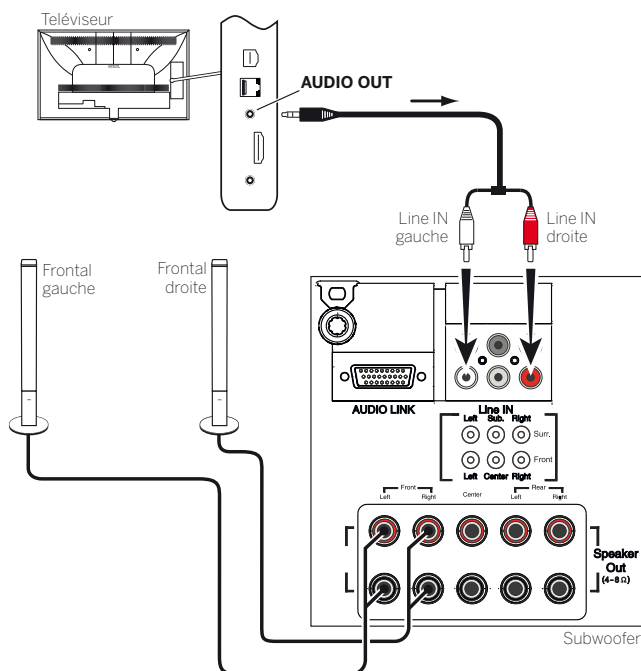

Exemple de raccordement d'un système de haut-parleurs sur le téléviseur

Configuration du système de haut-parleurs (AUDIO OUT)

Pour configurer le système sonore dans les assistants des composants sonores, indiquez par exemple si vous utilisez des haut-parleurs avant externes ou si le haut-parleur du téléviseur doit être utilisé (voir le chapitre **Paramètres du système**, section **Branchements – Composants du son**).

⚠ Ne mettez le subwoofer sous tension par l'interrupteur secteur, qu'après avoir sélectionné dans l'assistant de paramétrage des composants du son, l'option **Système de haut-parleurs (AUDIO OUT)**. A défaut, le son sera reproduit à puissance maximale.

Branchement du système de haut-parleurs (DAL)

Vous pouvez facilement connecter un système de haut-parleurs Loewe en utilisant l'interface **DIGITAL AUDIO LINK** (DAL) de votre téléviseur.

Éteignez tous les appareils avant le raccordement du système de haut-parleurs.

Le raccordement du Subwoofer au téléviseur s'effectue via l'interface **DIGITAL AUDIO LINK**. Branchez le câble réseau (cat. 5e ou supérieur) à l'interface **DIGITAL AUDIO LINK** du téléviseur.

Connectez le câble Ethernet avec la prise RJ45 du convertisseur **Digital Audiolink / Audiolink** disponible dans les accessoires. Branchez le convertisseur dans la prise **AUDIO LINK** du Subwoofer.

Vous trouverez de plus amples informations sur le câblage des haut-parleurs dans le mode d'emploi du Subwoofer ou des haut-parleurs.

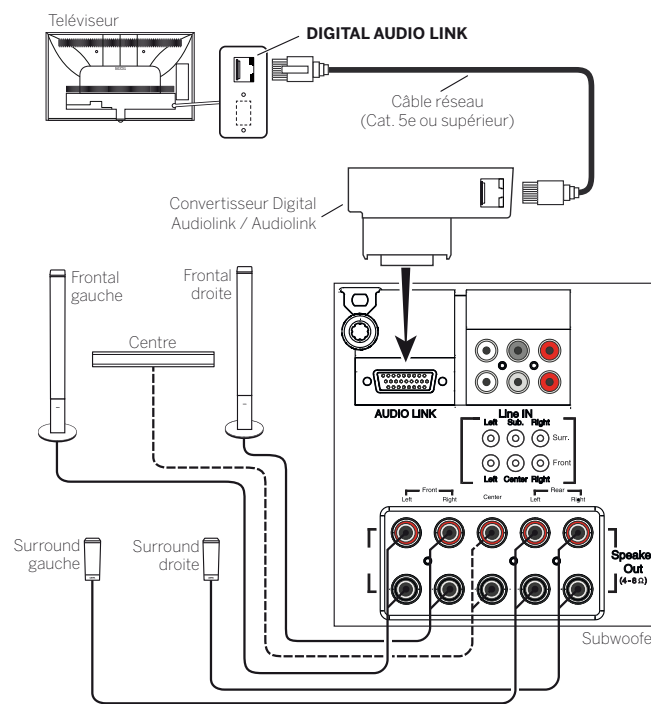

Exemple de raccordement d'un système de haut-parleurs sur le téléviseur

Configuration du système de haut-parleurs (DAL)

Dans la configuration des composants du son, vous pouvez par exemple indiquer les distances entre les différents haut-parleurs et votre position d'écoute, ou individuellement le niveau système de chaque haut-parleur.

Cela garantit une représentation spatiale naturelle du son (voir le chapitre **Paramètres du système**, section **Branchements – Composants du son**).

Raccorder des haut-parleurs actifs

Si vous souhaitez utiliser des haut-parleurs amplifiés, vous pouvez les connecter au téléviseur via un câble adaptateur.

Si vous souhaitez utiliser un autre système de haut-parleurs comparable, des haut-parleurs actifs ou un Subwoofer Loewe plus ancien sans interface **AUDIO LINK**, vous pouvez les raccorder au téléviseur avec un câble adaptateur.

Branchez le câble réseau (cat. 5e ou supérieur) à l'interface **DIGITAL AUDIO LINK** du téléviseur. Connectez le câble Ethernet avec la prise RJ45 du convertisseur **Digital Audiolink / Audiolink** disponible dans les accessoires.

À l'autre bout du convertisseur, raccordez le câble adaptateur **Audiolink / 30cm / 9pin + 5.1 Out + Center In**. Reliez les raccordements Jack du câble adaptateur avec les raccordements Jack des haut-parleurs et du Subwoofer.

Les prises jack du câble adaptateur sont identifiées

- R** pour frontal droit **SR** pour Surround droit
- L** pour frontal gauche **SL** pour Surround gauche
- C** pour Central **SUB** pour Subwoofer

Les raccordements au câble adaptateur sont des sorties de préamplificateur. Par conséquent, seuls des haut-parleurs actifs / un Subwoofer actif peuvent être raccordés directement au câble adaptateur.

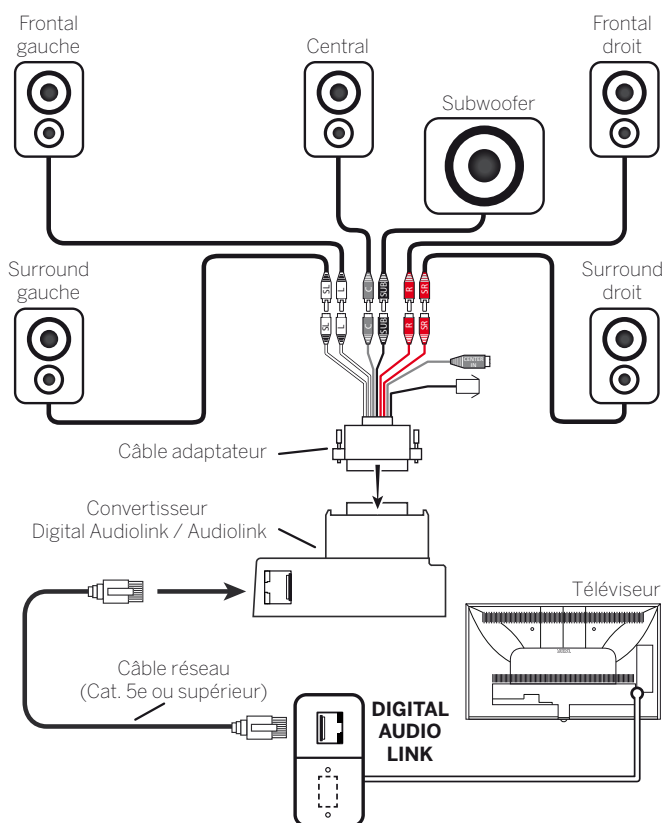

Raccordement de haut-parleurs actifs au téléviseur

Restituer la sortie du son par le système de haut-parleur

La sortie du son par les haut-parleurs actifs est configurée dans l'assistant des composants du son (voir chapitre **Paramètres du système**, section **Branchements – Composants du son**).

Branchement de l'amplificateur HiFi/AV

Branchement de l'amplificateur HiFi/AV numérique

Connecter la sortie son numérique du téléviseur **SPDIF OUT** à l'entrée son numérique de l'amplificateur avec un câble jack:

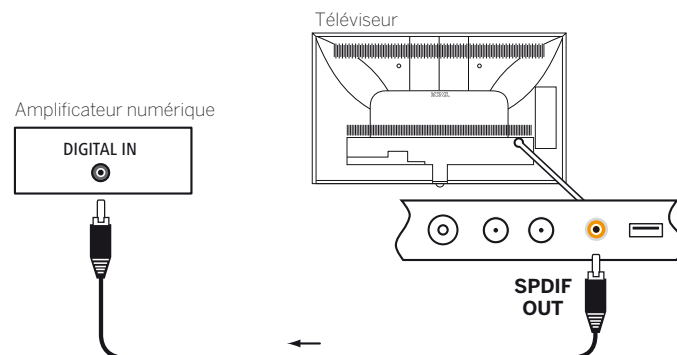

Relier le (pré)amplificateur audio numérique via le canal retour audio (HDMI ARC)

À l'aide du câble HDMI, raccorder la prise femelle du téléviseur **HDMI1** à la prise HDMI du (pré)amplificateur audio ARC (par ex. **Loewe MediaVision 3D**). Il n'est pas nécessaire d'enregistrer l'amplificateur sur le téléviseur.

Branchement de l'amplificateur HiFi/AV analogique

Raccorder la sortie de son analogique **AUDIO OUT** du téléviseur via un câble cinch stéréo / adaptateur de câble jack avec l'entrée de son analogique de l'amplificateur :

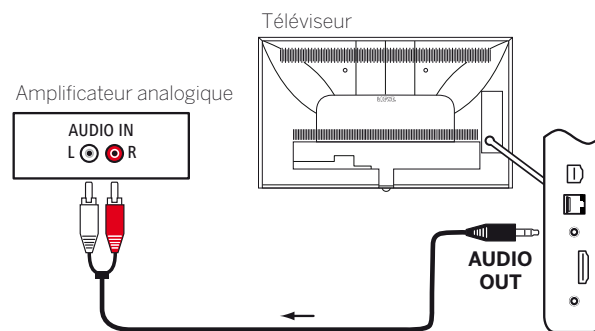

Restituer la sortie du son par l'amplificateur HiFi/AV

La sortie du son par l'amplificateur HiFi/AV connecté est configurée dans l'assistant des composants du son (voir chapitre **Paramètres du système**, section **Branchements – Composants du son**).

Retransmission du son d'appareils externes

Vous pouvez raccorder des appareils AV externes (par exemple lecteur MP3) aux sorties AV du téléviseur.

Brancher un appareil externe (par ex., un lecteur MP3)

Connectez la sortie (prise jack) du lecteur MP3 via l'adaptateur VGA¹ à la prise **AV** du téléviseur.

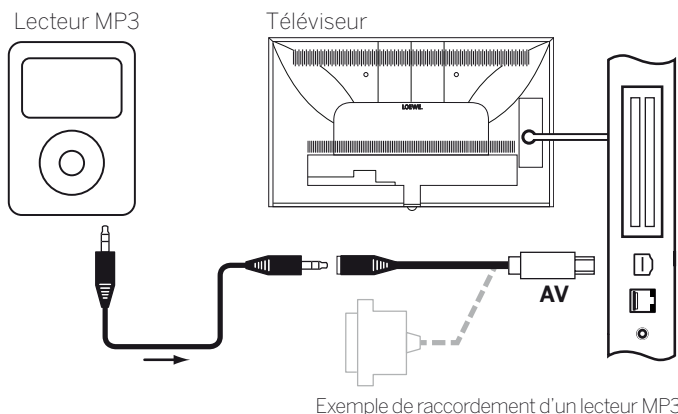

Sélectionner l'entrée AV

La sélection de l'entrée AV est ici décrite en exemple pour un appareil connecté à la prise **AV** (Voir plus haut branchement). La procédure s'applique également à la sélection des autres entrées AV.



Afficher la **Liste AV**.

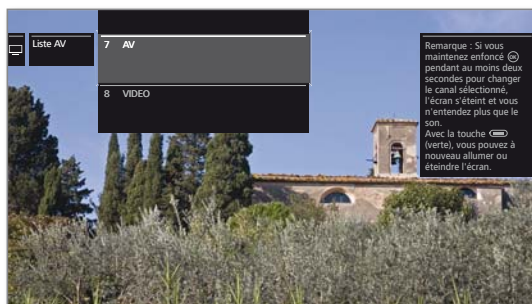

▼ ▲ Sélectionner la source AV souhaitée,
OK Commuter sur la source AV.

Après la sélection de l'entrée AV, démarrer la retransmission d'un appareil externe.

Lire uniquement le son de la source AV (Écran éteint)

Pour lire uniquement le son d'un lecteur (par ex. lecteur MP3), vous pouvez sélectionner les sources de sorte que l'écran s'éteint.

La puissance consommée du téléviseur baisse lorsque l'écran est éteint.

L'extinction de l'écran est possible au travers d'une liste de fonctions, en présences de sources AV, HDMI1, HDMI2, HDMI3 et HDMI4 UHD.



Afficher la **Liste AV**.



▼ ▲ Sélectionnez le raccordement souhaité,
OK appuyer au moins pendant deux secondes.

Touche verte : à l'aide de la touche verte, vous pouvez à nouveau allumer et éteindre l'écran.

IR-Link

La fonction IR-Link permet de commander des appareils supplémentaires installés dans des endroits cachés provenant d'autres fabricants via le téléviseur Loewe.

Les commandes de la télécommande sont transmis du récepteur infrarouge du téléviseur via un émetteur infrarouge externe connecté à l'appareil auxiliaire.

Le système de code pour les commandes de télécommande contrôlant l'appareil auxiliaire est RC5.

La commande de l'appareil auxiliaire n'est possible que lorsque le téléviseur est allumé.

L'émetteur infrarouge nécessaire est disponible en tant qu'accessoire chez votre revendeur (voir le chapitre **Accessoires**).

Connecter l'émetteur infrarouge sur le téléviseur

Insérez le connecteur de l'émetteur infrarouge dans la prise **RS-232C** du téléviseur.

Faites passer le câble de l'émetteur infrarouge dans la zone avant de l'appareil auxiliaire utilisé.

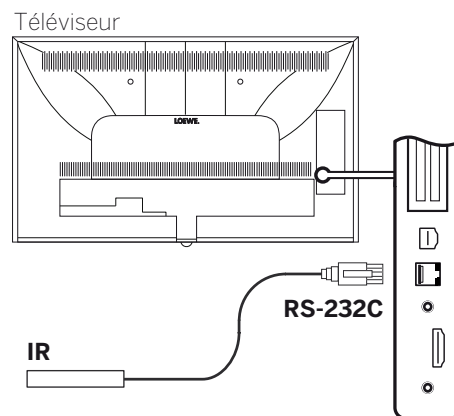

Fixer l'émetteur infrarouge à l'appareil auxiliaire

Trouver la bonne position sur l'appareil souhaité (connexion optique entre la diode de l'émetteur et le récepteur infrarouge de l'appareil caché).

Retirez le film de protection de la surface adhésive de l'émetteur infrarouge. Fixez l'émetteur infrarouge à cet endroit.



Interface série RS-232C (RJ12)

Vous pouvez relier un systèmes de réseau domestique d'autres marques (par ex. AMX, Crestron) à votre téléviseur via l'interface RS-232C (RJ12).

Veillez-vous adresser à votre revendeur pour la configuration de l'interface RS-232C (RJ12) et pour obtenir de plus amples informations sur les différents systèmes de réseautage domestique.

¹ Adaptateur disponible en tant qu'accessoire (voir chapitre **Accessoires**).

Réglage de la télécommande

Utiliser la télécommande pour le mode TV du téléviseur

TV Appuyer sur la touche **touche TV**, l'affichage situé au-dessus s'allume pendant environ 5 secondes.

Utiliser la télécommande pour un enregistreur Loewe

STB Appuyer sur la touche **touche STB**, l'affichage situé au-dessus s'allume pendant environ 5 secondes.

Utiliser la télécommande pour un lecteur Loewe

VIDEO Appuyer sur la touche **touche VIDEO**, l'affichage situé au-dessus s'allume pendant environ 5 secondes.

Utiliser la télécommande pour le mode Radio du téléviseur

AUDIO Appuyer sur la touche **touche AUDIO**, l'affichage situé au-dessus s'allume pendant environ 5 secondes.

Tant qu'une touche reste appuyée, l'affichage du mode de fonctionnement choisi s'allume (**TV** – **STB** – **VIDEO** – **AUDIO**). Ainsi, à chaque pression sur la touche, vous contrôlez le mode de fonctionnement réglé sur la télécommande.

La **configuration usine** de l'appareil est décrite ci-dessus (voir également tableau sur la colonne de droite). L'attribution des touches de l'appareil peut être modifiée en fonction des appareils supplémentaires existants (voir colonne de droite).

Régler l'appareil pour les fonctions de commande du son de la télécommande

Les touches de commandes du son Volume (10) ou Son activé / désactivé (1) ont été configurées départ usine pour agir sur le téléviseur. L'appareil à commander peut être modifié.

■ L'appareil commandé doit **d'abord** être programmé sur l'une des touches de la télécommande de l'appareil (voir colonne de droite) avant de modifier les fonctions de commande du son sur l'appareil correspondant.

TV **3 def** Appuyer sur la touche **TV** et sur la touche numérotée simultanément pendant au moins 5 secondes. La LED au-dessus de la touche **TV** clignote deux fois.

Fonction	Touches	Appareil
Fonctions audio	TV + 3	Auro/AudioVision/MediaVision 3D
	TV + 4	Mediacenter
	TV + 5	Loewe TV
	TV + 6	Loewe TV avec projecteur sonore sans connexion au système

Régler la télécommande pour d'autres appareils Loewe

Vous pouvez commander plusieurs appareils Loewe avec la télécommande. Les touches de l'appareil **STB** – **VIDEO** – **AUDIO** peuvent être réattribuées pour commander les multiples appareils Loewe.

STB ■ Appuyez simultanément sur la touche de l'appareil de votre choix et sur la **touche STOP** pendant 5 secondes, jusqu'à ce que la diode LED correspondante clignote deux fois.

Ensuite, saisissez le code à deux chiffres de l'appareil dans la liste ci-après. La LED correspondante clignote deux fois.

Appareil	Code	Réglages d'usine
Loewe ViewVision 8106 H	10	
Loewe Viewvision, Centros 21x2	12	
Loewe ViewVision DR+ DVB-T	13	
Loewe Auro 2216 PS/8116 DT	14	
Loewe BluTech Vision Interactive	15	
Loewe Soundprojector	17	
Base de données du Décodeur DVB (STB)	18	
Loewe TV - Radio numérique	19	AUDIO
Loewe Mediacenter	20	
Loewe BluTech Vision 3D	21	VIDEO
Mode HDMI CEC	22	
Loewe AudioVision	24	
Loewe Individual Sound Projector ID	25	
Apple IR codes	26	
Apple IR codes (Apple TV-2G)	27	STB
Loewe Soundbox	28	
Loewe SoundVision	29	
Loewe AirSpeaker	30	
Loewe SoundPort	31	
Loewe MediaVision 3D	35	
Rétablissement du réglage usine	99	

■ Les codes indiqués ici sont uniquement valables pour la commande directe de l'appareil supplémentaire.

■ Les codes disponibles peuvent varier selon la version micrologicielle de la télécommande.

■ Le réglage d'usine des touches de l'appareil peut varier en fonction de la version du firmware de la télécommande.

Paramétrer la télécommande

À l'aide du code des touches **18** (Base de données décodeur), votre télécommande Assist peut être programmée pour votre décodeur (par exemple, Décodeur, récepteur câblé externe). Pour éviter d'avoir à utiliser plusieurs télécommandes.

i Pour en savoir plus sur les codes de touches à deux chiffres, voir chapitre **Périphériques externes**, section **Réglage de la télécommande**.

Vous disposez des options suivantes pour la programmation :

- Entrez un numéro de code à trois chiffres
- Lecture du code du décodeur programmé
- Paramétrer les touches individuelles
- Effacer les codes appris.

i Ci-dessous un exemple décrit la touche **STB** dans la mesure où le réglage d'usine du code appareil 18 est prédéfini pour cette touche. Il est également possible d'attribuer le code 18 aux touches **VIDEO** et **AUDIO** pour une description détaillée.

Entrez un numéro de code à trois chiffres

La programmation de la touche **STB** peut être effectuée directement à l'aide d'un code à trois chiffres dépendant de l'appareil. Vous trouverez une liste avec ces codes dans le chapitre **Page de codes** à la fin de la présente notice d'utilisation.

STB **OK** Maintenir les touches **STB** et **OK** appuyées durant cinq secondes. La LED de la touche **STB** clignote deux fois.

Entrer le code à trois chiffres de la liste. **STB** s'allume pour une seconde.

OK Pour quitter le mode de programmation. La LED clignote deux fois lorsque la programmation a réussi.

i Si vous entrez un code incorrect, la LED s'allume durant environ deux secondes. Renouvelez alors le processus de programmation.

Lecture du code du décodeur programmé

Le code de l'appareil actuellement programmé sur la touche **STB** peut être affiché par télécommande.

STB **OK** Maintenir les touches **STB** et **OK** appuyées durant cinq secondes. La LED de la touche **STB** clignote deux fois.

INFO Appuyez sur la touche **INFO**.

La LED au-dessus de la touche **STB** indique le code programmé en clignotant. Le chiffre « 0 » est affiché par cinq clignotements rapides.

Paramétrer les touches

Toutes les touches (à l'exception des touches de l'appareil **TV**, **STB**, **VIDEO** et **AUDIO**, ainsi que des touches **V+/-**, **⏪** et **⏩**) peuvent être paramétrées pour la commande des appareils n'étant pas inclus dans la base de données intégrée. Les fonctions des touches sélectionnées sont alors totalement ou partiellement remplacées par les nouveaux codes.

i Placez la télécommande TV et la télécommande à remplacer l'une en face de l'autre, avec un espace de 1 à 5 cm dégagé entre les fenêtres infrarouges (voir schéma).

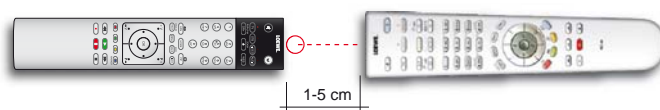

STB **■** Appuyer simultanément sur la touche **STB** et la **touche rouge** durant cinq secondes. La LED au-dessus de la touche **STB** est allumée en permanence.

○ Appuyer sur la touche de la télécommande TV à programmer.

La LED au-dessus de la touche **STB** clignote.

○ Sur la télécommande d'origine, appuyez sur la touche à paramétrer.

La LED de la touche **STB** clignote deux fois.

Si le code n'est pas identifié correctement, blink la LED au-dessus de la touche **STB** clignote dix fois. Répétez alors votre saisie sur la télécommande d'origine. Corrigez si nécessaire la disposition des deux télécommandes. Procédez de la même manière avec les autres touches.

STB Pour quitter le mode d'apprentissage, appuyez une nouvelle fois sur la touche **STB**.

i Au bout de 10 secondes sans saisie, le mode d'apprentissage prend fin automatiquement.

i Il est possible que tous les codes de télécommande ne puissent pas être paramétrés.

i Vous pouvez noter les fonctions que vous avez affectées aux touches dans les pages de notes à la fin de la notice d'utilisation.

Effacer une fonction de touches unique

Vous pouvez effacer la fonction paramétrée sur une touche unique.

-   Appuyer simultanément sur la touche **STB** et la **touche verte** durant cinq secondes. La LED au-dessus de la touche **STB** est allumée en permanence.



Appuyer sur la touche de la télécommande TV à supprimer.

La LED de la touche **STB** clignote deux fois.

Procédez de la même manière pour effacer d'autres touches.



Pour quitter le mode d'effacement, appuyez une nouvelle fois sur la touche **STB**.

La LED de la touche **STB** clignote une fois.

Effacer toutes les fonctions des touches d'une touche de l'appareil

Vous pouvez effacer toutes les fonctions paramétrées sur la touche **STB**.

-   Appuyer simultanément sur la touche **STB** et la **touche jaune** durant cinq secondes. La LED de la touche **STB** clignote deux fois.

Supprimer toutes les fonctions de touches de toutes les touches d'appareil

Vous pouvez effacer toutes les fonctions paramétrées sur les touches de l'appareil **TV**, **STB**, **VIDEO** ou **AUDIO**.

-   Appuyer simultanément sur la touche **STB** et la **touche bleue** durant cinq secondes. Les LED au-dessus des touches de l'appareil clignotent deux fois.

Appli Smart tv2move

Avec l'appli Smart tv2move de Loewe, votre tablette devient un deuxième téléviseur. Grâce à l'appli Smart tv2move, vous pouvez, d'une manière totalement indépendante de votre téléviseur, zapper sur votre tablette entre les différentes chaînes TV, programmer des enregistrements, ou encore regarder des enregistrements en archive depuis l'enregistreur numérique DR+.

Vous êtes libéré de toute contrainte d'espace. Que vous soyez dans la chambre à coucher, dans la cuisine ou sur la terrasse: il vous suffit d'être connecté au WLAN de votre réseau domestique.

Vous pouvez télécharger gratuitement l'appli Smart tv2move de Loewe depuis Playstore ou iTunes et l'installer sur votre tablette.

Pré-requis système

I Adapté pour tablettes avec système d'exploitation à partir d'Android 4.1.1 et Apple iOS 8.

Avec Android, nous recommandons l'utilisation d'appareils de la dernière génération (Nexus 7, Nexus 10, Samsung Galaxy Tab 10.1, Samsung Galaxy Tab 8.0, Sony Xperia Z).

Avec iOS s'impose au moins un iPad de la 3ème génération ou plus récent.

Avec d'autres types de tablettes, des pertes de fluidité d'images sont possibles, en raison d'une CPU pas assez rapide, et ce aussi bien en streaming haute-définition HD qu'en standard SD.

I L'appli Smart tv2move est conçue pour les chaînes dont la réception est libre. Il n'est pas autorisé de diffuser sur le réseau des chaînes télévisuelles cryptées, ou des enregistrements issus de ces chaînes (par ex. des chaînes cryptées ou des enregistrements de clients d'HD-Plus ou de Sky).

I Une liste de chaînes personnelle doit être disponible. Si ce n'est pas le cas, créez une liste de chaînes personnelle sous:

Paramètres du système → Chaînes → Listes de chaînes Télévisées → Nouvelle liste personnel.

I Autoriser l'accès à l'archive DR+ pour d'autres appareils:

Paramètres du système → Commandes → autres ... → DR+ → DR+ Streaming → Partager l'archive DR+ avec d'autres dispositifs → oui.

I Assurez-vous que votre tablette et le téléviseur Loewe soient connectés sur le même réseau logique (**Paramètres système → Multimedia / Réseau → Paramètres réseau**).

Sélectionnez le type de connexion à Internet de votre téléviseur: LAN (câblé) ou WLAN (sans fil).

Nous recommandons un raccordement LAN entre le téléviseur et le routeur/switch. Avec une connexion par WLAN ou Powerline, il n'est pas toujours possible de garantir un débit de données suffisant pour une diffusion.

Connecter le téléviseur et l'appli

• Démarrez l'appli Loewe.

L'application recherche automatiquement les téléviseurs compatibles sur le réseau local. La liste des téléviseurs Loewe détectés sur le réseau local apparaît.

Vous pouvez attribuer un nom au téléviseur sous **Paramètres du système → Commandes → autres ... → DR+ → DR+ Streaming → Nom de l'appareil DR+**. Nom standard: Remote TV

• Appuyez sur l'entrée désirée dans la liste pour sélectionner le téléviseur. Vous avez ensuite la possibilité de choisir de nouveau une liste de chaînes personnelle.

• Une fois la liste de chaînes sélectionnée, le processus de chargement de toutes les données commence (liste de chaînes, informations sur les chaînes et les programmes). Ceci peut durer quelques minutes. Une fois que toutes les données ont été téléchargées, l'application est prête à l'emploi.

Explication des symboles principaux de l'appli:



On Air : vous donne une vue générale des émissions actuellement diffusées par votre liste de chaînes.



Informations détaillées : en appuyant sur le symbole Info correspondant à une émission particulière dans la vue générale, vous obtenez des informations détaillées sur cette émission.



Enregistrement programmé : avec le symbole d'Enregistrement programmé de la vue d'Informations détaillées, vous pouvez programmer un enregistrement d'une émission de votre choix sur le téléviseur.



Envoi vers TV : avec le symbole Envoi vers TV de la vue d'Informations détaillées, vous pouvez regarder l'émission actuellement sélectionnée sur votre téléviseur.



Regarder sur appareil mobile : avec le symbole Regarder sur appareil mobile de la vue d'Informations détaillées, vous pouvez regarder l'émission sélectionnée sur votre tablette.



Guide des programmes : vous pouvez ici, quel que soit le téléviseur, consulter le Guide électronique des programmes (EPG) correspondant à votre liste de chaînes. À partir de cette vue générale, vous pouvez accéder à des informations détaillées sur chaque émission, programmer des enregistrements et regarder ces émissions sur le téléviseur ou sur tablette.



Horloge : le symbole de l'horloge vous permet de passer directement, à partir de la vue du Guide des programmes, vers l'émission actuellement en cours de diffusion.



Date : le symbole de la Date vous permet de choisir le jour à visualiser dans le Guide des programmes.



Vidéo : ce symbole ouvre sur votre tablette une vue générale des entrées de l'archive DR+ et vous permet de regarder celles-ci sur votre téléviseur ou sur votre tablette.



Appareils : liste tous les appareils TV compatibles disponibles sur le réseau domestique.

Appli Smart Assist

Vous pouvez déposer commodément sur l'écran d'accueil de l'appli Smart Assist toutes vos chaînes favorites ou les émissions enregistrées avec DR+, afin de pouvoir y accéder rapidement et facilement à l'intérieur de votre réseau domestique.

Vous pouvez également feuilleter le Guide des programmes sur votre smartphone et prendre connaissance de la durée et du contenu des émissions en cours. Un clic suffit pour lancer le programme choisi sur votre Smart-TV Loewe.

Avec Mobile Recording de Loewe, vous pouvez à présent programmer les émissions de votre choix en toute simplicité et commodité lorsque vous êtes hors de chez vous. L'appli fonctionne en association avec l'appli Smart Assist de Loewe. Tout ce dont vous avez besoin, c'est d'un smartphone avec accès à Internet et l'appli Smart Assist de Loewe installée.

Avec l'appli Smart Assist de Loewe, votre smartphone devient une télécommande pour votre téléviseur.

Vous pouvez télécharger gratuitement l'appli Smart Assist de Loewe depuis Playstore ou iTunes et l'installer sur votre tablette ou smartphone.

Pré-requis système

i Adapté pour tablettes et smartphones avec système d'exploitation à partir d'Android 4.1.1 et Apple iOS 8.

i Une liste de chaînes personnelle doit être disponible. Si ce n'est pas le cas, créez une liste de chaînes personnelle sous :

Paramètres du système → Chaînes → Listes de chaînes Télévisées → Nouvelle liste personnel.

i Autoriser l'accès à l'archive DR+ pour d'autres appareils:

Paramètres du système → Commandes → autres ... → DR+ → DR+ Streaming → Partager l'archive DR+ avec d'autres dispositifs → oui.

i Assurez-vous que votre tablette et le téléviseur Loewe soient connectés sur le même réseau logique (**Paramètres système → Multimedia / Réseau → Paramètres réseau**).

Sélectionnez le type de connexion à Internet de votre téléviseur : LAN (câblé) ou WLAN (sans fil).

Nous recommandons un raccordement LAN entre le téléviseur et le routeur/switch. Avec une connexion par WLAN ou Powerline, il n'est pas toujours possible de garantir un débit de données suffisant pour une diffusion.

Connecter le téléviseur et l'appli

• Démarrez l'appli Loewe.

L'application recherche automatiquement les téléviseurs compatibles sur le réseau local. La liste des téléviseurs Loewe détectés sur le réseau local apparaît.

Vous pouvez attribuer un nom au téléviseur sous **Paramètres du système → Commandes → autres ... → DR+ → DR+ Streaming → Nom de l'appareil DR+**. Nom standard: Remote TV

• Appuyez sur l'entrée désirée dans la liste pour sélectionner le téléviseur. Vous avez ensuite la possibilité de choisir de nouveau une liste de chaînes personnelle.

• Une fois la liste de chaînes sélectionnée, le processus de chargement de toutes les données commence (liste de chaînes, informations sur les chaînes et les programmes). Ceci peut durer quelques minutes. Une fois que toutes les données ont été téléchargées, l'application est prête à l'emploi.

Explication des symboles principaux de l'appli:



Média : vous pouvez sélectionner ici différentes sources de média.



On Air : vous donne une vue générale des émissions actuellement diffusées par votre liste de chaînes. En appuyant sur une émission, vous obtenez des informations détaillées sur cette émission.



Guide des programmes : vous pouvez ici, quel que soit le téléviseur, consulter le Guide électronique des programmes (EPG) correspondant à votre liste de chaînes. À partir de cette vue générale, vous pouvez accéder à des informations détaillées sur chaque émission, programmer des enregistrements et regarder les émissions sur le téléviseur.



Horloge/date : le symbole de l'horloge/date vous permet de choisir la période devant être représentée dans la vue générale du Guide des programmes.



Vidéo : ce symbole ouvre sur votre tablette une vue générale des entrées de l'archive DR+ et vous permet de regarder sur votre téléviseur les émissions enregistrées en archive.



Télécommande. Ce symbole lance une télécommande qui vous donne un contrôle aisé sur votre téléviseur.



Envoi vers TV : avec le symbole Envoi vers TV, vous pouvez regarder sur votre téléviseur l'émission actuellement sélectionnée dans le Guide des programmes ou bien l'entrée d'archive DR+.



Enregistrement programmé : avec le symbole d'Enregistrement programmé de la vue d'Informations détaillées, vous pouvez programmer un enregistrement d'une émission de votre choix sur le téléviseur.

Lorsque votre smartphone ne se trouve plus dans le même réseau que votre téléviseur, la programmation s'effectue automatiquement au moyen de la fonction Mobile Recording, dans la mesure où cette fonction est activée et configurée (voir chapitre **TV**, paragraphe **Digital Recorder – Mobile Recording**).



Ajouter favori : avec ce symbole, vous pouvez ajouter l'entrée actuellement sélectionnée (émission, entrée d'archive, etc.) à vos favoris sous le menu d'accueil.



Favori : l'entrée sélectionnée est déjà disponible comme favori sous le menu d'accueil.



Home : le symbole Home rassemble tous les favoris que vous avez ajoutés.



Appareils : liste tous les appareils TV compatibles disponibles sur le réseau domestique.

■ Reference 55-85
Mode d'emploi
Dépannage





Problème :	Cause possible	Solution / Remarque
Le téléviseur s'éteint automatiquement.	L' arrêt automatique éteint le téléviseur pour des raisons d'économie d'énergie après 4 heures sans commande, dans la mesure où au moins un groupe de réception de signaux est réglé sur le mode d'efficacité énergétique Usage domestique .	L'utilisation de l'arrêt automatique est recommandé pour des raisons d'économie d'énergie et de sécurité.
Tous les menus apparaissent dans une langue erronée .	La langue du menu a été mal sélectionnée par erreur.	Régler la langue des menus : Appuyez sur la touche HOME . Afficher le dernier élément du menu en bas à gauche (⚙️). Dans la liste suivante, sélectionner la quatrième entrée depuis le haut puis passer dans la colonne suivante. Appuyez sur OK pour afficher le premier élément de liste. Sélectionnez la langue et confirmer avec OK .
Problèmes généraux lors du raccordement d'appareils externes via une entrée AV .	Le type de signal est mal réglé.	Régler correctement le signal (Paramètres du système → Branchements → Réglages du raccordement AV → Type de signal). Si « automatique » est réglé pour la norme AV ou pour le type de signal , ceci peut entraîner des détections d'erreurs pour les signaux non conformes. La norme et le signal doivent alors être réglés conformément aux données du mode d'emploi de l'appareil externe.
Dans le Télétexte , la représentation de différents caractères est incorrecte.	Le jeu de caractères dans les Paramètres du système est incorrect.	Sélectionner le jeu de caractères correct : Paramètres du système → Commandes → autres ... → Télétexte standard → Jeu de caractères → Standard ou sélectionner le jeu de caractères correspondant.
Des erreurs surviennent lors de l'utilisation d'un module CA.		Eteignez votre téléviseur. Retirez le module CA du téléviseur. Attendez quelques secondes. Reconnectez le module CA. Rallumez votre téléviseur.
Aucun son par l' amplificateur audio numérique externe.	a) L'amplificateur audio digital externe n'accepte pas le format de son sélectionné (Dolby Digital, dts, MPEG). b) Le téléviseur et l'amplificateur audio numérique externe ne sont pas reliés l'un à l'autre.	a) Régler sur le lecteur DVD la sélection de son PCM-Stéréo. Pour les chaînes DVB, sur le téléviseur, commuter sur stéréo Langue / son . b) Raccorder la sortie SPDIF OUT du téléviseur à une entrée numérique de l'amplificateur audio externe et sélectionner l'entrée appropriée sur celui-ci.
Un enregistrement programmé n'a pas été effectué.	L'émission a été supprimée des données EPG par le fournisseur, par ex. en raison d'un changement de programme L'émetteur qui sert à l'enregistrement ne supporte pas la gestion du temps automatique (Enregistrement précis) .	Pour la transmission de données pour l'utilisation de la gestion horaire automatique seules les chaînes de télévision sont responsables. La disponibilité des données correspondantes ne peut pas être garantie.
Il manque le début ou la fin d'un enregistrement programmé, même si la gestion du temps automatique (Enregistrement précis) a été utilisée.	L'heure de l'émission a été reportée et l'émetteur utilisé pour l'enregistrement n'a pas actualisé les données.	Pour la transmission de données pour l'utilisation de la gestion horaire automatique , seules les chaînes de télévision sont responsables. La disponibilité des données correspondantes ne peut pas être garantie.

■	Reference 55-85
	Mode d'emploi
	Dépannage

Problème :	Cause possible	Solution / Remarque
Aucune adresse IP n'est assignée automatiquement à votre téléviseur si vous choisissez une attribution IP.	Aucun serveur DHCP n'est en service dans votre réseau.	Configurez un serveur DHCP. Attribuez manuellement une adresse IP au téléviseur.
Aucun son n'est émis lors de la reproduction d'un fichier vidéo ou musical.	a) Le son est coupé sur le téléviseur ou le volume est trop bas. b) Un appareil audio inexistant ou éteint est enregistré in Paramètres du système → Connexions → Composants du son (par exemple Amplificateur HiFi/AV).	a) Augmentez le volume en appuyant longuement sur la touche V+ de la télécommande. Cela permet aussi d'activer le son en cas de son coupé. b) Connectez l'appareil audio et activez-le. Dans l'Assistant des composants de son retournez sur haut-parleur TV .
Il n'est pas possible de reproduire le fichier média affiché.	Le format du fichier n'est pas supporté (voir aussi les limitations dans le chapitre Caractéristiques techniques , section Formats fichier supportés).	Il n'y a pas de remède.
Les caractères contenus dans la clé WLAN du routeur sans fil ne peuvent pas être saisis pour la configuration réseau sur le téléviseur.	L'appareil n'est pas compatible avec tous les caractères spéciaux.	Changez le code WLAN du routeur.
Quand'on cherche les routeurs sans fil aucun appareil n'est trouvé.	Le routeur n'est pas prêt pour la communication sans fil.	Vérifiez votre routeur sans fil. Essayez de nouveau d'établir la connexion après quelques minutes.

Caractéristiques techniques

Toute modification des données techniques et de la conception de l'appareil est réservée.

Type d'appareils Loewe :	Reference 85 	Reference 75 	Reference 55 
Référence :	54435xxx	54434xxx	54433xxx
Classe d'efficacité énergétique européenne :	voir label énergétique joint ou l'adresse www.loewe.tv/fr/supportportal		
Diagonale d'écran :	216 cm / 85 inch	189 cm / 75 inch	140 cm / 55 inch
Puissance consommée en mode « on » max. (puissance audio 1/8 de la valeur max.) :	515 W	350 W	205 W
Puissance consommée en mode « on » home ¹ : Consommation énergétique annuelle ¹ :	voir label énergétique joint ou l'adresse www.loewe.tv/fr/supportportal		
Puissance consommée en mode veille : Puissance consommée avec appareil éteint :	0,40 W 0 W	0,40 W 0 W	0,38 W 0 W
Résolution / format d'image :	Ultra HD 3840 x 2160 px / 16:9		
Technologie d'écran :	LCD avec technologie de Direct LED		LCD avec technologie de rétroéclairage LED
Angle de vue (horizontal / vertical) :	178° / 178°		
Dimensions de l'appareil sans pied (l x H x P) :	194,0 x 115,5 x 8,9 cm	171,7 x 102,9 x 8,9 cm	125,9 x 76,6 x 6,1 cm
Poids de l'appareil sans pied (approx.) :	96,5 kg	75,2 kg	36,7 kg
Température ambiante :	5° C – 35° C		
Taux d'humidité relatif de l'air (non condensé) :	20 – 80%		
Pression atmosphérique :	800 – 1114hPa (0-2000m au dessus du niveau de la mer)		
Désignation du châssis :	SL 420		
Alimentation électrique :	220 V – 240 V/50–60 Hz		
Tuner :	Terr./câble : satellite :	VHF/Hyperband/UHF 4 niveaux : 13/18V/22kHz / 16 niveaux : DiSeqC 1.0 / Système de câble unique : EN 50494	
Plage :	Terr./câble : satellite :	Terr./câble : 45 MHz à 860 MHz Satellite 950 MHz bis 2150 MHz	
Nombre de mémoires pour les chaînes, y compris AV et radio :	6 000		
Normes TV :	analogique : numérique :	B/G, I, L, D/K, M, N DVB-T/T2, DVB-C, DVB-S/S2 (UHD via DVB jusqu'à max. 60Hz)	
Normes couleur :	SECAM, PAL, NTSC, NTSC-V, PAL-V (60 Hz)		
Normes son :	analogique (FM) : analogique (NICAM) : numérique (MPEG) :	Mono, Stéréo, Bi-canal Mono, Stéréo, Bi-canal Mono, Stéréo, Bi-canal, PCM, Dolby Digital, Dolby Digital Plus, Dolby Digital Pulse, Dolby Virtual Speaker, Dolby Pro Logic II, Dolby TrueHD, Dolby MS11, DTS, DTS HD	
Puissance de sortie audio (sinus / musique) :	2 x 30W / 2 x 60W		
Système d'enceintes acoustiques :	Soundbar		
Télétexte :	TOP / FLOF / HiText (Level 2.5)		
Mémoire de pages :	2 000		
LAN :	Standards pris en charge :	10 Mbit/sec Ethernet (10Base-T) / 100 Mbit/sec Fast Ethernet (100Base-T)	
WiFi :	Standards pris en charge : Champ de fréquence utilisé : Types de codage supportés :	IEEE 802.11a/b/g/n, 802.11ac 2400-2483,5 MHz et 5150-5725 MHz WEP 64 et 128 Bit (ASCII et HEX), WPA PSK, WPA2 AES	
Bluetooth:	Protocoles Bluetooth:	Transmission sans fil 2,4 GHz, portée de 10 m A2DP SRC, A2DP SNK, AVRCP 1.4, HID	
Norme pour la mise en réseau local :	Universal Plug and Play Audio / Video (UPnP AV)		
Formats de fichier pris en charge ² :	Images : Audio : Vidéo :	JPEG, PNG MP3, M4A (AAC LC), WMA (sans perte), FLAC, WAV (PCM), Ogg Vorbis AVI (MPEG-1/2, XviD, AC3, MP3), WMV (WMV9, VC-1, WMA9, WMA Pro), MP4 (XviD, H.264/MPEG-4 AVC, AAC LC), MOV (H.264/MPEG-4 AVC, AAC LC), MKV (H.265/HEVC, H.264/MPEG-4 AVC, AC3), FLV (H.264/MPEG-4 AVC, H.263, MP3, AAC LC), MPG (MPEG-1, MPEG Audio), TS/PS (MPEG-2, H.264/MPEG-4 AVC, MPEG2 Audio, AC3), VOB (MPEG-2, MPEG2 Audio, AC3)  H.264/MPEG-4 AVC jusqu'au profil High (niveau 4.2)	

¹ La consommation énergétique par année est donnée sur la base d'un fonctionnement de quatre heures du téléviseur pendant 365 jours. La consommation énergétique réelle dépend du type d'utilisation du téléviseur. Les valeurs on-mode (home) inférieures à 100W doivent être complétées par des décimales (,0).

² Aucune garantie n'est fournie concernant la possibilité de lecture individuelle des formats.

Signaux via AV (PC IN) / HDMI

Les signaux compatibles, qui pourront être restitués par votre téléviseur via les adaptateurs correspondants sur la prise **AV (PC IN)** ou les prises **HDMI (HDMI1, HDMI2, HDMI3, HDMI4 UHD)**, sont énumérés dans le tableau ci-dessous.

Réglez le signal de sortie sur votre appareil de façon à ce qu'il corresponde à l'un des signaux figurant dans le tableau.

■ Veuillez noter que tous les signaux ne peuvent pas être affichés sur chaque prise HDMI ou sur AV (PC IN).

Format	Horizontal x Vertical	Fréquence d'image	Branchement
480i60	720 x 480i	60Hz	PC IN, HDMI 1-3
576i50	720 x 576i	50Hz	PC IN, HDMI 1-3
480p60	720 x 480p	60Hz	PC IN, HDMI 1-4
576p50	720 x 576p	50Hz	PC IN, HDMI 1-4
720p50	1280 x 720p	50Hz	PC IN, HDMI 1-4
720p60	1280 x 720p	60Hz	PC IN, HDMI 1-4
1080i50	1920 x 1080i	50Hz	PC IN, HDMI 1-4
1080i60	1920 x 1080i	60Hz	PC IN, HDMI 1-4
1080p24	1920 x 1080p	24Hz	PC IN, HDMI 1-4
1080p25	1920 x 1080p	25Hz	PC IN, HDMI 1-4
1080p30	1920 x 1080p	30Hz	PC IN, HDMI 1-4
1080p50	1920 x 1080p	50Hz	PC IN, HDMI 1-4
1080p60	1920 x 1080p	60Hz	PC IN, HDMI 1-4
VGA	640 x 480	60Hz	PC IN, HDMI 1-4
SVGA	800 x 600	60Hz	PC IN, HDMI 1-3
XGA	1024 x 768	60Hz	PC IN, HDMI 1-3
WXGA	1360 x 768	60Hz	HDMI 1-3
SXGA	1280 x 1024	60Hz	PC IN, HDMI 1-3
	3840 x 2160p	24Hz	HDMI 1-4
	3840 x 2160p	25Hz	HDMI 1-4
	3840 x 2160p	30Hz	HDMI 1-4
	3840 x 2160p	50Hz	HDMI 4
	3840 x 2160p	60Hz	HDMI 4

Groupes de signaux d'entrée

Sur votre téléviseur, les signaux sont classés en plusieurs groupes d'entrée de signaux en fonction de la source. Le téléviseur différencie la source ainsi que le type de signal.

Il existe des valeurs de Réglage d'image pour chaque groupe de réception de signaux.

Nom du groupe de signal	Source signal / Type de signal
SD Analog	Câble analogique, Interfaces AV, AVS, PC IN ¹ (SD)
SD Digital	DVB (SD), DR+ (SD), Encodeur MPEG
SD Media Player	Lecture plein écran de vidéos SD via USB, le réseau, VOD et la médiathèque (y compris la médiathèque HbbTV)
SD HDMI	Lecture de vidéos SD via HDMI. Par ex. lecteur DVD
HD Analog	PC IN ¹ (HD)
HD Digital	DVB (HD), DR+ (HD)
HD Media Player	Lecture plein écran de vidéos HD via USB, le réseau, VOD et la médiathèque (y compris la médiathèque HbbTV)
HD HDMI	Lecture de vidéos HD via HDMI. Par ex. lecteur Blu-ray
3D HD	Lecture 3D de Vidéos HD (analogique ou numérique)
3D SD	Lecture 3D de Vidéos SD (analogique ou numérique)
3D Media Player	Lecture plein écran de vidéos 3D (SD/HD) via USB, le réseau, VOD et la médiathèque (y compris la médiathèque HbbTV)
3D HDMI	Lecture de vidéos 3D via HDMI. Par ex. lecteur Blu-ray 3D
Photo Player	Lecture de photos via USB et le Réseau
Browser	Affichage des pages Web dans le navigateur (y compris les applications médias)
VGA	PC IN ¹ (PC) ou HDMI (PC)

¹ Avec adaptateur VGA au branchement AV.

Accessoires

Vous pouvez obtenir les accessoires suivants auprès de votre revendeur Loewe.

Options de disposition :

Pour votre téléviseur, de nombreuses options de disposition sont disponibles pour le sol, la table ou le mur.

Vous trouverez un aperçu de ces différentes options de disposition dans le chapitre **Accessoires**, section **Options de disposition**.

Color Kits:

En remplaçant l'écran du haut-parleur, vous pouvez personnaliser votre appareil Reference. Les kits de couleur sont disponibles en différentes couleurs.

Systèmes sonores Loewe:

Vous pouvez combiner votre téléviseur parfaitement avec les composants sonores Loewe. Plusieurs options de combinaison de haut-parleurs peuvent être réalisées avec les haut-parleurs sur pied, les haut-parleurs satellites ainsi que le Subwoofer.

Lecteur Blu-ray 3D Loewe :

Avec le lecteur Blu-ray de Loewe BluTech Vision 3D, vous êtes parfaitement équipé pour visionner des disques Blu-ray en 2D ou 3D. Grâce à l'intégration de systèmes Loewe, vous commandez en même temps la BluTech Vision 3D et votre téléviseur Loewe à l'aide de la télécommande Assist+.

Loewe MediaVision 3D

Loewe MediaVision 3D est d'une part un système audio : il reproduit vos sons favoris via le iPod-/iPhone-Dock intégré et identifie automatiquement les chansons ou les musiques de film avec la fonction MusicID. D'autre part, le Loewe MediaVision 3D est un système de Home cinéma, garantissant une qualité d'images et sonore parfaite - grâce au lecteur Blu-ray Full-HD 3D précis et rapide et au décodeur 5.1. De plus, le Loewe MediaVision 3D est beau et coloré : il se laisse agencer individuellement avec des éléments d'habillage de couleur.

Loewe Assist Easy :

Le nouveau design simplifié de la télécommande Loewe Assist Easy vous offre une vue d'ensemble de toutes les fonctions importantes. C'est la centrale de commande idéale de la nouvelle interface utilisateur Loewe Assist Media. Cette télécommande multifonctions permet en outre de commander d'autres produits Loewe.

Lunettes 3D Loewe (Réf. 71133082) :

Les lunettes 3D à obturation de Loewe **Active Glasses 3D** vous permettent de profiter pleinement d'une représentation 3D et sont compatibles avec tous les téléviseurs à écran plat 3D de Loewe.

Boulons de l'adaptateur Vesa de Loewe M6x32 (Réf. 90473988) :

Le montage d'un téléviseur Loewe Flat[®] sur un support selon la norme VESA requiert **obligatoirement** l'utilisation des boulons d'adaptation Vesa afin d'éviter d'endommager le téléviseur.

D'autres informations, voir chapitre **Accessoires**, section **Standard VESA**.

Kits d'extensions / kits d'équipements / câbles

Rallonge USB (Réf. 70167080) :

Pour pouvoir atteindre facilement les prises USB ou brancher des clés USB de grand format, il est possible de brancher une rallonge USB au téléviseur. Vous pouvez commander l'extension USB auprès d'un vendeur spécialisé Loewe.

Convertisseur Digital Audiolink/Audiolink (Réf. 71600080):

Le Digital Audio Converter (Convertisseur audio numérique) Audiolink/Audiolink vous permet de connecter votre téléviseur à des appareils audio avec des prises AUDIO LINK de 25 broches.

Pour le raccordement du convertisseur, vous avez également besoin d'un câble Ethernet avec des connecteurs RJ45, Cat. 5e ou supérieure. Ayant une longueur d'au moins 1 m et un maximum de 15 m.

Adapter Micro-AV / 25cm / Scart (Réf. 72150080) Set de 3:

Avec l'adaptateur Scart de Loewe, vous élargissez votre téléviseur d'une prise AV pour le raccordement par ex. de lecteurs DVD ou enregistreurs DVD.

Adapter Micro-AV / 25cm / VGA (Réf. 72155080) Set de 3:

L'adaptateur **VGA** vous permet de connecter un moniteur PC ou un SetTop-Box.

Outre les entrées vidéo, l'adaptateur pour VGA est équipé d'une prise jack stéréo 3,5 mm pour le son analogique.

Convertir RJ12 / 5m / IR (Réf. 70533082) Set de 3:

Convertisseur de RJ12 sur un émetteur IR pour commander des équipements auxiliaires cachés d'autres marques via le téléviseur Loewe.

Adapter RJ12 / 2,5m / RS232 (Réf. 70499082) Set de 3:

Câble adaptateur de RJ12 sur connecteur Sub-D 9 pôles pour l'intégration du téléviseur dans les systèmes Home Automation professionnels, par exemple GIRA, CRESTON, AMX.

Reference 55-85

Mode d'emploi

Accessoires

Options de disposition



Wall Mount Slim/Vesa Size 400

Reference 55: 71361T20



Wall Mount Reference 75/85 / Wall Mount WM 67

Reference 85: 72255W00
Reference 75: 72255W00
Reference 55: 72115W80



Wall Mount Isoflex 32-55

Reference 55: 71363B00[†]



Table Stand Reference 55

Reference 55: 72202B00



Table Stand Art 55

Reference 55: 72179B80



Floor Stand Reference 75/85 MU / Floor Stand Reference 55 MU

Reference 85: 72256B00
Reference 75: 72256B00
Reference 55: 72203B00



Screen Lift Plus

Reference 55: 65486B10[†]



Loewe Rack TS

Diverses versions, tailles et couleurs disponibles pour Loewe TV, Sound et Equipment.

[†] Uniquement en combinaison avec l'adaptateur VESA Size 400.

Standard VESA

Remarques sur l'utilisation d'options de disposition à la norme VESA d'autres fabricants ^a

Les téléviseurs Loewe sont prévus pour les accessoires Loewe. En cas d'utilisation d'accessoires à la norme VESA d'autres fabricants, veuillez respecter les consignes du fabricant relatives au montage de l'option de disposition.

Loewe décline toute responsabilité concernant l'utilisation d'options de disposition d'autres fabricants.

Quatre points de fixation permettent de visser les boulons d'adaptation Vesa au dos du téléviseur.

Le montage d'un téléviseur Loewe sur un support selon la norme VESA requiert **obligatoirement** l'utilisation des boulons d'adaptation Vesa, ceci afin d'éviter tout endommagement de l'appareil.

Vous pouvez fixer les boulons de l'adaptateur Vesa dans les emplacements prévus au dos du téléviseur à l'aide d'un moment de rotation d'env. 4Nm (voir illustration 1).

Veuillez auparavant retirer toutes les vis se trouvant éventuellement dans les points de vissage.

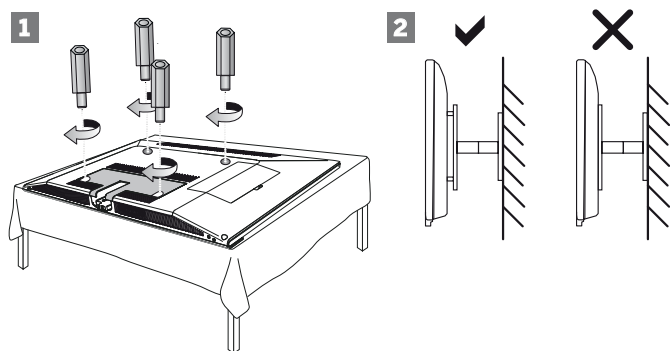

Les boulons d'adaptation Vesa Loewe permettent de garantir une distance minimale de 5 mm entre le dos de l'appareil et le support Vesa (voir illustration 2). Le support Vesa ne doit en aucun cas reposer directement sur le dos de l'appareil.

Les **quatre** boulons d'adaptation Vesa doivent toujours être utilisés lors du montage du téléviseur. Vous devez utiliser **un** seul boulon d'adaptation Vesa pour chaque point de fixation. Il n'est pas permis de visser plusieurs boulons d'adaptation Vesa ou de rallonger certains boulons d'adaptation.

Mesurez l'espacement entre les points de vissage de votre téléviseur. Un espacement au dos du téléviseur de 400x400 mm correspond à un boulon Vesa standard 400.

Le support correspondant doit donc également répondre à la norme Vesa standard 400.

Si la norme Vesa de votre téléviseur correspond à la norme du support désiré, assurez-vous que le support soit adapté au poids et à la taille du téléviseur (Poids et dimensions de l'appareil : voir chapitre **Caractéristiques techniques**).

Loewe **décline toute responsabilité** concernant la capacité de charge maximale ainsi que la conformité de la fixation.

Veuillez respecter en outre les points décrits dans le chapitre Consignes de sécurité.

Si vous utilisez une option de disposition Vesa d'autres fabricants, vous pouvez commander les boulons d'adaptation VESA M6x32 (Réf. 90473.988) auprès d'un point de vente Loewe.

^a) Uniquement sur type d'appareil Référence 55.

Protection de l'environnement

Consommation énergétique

Votre téléviseur est équipé d'un bloc d'alimentation avec fonction de mise en veille économique. En mode veille, la puissance absorbée diminue fortement. (voir le chapitre **Caractéristiques techniques**). Si vous souhaitez économiser encore plus de courant, éteignez le téléviseur avec l'interrupteur. Veuillez cependant noter que les données EPG (programme électronique) peuvent se perdre dans certains cas et que les éventuels enregistrements par minuterie programmés via le téléviseur **ne sont pas** effectués.

■ Le téléviseur se trouve complètement hors tension lorsqu'il est éteint avec l'interrupteur général. L'arrêt avec la télécommande le met uniquement en veille.

La consommation d'énergie de votre téléviseur en état de marche dépend du préréglage choisi pour l'efficacité énergétique lors de la première mise en service ou du réglage dans Paramètres du système. Si vous activez l'ajustage de lumière automatique, l'image du téléviseur s'adapte à la luminosité ambiante. La puissance consommée du téléviseur est alors réduite.

Si aucune commande n'a lieu sur le téléviseur pendant 4 heures (modifications du volume, changement de programme, etc.), le téléviseur se met automatiquement en veille. Une minute avant l'expiration des 4 heures, un message apparaît pour interrompre ce processus.

Emballage et carton

Conformément aux réglementations nationales, nous avons acquitté une taxe permettant à un exploitant mandaté de récupérer les emballages chez votre point de vente.

L'appareil



La réglementation européenne 2012/19/EU régie la reprise, la manipulation et l'exploitation des appareils électroniques usagés conformes à la législation. C'est pourquoi les **appareils électroniques usagés** doivent être éliminés séparément des autres. Conformément aux réglementations concernant les piles, **vous ne devez pas** jeter les piles usagées dans la **poubelle domestique normale**.

Si vous achetez un appareil neuf similaire, vous pouvez déposer votre ancien appareil gratuitement dans l'un des points de reprise indiqués, voire chez votre point de vente Loewe. Pour de plus amples informations concernant la reprise (également pour les pays en dehors de la Communauté Européenne), vous pouvez vous adresser à votre administration locale.

Les piles



Les piles ne contiennent pas de substances nocives telles que du cadmium, du plomb ou du mercure. Conformément aux réglementations concernant les piles, **vous ne devez pas** jeter les piles usagées dans la **poubelle domestique normale**. Veuillez déposer les piles usagées aux **points de collecte** gratuits prévus dans le commerce.

Licences

Fabriqué sous la licence de Dolby Laboratories. « Dolby », « Pro Logic » et le symbole du double D sont des marques déposées de Dolby Laboratories.

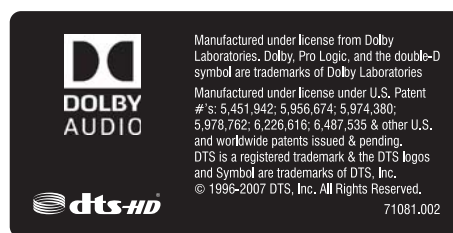

For DTS patents, see <http://patents.dts.com>. Manufactured under license from DTS Licensing Limited. DTS, the Symbol, DTS in combination with the Symbol, DTS-HD, and the DTS-HD logo are registered trademarks or trademarks of DTS, Inc. in the United States and/or other countries. © DTS, Inc. All Rights Reserved.

Cet appareil comporte un logiciel basé en partie sur les travaux du groupe Independent JPEG Group.

Ce produit contient un logiciel développé par l'OpenSSL Project pour l'usage de l'OpenSSL Toolkit (<http://www.openssl.org/>).

Ce logiciel est fourni par l'OpenSSL project « tel quel » et sans garantie express ou implicite, incluant, de manière non limitative, les garanties de commercialisation et d'adaptation dans un but spécifique. La responsabilité d'OpenSSL project ou de ses collaborateurs ne saurait être engagée en raison notamment de dommages dus à l'inexécution, totale ou partielle, de ses obligations, des dommages directs ou indirects découlant de l'utilisation ou des performances du logiciel par le licencié et plus généralement d'un quelconque dommage indirect. En particulier, les parties conviennent expressément que tout préjudice financier ou commercial (par exemple perte de données, perte de bénéfices, perte d'exploitation, perte de clientèle ou de commandes, manque à gagner, trouble commercial quelconque) ou toute action dirigée contre le licencié par un tiers, constitue un dommage indirect et n'ouvre pas droit à réparation.

Ce produit comporte un logiciel cryptographique écrit par Eric Young (eay@cryptsoft.com).

Ce produit comporte un logiciel écrit par Tim Hudson (tjh@cryptsoft.com).

Ce produit contient un logiciel qui a été développé par des tiers et/ou un logiciel soumis à la Licence publique générale GNU et/ou à la Licence publique générale limitée GNU. Vous pouvez redistribuer et/ou modifier ce programme selon la version 2 de la Licence publique générale GNU ou toute autre version ultérieure choisie par vous, publiée par la Free Software Foundation.

La publication de ce programme par Loewe se fait SANS AUCUNE GARANTIE, NI ASSISTANCE, notamment sans garantie implicite que LE PRODUIT EST COMMERCIALISABLE ou CONVIENT A UN USAGE PARTICULIER. Les détails y afférents sont répertoriés dans la licence publique générale GNU. Le logiciel est disponible auprès du service après-vente LOEWE.

La licence publique générale est disponible au téléchargement à l'adresse suivante :

<http://www.gnu.org/licenses/>.

Codes d'erreur du module CA

En cas de problèmes avec un module CA, le téléviseur affiche des codes d'erreurs. Le tableau suivant issu de la spécification CI présente la signification du code d'erreur.

Error Code +	Error condition	Error detected by	Host action	CI Plus Module action	Comments
00		N/A	None	None	
01		CICAM		CICAM goes to pass - through mode ¹ .	
02		CICAM		- CICAM goes to pass-through mode ¹ . - a revocation notification message is displayed.	
03		CICAM/Host		- If EMI>0 CICAM goes to pass-through mode, otherwise switches to DVB CI mode - a response error notification message is displayed.	The service operator and CAS may choose under what conditions to descramble when operating in DVB CI mode.
04		CICAM/Host		- If EMI>0 CICAM goes to pass-through mode, otherwise switches to DVB CI mode - a response error notification message is displayed.	The service operator and CAS may choose under what conditions to descramble when operating in DVB CI mode.
05		CICAM	None	Recommended: - CICAM retries the download 2 times - a response error notification message is displayed.	
06		CICAM	None	Recommended: - CICAM retries the download 2 times - a response error notification message is displayed.	
07		CICAM	None	Recommended: - CICAM retries the download 2 times - a response error notification message is displayed.	
08		CICAM	None	CICAM goes to pass - through mode	
09		CICAM/Host	Host stops the CICAM.	CICAM goes to pass - through mode	
10		CICAM/Host	Host stops the CICAM.	CICAM goes to pass - through mode	
11		CICAM/Host	Host stops the CICAM.	CICAM goes to pass - through mode	
12		CICAM/Host	Host stops the CICAM.	CICAM goes to pass - through mode	
13		Host	Host stops the CICAM.	None	
14		Host	Host goes to DVB-CI mode ² .	None	
15		Host	Host stops the CICAM.	None	
16		CICAM	None	- CICAM goes to pass- through mode - a response error notification message is displayed.	
17		CICAM	None	- CICAM goes to DVB-CI mode ³ - a response error notification message is displayed.	
18		CICAM	None	- CICAM goes to pass- through mode - a response error notification message is displayed.	
19		CICAM	None	- CICAM goes to DVB-CI mode ³ - a response error notification message is displayed.	
20		CICAM	None	- CICAM goes to DVB-CI mode ³ - a response error notification message is displayed.	
21		CICAM	None	- CICAM goes to DVB-CI mode ³ - a response error notification message is displayed.	
22	CICAM Requires Update	CICAM	None	- CICAM goes to pass- through mode - a response error notification message is displayed.	
23-127	Reserved for CI Plus	CICAM	None	- a response error notification message is displayed.	
128-255	Private Use for Service Operator	CICAM	None	- a response error notification message is displayed.	

¹ The CICAM relays the transport stream unaltered and does not descramble any services (CI Plus or DVB).

² The Host behaves like a DVB - CI compliant Host.

³ The CICAM descrambles only services that require no CI Plus protection (DVB-CI fallback mode).

Nettoyage de la vitre

La vitre de votre écran est conçue de façon à ce qu'il ne se forme pas d'eau condensé sur la vitre en cas de fluctuations de température. Pour ce faire, il n'est pas nécessaire que la vitre frontale ne se ferme pas de manière étanche. Cependant, il peut arriver que de légères formations de poussière se déposent à l'arrière de la vitre ou sur le panneau du téléviseur.

Il vous est possible de retirer et de nettoyer la vitre frontale de votre téléviseur. Vous pouvez exécuter vous-même le montage et le nettoyage de votre vitre. Loewe décline toute responsabilité en cas de dommages résultant du démontage ou du montage et du nettoyage de la vitre frontale ou d'une utilisation non conforme.

Moyens requis: Reference 55: deux personnes, Torx TX20, surface préparée pour la vitre (min. 126 x 77 cm).

Reference 75/85: trois personnes, Torx TX20, deux ventouses (ventouse double).

Vous avez également la possibilité de faire exécuter le nettoyage à un spécialiste moyennant un paiement.

Démontage et nettoyage de la vitre (Reference 55)

Avant de démonter la vitre, éteignez le téléviseur avec l'interrupteur réseau puis débranchez la prise. Retirez ensuite le protège-câble au dos du téléviseur.

Retirez les deux vis de fixation internes (A) M4x20 / TX20 à l'arrière du téléviseur et les deux vis extérieures (B) M4x18 / TX 20.

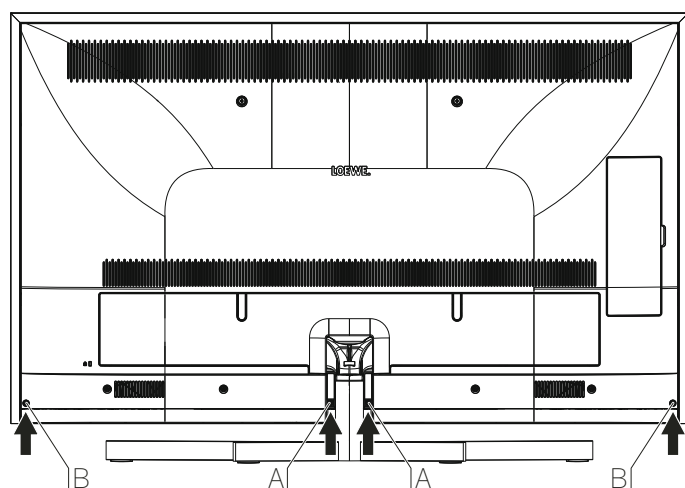

i En cas d'utilisation de l'option de montage support mural WM67, la face inférieure du téléviseur doit être soigneusement retirée du mur afin de pouvoir retirer les quatre vis de l'arrière du téléviseur avec l'outil approprié. Veillez à ce que le téléviseur et la paroi arrière ne soient pas endommagés. Le démontage ultérieur de la vitre s'effectue à partir de la face frontale du téléviseur.

La façade avec revêtement textile (C) peut être retirée. La façade est maintenues en position par magnétisme. Veillez à ne pas endommager ou salir le revêtement textile lors du retrait de la façade. N'utilisez pas d'objets pointus ou tranchants.

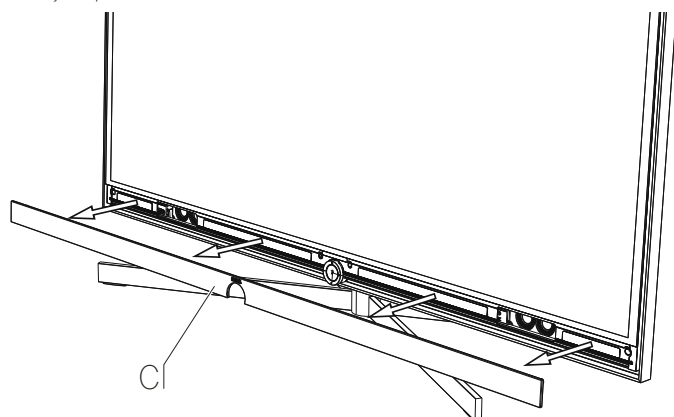

La vitre peut être retirée. La vitre peut alors être retirée par deux personnes. Tenez le bas de la vitre par les deux cavités. Ce faisant, veillez à ce que les haut-parleurs à l'arrière ne soient pas endommagés. Ne touchez pas le bord supérieur de la vitre.

Faites glisser la vitre délicatement vers le haut après son ancrage (1). Tirez alors légèrement la vitre vers l'avant de l'appareil (2).

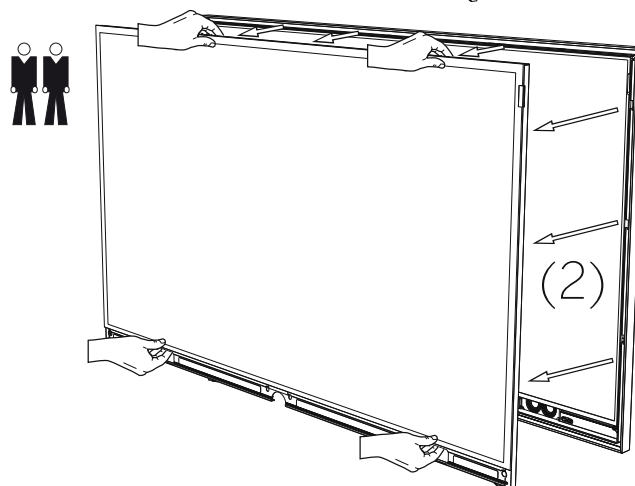
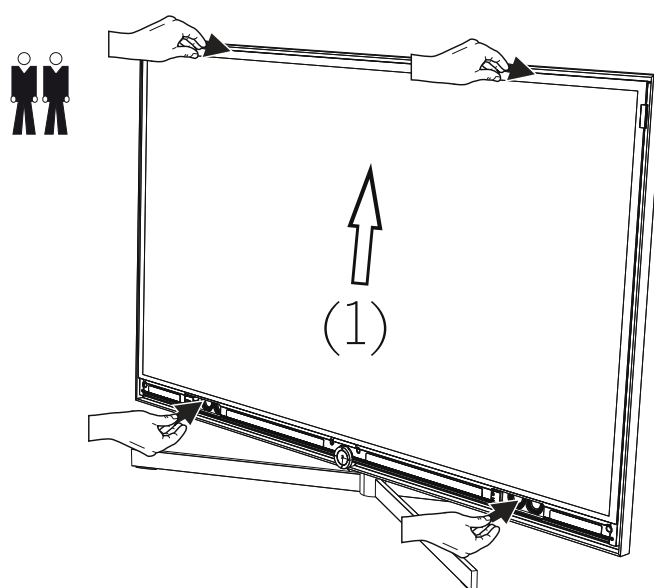

Placez soigneusement la vitre avec l'intégralité de la face frontale sur un support léger. Veuillez utiliser comme support par ex. une couverture ou le non-tissé du matériel d'emballage.

Nettoyez la vitre et le panneau au moyen d'un chiffon en microfibrilles humide, léger, propre et neutre sans nettoyant agressif ou corrosif.

Montage de la vitre (Reference 55)

A la gauche et à la droite du panneau se trouvent trois points de fixation qui doivent être accrochés à la vitre. Le montage de la vitre doit absolument être effectué par deux personnes.

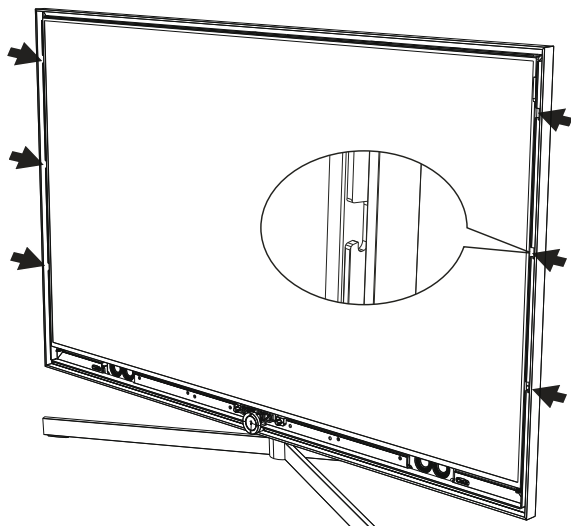

Positionnez la vitre au centre sur le panneau du téléviseur. Veillez à ce que le panneau et le profilé en aluminium sur le téléviseur ne soient pas endommagés. Introduire la vitre dans le point de fixation (1) et glissez lentement la vitre dans le verrouillage vers le bas (2).

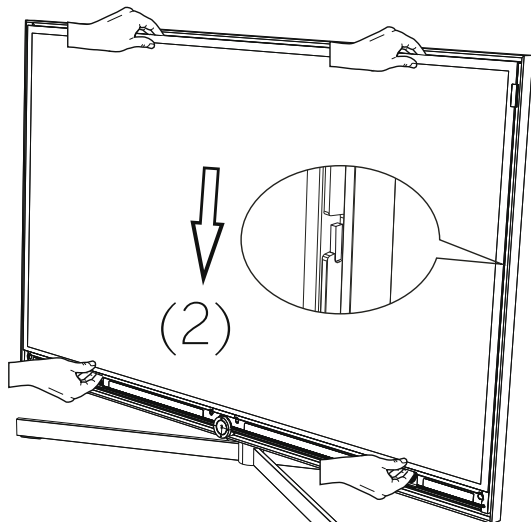
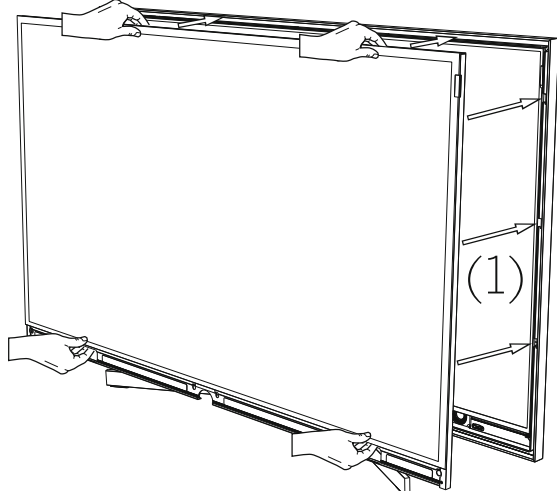

Prenez la façade (C) et introduisez les deux boulons de fixation centraux dans les deux cavités. Ensuite, les deux côtés de la façade sont tirés du milieu vers l'extérieur. Introduisez les deux boulons de fixation extérieurs dans les deux cavités.

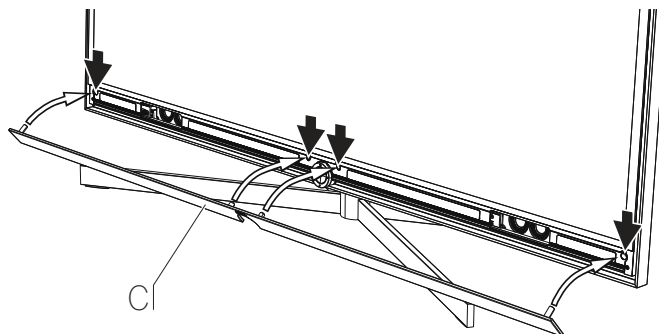

La façade est maintenue par un aimant. Faites glisser la façade vers le haut jusqu'à ce qu'elle affleure la vitre. Veillez à ce que l'orientation latérale soit régulière (centrage)..

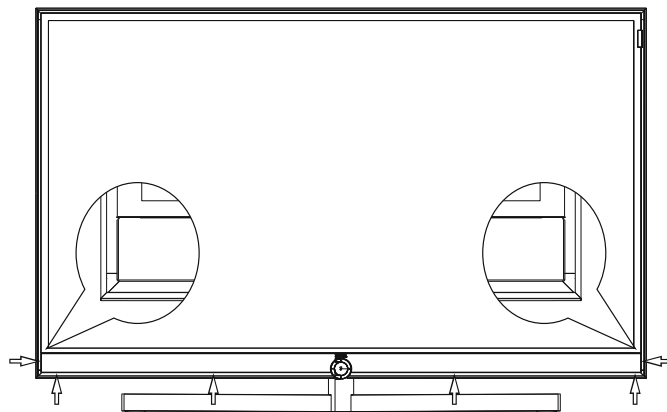

Vissez les deux vis de fixation intérieures (A) M4x20TX20 à l'arrière de l'appareil et les deux vis extérieures (B) M4x18TX20 au lieu prévu à cet effet. Tournez-les à la main.

Raccordez tous les câbles aux raccords.

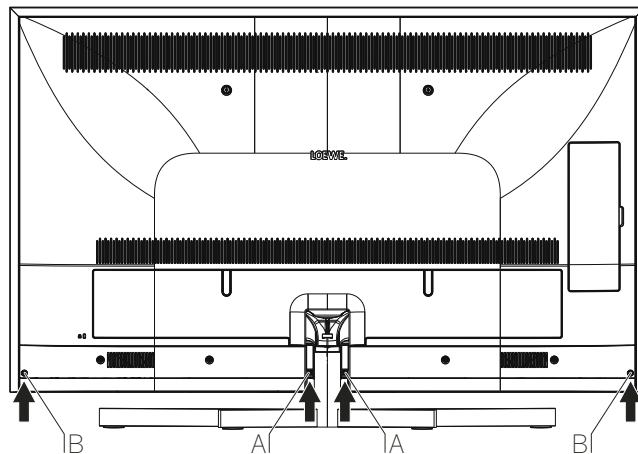

■	Reference 55-85
	Mode d'emploi
	Divers

Démontage et nettoyage de la vitre (Reference 75 / 85)

Avant de démonter la vitre, éteignez le téléviseur avec l'interrupteur réseau puis débranchez la prise. Retirez ensuite les deux protège-câbles au dos du téléviseur.

Retirez les deux vis de fixation internes (A) M4x35 / TX20 à l'endroit indiqué à l'arrière du téléviseur.

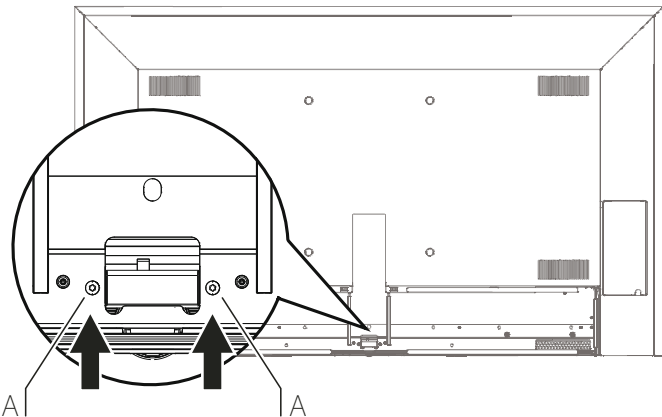

i Lors de l'utilisation de l'option d'installation paroi murale (Wall Mount Reference 75/85), retirez les deux vis au dos du téléviseur à l'aide d'une clé mâle coudée TX20. Veillez à ce que le téléviseur et la paroi arrière ne soient pas endommagés. Le démontage ultérieur de la vitre s'effectue à partir de la face frontale du téléviseur.

La façade avec revêtement textile (B) peut être retirée. Veillez à ne pas endommager ou salir le revêtement textile lors du retrait de la façade. N'utilisez pas d'objets pointus ou tranchants. Ne pliez pas trop la façade afin d'éviter qu'elle se brise.

La façade est fixée sur la gauche et la droite par une fermeture à baïonnette (C). Retirez doucement le centre de la façade (B) du téléviseur. Les deux fermetures à baïonnette sur la droite et la gauche sont déverrouillées. Un côté de la façade se détache alors de la fixation, il suffit de faire glisser l'autre côté hors de sa fixation.

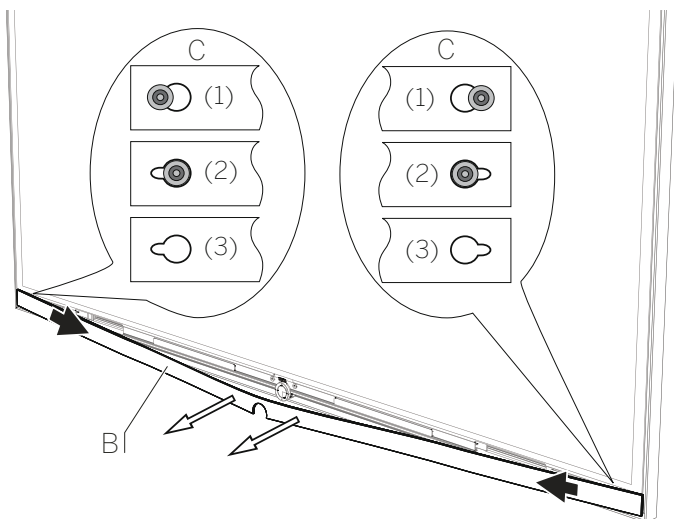

C (1) Façade (B) du téléviseur, fermetures à baïonnette (C) verrouillées
 C (2) Façade (B) du téléviseur, fermetures à baïonnette (C) déverrouillées
 C (3) Façade (B) retirée

Après avoir retiré la façade (B), retirez les quatre vis de fixation internes (D) M4x6 / TX20 à l'endroit indiqué à l'avant du téléviseur.

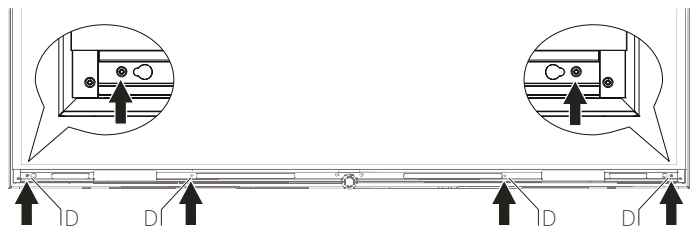

La vitre peut être retirée. La vitre doit alors être retirée par deux personnes au moins. Utilisez pour cela une ventouse spéciale (disponible dans le commerce) qui doit être fixée à l'avant de la vitre. Faites glisser la vitre délicatement vers le haut après son ancrage (1). Tirez alors légèrement la vitre vers l'avant de l'appareil (2). Fixez le bord supérieur de la vitre.

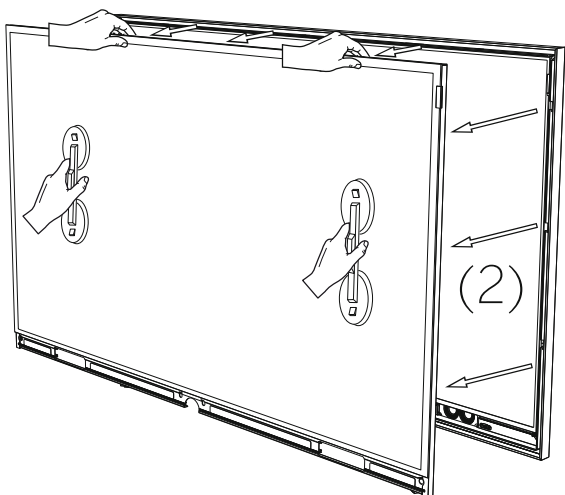
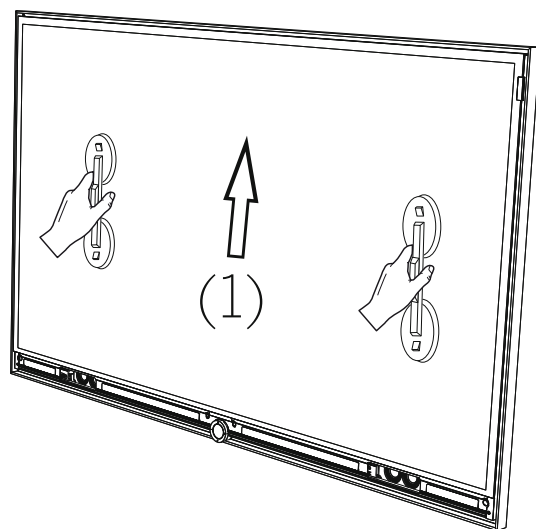

Le posez jamais l'ensemble de la surface de la vitre sur l'avant. Placez délicatement la vitre en position verticale sur le bord inférieur puis sécurisez-la avec deux personnes au moins.

Une troisième personne peut alors nettoyer la vitre. Le nettoyage de la vitre et du panneau doit être effectué au moyen d'un chiffon en microfibres humide, léger, propre et neutre sans nettoyant agressif ou corrosif.

Montage de la vitre (Reference 75/85)

A la gauche et à la droite du panneau se trouvent trois points de fixation qui doivent être accrochés à la vitre. Le montage de la vitre doit absolument être effectué par deux personnes au moins, trois de préférence.

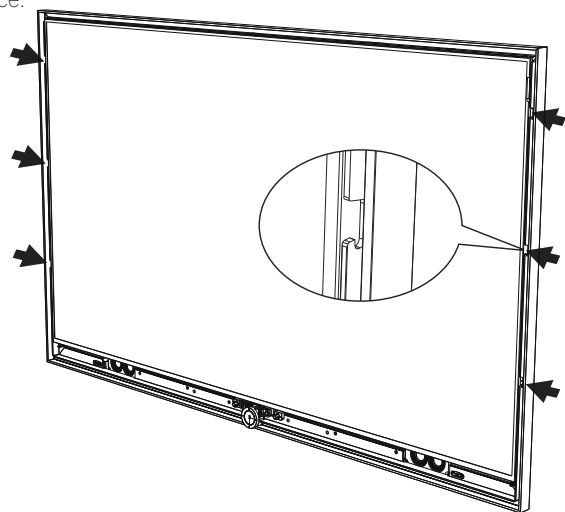

Positionnez la vitre au centre sur le panneau du téléviseur. Veillez à ce que le panneau et le profilé en aluminium sur le téléviseur ne soient pas endommagés.

Introduire la vitre dans le point de fixation (1) et glissez lentement la vitre dans le verrouillage vers le bas (2). La vitre est montée correctement si l'écartement latéral et au-dessus sont identiques.

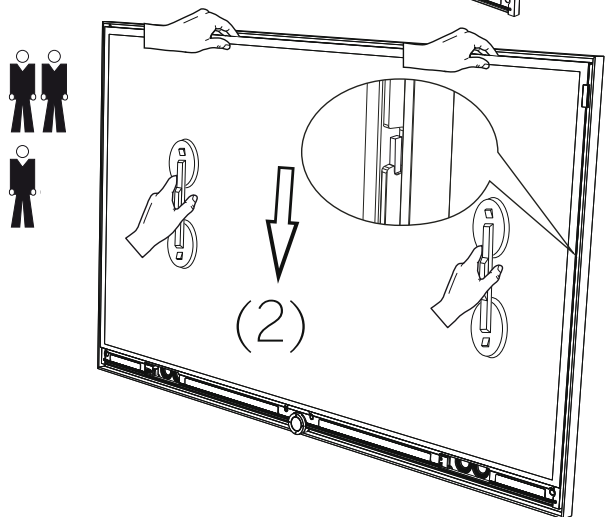
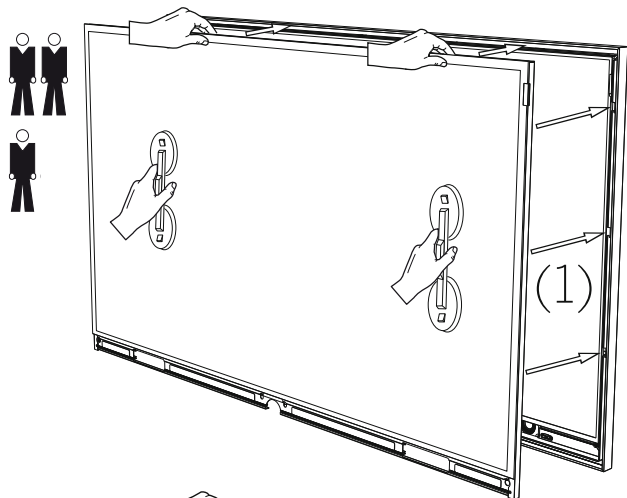

Fixez les quatre vis de fixation internes (D) M4x20 / TX20 à l'endroit indiqué à l'avant du téléviseur. Vissez-les à la main.

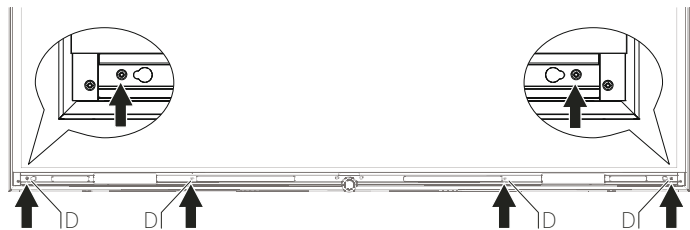

- (1) Retirez le panneau avant (B) puis faites glisser le côté droit dans la fente de la fermeture à baïonnette.
- (2) Retirez un peu le centre de la façade du téléviseur. Puis faites glisser le côté gauche de la façade dans la fermeture à baïonnette.
- (3) Placez-vous maintenant au centre de la façade du téléviseur et introduisez les deux boulons de fixation centraux dans les deux cavités.
Le panneau avant doit alors se centrer lui-même.

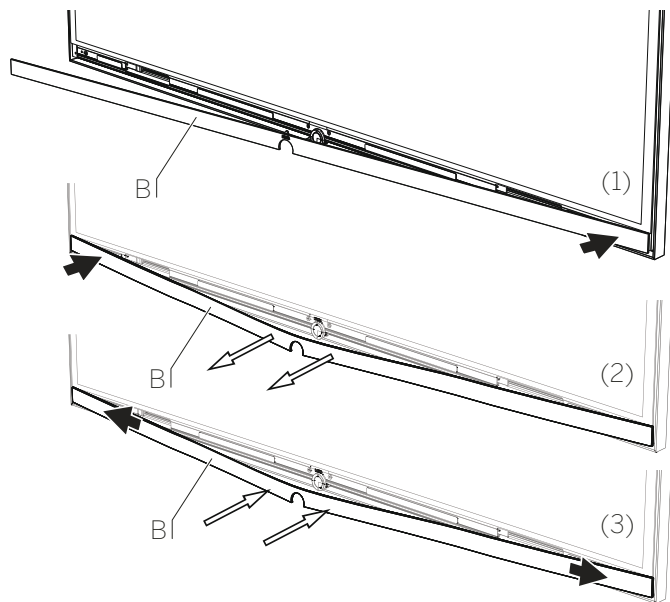

Fixez les deux vis de fixation internes (A) M4x35 / TX20 à l'endroit indiqué à l'arrière du téléviseur. Vissez-les à la main.

Branchez à nouveau le câble réseau puis posez à nouveau le protège-câble.

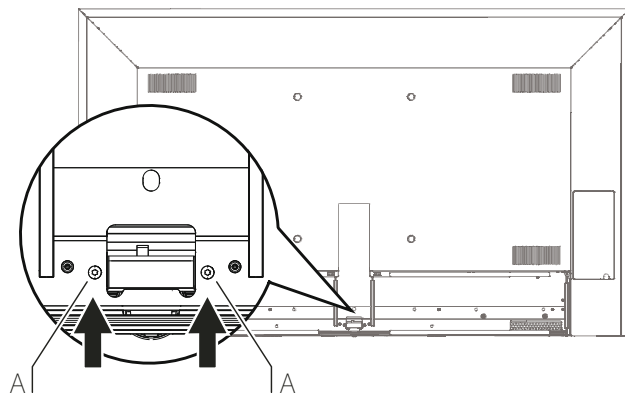

A

Administrateur : La personne qui administre le réseau, s'occupant donc de la préparation et de la gestion des composants qui font part du réseau.

Adresse MAC : Adresse matérielle d'un adaptateur réseau, par ex. de la carte réseau dans le PC. Elle est attribuée par le fabricant et sert à identifier de manière univoque les appareils dans les réseaux.

Adresse IP : Les adresses IP (adresses du protocole Internet) servent à identifier des appareils dans un réseau du protocole Internet (IP). Les adresses IP comprennent quatre groupes de chiffres avec trois chiffres chacun.

Abréviation de Audio Return Channel : Voir **Canal de retour audio**.

Antenne active : Une antenne avec alimentation électrique propre ou amplification, qui peut améliorer la réception dans des zones à mauvaise réception.

Audio Return Channel : Voir **Canal de retour audio**

AVI : Un seul fichier vidéo AVI peut contenir plusieurs flux de données audio, vidéo et text (d'où le nom de format conteneur).

B

Bande : Désignation pour une plage de transmission.

Bande haute et basse fréquences : Plages de transmission pour les satellites.

BMP : Acronyme de Bitmap, un format graphique tramé (raster) développé par Microsoft Windows et OS/2 qui a une large diffusion et qui est donc supporté sans problèmes par presque tous les logiciels graphiques en utilisation.

C

Câble cinch : Câble pour la transmission du son ou de l'image.

Canal de retour audio : Le canal de retour audio avec lequel le standard **HDMI 1.4** a été introduit est utilisé lorsque une installation audio avec (pré)amplificateur audio, par ex. Loewe MediaVision 3D, est reliée au téléviseur par HDMI. L'information sonore numérique du téléviseur (par ex. le son du programme télévisé en cours) peut être transmis via le canal de retour audio du câble HDMI comme amplificateur audio. Ainsi, le même câble qui sert en principe au transport des données d'image de la source de signal raccordée au téléviseur, transmet les données audio dans la direction inverse. De cette manière, le câble de liaison supplémentaire pour le câble HDMI n'est plus nécessaire.

Canal (WLAN) : Le canal est une partie précise de la bande de fréquence WLAN. Pour communiquer entre eux, les appareils doivent avoir le même canal WLAN. En Europe, la gamme de fréquences WLAN comprend actuellement 13 canaux.

CEC : Le système CEC met des fonctions de contrôle des plusieurs composants à disposition des appareils d'électronique grand public (par ex. mode veille, One Touch Play). CEC est également désigné chez Loewe par **Digital Link HD**.

Client : Également appelé client réseau. Il s'agit d'un poste terminal comme par exemple un téléviseur, qui est connecté au réseau et qui reçoit les données d'un serveur (médias) les rendant disponibles pour l'utilisateur.

Common Interface : La Common Interface (emplacement CI) est une interface standardisée. Par l'insertion de modules de décodage appropriés (**Module CA**) et d'une **Smart Card**, il est possible de visionner des programmes numériques codés.

Common Interface Plus : CI Plus est une version améliorée du standard **Common Interface**. CI Plus-Slots sont en principe compatible avec les versions CI-Standard précédentes, c.-à-d. que le module CA et les Smart Cards selon le CI-Standard actuel peuvent continuer à être utilisés dans les slots CI Plus, dans la mesure où le fournisseur de programme l'autorise. Cependant d'autres conditions étendues sont valables en plus pour CI Plus.

Commutateur (switch) : Dispositif qui permet de relier plusieurs ordinateurs sur un réseau.

Component : Voir **Raccord de composants**.

Contenus multimedia : Ce terme englobe les vidéos, les fichiers de musique et les photos.

D

Défaut de pixel : Les défauts de pixel peuvent résulter de défauts de production. Elles se manifestent par ex. par un pixel allumé en permanence ou un pixel toujours noir. Des pixels individuels défectueux sont toutefois exclus de la garantie.

DHCP : Acronyme de Dynamic Host Configuration Protocol. Le protocole DHCP permet d'assigner automatiquement les adresses IP à l'aide d'un serveur DHCP.

Digital Link HD : Système de commande d'appareils via la connexion HDMI du téléviseur Loewe en cas d'installation cachée.

Disque Blu-ray : Le successeur du **DVD**. Un Blu-ray Disc (disque Blu-ray, BD en abrégé) peut contenir environ cinq DVD. Un disque Blu-ray offre ainsi assez d'espace pour du matériel d'image haute résolution et des formats de son multicanal.

DMM : Acronyme de Digital Movie Mode. Qu'il s'agisse d'un enregistrement en studio, d'une retransmission en direct ou d'un film, le matériel visuel est toujours présenté de manière optimale. Les images restantes sont reproduites avec netteté. Même pour les mouvements rapides, DMM fournit une qualité de studio impeccable grâce à la production d'étapes intermédiaires des images.

DNC : Abréviation de Digital Noise Control. Les signaux télévisés faibles (analogique) peuvent causer des bruits d'image dérangeants. DNC adapte les effets de suppression des bruits au contenu de l'image.

DNS : Acronyme de Domain Name System. Des noms lisibles sont attribués aux **Adresses IP numériques** (par ex. www.loewe-int.de). Les serveurs DNS sont responsables pour la résolution d'adresses lisibles dans les adresses IP correspondantes.

Dolby Digital : Son multicanal numérique. La norme numérique pour les systèmes home cinéma de haute qualité. Avec ce standard, les canaux sont pilotés individuellement. Les trois canaux frontaux, droit, centre et gauche, les deux canaux Surround, droit et gauche, et le canal de subwoofer externe sont désignés sous signal 5.1.

Dolby Pro Logic : Son multicanal analogiques. Transforme un signal stéréo codé Dolby en un son Surround. Celui-ci contient en général quatre canaux (frontal gauche, central, frontal droit, canal Surround). Il n'est pas créé de canal subwoofer spécial au cours avec cette procédure.

Dolby Pro Logic II : Son multicanal analogiques. Dolby Pro Logic II est une poursuite du développement de **Dolby Pro Logic**. Ce processus crée à partir d'un signal stéréo ou Pro-Logic un son spatial 6 canaux (frontal gauche, central, frontal droit, Surround gauche, Surround droit, subwoofer).

Dolby Surround : Il s'agit d'un système sonore analogique multi-canal qui héberge quatre canaux sonores dans deux bandes sonores à l'aide d'un codage matriciel.

Dolby Virtual Speaker : La technologie Dolby Virtual Speaker simule la restitution Surround d'une vraie lecture 5.1 avec seulement deux haut-parleurs.

DRM : Digital Rights Management (gestion des droits numériques). Procédé de contrôle des données protégées par droits d'auteur. Pour utiliser correctement les contenus protégés par DRM, il faut avoir un appareil compatible DRM et posséder une licence (payante) délivrée par le vendeur.

DTS : Digital Theater Systems ; son multicanal numérique.

DVB-C/-S/-T : Émission vidéo numérique pour la télévision numérique. DVB désigne d'un point de vue technique le processus standardisé pour la transmission des contenus numériques (télévision, radio, son multicanal, son spatial). **EPG**, Télétexte et autres services supplémentaires) par la technique numérique. **C** est pour la transmission par câble, **S** pour le satellite et **T** pour la diffusion terrestre ou par antenne.

D (suite)

DVD : Abréviation de Digital Video Disc, puis de Digital Versatile Disc (disque numérique polyvalent).

DVD Preceiver : Appareil combiné composé d'un lecteur de DVD et d'une radio sans amplificateur intégré.

E

Emplacement CI : Voir **Common Interface**.

Enregistrement précis : Voir **Gestion horaire automatique**.

EPG : Electronic Programme Guide (angl. pour guide de programme électronique) est la variante électronique d'un magazine imprimé pour les programmes télévisuels. A l'aide de l'EPG, il est possible de voir le programme télévisuel, de transmettre les données correspondantes. La liste des chaînes contient le titre, le début et la fin ainsi que la durée de l'émission. Il est en outre affiché en supplément pour les émissions individuelles de brèves descriptions du contenu.

Ethernet : Technologie filaire du réseau de données pour réseaux locaux (LAN). Elle comprend aussi des normes pour les connecteurs et les vitesses de transmission, par ex..

Étiquettes ID3 : Informations supplémentaires concernant les fichiers audio MP3 et WMA. Possibilité d'y mémoriser des indications sur l'interprète, le titre, l'album et la couverture d'album parmi d'autres indications. L'édition de ces données sur PC s'effectue avec ID3-Tag-Editor.

Exif : Acronyme pour Exchangeable Image File Format. Format standard pour les données supplémentaires sur les appareils photos numériques modernes, ex. date et heure, diaphragme, sensibilité à la luminosité, orientation de l'appareil photo (format portrait ou paysage).

F

FLOF : Full Level One Facilities (Installations complètes du niveau un) Système Télétexte avec lequel sur chaque page, les désignations et les numéros des destinations de saut sont transmis séparément dans la dernière ligne. On peut ainsi guider le lecteur par ex. sur des thèmes liés au niveau du contenu. Il n'existe pas d'informations concernant les pages qui existent et les pages qui disposent de sous pages dans FLOF.

Format de film de cinéma 24p : Les films sur Blu-ray Disc supportent le format de film de cinéma de 24p. Le lecteur Blu-Ray transmet vers le téléviseur le format de film original avec 24 images plein écran par seconde. Avec le DMM (Digital Movie Mode ou Mode vidéo numérique) activé dès l'usine, les images intermédiaires sont comptabilisées en supplément et insérées, ce qui réduit les images saccadées typiques du cinéma et veille à une restitution fluide des séquences de mouvements.

G

Gestion horaire automatique : Aussi appelé **Enregistrement précis**. Comme pour le système **VPS** pour les émetteurs analogiques, la gestion horaire automatique surveille le début et la fin d'émissions sur les émetteurs DVB. Si ces horaires diffèrent de ceux qui ont été programmés dans les données minuterie, la durée de l'enregistrement est automatiquement modifiée en fonction. La gestion horaire automatique n'est pas compatible avec tous les émetteurs DVB.

Groupes de signaux d'entrée : Selon le signal présent, les sources de signaux sont divisées en groupes différents.

H

HbbTV : HbbTV (Hybrid broadcast broadband television) est un standard industriel qui offre une plateforme technologique ouverte et indépendante du fabricant. La HbbTV combine les émissions de télévision directement à des services en ligne via l'Internet haut débit (DSL).

HDCP : High-bandwidth Digital Content Protection (Protection des contenus numériques haute définition) Système de codage qui est prévu pour les interfaces **DVI** et **HDMI** pour la transmission protégée de données audio et vidéo.

HDMI : High Definition Multimedia Interface (interface multimédia haute définition), il s'agit d'une interface nouvellement développée pour le transfert entièrement numérique de données audio et vidéo.

HD-Ready : Sigle qui est attribué à des produits qui sont en mesure d'afficher la télévision haute définition (**HDTV**).

HDTV : High Definition Television (télévision haute définition) est un terme collectif désignant toute une gamme de normes télévisées haute définition.

Host : Hôte. C'est l'ordinateur qui met à disposition des données et sur lequel on exécute les services du serveur. Voir aussi sous « serveur média ».

I

Identification de réseau : Ce qu'on appelle le numéro d'identification du programme est désigné sous NID ou aussi ID réseau ; il s'agit d'un nombre compris entre 0 et 8191. Dans certains réseaux câblés de certains pays, cette indication est nécessaire. Seuls les signaux DVD de ce réseau de chaînes sont alors recherchés.

Image dans l'image : Voir **PIP**.

IR-Link : La fonction IR-Link permet de commander des appareils supplémentaires installés dans des endroits cachés provenant d'autres fabricants via le téléviseur Loewe. L'émetteur infrarouge nécessaire pour cela est disponible en tant qu'accessoire et peut être raccordé à la prise IR-Link du téléviseur.

J

JPEG/JPG : Le Joint Photographic Experts Group est le groupe de travail qui a développé la norme de compression d'images numérique du même nom. Ce processus JPEG (extension **JPG**), qui a été nommé selon le comité est un format répandu dans le monde entier pour les photos.

L

LAN : Acronyme de Local Area Network (réseau local). Cette dénomination est utilisée principalement pour des réseaux avec câblage (Ethernet).

LCD : Liquid Crystal Display (angl. pour écran à cristaux liquides).

LCN : Logical Channel Numbers (angl. numéros de programmes logiques). Pour les émetteurs avec LCN, le numéro de chaîne correspondant à l'émetteur est transmis par le diffuseur. Les émetteurs sont classés selon ces numéros de chaîne.

LNB/LNC : LNB (Low Noise Block Converter) désigne l'élément électronique décisif d'une antenne satellite. Elle est montée au point de convection d'une antenne parabolique. La désignation **LNC** (Low Noise Converter) que la conversion à une fréquence intermédiaire inférieure a lieu. Le bloc supplémentaire dans la LNB signifie que toute une plage de fréquence (un bloc) est utilisé.

M

Magazine TV électronique – EPG : Voir **EPG**.

Mbit/sec : Indication de la vitesse de transmission dans les réseaux en mégabit, c'est-à-dire en millions de signaux par seconde. Avec WLAN, la vitesse maximale est de 11 (IEEE 802.11b), 54 (IEEE 802.11g) ou 300 (IEEE 802.11n) Mbit/sec, en réseau câblé 10 Mbit/sec ou 100 Mbit/sec (Ethernet rapide).

Modulator (Modulateur) : Chaîne dans le vidéo ou l'enregistreur de DVD pour pouvoir recevoir les signaux via le tuner du téléviseur.

Module CA : Le module Conditional Access contient le système de codage et compare le code envoyé avec celui de la **Smart Card**. Si les deux correspondent, les chaînes ou programmes correspondants sont décodés.

Module Conditional Accès : Voir **Module CA**.

Mono : Son diffusé sur un seul canal.

MP3 : Format de données pour des fichiers audio compressés.

MPEG : Compression numérique vidéo.

N

NAS : Acronyme de Network Attached Storage, qui désigne un périphérique de stockage relié à un réseau. Ce terme indique un disque dur qui est connecté de façon autonome (c'est-à-dire sans le PC) dans le réseau.

NICAM : Norme de son. Est utilisé en Belgique, Danemark, Angleterre, France, Suède et Espagne.

NTSC : Norme de couleur américaine.

P

Page Catching : Piloter et ouvrir un numéro de page dans le Télétexte.

PAL : Norme de couleur européenne.

Passerelle : Transmission vers un autre réseau ; dans ce cas liaison du réseau domestique avec Internet.

L'appareil réseau qui réalise la liaison est habituellement utilisé en tant que passerelle standard. En général, le routeur DSL représente aussi la passerelle Internet.

PCM : Puls Code Modulation (modulation par impulsion codée) pour son numérique.

PIP : Picture in Picture (angl. pour image dans l'image) ; une fonction qui affiche deux images sur un écran.

Pixel : Aussi nommé point ou élément d'image. Désigne aussi bien la plus petite unité d'une grille graphique numérique que leur représentation sur un écran avec commande de grille.

PNG : Acronyme de Portable Network Graphics, un format d'images numériques ouvert pour une compression sans perte.

Port : Un port fait partie de l'adresse réseau (ou adresse IP). Il vous permet d'associer des paquets de données à des services différents sur un appareil sous la même adresse réseau.

Powerline : Powerline désigne un type de connexion à un réseau câblé, au sein duquel des données seront transmises via le réseau électrique domestique au moyen d'un adaptateur disponible en option.

Prise AV : Prise pour signaux audio et vidéo.

Prise EURO-AV : Interface pour le raccordement d'appareils vidéo à un téléviseur. Cette prise est aussi désignée comme prise péritel ou scart.

Progressive JPEG : Progressive **JPEG** sont affichés progressivement par étapes. La qualité de la photo augmente au fur et à mesure du processus de chargement.

ProScan/Progressive Scan : Progressive Scan (anglais pour « balayage par étapes », abrégé en : PS) ou processus de plein écran, on entend une technique d'affichage d'image de moniteurs, de téléviseurs, de projecteurs et autres appareils d'affichage pour lesquels l'appareil de diffusion ne reçoit pas des semi-images limitées en nombre de lignes, comme c'est le cas avec la technique entrelacée, mais de vraies images complètes.

PSK : Acronyme de Pre-Shared Key (clé pré-partagée) dans le contexte des modes de cryptage des WLANs. Les clients souhaitant se connecter à la connexion sans fil sécurisée avec PSK doivent connaître cette clé.

Puissance de signal : Puissance du signal d'antenne reçu.

Q

Qualité du signal : Qualité du signal d'antenne entrant.

R

Raccord de composants : Désigné également par le terme anglais **Component**. Branchement par lequel le signal vidéo est transmis via trois raccords (cinch) séparés. Il se compose du signal de luminosité **Y** ainsi que des signaux de différences de couleur **Pb** (taux de bleu) et **Pr** (taux de rouge).

Rapport de contraste statique : Décrit la différence entre la représentation d'image la plus claire et la plus sombre.

Réseau filaire : Voir LAN.

Réseau sans fil : Voir WLAN.

RGB : Signaux de couleurs rouge, vert et bleu.

Routeur : Équipement qui permet de connecter plusieurs réseaux, par ex. le réseau local et Internet.

S

SDTV : Standard Definition TeleVision (angl. pour programme télévisuel en qualité standard).

SECAM : Norme de couleur française.

Set-Top-Box : Set-Top-Box (abréviation STB) désigne dans l'électronique de divertissement un appareil qui est raccordé à un autre, généralement un téléviseur, et qui offre ainsi à l'utilisateur des possibilités d'utilisation supplémentaires.

Serveur DHCP : Service de réseau qui s'occupe de l'allocation automatique des adresses IP aux clients.

Serveur média : Correspond d'une part à l'appareil sur lequel sont enregistrés les contenus multimédia, d'autre part au service qui met à disposition ces données dans le réseau.

Smart Card : La Smart Card est une carte à puce électronique qui est fournie par l'opérateur de programme respectif ou par l'exploitant de TV à péage sans certification. Elle contient le code qui est décodé par le **Module CA**.

Sources AV : Source audio / vidéo.

Stéréo : Son diffusé sur deux canaux.

T

Taux de contraste dynamique : Ici, si l'image contient une grande proportion de noir, la luminosité de l'écran est adaptée. Ce qu'on appelle les backlights (éclairage d'arrière plan) sont automatiquement affaiblis et le rapport de contraste augmente brièvement, donc dynamiquement.

Taux symbole : Décrit la vitesse de transmission lors de la transmission de données.

Tension de commutation : Les appareils vidéo émettent cette tension pour préparer le téléviseur pour la lecture.

Terrestre : Dans la transmission des données, une transmission hertzienne est désignée comme terrestre quand aucun satellite n'est utilisé comme station intermédiaire.

TFT : Thin Film Transistor (angl. pour transistor à film fin). Une application répandue est le pilotage des écrans plats à cristaux liquides pour lesquels un unique transistor est utilisé par point de l'écran. Ce type de construction des écrans est désigné par LCD à matrice active, mais est souvent désigné comme écran TFT dans le langage courant.

Tuner : Anglais pour le récepteur.

Tuner satellite : Élément de réception pour les émissions satellites.

U

Ultra HD : Ultra HD (abrév. pour Ultra High Definition) est un format vidéo numérique haute définition, correspondant env. à quatre fois la résolution HDTV.

USB : Universal Serial Bus. Système de bus sériel permettant de raccorder des appareils externes (lecteur de carte USB, clé USB).

UPnP AV : Acronyme d'Universal Plug and Play - Audio/Video (prêt à l'emploi universel - audio/vidéo). Il permet de contrôler les appareils du réseau quels que soient les fabricants. Cette norme est très populaire pour les réseaux locaux.

V

VGA : Interface PC pour le raccordement d'un moniteur.

W

WEP : Acronyme de Wired Equivalent Privacy, qui signifie littéralement « intimité équivalente à celle d'une connexion câblée ». Protocole standard de sécurité désormais obsolète dans le contexte des modes de cryptage des WLAN.

WLAN : Acronyme de Wireless Local Area Network (réseau local sans fil). Plus simplement appelé réseau sans fil.

WMA : Acronyme de Windows Media Audio, format de données audio développé par Microsoft. De même que pour les fichiers MP3, il s'agit d'un format de données compressées.

WMV : Acronyme de Windows Media Video, format vidéo développé par Microsoft.

WPA : Acronyme pour Wi-Fi Protected Access (Accès WiFi protégé). Utilisé à la place du WEP comme méthode de cryptage standard des réseaux sans fil.

Y

Ycc/Ypp : Normes de couleur avec **Set-Top-Boxes**.

YCbCr : Modèle de couleur numérique, utilisé faussement dans le langage courant pour les signaux dans la résolution standard (**SDTV**). Le modèle de couleur YCbCr, dans lequel par exemple les DVD sont codés, a été conçu sur la base du modèle de couleur **YUV** de la télétechnique analogique. Dans le cas de YCbCr, les données sont transmises sans transformation par le biais d'interfaces numériques comme **DVI** ou **HDMI**.

YPbPr : Modèle de couleur analogique, voir également Raccord de composants. Le signal YPbPr analogique est généré depuis le signal YCbCr par un transducteur dans le lecteur et transmis ensuite aux 3 sorties de composants du lecteur.

YUV : Le modèle de couleur YUV est utilisé pour les téléviseurs couleurs analogiques suivant les normes **PAL** et **NTSC**. Dans le langage courant, on parle souvent d'YUV lorsqu'il s'agit en fait d'**YPbPr** (pour les raccords/câbles analogiques) et d'**YCbCr** (pour le numérique). YUV est utilisé uniquement en cas de modulation en quadrature pour PAL et de transmission NTSC et ne sert à aucune autre application.

- BG** Този уред отговаря на основните изисквания и разширените съответни предпоставки **Директива 2014/53/EU**. Във **Франция** и **Италия** използването му е разрешено **само в затворени помещения**.
- CZ** Toto zařízení je v souladu se základními požadavky a ostatními odpovídajícími ustanoveními **Směrnice 2014/53/EU**. Ve **Francii** a v **Italii** je použití přístroje dovolené **jenom v interiéru**.
- D** Dieses Gerät entspricht den grundlegenden Anforderungen und den weiteren entsprechenden Vorgaben der Richtlinie **2014/53/EU**. In **Frankreich** und **Italien** ist die Nutzung **nur in Innenräumen** zulässig.
- DK** Dette udstyr er i overensstemmelse med de væsentlige krav og andre relevante bestemmelser i **Direktiv 2014/53/EU**. I **Frankrig** og **Italien** er det kun tilladt at anvende det **indendørs**.
- E** Este equipo cumple con los requisitos esenciales así como con otras disposiciones de la **Directiva 2014/53/EU**. En **Francia** e **Italia**, su uso está permitido **únicamente en espacios interiores**.
- FIN** Tämä laite täyttää **direktiivin 2014/53/EU** olennaiset vaatimukset ja on siinä asetettujen muiden laitetta koskevien määräysten mukainen. **Ranskassa** ja **Italiassa** laitetta saa käyttää **vain sisätiloissa**.
- F** Cet appareil est conforme aux exigences essentielles et aux autres dispositions pertinentes de la **2014/53/EU**. En **France** et en **Italie** l'utilisation est autorisée **uniquement dans des espaces fermés**.
- GB** This equipment is in compliance with the essential requirements and other relevant provisions of **Directive 2014/53/EU**. In **France** and **Italy** it may only be used **indoors**.
- GR** Αυτός ο εξοπλισμός είναι σε συμμόρφωση με τις ουσιώδεις απαιτήσεις και άλλες σχετικές διατάξεις της **Οδηγίας 2014/53/EU**. Στην **Γαλλία** και στην **Ιταλία** επιτρέπεται η χρήση **μόνο σε εσωτερικούς χώρους**.
- I** Questo apparato è conforme ai requisiti essenziali ed agli altri principi sanciti dalla **Direttiva 2014/53/EU**. In **Francia** e in **Italia** è consentito l'uso **solo in ambienti chiusi**.
- N** Dette utstyret er i samsvar med de grunnleggende krav og andre relevante bestemmelser i **EU-direktiv 2014/53/EU**. I **Frankrike** og **Italia** er **kun innendørs bruk** tillatt.
- NL** Dit apparaat voldoet aan de essentiële eisen en andere van toepassing zijnde bepalingen van de **Richtlijn 2014/53/EU**. In **Frankrijk** en **Italië** is het gebruik **slechts binnenshuis** toegestaan.
- P** Este aparelho está em conformidade com os requisitos fundamentais e todas as restantes disposições da **Directiva 2014/53/EU**. Em **França** e **Itália** a sua utilização apenas é permitida em espaços interiores.
- S** Denna utrustning är i överensstämmelse med de väsentliga kraven och andra relevanta bestämmelser i **Direktiv 2014/53/EU**. I **Frankrike** och **Italien** får apparaten användas **endast inomhus**.

0-9		Composants du son 74, 111, 112
3D 75		Conflit d'enregistrement 54
A		Console de jeux 118, 123
Activation à distance du téléviseur 118		Contenu de la livraison 5
Actualisation automatique via Internet 95		Contraste 74, 75
Actualisation logiciel		Correction de luminosité gamma 75
Manuel via Internet 93		Couleur de peau 74, 75
via l'antenne 94		Créer une nouvelle liste pers. 85
Via support de mémoire USB 92		
Actualiser automatiquement la liste des émetteurs 74, 80		D
Adapter le son 74, 78		Décaler plage 84
Affichage 15		Décodeur 123
Affichage à l'écran 74, 96		Définir l'image de titre 63
Affichage de l'état du téléviseur 35		Délai pour l'enregistrement en série 98
Affichage permanent de l'heure 19		Démarrage des chaînes HbbTV 100
Afficher à nouveau un passage occulté 63		Déplacer des chaînes dans la liste personnelle 85
Ajouter des chaînes à la liste personnelle 85		Déplacer des entrées d'archive 49
Antenne DVB 74, 111, 117		Déplacer l'image verticalement 74, 75
Antenne DVB-S 117		Digital Link 111, 118
Antenne DVB-T 117		Digital-Link 74
Appli Smart Assist 134		Digital Link HD 124
Appli Smart tv2move 133		Disques durs 74, 102
ARC 128		Formatage 102
Archive DR+ 47		Vérifier le disque dur intégré 102
Arrêt automatique 7		DR+ 74
Artist Search 68		DR+ Streaming 51, 74, 119
Assistant de première mise en service 20		E
Audio / Radio 32, 64		Éditer une liste personnelle 85
Audio Return Channel 128		Effacer
Autoriser la tension de commutation à partir de AV 117		Enregistrement 48
		Signet 62
		Signet individuel 62
B		Effacer bloc 84
Balance 74, 79		Efficacité énergétique 20, 74
Balayage automatique TV+Radio 74, 80, 81		Émetteurs cryptés 22, 23, 29, 81, 122
Bluetooth 74, 109		En cas de programmation, mise en marche 88
Branchement de l'amplificateur HiFi/AV 128		Enregistrement 98
Branchement des antennes 13		Enregistrement d'archive 45
Branchement du réseau domestique 14		Enregistrement de programmes 45
Branchement du téléviseur 13		Enregistrement depuis un smartphone (Mobile Recording) 74, 108
Branchement PC / Décodeur DVB 126		Enregistrement du programme en cours 45
Branchements 74		Enregistrements multiples 46
Brancher les appareils aux raccordements HDMI 123		Entrée données 88
		Environnement 142
C		EPG 37, 88
Caméscope 123		EPG - Guide électronique des programmes 74
Canal retour audio 128		Eteindre le téléviseur lorsqu'un enregistrement est en cours 46
Capots arrière de l'appareil 12		Explication des symboles 19
Caractéristiques techniques du téléviseur 74, 119, 120		Explication des touches 19
Chaînes 74		Exportation d'entrées d'archive 49
Changer de liste de chaînes 33		Extinction du périphérique externe avec la touche TV 118
Cinema Surround 79		Extras 74, 119
Clavier de téléphone portable 18		
Clear database 88		
Code secret 89		
Commandes 74		
Commentaires audio 97		
Common Interface Plus 121		

F

Fichier Journal-Exportation	74, 103
Filtre anti-blocs	74, 75
Fixation des câbles	12
Fonction 3D	76
Fonction de la touche TEXT	100
Fonction Follow-Me	51, 58
Fonctionnalité Digital Link HD	118
Fonctions d'intervalle	62
Effacer une partie de l'enregistrement	63
Fonctions supplémentaires pour la lecture d'enregistrements DR+	61
Format auto (AMD)	75
Format de l'image	74, 75, 77
4:3	77
16:9	77
Panorama	77
Zoom	77
Zoom 16:9	77

G

Généralités sur la commande	16
Gestion des dossiers	49
Gestion horaire automatique	56
Gestionnaire d'effacement	50
Placer la protection pour l'enregistrement par minuterie	56
Placer la protection/supprimer	50
Guide électronique des programmes - EPG	74

H

HbbTV	42, 74, 100
HDMI	123
HDMI CEC	124
Heure et date	74, 96
Historique	34
Home - Ecran d'accueil personnalisable	32

I

Image	74, 75
Image+ Active	74, 75
Info menu automatique	19
Information sur passages occultés	98
Installation du téléviseur	12
Installation satellite	24
Instant Channel Zapping (zapping ultra rapide)	33
Intensité de couleur	74, 75
Interface RS-232C	129
Interrupteur de mise en / hors service	9
Interrupteur général	9, 15
IR-Link	129

L

Langue	20, 74, 88, 135
Largeur de saut	98
Lecteur Blu-ray	123
Lecteur DVD	123
Lecture audio	65

Lecture de musique

Avance / retour	65
Lecture aléatoire	66
Quitter	66
Répéter	66
Lecture vidéo	58
Avance / retour	60
Modifier la taille	61
Répéter	60
Sauter grâce à la saisie d'un horaire	59
Sélection de la langue et du son	61
Lire uniquement le son de la source AV	129
Lissage de film (DMM)	74, 75
Liste AV	36
Liste de fonctions	36
Liste des émetteurs	33
Liste personnelle	34
Ajouter une chaîne	85
Créer une nouvelle liste	85
Déplacer une chaîne	85
Renommer la liste	85
Supprimer la liste	85
Supprimer une chaîne	85
Listes de chaînes télévisées	74, 80, 84
Listes d'émetteurs radio	84
Listes de radio	74
LNC/LNB	25, 27, 28
Luminosité	74, 75

M

MediaNet	71
Chercher	72
Paramètres	72
Minuterie	53
Dossier	55
Services de minuterie	56
Mise en marche	15
Mise hors tension	15
Mobile Recording (enregistrement depuis un smartphone)	74, 108
Mode de démarrage rapide	74, 90
Mode Dolby PLII	78
Mode écoute	74, 78
Mode HbbTV	100
Mode Jeux	74, 111, 118
Mode Radio	67, 68
Mode veille	15
Modifier une liste personnelle	85
Module CA	121
Multi-enregistrement (enregistrements multiples)	46
Multimédia/Réseau	74
Multiroom	52

N

Navigateur	73
Netteté	74, 75
Nettoyage de la vitre	144
Nettoyage et entretien	7
Numéro de clé	89

O		
Occulter l'intervalle	62	
OPC	75	
P		
Paramètres DR+ Streaming	98	
Accéder à d'autres archives	99	
Disponibilité DR+	99	
Inscrire des enregistrements « Follow me » démarrés	99	
Nom de l'appareil DR+	99	
Nom du groupe d'appareils DR+	99	
Numéro de port IP	99	
Partager l'archive DR+ avec d'autres appareils	99	
Paramètres du système	32, 74	
Paramètres réseau	74, 104	
Passage	69	
Passer à un signet	61	
Pause sur le programme en cours	45	
PC IN - Affichage	75	
Photo	32, 69	
Diaporama	70	
Faire pivoter la photo	70	
Mode plein écran	70	
Quitter	70	
Piles	14	
PIP (image dans l'image)	43, 74, 97	
Police de caractères DVB	97	
Positionner / Orienter l'antenne DVB-T	117	
Programmation des touches de la télécommande	8	
Proxy-Server	106	
R		
Raccord de composants	126	
Raccorder des haut-parleurs actifs	127, 128	
Recherche d'émetteurs	68	
Recherche manuelle (y compris statut d'antenne)	74	
Recherche manuelle (y compris statut d'antenne)	80	
Recherche par artistes	68	
Réduction numérique des bruits (DNC)	74, 75	
Regarder l'image en direct	44	
Regarder un film verrouillé	50	
Réglage de la minuterie	55	
Chaîne	55	
Date	55	
Début	55	
Enregistrer les sous-titres	56	
Favori	56	
Fin	55	
Gestion horaire automatique	56	
Placer la protection	56	
Type d'enregistr.	55	
Verrouiller l'enregistrement	56	
Réglage de l'amplificateur HiFi/AV	116	
Réglage de l'image	74, 75, 77	
Réglage du son	74, 78	
Réglage du volume	33	
Réglages du raccordement AV	74, 111, 117	
Réglages DVB	74, 97	
Réglages Multimédia	74, 107	
Régler la taille de l'image PIP	97	
Régler le son	78	
Regroupement des câbles	14	
Régulation automatique de la lumière	74	
Régulation automatique de la lumière - Pièce	75, 76	
Régulation automatique de la lumière - Vidéo (VBD+)	75, 76	
Réinitialisation aux valeurs d'usine	74, 119, 120	
Renderer	74, 107	
Renommer le raccordement HDMI	123	
Renommer une liste personnelle	85	
Renouveler la première mise en service	74, 119	
Réseau	104	
Rétablir des émetteurs	84	
Retransmission du son d'appareils externes	129	
Rotation autom.	69	
Rotation TV	41, 74, 101	
S		
Sauts avance/retour dans une vidéo	59	
Sécurité	6, 7	
Sécurité enfants	50, 74, 89	
Sélection du réseau	22, 23	
Sélectionner une chaîne	33	
Avec les touches numériques	33	
Avec P+/P-	33	
Via les listes personnelles	34	
Sélectionner une chaîne via la liste d'émetteurs	33	
Sélection satellite	26	
Service	157	
Side by side	76	
Signets		
Définir	45	
Effacer	62	
Suppression individuelle	62	
Smart Card	121	
Smart Jump	59, 98	
Son	74, 78	
Sonorité	78	
Sortie audio à la prise AV	74	
Sous-titres	46, 63, 97, 98	
Supprimer des chaînes de la liste personnelle	85	
Supprimer la liste	84	
Supprimer une liste personnelle	85	
Surround modus	78	
Synchronisation son-image	74, 78	
Systèmes de réseau domestique	129	
T		
Télécharger un logiciel	91	
Télécommande	8, 14, 130	
Télétexte	40	
Télétexte standard	74	
Télévision en mode temporisé	44	
Température de couleur	74, 75	
Timeshift	44	
Top/bottom	76	
Touche AUDIO	130	
Touche fonction WEB	74, 100	

T

Touches de couleur	40
Touches numériques	16, 33
Touche STB	130
Touche TV	14, 130
Touche VIDEO	130
Transférer toutes les listes de chaînes	80, 86
TV	32, 33
Type de signal	117

U

UPnP	14
------------	----

V

VBD+	75
VESA	141
Vidéo	32, 57
Vitesse du diaporama	69
Volume automatique	74
Volume casque	36
Volume de mise en marche	79
Volume maximum	74, 79
Volume maximum lors de la mise en marche	74

W

Web	32, 71
-----------	--------

Y

YPbPr	126
YUV	126

Z

Zapping ultra rapide (Instant Channel Zapping)	33
--	----

AUS

Qualifi Pty Ltd
24 Lionel Road
Mt.Waverley VIC 3149 Australia
Tel +61-03-8542 1111
Fax +61-03-9543 3677
E-mail: info@qualifi.com.au

B NL L

Loewe Opta Benelux NV/SA
Uilenbaan 84
2160 Wommelgem, België
Tel +32 - 3 - 2 70 99 30
Fax +32 - 3 - 2 71 01 08
E-mail: ccc@loewe.be

CH

Telion AG
Rütistrasse 26
8952 Schlieren, Schweiz
Tel +41 - 44 732 15 11
Fax +41 - 44 732 15 02
E-mail: infoKD@telion.ch

CN

Guangdong MG Audio Development Co.Ltd
No.8 Jinghu Rd. Xinhua St. Huadu Reg.
GZ, PRC
Tel +86-(0)20-22675666
Fax +86-(0)20-22675777
E-mail: service@loewe-mg.com

Xiamen Tenote Investment Co. Ltd
26F 3# Xinglin Bay Operation Center,
No.478 xinglinwan Avenue,
Jimei District, Xiamen, Fujian, PRC
Tel +86-400 088 1566
E-mail: service@loewe-tnt.com

CY

Hadjikyriakos & Sons Ltd.
121 Prodromos Str., P.O Box 21587
1511 Nicosia, Cyprus
Tel +357 - 22 87 21 11
Fax +357 - 22 66 33 91
E-mail: savvas@hadjikyriakos.com.cy

CZ

BaSys CS s.r.o.
Sodomkova 1478/8
10200 Praha 10 - Hostivar,
Česká republika
Tel +420 234 706 700
Fax +420 234 706 701
E-mail: office@basys.cz

D A

Loewe Technologies GmbH,
Customer Care Center
Industriestraße 11
96317 Kronach, Deutschland
Tel +49 9261 99-500
Fax +49 9261 99-515
E-mail: ccc@loewe.de

DK

EET Europarts
Loewe Denmark
Bregnerødvej 133 D
3460 Birkerød, Denmark
Tel +45 - 82 19 19
E-mail: info@eeteuroparts.dk

E

Gaplasa S.A.
Conde de Torroja, 25
28022 Madrid, España
Tel +34 - 917 48 29 60
Fax +34 - 913 29 16 75
E-mail: loewe@maygap.com

F

Loewe France SAS
Rue du Dépôt,
13 Parc de l'Europe, BP 10010
67014 Strasbourg Cédex, France
Tel +33 - 3 - 88 79 72 50
Fax +33 - 3 - 88 79 72 59
E-mail: loewe.france@loewe-fr.com

FIN

EET Europarts
Loewe Finland
Metsänneidonkuja 12
02130 Espoo, Finland
Tel +358 9 47 850 900
www.eeteuroparts.fi

GB IRL

Loewe UK Limited
1st Floor, 237A Kensington High St
London
W8 6SA, UK
Tel +44 - (0) 207 368 1100
Fax +44 - (0) 207 368 1101
E-mail: enquiries@loewe-uk.com

GR RO AL

Issagogiki Emboriki Ellados S.A.
321 Mesogion Av.
152 31 Chalandri-Athens, Hellas
Tel +30 - 210 672 12 00
Fax +30 - 210 674 02 04
E-mail: christina_argyropoulou@
isembel.gr

HR

Plug&Play Ltd.
Bednjanska 8, 10000 Zagreb
Hrvatska (Kroatia)
Tel +385 1 4929 683
Fax +385 1 4929 682
E-mail: info@loewe.hr

I

Loewe Italiana S.r.L.
Via Monte Baldo, 14/P - 14/N
37069 Dossobuono di Villafranca di
Verona
Tel +39 - 045 82 51 690
Fax +39 - 045 82 51 622
E-mail: info@loewe.it

IL

Clear electronic entertainment Ltd
13 Noah Mozes St.
Agish Ravad Building
Tel Aviv 67442, Israel
Tel +972 - 3 - 6091100
Fax +972 - 3 - 6092200
E-mail: info@loewe.co.il

IND

Nonplus Ultra Home Automation Pvt Ltd
First Floor, No. 615, Second Main Road
Indiranagar Stage I, Indiranagar
Bangalore 560038
India
Tel +91 80 41114599
E-mail: jimmy@nplusultra.in

IR

Pars Royal Taramesh
LOEWE Gallery
#3 Shariati St. Opp. Soheil St.
P.O.Box 1914965537
Tehran, Iran
Tel + 98 21-22391661
E-Mail: info@tarameshgroup.com

JOR

ACCU-TECH Solutions Co.
1-Kharija Al-Ashja'i Street
Jabal Al-Weibdeh
P.O.Box 9668 Amman 11191, Jordan
Tel: +962-6-465-9985
Fax: +962-6-465-0119
E-Mail: info@accutech-solutions.net

KSA

LOEWE Show Room
Olaya Street, Near Kingdom Center
RIYADH, SAUDI ARABIA
P.O.Box 92831 Riyadh 11663
Tel +966-11-4640927
Fax +966-11-4640759
E-mail: hkkurkjian@gmail.com

LV EST

Kpartners, SIA
A. Čaka iela 80
Rīga, LV-1011, Latvia
Tel +3 71 - 67 29 29 59
Fax +3 71 - 67 31 05 68
E-mail: evgenii.bebnev@loewe.lv

LT

A Cappella Ltd.
Ausros Vartu 5, Pasazo skg.
01129 Vilnius, Lithuania
Tel +370 - 52 12 22 96
Fax +370 - 52 62 66 81
E-mail: info@loewe.lt

N

EET Europarts AS
Olaf Helsetsvai 6 (Vekstsenteret)
0694 Oslo, Norge
Tel +47 - 22919500
E-mail: salg@eeteuroparts.no

P

Gaplasa S.A.
Rua Professor Henrique de Barros
Edifício Sagres, 2º. C
2685-338 Prior Velho, Portugal
Tel +351 - 21 942 78 30
Fax +351 - 21 940 00 78
E-mail: geral.loewe@mayro.pt

PL

3LOGIC Sp.z o.o.
ul. Zakopiańska 153
30-435 Kraków
Tel +48 - 12 640 20 00
Fax +48 - 12 640 20 01
www.3logic.pl

RI

V2 Indonesia
5th Intiland tower
Jl. Jenderal Sudirman 32
Jakarta 10220, INDONESIA
Tel +62-21 57853547
E-mail: service@v2indonesia.com

RL

I Control SAL
Gemmaizeh, Rmeil.
Building 328 1st Floor Beirut, Lebanon
Tel +961 1 446777 / 1 587446
Fax +961 1 582446
E-mail: info@icontrol-leb.com

RUS

Service Center Loewe
Aptekarsky per.4 podjezd 5A
105005 Moscow, Russia
Tel +7 - 499 940 42 32 (ext. 454)
Fax +7 - 495 730 78 01
E-mail: service@loewe-cis.ru

S

EET Europarts AB
Loewe Sweden
Box 4124
SE-131 04, Nacka, Sverige
Tel +46 - 8 507 510 00
E-mail: Kundservice@eeteuroparts.se

SGP

Atlas Care Centre
11 changi south street 3
#03-01 builders centre
Singapore 486122
Tel +65 - 6745 2028
Fax +65 - 6546 7861
E-mail: service@atlas-sv.com

TR

ENKAY GROUP
SERVISPLUS MUSTERI HIZMETLERI
Alemdag Cad. Site Yolu No:18
Umraniye, Istanbul, TÜRKIYE
Tel 444 4 784
E-mail: info@servisplus.com.tr

ZA

Volco Enterprise Close Corporation
Unit 8
7 on Mastiff (Road)
Longlake Ext 1, Lingbro Business Park
2165 Johannesburg
Tel +27 11 608 1228
Fax +27 11 608 1740
E-mail: v63@mweb.co.za

STB		CONDOR	164, 226	GENC	317	LORENZEN	161, 162, 163, 164, 165, 186
ABSAT	166, 169	CONNEXIONS	047, 096, 226, 231	GENIX	024	LORRAINE	193
AEGIR	179	CONRAD	006, 010, 164, 169, 226, 230	GENERAL-INSTRUMENTS	332	LUPUS	226
AIWA	141	CONTEC	054, 135, 169	GIUCAR RECORD	089	LUXOR	006, 010, 021, 088, 097, 099, 120, 123, 130, 214
AKAI	033, 104	COSAT	059	GMI	175	LYONNAISE	110
ALBA	060, 017, 067, 104, 111, 126, 180, 201	CROWN	175	GOLDBOX	128, 191, 211	M&B1	197
ALCATEL	336	CRYPTOVISION	067, 315	GOODMANS	067, 111	MACAB	225, 232, 248, 329
ALDES	133, 168, 179, 201	CYBERMAXX	116	GRAETZ	088, 099	MAGAI	080
ALLSAT	033, 048, 059, 077, 201	CYRUS	037	GRANADA	021, 099	MANATA	060, 171, 172
ALLSONIC	133, 168, 226	DAERYUNG	047	GRANDIN	185, 239	MANHATTAN	042, 059, 067, 106, 111, 151, 171, 172, 179, 210, 221
ALLTECH	060, 137, 225	DAEWOO	060, 017, 025	GROTHUSEN	017, 193	MARANTZ	033, 037
ALPHA	033	DANSAT	048, 077	GRUNDIG	026, 003, 067, 090, 097, 171, 172, 176, 217, 227, 240, 241, 242, 020, 307, 316	MASCOM	081
ALTAI	047	DAUMLING	163	HANSEATIC	197	MASPRO	060, 026, 003, 093, 096, 106, 108, 113, 137, 161, 176, 242
AMITRONICA	060	D-BOX	045, 214	HANTOR	017, 094	MASTER_S	135
AMPERE	047, 186, 207	DECCA	038	HANURI	310	MATSUI	003, 109, 171, 172, 176
AMSTRAD	060, 006, 047, 071, 097, 132, 165, 174, 175, 186, 212, 216, 217, 227, 228	DECSAT	310	HARTING UND HELLING	133	MAX	164
ANGLO	060	DECSAT CANAL	310	HASE & IGEL	161	MB	197
ANKARO	060, 051, 133, 161, 162, 168, 226	DELFA	212	HELIOCOM	164	MEDIABOX	191, 211
ANTTRON	017, 077, 180	DEUTSCHE TELEKOM	056	HIGH PERFORMANCE	085, 122	MEDIAMARKT	175
APOLLO	017	DEW	025, 054	HINARI	017, 077	MEDIASAT	006, 128, 191, 211, 223
ARCON	025, 051, 079, 132, 136, 161	DIAMOND	225	HIRSCHMANCE	090	MEDION	060, 226
ARMSTRONG	033, 175	DIRECTV	144	HIRSCHMANN	006, 009, 010, 047, 081, 113, 133, 171, 172, 176, 196, 203, 216, 219, 243	MEDISON	060
ARTHUR MARTIN	130	DISCOVERER	197	HISAWA	094	MEGA	033
ASA	009	DISEQC	171, 172	HITACHI	067, 106, 111, 120	MELETRONIC	204
ASAT	025, 033	DISK EXPRESS	051	HNE	165	MEMPHIS	054, 134
ASLF	060	DISMOND	225	HOUSTON	059, 071, 161, 162, 171	METRONIC	060, 017, 117, 119, 121, 131, 146, 147, 149, 151, 152, 153, 154, 156, 157, 168, 175, 179, 180, 185, 204, 217
AST	127, 194	DISTRATTEL	119, 146, 147, 149, 185, 217	HUMAX	212, 236, 244, 005	METZ	090, 176
ASTACOM	171, 172	DISTRISAT	033, 059	HUTH	013, 054, 059, 094, 133, 136, 161, 162, 163, 164, 168, 169, 175, 186	MICRO	164, 180
ASTON	032, 095	DNR	161	HYPERVISION	345	MICRO ELECTRONIC	060
ASTRA	013, 021, 025, 098, 099, 164, 175, 178, 190, 222, 223	DNT	033, 037, 047, 231	ICX	138	MICRO MAXX	116
ASTRO	006, 091, 094, 176, 177, 179, 180, 181	DRAKE	029	IKUSI ALLSAT	136	MICRO STAR	116
AUDIOTON	059, 180	DST	017	IMEX	185	MICRO TEC	060
AUSTAR	212, 332	DUAL	025	IMPERIAL	126	MICRO TECHNOLOGY	060, 190, 223
AVALON	047	DUNE	226	INGELEN	088, 099	MICRONIK	249
AXIS	054, 210, 223, 226	DYNASAT	196	INNOVATION	116	MINERVA	003, 090
BARCOM	021, 051	ECHOSTAR	060, 021, 047, 086, 088, 128, 211, 213	INTERNATIONAL	186	MITSUBISHI	067, 090
BEKO	067	EIF	014, 198	INTERTRONIC	175	MITSUMI	222
BEST	051, 226	EINHELL	060, 006, 017, 097, 163, 168, 169, 175, 186, 222	INTERVISION	042, 059, 164, 170	MNET	320, 321, 342
BIRMINGHAM CABLE	343	ELEKTA	179	INVIDEO	213	MORGAN	060, 033, 059, 132, 163, 169, 175, 186, 199, 207, 222, 250
BLAUPUNKT	090, 176	ELSAT	071	ITALTEL	213	MOVIE TIME	328
BLUE SKY	060, 217	ELTA	017, 033, 059, 226	ITT	021, 067, 088, 099, 120, 123	MR ZAPP	329
BOCA	163, 169, 175, 186, 199, 207, 222	EMASAT	059	ITT NOKIA	009, 010, 021, 067, 088, 099, 120, 123, 214	MULTICHOICE	100, 235
BRAIN WAVE	094, 161	EMANON	017	JEEMON	059	MULTISTAR	080
BRANDT	069	EMME ESSE	133, 213, 226	JERROLD	138, 330, 332, 341, 343	MURATTO	127, 193
BRITISH SKY BROADCASTING	050, 227	ENGEL	060	JOHANSSON	059, 094	MYRYAD	037
BRITISH TELECOM	341	EP SAT	067	JOK	171, 172, 200, 229	MYSTAT	060
BROADCAST	013	EURIEULT	185, 217	JSR	059	NAVEX	094
BROCO	060, 223	EUROCRYPT	021, 067	JVC	003, 104	NEC	030, 073
BRUNS	133	EURODEC	110, 232	KABELVISION	330	NEIRU	079
BSKYB	227	EUROPA	006, 033, 161, 162, 164, 169, 212	KAMM	060, 215	NETA P	140
BT	104, 171, 172, 229, 335	EUROPEAN	163	KATHREIN	060, 033, 037, 080, 081, 090, 091, 094, 096, 112, 114, 135, 166, 176, 180, 196, 204, 218, 245, 246	NETWORK	077
BT SATELLITE	171	EUROSAT	175, 225	KEY WEST	163	NEUHAUS	060, 006, 059, 161, 162, 164, 169, 210, 223, 250, 251, 210
BUBU SAT	060	EUROSAT	164, 175, 186, 226	KOLON	017	NEUSAT	060, 161, 210
BUSH	048, 077, 106, 126	EUROSTAR	164, 215, 233, 234	KONIG	164	NEXTWAVE	138
BVV	161	EUTRA	137, 203	KOSCOM	210	NIKKA	060, 175, 201
CABLETIME	308, 311, 312, 333, 334	EXATOR	017, 104, 180	KOSMOS	080, 081, 133, 193	NOKIA	009, 010, 021, 045, 067, 088, 099, 105, 120, 123, 211, 214, 242, 251, 346
CAMBRIDGE	006, 104, 199	FAGOR	059	KREISELMEYER	176	NOMEX	221
CANAL	019	FERGUSON	023, 048, 067, 077, 106, 108, 111, 124, 206	K-SAT	060	NOOS	329
CANAL DIGITAL	128	FIDELITY	006, 071, 097	KYOSTAR	017, 180	NORCO	221
CANAL PLUS	128, 019, 320, 321	FILMNET	318	KYOTO GMI ATLAN	143	NORDMENDE	017, 067, 179, 206
CANAL SATELLITE	128, 191, 211	FINLANDIA	021, 067	L&S ELECTRONIC	226	NOVIS	094
CANARY	137	FINLUX	009, 010, 021, 067, 220	LASAT	054, 164, 175, 179, 186, 199, 222, 226	NSC	328
CANARAT.SOM	054	FINNSAT	110	LEMON	161, 162, 247	NTC	133, 203
CHAPARRAL	012, 134	FLAIR MATE	060	LENCO	060, 017, 025, 079, 161, 162, 164, 193, 221, 223, 226	NTL CABLETELL	332
CHESS	197	FORCE	068	LENNOX	042, 059	OCEANIC	225
CITYCOM	135, 164, 203, 204, 230	FOXTEL	235, 022, 319	LENSON	006	OCTAGON	017, 025, 054, 161, 162, 180
CLARK	180	FRACARRO	017, 087, 196, 213	LEXUS	033	OKANO	080, 133, 175
CLATRONIC	094	FRANCE TELECOM	344	LEYCO	104	OLYMPIC	133
CLEMENS KAMPHUS	133, 210	FREECOM	017, 193, 201	LG (GOLDSTAR)	079, 107, 193	ONDIGITAL	187, 188, 189
CLYDE CABLE VISION	317	FREESAT	137	LIFESAT	197, 226	ONO	301
CNT	179	FTE	060, 080, 136, 137, 169, 196, 199, 212, 226	LIFETEX	116	OPTEX	059, 135, 196, 208
COMCAST	004	FUBA	010, 014, 017, 021, 047, 051, 088, 135, 176, 220, 226	LOKIA	088		
COMCRYPT	320, 321	G SAT	077, 130				
COMMANDER	161, 162	GALAXI	051				
COMM LINK	168	GALAXIS	054, 059, 133, 161, 168, 209, 210, 211, 212, 223, 226, 236, 237, 238				
COMMUNICADO	054	GALAXISAT	127				
COMTEC	054, 168	GARDINER	204				

OPTIMA	133	SATMASTER	013	191, 205, 206, 211	
OPTUS	332	SATPARTNER	017, 079, 094, 133, 179,	225	
ORBIT	025, 194		180, 193, 201	THORN	067
ORBITECH	006, 017, 103, 169, 181, 224	SATSTATION	151	THORN-FERGUSON	023, 048, 067
ORIGO	126, 221	SAVA	077, 108, 161, 164, 171,	TIOKO	135, 175
OSAT	097		172, 179, 200, 201, 206, 217	TLEWIRE	059
OTTO VERSAND	090	SCHACKE	180	TOKAI	033
OXFORD	104	SCHAUB LORENZ	088, 099	TONNA	060, 006, 013,
P ACE	001, 022, 044, 048, 050,	SCHNEIDER	171, 172, 218		059, 067, 171, 210
	067, 077, 098, 108, 124,	SCHWAIGER	077, 114, 135, 161, 164,	TOPFIELD	011
	189, 202, 227, 242, 252,		169, 197, 217, 255	TORX	341
	253, 319, 347	SCIENTIFIC ATLANTA	305, 306, 325, 326	TOSHIBA	067, 145
PACIFIC	225	SEDEA-ELECTRONIQUE	017	TPS	129, 205
PACKSAT	171, 172	SEEMANN	047, 104, 175, 223	TRENDLINE	222
PALCOM	092	SEG	017, 094, 165,	TRENDPLAIN	222
PALLADIUM	003, 006, 017, 175		178, 190, 197, 226	TRGRA	088
PALSAT	006	SELECO	059, 213	TRIAD	085, 101, 127, 193, 194
PANASAT	235, 254	SEPTIMO	146, 151, 154	TRIASAT	006, 220
PANASONIC	031, 067, 124, 227	SERVI SAT	059	TRIAAX	060, 006, 033,
PANDA	021, 048, 067, 164, 176, 210	SIEMENS	090, 176, 199		047, 211, 220, 230
PATRIOT	104	SILVA	079, 193	TRISTAR	025
PHILIPS	026, 003, 033, 037, 051,	SINTRACK	013	TUDI	327
	067, 077, 124, 128, 144,	SKANTIN	060	TWINNER	115, 119
	156, 161, 162, 169, 171,	SKARDIN	223	U NIDEN	058, 071, 080, 148, 208
	172, 176, 180, 187, 188,	SKINSAT	006	UNISAT	033, 054, 175
	191, 204, 211, 218, 229,	SKR	060	UNITED CABLE	330, 341
	242, 313, 323, 329, 345	SKY	034, 050, 189, 227, 001	UNITOR	051, 094
PHOENIX	054, 077	SKY MASTER	060, 133, 168,	UNIVERSUM	003, 009, 071,
PHONOTREND	042, 059, 133,		170, 197, 215		164, 165, 176
	142, 168, 212	SKY PLUS	002	V AIADIGITAL	078
PIONEER	128, 191, 211, 302	SKYLAB	051	VARIOSAT	176
PIXX	255	SKYMAX	033	VARIOSAT	176
PLANET	126, 213	SKYSAT	197	VECTOR	178
POLSAT	110	SKYVISION	059	VENTANA	033, 037
POLYTRON	047, 135	SL	161, 165, 175, 186	VESTEL	165
PREDKI	017, 094	SM ELECTRONIC	060	VIASAT	016
PREISNER	047, 103, 163, 169,	SMART	186	VIDEOCRYPT	023
	175, 186, 199, 222	SONY	067, 211, 227	VIDEOTRON	331
PREMIER	059, 133	SR	222	VIDEOWAY	331
PREMIERE	191, 211, 214, 007	STARLAND	060	VIDIO WAY	015
PROMAX	067	STARRING	094	VIPER	054
PROSAT	168, 170	STARSAT	080	VIRGIN MEDIA	063
PROSONIC	165	STRONG	017, 025, 179, 180, 186,	VISIOPASS	309, 313, 329
PROTEK	225		196, 211, 226, 235	VISIOSAT	060, 194, 200
PROVISAT	201	STS	328	VIVA	161, 162
PROVISION	179	STV	014	VORTEC	017, 082, 083, 132, 142
PVP STEREO VISUAL	330	STVI	014, 137	VTECH	127, 194, 200, 204
PVP STEREO VISUAL MATRIX	341	SUMIDA	175	W ELA	060, 163, 169, 186
PYE	003	SUNNY SOUND	226	WESTMINSTER	335
PYXIS	208, 210	SUNSAT	060, 223	WETEKOM	006, 197, 207
Q UADRAL	168, 169, 170,	SUNSTAR	163, 175, 186, 222, 226	WEWA	067
	171, 172, 173, 226	SUPERCABLE	343	WIBO	175
QUELLE	090, 097, 164, 165	SUPERNOVA	189	WINERSAT	094
QUIERO	110	T AGRA	059	WINTERGARTEN	168
R ADIOLA	033, 037	TANDBERG	008	WISI	006, 047, 067, 088,
RADIX	047, 137, 216	TANDY	085, 122		123, 127, 164, 169,
RAINBOW	137, 180	TANTEC	067, 108		176, 194, 200, 210
RC	138	TATUNG	067	WITTENBERG	071
RC-1000	104	TCM	116	WOLSEY	085, 122
RED STAR	226	TECHNILAND	013, 059	WOORISAT	179
REDPOINT	223	TECHNISAT	006, 028, 033, 047, 102	WORLD	094
REDSTAR	226		103, 181, 184, 224, 231	WORLDSAT	171, 172
RFT	033, 037, 161, 162, 168, 224	TECHNOWELT	164	X COM	169
ROADSTAR	060	TECO	025, 175, 222	XCOM MULTIMEDIA	046
ROVER	060, 170	TELASAT	164, 197	XRYPTON	226
S ABA	077, 108, 161, 164,	TELECIEL	180, 201	XSAT	060, 046, 166, 169
	171, 172, 179, 200,	TELECOM	060	Y ES	189
	201, 206, 217, 229	TELEDIREKT	077	Z AUNKONIG	161
SABRE	067	TELEFUNKEN	017, 083, 171, 172	ZEHNDER	051, 080, 114, 127, 135
SAGEM	205, 329	TELEKA	026, 006, 047, 081, 103,		165, 179, 204, 226, 255
SAKURA	054, 057		180, 161, 164, 175, 203, 210	ZENITH	034, 314
SALORA	021, 088, 099, 120, 130, 303	TELEMASTER	179	ZETA-TECHNOLOGY	033
SAMSUNG	017, 080, 127, 132,	TELEMAX	018	ZODIAC	180
	211, 243, 302, 324	TELEPIU	320, 321	ZWERGNASE	163, 175
SAT	006, 071, 127, 194	TELE PLUS ONE	320, 321		
SAT PARTNER	017, 094, 133,	TELESAT	164, 197		
	179, 180, 193, 201	TELESERVICE	311, 314		
SAT TEAM	060	TELESTAR	006		
SATBOX	304	TELETECH	215		
SATCOM	013, 164, 197	TELEVES	006, 067		
SATEC	060, 077, 242	TELEWIRE	059		
SATECO	017	TENSAI	025, 094		
SATELCO	226	TEVION	116		
SATFORD	013	THOMSON	060, 049, 067, 128,		
SATLINE	170		155, 164, 171, 172,		

LOEWE.