

Individual

TV

Individual 55 Compose LED 400,
Individual 46 Compose LED 400,
Individual 40 Compose LED 400

Individual 46 Selection LED 200,
Individual 40 Selection LED 200



Mode d'emploi

LOEWE.

233-34355_013



Aperçu des fonctions principales

Régler le mode de fonctionnement



Mode TV



Mode Radio (attribution standard)
L'attribution de la touche AUDIO peut être modifiée (cf. page 129).

Allumer/éteindre le téléviseur



Allumer / éteindre le téléviseur en mode veille
(L'interrupteur réseau doit être allumé)

Sélectionner la chaîne



OK appeler l'aperçu des chaînes et
◀ ▶ ▲ ▼ sélectionner la chaîne



ou

P+ / P- prochaine / précédente chaîne

ou



sélectionner les chaînes avec les touches numériques

Son



V+ / V- Augmenter / réduire le volume



Eteindre / allumer le son

Fonction des touches de couleur en mode TV



Touche rouge : Arrêt sur image activé/désactivé ;
Si disponible, démarrer HbbTV⁽¹⁾ ou le service de données interactif.

Touche verte : Fonctions télétexte

Touche jaune : Dernière chaîne sélectionnée

Touche bleue : Info programme

Fonction des touches de couleur en mode Radio



Touche rouge : Ecran activé/désactivé

Touche jaune : Dernière chaîne sélectionnée

Fonctions des touches



Appeler le MediaPortal,
sélectionnez le mode de fonctionnement ou la fonction
(par ex., l'Index)



avec affichage à l'écran : affichage d'info,
texte d'information sur le contenu qui vous aide en cas
de questions à propos de votre téléviseur ;

sans affichage à l'écran : appeler l'affichage du statut,
en cas d'affichage de l'état ouvert et pression répétée
des informations de programme (si existant)



Appeler l'Archive DR/Archive vidéo⁽²⁾ / aperçu de la minuterie
Appuyez deux fois de suite rapidement sur la touche :
montrer/cacher l'heure durablement



Régler le format de l'image



Activer / désactiver PIP (image dans l'image)



Activer / désactiver EPG (Magazine TV électronique)



Marche/arrêt du télétexte/MediaText⁽¹⁾



Appeler le menu TV,
procéder aux réglages



si le menu est ouvert : Quittez le menu ;
terminer l'affichage

⁽¹⁾ En fonction des réglages correspondants (voir page 82).

⁽²⁾ uniquement sur les appareils avec disque dur intégré (DR+) ou disque dur externe connecté (USB Recording) ou archive disponible via le réseau (DR-Streaming).

Télécommande – fonctions TV

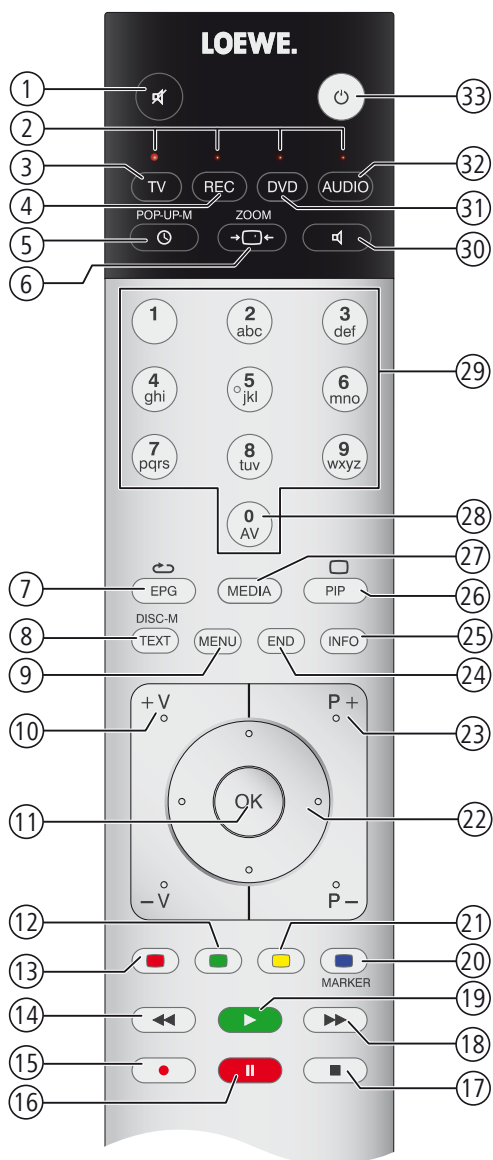

- ① Désactiver/activer le son (page 36)
- ② Affichage DEL pour le mode de fonctionnement actuel (page 129)
- ③ Commutation dans le mode TV (page 20; 129)
- ④ Commutation pour utiliser l'enregistreur^② (page 129)
- ⑤ Archive DR/Archive vidéo^① / aperçu de la minuterie activés/désactivés (page 98)
- ⑥ Régler le format d'image (page 39)
- ⑦ Activer/désactiver le journal de programme EPG (page 52)
- ⑧ Activer/désactiver le télétexte/MediaText^③ (page 54; 82)
- ⑨ Activer/désactiver le menu (page 12)
- ⑩ **V+/V-** Augmenter / réduire le volume (page 36)
- ⑪ Liste des chaînes (page 34)
dans le menu : Ouvrir/confirmer (page 12)
- ⑫ Touche verte : Fonctions Télétexte (page 40)
- ⑬ Touche rouge : Image fixe activée/désactivée /
Démarrer HbbTV ou, le cas échéant, le service de données interactif^③ (page 82)
- ⑭ Sélectionner la chaîne - / Sauts^① / Retour rapide^① (page 34; 90; 99)
- ⑮ Enregistrement direct^① (page 92)
- ⑯ Image fixe activée/désactivée / Interrompre la télévision en différé^① (page 90)
- ⑰ Image fixe activée / Arrêter la fonction différée^① (page 90)
- ⑱ Sélectionner la chaîne + / Sauts^① / Avance rapide^① (page 34; 90; 99)
- ⑲ Image fixe désactivée / Poursuivre la télévision en différé^① / Extraits^① (page 90; 91)
- ⑳ Touche bleue : Activer/désactiver l'info sur la chaîne (page 40)
- ㉑ Touche jaune : Commuter sur la dernière chaîne assistée (page 40)
- ㉒ Dans les menus / listes : sélectionner/régler (page 12)
- ㉓ **P+/P-** Sélectionner la chaîne précédente/suivante (page 34)
- ㉔ Fermer tous les affichages (page 12)
- ㉕ Activer/désactiver l'affichage de statut ;
dans le menu : Informations liées au contexte activées/désactivées (page 42; 15)
- ㉖ PIP marche/arrêt (image dans l'image) (page 50)
- ㉗ Activer/désactiver MediaPortal (page 14; 64)
- ㉘ Sélection AV (page 35)
- ㉙ Sélection directe de une chaîne / dans le menu : Entrer des chiffres ou des lettres .. (page 34)
- ㉚ Régler le mode d'écoute (page 36)
- ㉛ Commutation pour utiliser le lecteur de DVD^② (page 129)
- ㉜ Commutation dans le mode radio^② (page 21; 56; 129)
- ㉝ Activer / désactiver en mode veille (page 21)

^① Si équipé avec DR+ ou disque dur externe connecté, voir chapitre Digital Recorder à partir de la page 85.

^② L'attribution de ces touches peut être modifiée (cf. page 129). La description se rapporte au réglage standard.

^③ En fonction des réglages correspondants (voir page 82).

L'attribution des touches représentée est valable pour le niveau principal du téléviseur. L'attribution des touches est différente pour certains modes de fonctionnement spécifiques (voir chapitre correspondant dans cette notice d'utilisation).

Impressum

Loewe Technologies GmbH
Industriestraße 11
D-96317 Kronach
www.loewe.tv

Date de rédaction 12/16-6.0 TB
© Loewe Technologies GmbH, Kronach
ID : 7.5.0

Tous droits réservés, y compris ceux de la traduction, des modifications techniques et des erreurs.



Table des matières

Aperçu des fonctions principales	2	Utilisation quotidienne (Suite)	40
Télécommande – fonctions TV	3	Fonctions des touches.....	40
Impressum	4	Opérer sans télécommande.....	41
Bienvenue	7	Affichage du statut du téléviseur.....	42
Contenu de la livraison.....	7	Gestion des chaînes	44
A propos de ce mode d'emploi.....	7	Chaîne TV.....	44
Pour votre sécurité	8	Etablir / modifier la liste des favoris.....	49
Commande en façade de l'appareil	10	Image dans l'image	50
Branchements par l'arrière de l'appareil	11	Image dans l'image (Picture in Picture / PIP).....	50
Confort d'utilisation	12	iPIP.....	50
Généralités sur la commande des menus.....	12	PIP standard.....	50
Confort d'utilisation avec les assistants.....	13	Configurer le mode image dans l'image (PIP).....	51
Aperçu des assistants.....	13	Magazine TV électronique	52
MediaPortal.....	14	Magazine TV électronique – EPG.....	52
L'index dans le téléviseur.....	15	Configurer EPG.....	53
L'affichage d'info.....	15	Télétexte	54
Menu TV – Plan d'aperçu.....	16	Télétexte.....	54
Menu radio – Plan d'aperçu.....	17	Menu Télétexte.....	55
Autres menus – Plan d'aperçu.....	17	Radio numérique	56
Première mise en service	18	Mode Radio (Radio DVB).....	56
Installation du téléviseur.....	18	Magazine des chaînes EPG (Radio DVB).....	57
Couvercle de l'appareil.....	18	Mode Radio (Radio Internet).....	58
Branchement du téléviseur.....	18	Retransmission du son d'appareils externes.....	59
Regroupement des câbles.....	20	Autres réglages	60
Préparation de la télécommande.....	20	Sécurité enfants.....	60
Mise en/hors service de l'appareil.....	21	Minuterie.....	61
Assistant de première mise en service.....	22	Langue.....	61
Téléviseur comme moniteur.....	33	Affichage à l'écran.....	62
Positionner/orienter l'antenne DVB-T.....	33	Heure et date.....	62
Utilisation quotidienne	34	Émetteurs cryptés	63
Sélectionner une chaîne.....	34	Module Conditional Access (module CA).....	63
Sélection des sources audio/vidéo.....	35		
Réglage du son.....	36		
Configuration de l'image.....	38		

Table des matières

Media+	64	Appareils externes (Suite)	128
Généralités concernant Media+	64	Enregistrement avec minuterie avec appareils externes	128
Raccordement de votre téléviseur au réseau.....	64	Commande des appareils Loewe	129
MediaNet	64	Actualisation logiciel	130
Aide en cas de problèmes de configuration.....	64	L'essentiel	130
MediaUpdate - Fonctions supplémentaires.....	64	Clé USB	130
Accès à vos médias	65	Téléchargement de logiciel pour mise à jour par USB	130
Menu médias	66	Actualisation logicielle via support mémoire USB.....	131
MediaHome	70	Actualisation logicielle via Internet	132
MediaNet.....	73	Saisie de caractères	134
MediaMusic	78	Clavier USB	134
MediaPhoto	79	Combinaison de touches	134
MediaVideo.....	80	Tableau des caractères	135
Services de données interactifs	82	Tourner le téléviseur	136
HbbTV / MediaText.....	82	Résolution des défauts	137
MHEG-5	84	Caractéristiques techniques	140
Digital Recorder	85	Caractéristiques générales.....	140
Le système du Digital Recorder	85	Caractéristiques électriques	141
Réglages.....	88	Signaux via PC IN / HDMI	141
Télévision en mode temporisé.....	90	Branchements (équipement max.)	142
Enregistrement d'archive – Enregistrement direct	92	MediaHome	143
Lecture d'archive.....	98	Accessoires	144
DR+ Streaming	106	Kits d'extensions / kits d'équipements / câbles.....	145
Appareils externes	112	Variantes d'équipements.....	146
Menu Branchements.....	112	Équipement du téléviseur.....	146
Appareils aux raccordements AV/AVS	114	Possibilités d'installation	147
Appareils aux raccordements HDMI.....	116	Environnement	148
Digital Link HD	117	Informations juridiques	149
Appareils raccordés à la prise PC IN.....	118	Glossaire	150
Assistant de composants du son.....	119	Déclaration de conformité CE	155
Raccorder un Soundsystem Loewe	120	Index	158
Raccorder des haut-parleurs actifs	121	Service	161
Régler le système de haut-parleurs.....	121		
Raccordement d'un amplificateur audio	124		
Affectation de l'entrée son numérique	125		
Raccordement du son sur les appareils HDMI/DVI	125		
Interface série RS-232C (RJ12).....	125		
La voie directe de l'enregistrement.....	126		

Bienvenue

Nous vous remercions,

d'avoir choisi un téléviseur Loewe.

Avec le nom Loewe, nous allions les plus hautes exigences en matière de technique, d'esthétique et de convivialité. Ceci est valable pour les téléviseurs, les magnétoscopes et les accessoires.

Outre le design léger et les diverses possibilités de combinaison de couleurs et d'installations, votre téléviseur Loewe vous offre également de multiples possibilités en termes de technologies.

Loewe Image+

Les derniers écrans LCD Full HD dotés de la technologie de rétroéclairage par DEL. L'avantage du rétroéclairage par DEL réside dans la faible consommation énergétique et les valeurs de contraste élevées.

Les films 24p émis depuis un appareil HDMI raccordé peuvent être retranscrits de manière optimale.

Loewe Sound+

Loewe Sound+ comporte des processeurs son adaptés de manière optimale au téléviseur et qu'un type de construction fermée avec haut-parleurs intégrés.

Pour un plaisir acoustique 5.1 surround impressionnant, beaucoup de téléviseurs Loewe sont équipés d'un décodeur audio multicanal numérique.

Loewe Media+

Appuyez sur la touche MEDIA de votre télécommande pour accéder au portail médiatique de Loewe et accéder aux fonctions multimédias de votre téléviseur.

Loewe DR+

Si l'enregistreur numérique (Digital Recorder) DR+⁽¹⁾ est intégré dans votre téléviseur, vous pouvez enregistrer des émissions télévisées en appuyant simplement sur un bouton. Vous pouvez interrompre des émissions en cours de diffusion, faire marche arrière et reprendre la diffusion là où bon vous semble.

Contenu de la livraison

- Téléviseur LCD-TV
- Câble d'alimentation
- Câble d'antenne
- Serre-câbles à crans
- Télécommande Assist avec deux piles
- Courte notice TV

Le téléviseur sera livré de l'usine sans haut-parleurs. Vous pouvez composer votre équipement de haut-parleurs de manière individuelle et l'adapter à vos besoins. N'hésitez pas à consulter votre revendeur spécialisé à ce sujet.

A propos de ce mode d'emploi

En vue d'une utilisation sûre et correcte à long de l'appareil, veuillez lire le chapitre **Pour votre sécurité** (cf. page 8) avant sa mise en service.

Les fonctions de votre téléviseur Loewe s'expliquent d'elles-mêmes pendant l'utilisation. Cependant, si vous avez des questions, l'**index** et l'**affichage d'info** peuvent vous aider à trouver la solution (cf. page 15).

L'index/glossaire à partir de la page 15 fournit des explications concernant des termes précis qui sont utilisés dans le téléviseur et dans le mode d'emploi.

Les paragraphes précédés du symbole  fournissent des instructions et conseils importants ou des conditions préalables aux réglages suivants.

Les termes que vous retrouverez dans les menus ou imprimés sur la télécommande ou sur le téléviseur sont imprimés en **gras** dans le texte.

Dans les descriptions, les éléments de commande concernés sont placés à gauche du texte qui décrit les procédures à suivre.

En plus de la télécommande, un clavier d'ordinateur connecté à un port USB de votre téléviseur peut être utilisé pour la commande du téléviseur (voir aussi page 134).



Ce symbole indique dans la notice d'utilisation les endroits où l'utilisation d'un clavier est particulièrement recommandée.

En fonction des appareils supplémentaires branchés, les menus du téléviseur peuvent différer de ceux qui sont décrits ici. Sur la plupart des illustrations, les appareils sont représentés sans haut-parleur.

Tous les noms d'émetteurs, contenus de programmes ainsi que photos illustrées, titres de musique, albums et graphiques d'album dans cette notice d'utilisation sont donnés à titre d'exemples.

Les modes d'emploi concernant votre téléviseur sont actualisées à des intervalles irréguliers. Nous recommandons d'effectuer un contrôle de temps en temps, notamment à la suite d'une mise à jour de logiciel.

Services de données interactifs

Dans certains pays, les chaînes transmettent également des services de données interactifs avec leurs programmes, par lesquels les fonctions de chaque touche ne sont pas disponibles ou le sont seulement de manière limitée. Vous trouverez de plus amples informations à ce sujet à partir de la page 82.

⁽¹⁾ En fonction de la version du téléviseur (pour les possibilités d'équipement et d'extension, se référer à la page 146).

Pour votre sécurité

Pour votre propre sécurité et pour éviter des dommages inutiles pour votre appareil, veuillez lire et respecter les instructions de sécurité suivantes :

Utilisation conforme et conditions ambiantes

Cet téléviseur est exclusivement destiné à la réception et à la reproduction de signaux sonores et visuels, il est conçu pour des locaux d'habitation ou de bureau et ne doit pas être utilisé dans des locaux présentant un **taux d'humidité de l'air** élevé (par ex. salle de bain, sauna) ou des hautes teneurs en poussières (par ex. ateliers). La garantie n'est valable que pour une utilisation dans les environnements autorisés indiqués plus haut.

Si vous utilisez le téléviseur à l'extérieur, assurez-vous qu'il soit protégé de l'**humidité** (pluie, projections d'eau ou rosée). Un taux d'humidité élevé et de hautes teneurs en poussière peuvent provoquer des court-circuits dans l'appareil, entraînant des risques d'électrocution ou d'incendie.

Si vous déplacez le téléviseur d'un endroit **froid** à un endroit chaud, laissez-le reposer environ une heure en raison de l'éventuelle formation de **condensation**.

Ne pas poser d'**objets** remplis de **liquide** sur l'appareil. Protégez l'appareil des gouttes d'eau et des éclaboussures.

Les **bougies** et autres **flammes nues** doivent à tout moment être tenues à l'écart de l'appareil afin d'éviter que le feu ne se propage.

Ne placez pas le téléviseur dans un endroit où il pourrait subir des **vibrations**. Cela peut avoir pour conséquences des surcharges du matériel.

Transport

Transportez l'appareil uniquement en **position verticale**. Prenez l'appareil par le bas et le haut, au niveau de ses arêtes. Ne posez jamais des téléviseurs sur l'unité de commande lorsque celle-ci dépasse de la partie inférieure. L'unité de commande pourrait alors être endommagée.

Si l'appareil doit être déposé sur une surface pendant l'emballage ou le déballage, placez le téléviseur de manière à ce que sa partie avant repose entièrement sur une surface douce. Utilisez par ex. une couverture ou le non-tissé de l'emballage comme support.

L'écran LCD est réalisé en verre ou en plastique et peut se briser en cas de manipulation incorrecte.

En cas d'endommagement de l'écran LCD et de fuite éventuelle des **cristaux liquides**, il est indispensable d'utiliser des gants en caoutchouc lors du transport de l'appareil. Rincer immédiatement et abondamment à l'eau en cas de **contact du liquide avec la peau**.

Alimentation électrique

Des **tensions incorrectes** peuvent endommager l'appareil. Cet appareil doit être branché uniquement à un réseau électrique conforme au type de tension et de fréquence indiqués sur la plaquette signalétique, au moyen du câble d'alimentation fourni. La **fiche réseau** du téléviseur doit être facilement accessible afin de pouvoir le débrancher à tout instant. Lorsque vous débranchez la fiche de secteur, ne tirez pas sur le **câble** mais sur la fiche elle-même. Si vous tirez sur le câble, les fils pourraient être endommagés à hauteur de la prise et provoquer un **court-circuit** la prochaine fois que vous la branchez.

Installez le **câble d'alimentation** de manière qu'il ne puisse pas être endommagé. Il ne doit être ni plié, ni posé sur des arêtes acérées, on ne doit pas marcher dessus et il ne doit pas être soumis à des **produits chimiques** ; ce dernier point s'applique à l'ensemble de l'appareil. Un câble d'alimentation dont l'isolation est endommagée présente un risque **d'électrocution** et peut provoquer un **incendie**.

Circulation de l'air et hautes températures

Les **grilles d'aération** à l'**arrière de l'appareil** doivent donc toujours rester libres d'accès. Veuillez ne pas poser de journaux ou de napperons sur le téléviseur.

Sur les côtés et le dessus, au moins 10 cm d'espace libre doivent être conservés pour la circulation de l'air quand l'appareil est accroché ou installé dans une **armoire** ou une **étagère**.

Comme tout appareil électronique, votre téléviseur a besoin **d'air pour refroidir**. L'obstruction de la circulation de l'air peut causer des incendies.

Veillez à ce qu'aucun corps étranger (**pièces métalliques**, clous, agrafes de bureau, liquides, cires ou autres substances) ne pénètrent dans l'appareil par la **grille d'aération** arrière. Ils risquent de provoquer des **court-circuits** dans l'appareil qui peuvent donner lieu à un incendie.

Si toutefois quelque chose s'était introduit **dans l'appareil**, débranchez immédiatement la fiche de secteur de l'appareil et appelez le **service après-vente** pour une vérification.

Arrêt automatique (uniquement en Usage domestique)

Si aucune commande n'a lieu sur le téléviseur pendant 4 heures (modifications du volume, changement de programme, etc.), le téléviseur passe automatiquement en mode veille pour des raisons d'économie d'énergie. Une minute avant l'expiration des 4 heures, un message apparaît pour interrompre ce processus. L'arrêt automatique est uniquement activé en mode d'efficacité énergétique **Usage domestique**. **Aucun** arrêt automatique n'a lieu en mode radio **sans** affichage sur l'écran (**écran éteint**).

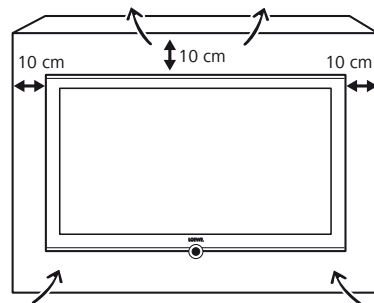
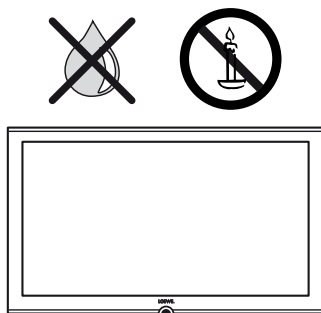

Pour votre sécurité

Position

L'appareil est approprié pour des possibilités d'installation diverses. Respectez les instructions concernant le montage des diverses possibilités d'installation.

Installer le téléviseur avec pied de table ou autonome sur un support horizontal droit suffisamment stable. L'appareil ne doit pas dépasser en particulier en cas d'installation dans des meubles.

Placer le téléviseur dans la position habituelle d'utilisation. Le téléviseur doit être fonctionné uniquement en position horizontale. L'inclinaison ne doit pas dépasser 10 degrés maximum. Le téléviseur ne doit en aucun cas fonctionner en position verticale, couchée ou suspendu au plafond la tête en bas.

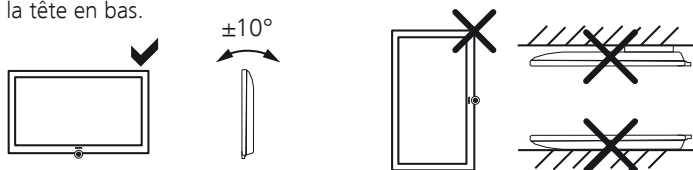

Placez le téléviseur de façon à ce qu'il ne soit pas directement exposé aux **rayons du soleil** ou d'une source de chaleur comme des **radiateurs**.

Réparations et accessoires

Vous ne devez en aucun cas enlever vous-même le panneau arrière du téléviseur. Faites effectuer les réparations et les travaux d'entretien de votre téléviseur uniquement par des **techniciens agréés**.

Utiliser si possible exclusivement des **accessoires d'origine** comme par ex. les pieds Loewe (cf. accessoires page 144).

Surveillance

Ne pas laisser les **enfants** manipuler le téléviseur sans surveillance, ne les laissez pas jouer à proximité immédiate du téléviseur. L'appareil pourrait être renversé, déplacé ou retiré du support et blesser des personnes.

Ne laissez jamais le téléviseur allumé **sans surveillance**.

Volume

La musique forte peut provoquer la surdité. Evitez les volumes extrêmes, en particulier pour des périodes prolongées ou quand vous utilisez un casque.

Orage

Par temps orageux, débranchez la **fiche secteur** et toutes les **antennes-raccordées** au téléviseur. Les surtensions provoquées par la **foudre** peuvent endommager l'appareil, tant par l'intermédiaire du système d'antenne que par le réseau électrique. En cas d'**absence** prolongée, la fiche secteur et toutes les antennes raccordées à l'appareil doivent être débranchées.

Remarques à propos de l'écran LCD

Le téléviseur à écran LCD que vous venez d'acheter répond aux plus hautes exigences de qualité et les **défauts de pixels** ont été dûment vérifiés. Malgré tout le soin apporté à la fabrication de cet écran, il n'est pas possible, pour des raisons techniques, d'exclure à 100 % que certains **subpixels** présentent des défauts. Nous vous saurions gré de comprendre que de tels effets, dans la mesure où ils restent dans les limites spécifiées par la norme applicable, ne peuvent pas être considérés comme des défauts de l'appareil au sens de la garantie.

Evitez l'affichage d'**images fixes** pendant une durée prolongée. Il est possible que des images s'imprègnent à l'écran et restent visibles.

Nettoyage et entretien

■ Éteignez le téléviseur avec l'interrupteur avant le nettoyage.

Pour le nettoyage du téléviseur, de l'écran et de la télécommande, utilisez toujours un chiffon doux, propre et humide **sans** aucun produit de nettoyage **puissant** ou **récurant**.

Pour les appareils dotés d'une vitre en verre, celle-ci peut être nettoyée avec un produit pour vitres ordinaire.

Commande en façade de l'appareil

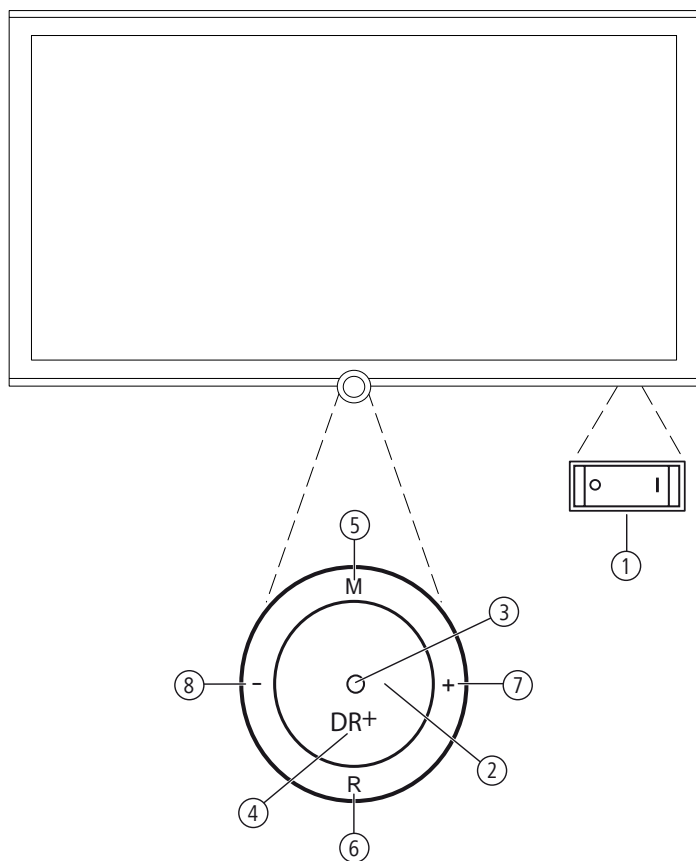

Fonctions des éléments de commande

- ① **Interrupteur d'alimentation :**
L'interrupteur d'alimentation se trouve sur le dessous du téléviseur.
Le téléviseur doit **toujours** être mis en veille, avant d'être mis hors tension via l'interrupteur réseau.
- ② **Interrupteur de mise en/hors service :**
Mise en service depuis le mode veille
Mise en mode veille
- ③ **Affichage :**
 - rouge = veille (opérationnalité)
 - vert = fonctionnement
 - orange = fonctionnement sans affichage sur écran (radio, saisie des données EPG, enregistrement par minuterie, Actualisation logiciel ou enregistrement d'archives pour USB Recording⁽¹⁾).
- ④ **Affichage DR+⁽²⁾:**
 - DR+ blanc = Digital Recorder inactif (pas d'enregistrement, pas de lecture)
 - DR+ vert = Digital Recorder actif (télévision en différé ou lecture d'archive)
 - DR+ rouge = Digital Recorder actif (enregistrement d'archive)
- ⑤ **Touche M :**
Ouvrir le menu
dans le menu : vers le haut/vers le bas ▲ ▼
- ⑥ **Touche R :**
Radio marche/arrêt (retour en mode TV)
Mettre la radio en service depuis le mode veille
dans le menu : vers le bas ▼
- ⑦ **Touche + :**
Chaîne suivante
dans le menu : vers la gauche ▶
- ⑧ **Touche - :**
Chaîne précédente
dans le menu : vers la droite ◀

⁽¹⁾ USB Recording uniquement sur les appareils sans DR+ (enregistreur numérique intégré).

⁽²⁾ Uniquement sur les appareils avec DR+ (enregistreur numérique intégré).

Branchements par l'arrière de l'appareil

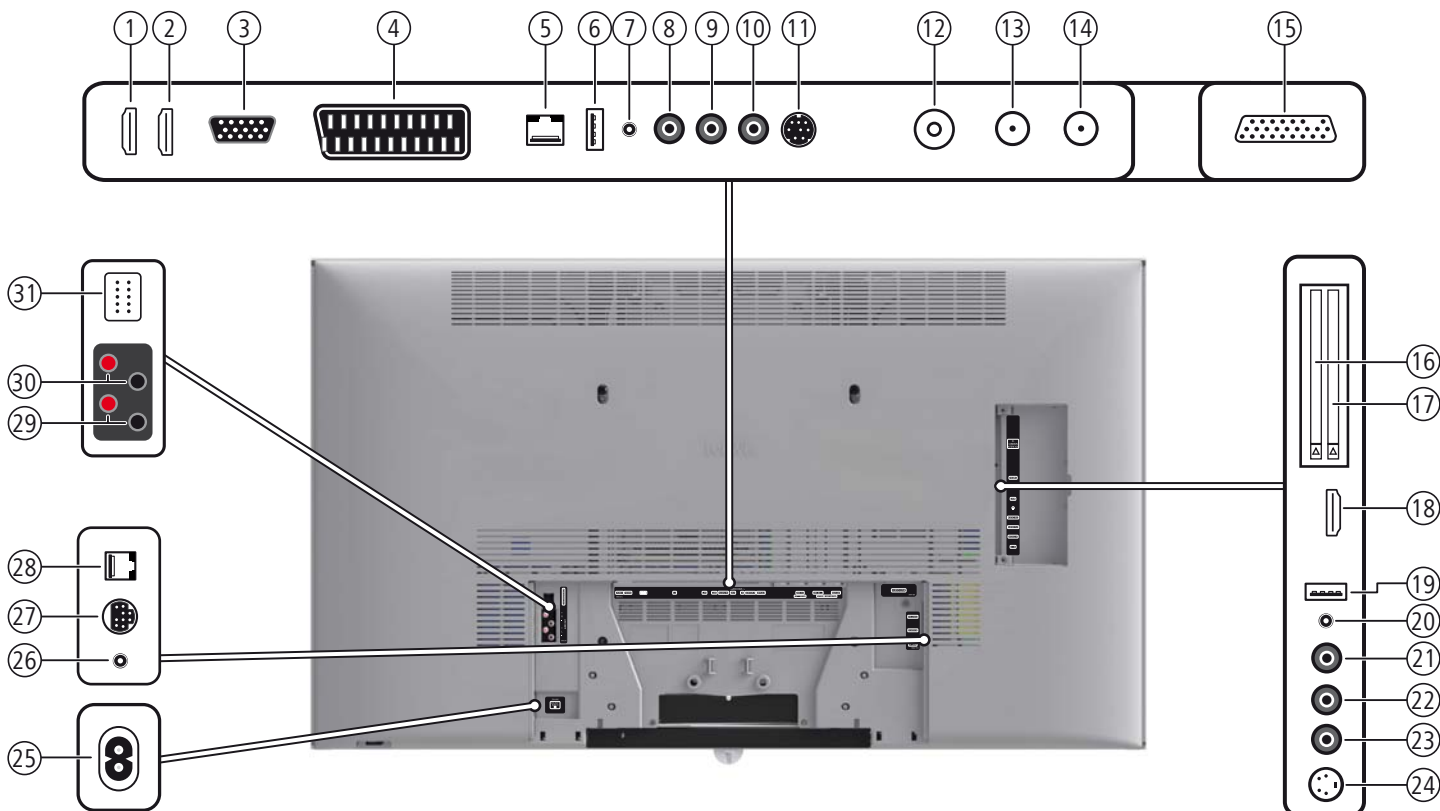

- ① **HDMI 1** - Entrée HDMI 1
- ② **HDMI 2** - Entrée HDMI 2
- ③ **PC IN** - Entrée VGA/XGA
- ④ **AV** - Prise Euro-AV
- ⑤ **LAN** - Branchement au réseau LAN
- ⑥ **USB** - Prise USB
- ⑦ **AUDIO IN** - Entrée son (analogique)
- ⑧ **AUDIO DIGITAL OUT** - Sortie son numérique
- ⑨ **AUDIO DIGITAL IN** - Entrée son numérique
- ⑩ **CENTER IN** - Sortie son centre (analogique)
- ⑪ **SERVICE** - Douille de service
- ⑫ **ANT-TV** - Antenne/câble analogique/numérique⁽¹⁾
- ⑬ **ANT SAT / ANT SAT 2** - Antenne satellite (récepteur satellite 1 ou satellite 2)⁽¹⁾
- ⑭ **ANT SAT** - Antenne satellite (récepteur satellite 1)⁽¹⁾
- ⑮ **AUDIO LINK** - Sorties son Surround (analogique)
- ⑯ **CI-COMMON INTERFACE** - Common Interface 1 (CI-Slot 1)

- ⑰ **CI-COMMON INTERFACE** - Common Interface 2 (CI-Slot 2)
- ⑱ **HDMI 3** - Entrée HDMI 3
- ⑲ **USB** - Prise USB
- ⑳ **🎧** - Prise casque
- ㉑ **AUDIO IN L** - Entrée son à gauche (AVS)
- ㉒ **AUDIO IN R** - Entrée son à droite (AVS)
- ㉓ **VIDEO IN** - Entrée vidéo (AVS)
- ㉔ **AVS** - Branchement S-vidéo (AVS)
- ㉕ **220-240V~ 50/60Hz** - Raccordement secteur
- ㉖ **IR LINK** - Branchement de l'émetteur infrarouge
- ㉗ **CONTROL** - Commande du pied pivotant
- ㉘ **RS-232C** - Interface série
- ㉙ **AUDIO OUT L** - Branchement du haut-parleur à gauche (+/-)
- ㉚ **AUDIO OUT R** - Branchement du haut-parleur à droite (+/-)
- ㉛ **SYSTEMSPEAKER** - Branchement du système de haut-parleurs Loewe⁽¹⁾

⁽¹⁾ Pour les possibilités d'équipement et d'extension, se référer à la page 146.

Confort d'utilisation

Généralités sur la commande des menus

La commande peut être divisée en deux parties : la commande des listes de sélection (par ex., aperçu des émetteurs, listes de favoris, EPG, etc.) et la commande du menu (menu TV etc.) pour configurer votre téléviseur.

- ➔ Si des questions surgissent lors de l'utilisation de votre téléviseur, un texte d'information sur le contenu apparaît en appuyant sur la **touche INFO**, qui vous aide pour la commande (cf. également affichage de l'information à la page 15).

Liste de sélection (exemple : liste des chaînes)



- ▲ ▼ ◀ ▶ La barre de sélection se déplace (curseur) en appuyant sur l'anneau (en haut, en bas, à gauche, à droite).

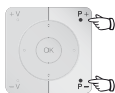

- P+/P-** La page ↓↑ apparaîtra, lorsque le nombre de possibilités de sélection existantes est supérieur à celui pouvant être affiché sur le côté de l'écran. Vous pouvez feuilleter les pages avec **P+/P-**.



- OK** La **touche OK** appelle la sélection ou confirme le réglage.



- Sélectionnez des options différentes en fonction du type d'utilisation à l'aide des touches de couleur. L'attribution des touches de couleur est indiquée dans la partie inférieure de l'écran.



- INFO** : Informations complémentaires à propos du côté de l'écran.



- END** : Fermer/terminer la liste de sélection.

Saisie avec les touches numériques



- Pour certaines fonctions, il est nécessaire de saisir des lettres. Lors de l'utilisation de la télécommande, appuyez comme sur les touches d'un téléphone portable, sur une touche numérique (0 à 9) plusieurs fois jusqu'à ce que le caractère désiré s'affiche. Les lettres disponibles sont imprimées sur les touches numériques individuelles. Vous trouverez un aperçu plus détaillé des caractères disponibles à la page 135.



Commande de menu (exemple : menu TV)

Pour chacun des modes de fonctionnement (TV, radio, PIP, EPG, télétexte, MediaPortal et archive DR/archive vidéo⁽¹⁾), les menus seront appelés avec la touche **MENU**. D'autres menus peuvent être directement ouverts avec la télécommande.

Les menus sont affichés en bas dans l'image. Des informations supplémentaires concernant le point de menu sélectionné sont fournies en haut (cf. affichage d'info à droite page 15).

- ➔ En mode TV normal, sans autres affichages.



MENU : Ouvrir le **Menu TV**.



- ▶ Sélectionner **Image**,
▼ passer à la ligne de menu suivante.
- ▶ Sélectionner **Luminosité**,
▼ passer à la ligne de menu suivante.
- ▶ Régler la **Luminosité**.
▲ Passer à la ligne de menu **Luminosité**, pour procéder à d'autres réglages de l'image.
- ▶ Sélectionner **autres ...**,
OK appeler **autres ...** fonctions.
- ▶ Sélectionner **Format auto**,
▼ passer à la ligne de menu suivante.
- ▶ Sélectionner **non / oui**.



END : Terminer les réglages et fermer les incrustations.

Structure du menu

Vous trouverez la représentation de la structure du menu dans les plans d'aperçus à partir de la page 16.

⁽¹⁾ uniquement sur les appareils avec disque dur intégré (DR+) ou disque dur externe connecté (USB Recording) ou archive disponible via le réseau (DR-Streaming).

Confort d'utilisation

Confort d'utilisation avec les assistants

Pour la plupart des réglages, votre téléviseur dispose d'un guide-utilisateur avec des assistants qui vous guident pas à pas à travers les réglages.

Aperçu des assistants

Première mise en service

L'assistant de première mise en service vous aide lors de la première installation et du raccordement d'éventuels appareils (cf. page 22).

Régler les antennes

Vous indiquez dans l'assistant d'antenne quels signaux d'antenne sont disponibles chez vous. L'assistant d'antenne est ouvert lors de la première mise en service (cf. page 22). Il est aussi possible d'ouvrir l'assistant d'antenne dans le **Menu TV** sous **Branchements** → **Antenne DVB** → **Antenne DVB-S**⁽¹⁾ ou **Antenne DVB-T**.

Assistance de recherche

L'assistant de recherche se charge de la recherche ultérieure de nouvelles chaînes ou après un réalignement d'antenne (cf. page 44). Vous trouverez l'assistant de recherche dans le **Menu TV** sous **Paramètres** → **Chaînes** → **Assistance de recherche**.

Raccordement de composant du son

L'assistant de composant du son assure que les composants qui reproduisent le son du téléviseur soient correctement signalés, raccordés et réglés. Il est démarré automatiquement à la fin de l'assistant de première mise en service, mais peut aussi être ouvert séparément (cf. page 119). Vous trouverez l'assistant de composants du son dans le **Menu TV** sous **Branchements** → **Composants du son**.

Programmer et administrer les enregistrements

L'assistant d'enregistrement vous aide à programmer un enregistrement avec un magnétoscope ou un graveur DVD ou Digital Recorder (DR+ pour les appareils avec disque dur intégré ou USB Recording pour les appareils sans DR+) (voir à partir de la page 126).

Assistant de mise à jour du logiciel

Vous pouvez télécharger le dernier logiciel pour votre téléviseur sur le site du SAV de Loewe et le mettre à jour à l'aide d'une clé USB (cf. page 131).

⁽¹⁾ Pour les possibilités d'équipement et d'extension, se référer à la page 146.

Confort d'utilisation

MediaPortal

Le MediaPortal est la page centrale/vue d'ensemble des fonctions de votre téléviseur. Ici, vous avez accès aux chaînes TV, aux médias locaux et en ligne, aux radios numériques et aux archive de Digital Recorder[†].

Appeler MediaPortal

MEDIA

MEDIA : Appeler **MediaPortal**.

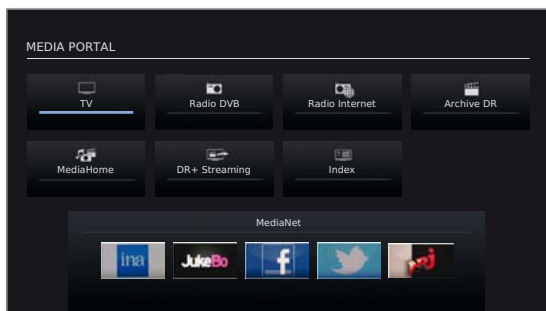

Tous les médias et les fonctions différentes sont énumérés dans le MediaPortal.

Le nombre de points pouvant être sélectionnés varie selon l'équipement de l'appareil, la connexion au réseau, les médias/serveurs médias disponibles et les appareils raccordés.



◀ ▶ ▲ ▼ Sélectionnez le point de menu,
OK appelez.

Description des fonctions individuelles :

- TV :** Ici, vous pouvez appeler le mode TV de votre téléviseur. Pour de plus amples informations, veuillez vous référer à la page 34.
- Radio DVB :** Ici, vous pouvez appeler le mode radio DVB de votre téléviseur pour les stations de radio numériques via DVB. Pour de plus amples informations, veuillez vous référer à la page 56.
- Radio Internet :** Ici, vous pouvez appeler le mode radio Internet de votre téléviseur pour les stations de radio numériques via Internet. Le point de menu apparaît uniquement lorsqu'une connexion Internet est disponible. Pour de plus amples informations, veuillez vous référer à la page 58.

Archive DR[†] /
Archive vidéo :

Via l'**Archive DR**, vous avez accès aux émissions enregistrées à partir du disque dur intégré (sur les appareils avec DR⁺) ou à partir de supports mémoires USB connectés. Pour les appareils ne disposant ni d'un disque dur intégré ni d'un support mémoire USB connecté, le point de menu **Archive vidéo** apparaît dès qu'il existe une connexion réseau à un téléviseur Loewe avec archive DR autorisée. Pour de plus amples informations, veuillez vous reporter à la page 85.

MediaHome : Ici, vous avez accès à vos supports mémoires personnels, tels que par ex. tous les supports mémoires raccordés par USB ou les réseaux auxquels votre téléviseur est relié.

Pour de plus amples informations, veuillez vous référer à la page 64 et suivantes.

DR+ Streaming[†] : Vous pouvez éteindre ici le téléviseur pour DR+ Streaming dans le mode veille étendu.

Le point de menu apparaît uniquement lorsque le téléviseur est équipé d'un disque dur intégré (DR⁺) et que l'archive DR est répartie sur plusieurs téléviseurs. Pour de plus amples informations, veuillez vous reporter à la page 106.

Index : Ici, vous avez accès au répertoire des mots-clés intégré dans votre téléviseur. Pour de plus amples informations, veuillez vous référer à partir de la page 15.

MediaNet : Ici, vous avez accès à des sources de musique et vidéo sur Internet. Le point de menu apparaît uniquement lorsqu'une connexion Internet est disponible. Pour de plus amples informations, veuillez vous référer à la page 64 et suivantes.

[†] En fonction de l'équipement de votre téléviseur.

Confort d'utilisation

L'index dans le téléviseur

L'index contient des explications sur les fonctions et les concepts que vous pouvez rencontrer lors de l'utilisation de votre appareil. Vous pouvez à partir d'ici démarrer directement tous les assistants et beaucoup de fonctions de commande.

Le tri alphabétique est précédé des points **Langue du menu**, **Efficacité énergétique**, **Caractéristiques techniques du téléviseur** et **Renouveler la première mise en service**.

Afficher l'index

MEDIA

MEDIA : Appeler **MediaPortal**.



◀ ▶ ▲ ▼ Sélectionnez le **Index**,
OK appelez.

Vous voyez un texte d'info concernant le mot-clé sélectionné en haut dans l'affichage d'info.

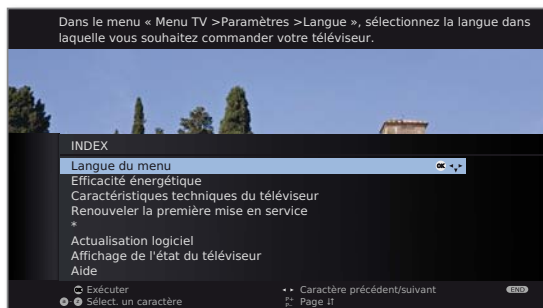

Si un symbole OK apparaît dans la ligne, cette fonction est directement ouverte avec **OK**.

Sélection d'un mot-clé



Avec les **touches numériques**, entrer les lettres de début comme sur un clavier de téléphone portable (cf. page 12).

Ou basculez avec :



◀ ▶ vers les lettres suivantes/précédentes,
▼ ▲ de ligne à ligne,

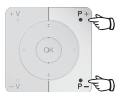

P+ / P- Parcourir par page en avant ou en arrière.

Exemple : Vous souhaitez que le téléviseur s'éteigne automatiquement à un moment déterminé :
Sélectionnez le mot-clé **Mise hors tension** → **Automatique**,
OK vous accédez aux réglages et avec ◀ vous revenez en arrière.

L'affichage d'info

L'affichage d'info vous livre un texte d'information sur le contenu pour chaque affichage sur l'écran, qui vous aide à commander votre téléviseur. Avec l'index, elle forme un système de commande pratique.

➡ Un affichage apparaîtra sur l'écran.

INFO

Le réglage en usine implique l'affichage automatique de l'affichage d'info pour chaque point de menu. Dans ce cas, vous pouvez occulter provisoirement les textes d'info avec la **touche INFO**.

L'affichage automatique d'info peut être occulté de manière permanente au moyen d'un réglage de menu. Il peut alors être brièvement affiché par une pression sur la **touche INFO**.



Lorsqu'un texte d'information est disponible, il est signalé par le symbole **INFO** qui s'affiche en bas à droite.



Si un texte d'information de plusieurs pages est disponible, le nombre de pages disponibles ainsi que **P+P- Page 1/1** sera affiché dans la fenêtre d'information. Vous pouvez parcourir chaque page Info avec **P+** et **P-**.

Afficher/occulter en permanence l'affichage d'info automatique

Une fois que vous vous êtes familiarisé avec la commande du téléviseur, vous pouvez couper l'affichage d'info automatique.

➡ En mode TV normal, sans autres affichages.

MENU



MENU : Ouvrir le **Menu TV**.

- ◀ ▶ Sélectionner **Paramètres**,
▼ passer à la ligne de menu suivante.
- ◀ ▶ Sélectionner **Divers**,
▼ passer à la ligne de menu suivante.
- ◀ ▶ Sélectionner **Affichage à l'écran**,
▼ passer à la ligne de menu suivante.
- ◀ ▶ Sélectionner **Info automatique**,
▼ et dans la ligne de menu suivante : **oui / non**.

Menu TV – Plan d'aperçu

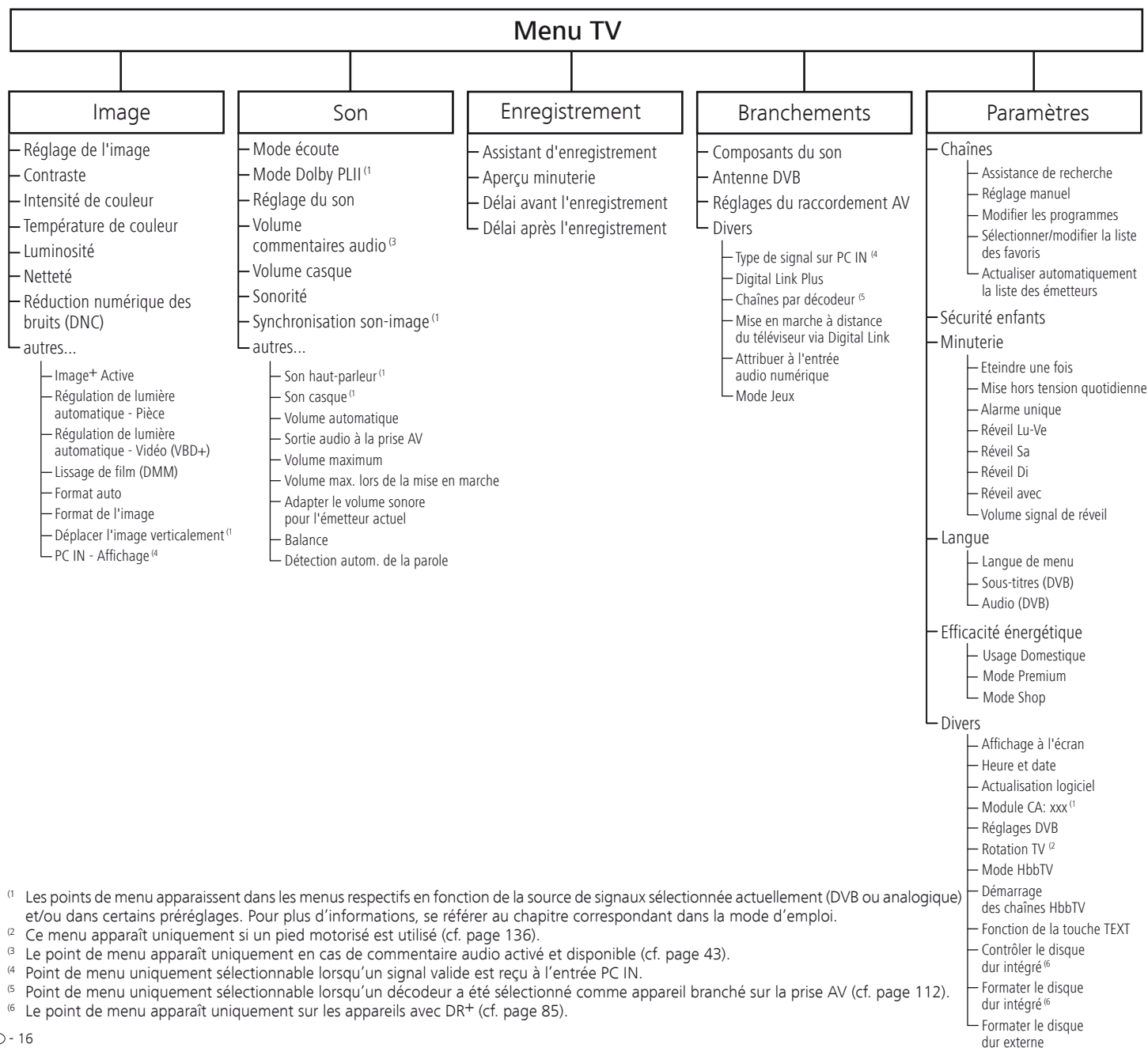

⁽¹⁾ Les points de menu apparaissent dans les menus respectifs en fonction de la source de signaux sélectionnée actuellement (DVB ou analogique) et/ou dans certains préréglages. Pour plus d'informations, se référer au chapitre correspondant dans la mode d'emploi.

⁽²⁾ Ce menu apparaît uniquement si un pied motorisé est utilisé (cf. page 136).

⁽³⁾ Le point de menu apparaît uniquement en cas de commentaire audio activé et disponible (cf. page 43).

⁽⁴⁾ Point de menu uniquement sélectionnable lorsqu'un signal valide est reçu à l'entrée PC IN.

⁽⁵⁾ Point de menu uniquement sélectionnable lorsqu'un décodeur a été sélectionné comme appareil branché sur la prise AV (cf. page 112).

⁽⁶⁾ Le point de menu apparaît uniquement sur les appareils avec DR+ (cf. page 85).

Confort d'utilisation

Menu radio – Plan d'aperçu

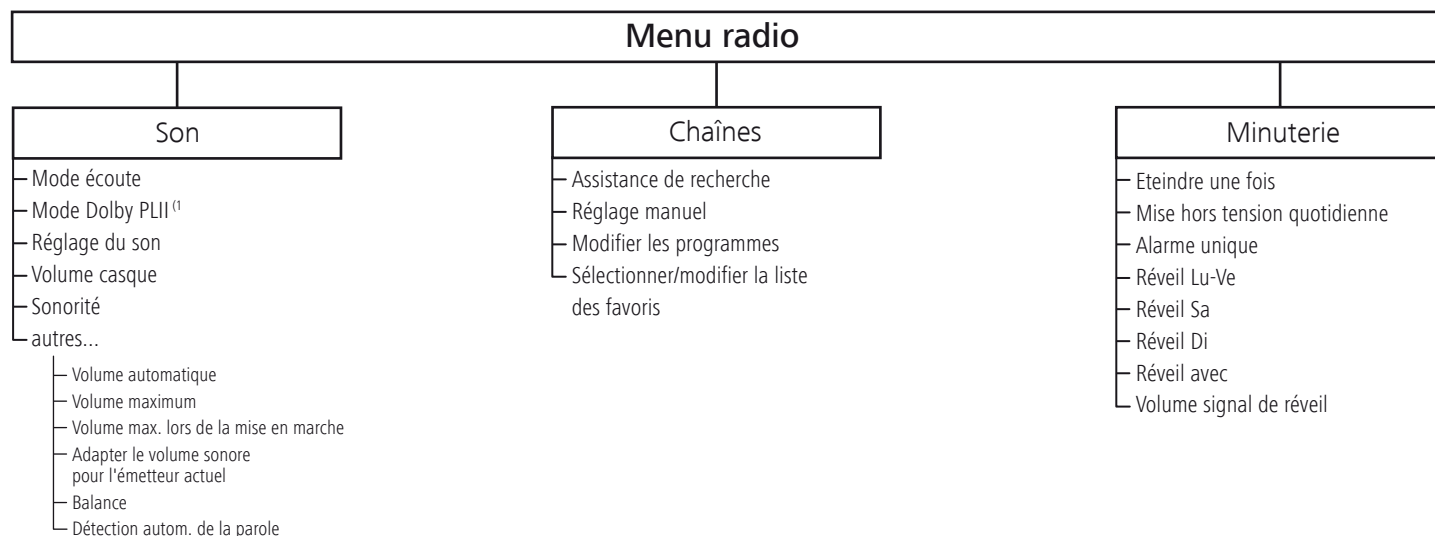

Autres menus – Plan d'aperçu

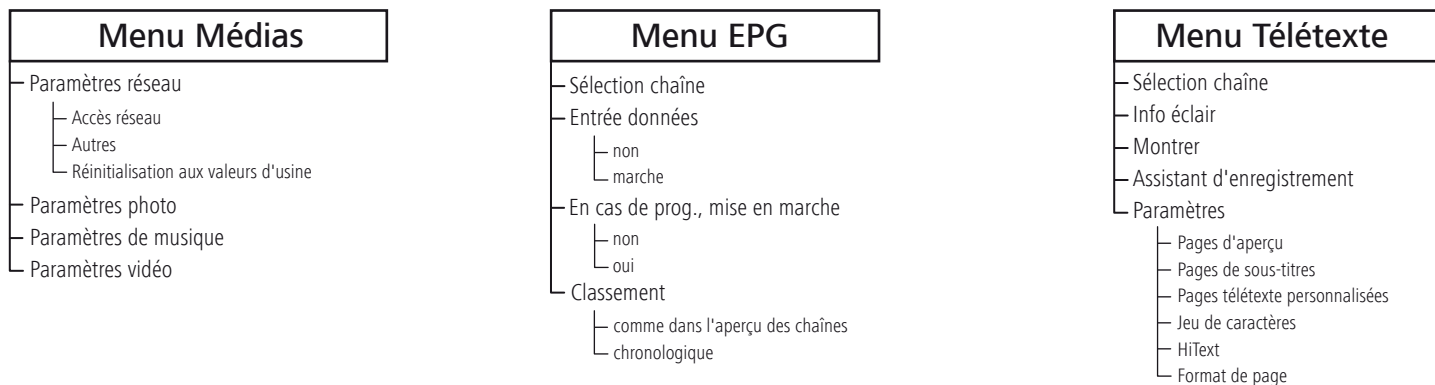

Première mise en service

Installation du téléviseur

Solutions d'installation

Votre téléviseur sera livré d'usine sans solution d'installation. Vous avez ainsi la possibilité de choisir la solution d'installation de votre téléviseur qui vous convient le mieux auprès de votre revendeur spécialisé Loewe. Utilisez exclusivement des solutions d'installation Loewe pour votre téléviseur (p. ex. support mural, Floor Stand). Elles sont indiquées au chapitre Accessoires – Possibilités d'installation, p. 147.

Une fois que vous aurez choisi une solution d'installation, veuillez respecter les indications de la notice de montage correspondante.

Remarques concernant l'installation

Lors du choix de l'emplacement, veillez à ce qu'aucune lumière claire ni aucun rayon de soleil ne soient projetés directement sur l'écran. Ceux-ci pourraient provoquer des reflets qui affecteraient l'image.

Pour la distance d'observation, la valeur indiquée est le triple de la diagonale d'écran (par ex, pour un appareil de 40 pouces, 3 m environ pour signal SD). En cas de signal HD, la distance d'observation peut être réduite.

Couvercle de l'appareil

Couvercles pour les raccordements arrière et latéraux

Pour enlever le couvercle du compartiment à câble arrière, tirez les deux poignées inférieures et retirez le couvercle de l'appareil.

Pour monter le couvercle du compartiment à câbles, placez les tenons sur l'arête supérieure du couvercle dans les orifices correspondants de la paroi arrière de l'appareil et faites basculer le couvercle jusqu'à ce qu'il soit enclenché dans l'appareil.

Le couvercle latéral du téléviseur peut aussi être retiré entièrement. Pour ce faire, ouvrez-le jusqu'à la butée et tirez sans trop forcer sur le couvercle ouvert.

Le couvercle se décroche du support pour libérer la zone de raccordement. Pour remettre le couvercle en place, appuyez tout simplement celui-ci dans les encoches.

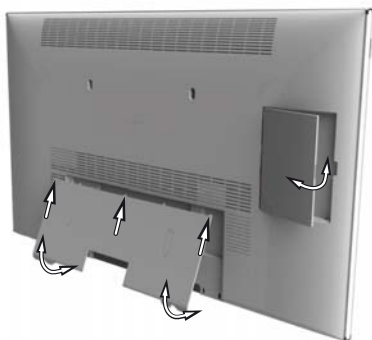

Branchement du téléviseur

Branchement au réseau électrique

Retirez le couvercle pour les branchements.

Branchez le téléviseur à une prise de 220-240V : branchez tout d'abord la petite fiche du câble réseau dans le raccordement au réseau qui se trouve au dos du téléviseur, puis la grande fiche réseau dans la prise de courant réseau.

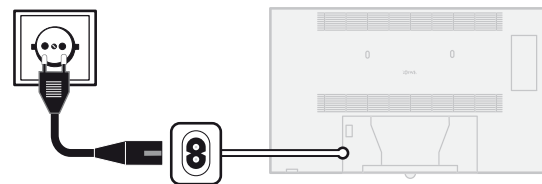

Branchement des antennes

Câble (analogique) / DVB-C / Antenne DVB-T :

Branchez les câbles de raccordement de l'installation d'antenne/de câble ou l'antenne intérieure dans la prise **ANT-TV**.

Au cas où vous voudriez utiliser à la fois un câble analogique / branchement DVB-C et une antenne DVB-T, veuillez utiliser un commutateur d'antenne externe (disponible dans les magasins spécialisés).

Antenne satellite DVB-S :

Les prises **ANT-SAT** ou **ANT-SAT2** sont disponibles si le téléviseur est équipé d'un récepteur satellite Single ou Twin (en usine ou kit d'extension / kit d'équipement).

En fonction du système satellite utilisé, branchez un câble de raccordement du commutateur multiple ou directement du LNC aux prises **ANT-SAT** ou **ANT-SAT2** du téléviseur.

Lors du raccordement du téléviseur à un système commun de câble simple, branchez directement les prises **ANT-SAT** ou **ANT-SAT2** à la prise d'antenne SAT correspondante. Le cas échéant, n'hésitez pas à consulter votre revendeur spécialisé.

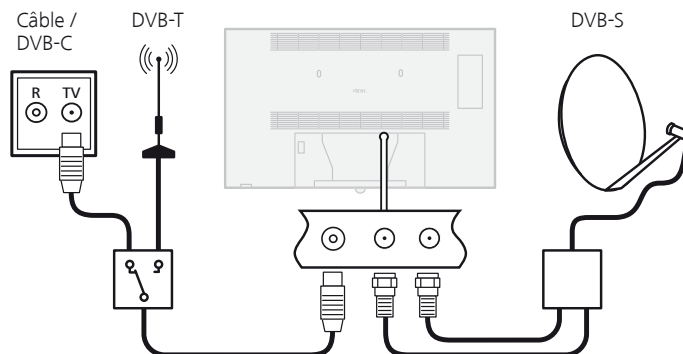

Première mise en service

Branchement des haut-parleurs

Le téléviseur sera livré de l'usine sans haut-parleur. Vous disposez de plusieurs possibilités pour brancher des haut-parleurs à votre appareil.

Un système de haut-parleur Loewe qui se monte au-dessous de l'appareil et se branche à la prise du **Systemspeaker** est disponible comme accessoire pour des dimensions d'appareil déterminées⁽¹⁾. Pour de plus amples informations, veuillez vous référer à la notice de montage du système de haut-parleurs Loewe **Stereospeaker I Sound**.

Si vous souhaitez utiliser d'autres haut-parleurs, il est possible de brancher deux haut-parleurs (min. 4 Ohm / min. 20W Sinus) via les prises de haut-parleurs (borne à vis) du téléviseur.

Des systèmes de haut-parleurs ou des enceintes actives peuvent être branchées via le raccordement **AUDIO LINK**.

La procédure de configuration et de raccordement des systèmes de haut-parleurs et d'enceintes actives vous sera décrite à partir de la page 119.

Branchement des haut-parleurs externes sur les bornes à vis

Pour brancher les haut-parleurs, veuillez éteindre le téléviseur avec l'interrupteur réseau, et tirez la fiche réseau.

Le pontage sur la prise du Systemspeaker doit être branché ou rester branché.

Les câbles de raccordement sont branchés aux haut-parleurs et posés.

Tournez les 4 bornes à vis d'environ 2 à 3 tours dans le sens inverse des aiguilles d'une montre. Les ouvertures de raccordement pour les câbles des haut-parleurs sont ainsi libérées.

Veillez à ce qu'aucune extrémité de câble ouverte ne se trouve à l'intérieur de l'appareil lors du branchement. Évitez les courts-circuits entre toutes les bornes à vis.

Insérez les câbles de raccordement (max. 1,5mm²) des haut-parleurs sous les bornes à vis de couleur correspondante (rouge sur rouge, noir sur noir). Observez également les désignations de raccordement du haut-parleur à droite (Right) et à gauche (Left), ainsi que les signes apposés, « + » égale rouge et « - » égale noir (voir illustration).

Veillez à ce que l'isolation des câbles ne soit pas coincée par inadvertance.

Serrez les bornes à vis dans le sens des aiguilles d'une montre.

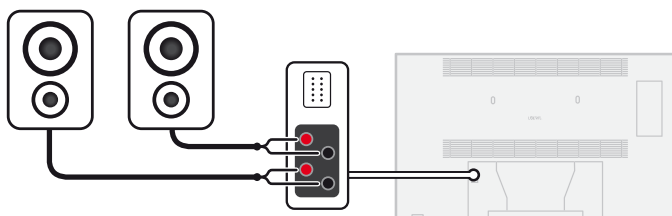

Branchement du téléviseur au réseau domestique

Vous pouvez raccorder votre téléviseur au réseau domestique **avec un câble** (Ethernet, Powerline) ou si existant⁽¹⁾ ou via une **connexion sans fil** (WLAN). Pour de plus amples informations sur Powerline, veuillez vous adresser à votre revendeur.

Pour la configuration des adaptateurs réseau, cf. page 67.

Le téléviseur ne doit **en aucun cas** être raccordé simultanément **par une liaison filaire** et par une **connexion sans fil** au même réseau (p.ex. routeur), cela pourrait entraîner de sérieuses perturbations dans son fonctionnement !

Exemple de connexion avec câble

Branchez la prise LAN de votre téléviseur au commutateur LAN/routeur de votre réseau domestique à l'aide d'un câble réseau (disponible dans les magasins spécialisés).

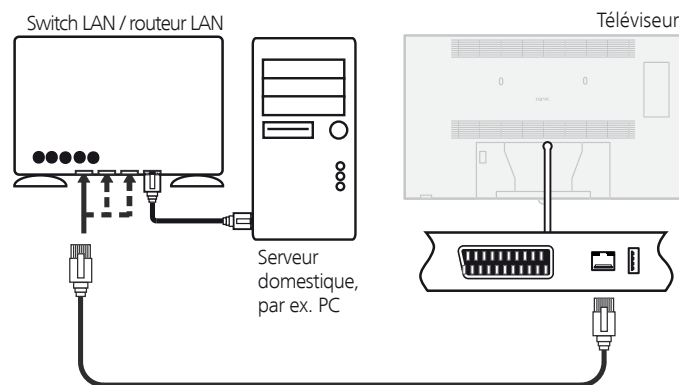

Exemple de connexion sans fil⁽¹⁾

Vous pouvez raccorder le téléviseur au réseau domestique via une connexion sans fil par le biais de l'antenne WiFi à l'intérieur de l'appareil.

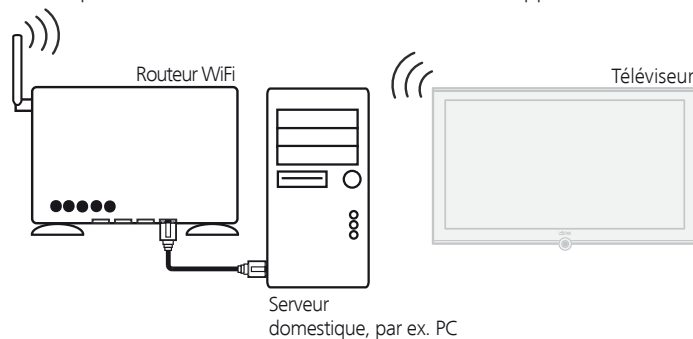

⁽¹⁾ Pour les possibilités d'équipement et d'extension, se référer à la page 146.

Première mise en service

Regroupement des câbles

Les câbles raccordés au téléviseur peuvent être regroupés à l'aide du fixe-câbles velcro fourni et fixés au panneau arrière du boîtier.

Remplacez ensuite le couvercle pour les raccordements (cf. page 18).

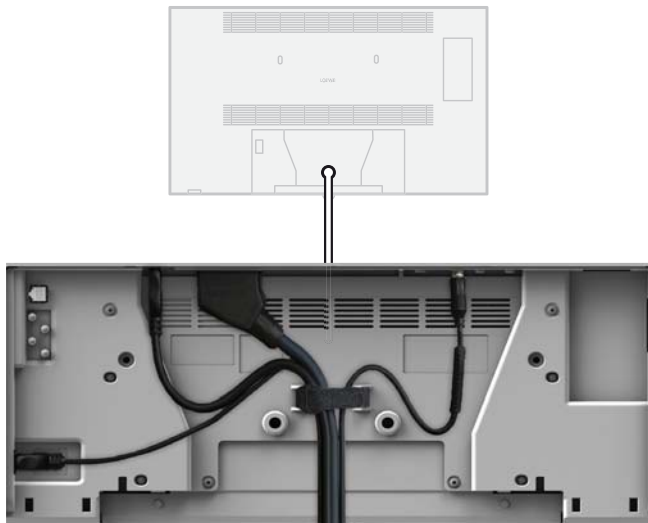

Préparation de la télécommande

Mettre en place ou remplacer les piles

Appuyez sur les flèches gravées tout en poussant le couvercle du compartiment à piles vers le bas.

Utilisez uniquement des cellules micro anti-écoulement de type alcalin au manganèse LR 03 (AAA). N'utilisez pas d'autres types de piles et ne mélangez pas les piles anciennes et nouvelles.

Les piles utilisées ne doivent pas être exposées à une chaleur excessive telle que le soleil, du feu ou autres choses de ce genre !

En mettant les piles en place, veillez à respecter la polarité des + et -.

Lorsque les piles deviennent trop faibles après une longue période d'utilisation, une inscription invitant à changer les piles apparaît sur le téléviseur. Veuillez éliminer les piles usagées de manière écologique (cf. page 148).

Une fois que les piles ont été mises en place, faites à nouveau glisser le couvercle à partir du bas.



Régler la télécommande pour la commande du téléviseur

TV

Appuyer sur la **touche TV**.

Veillez vous référer à la page 129 pour découvrir comment utiliser d'autres appareils Loewe et comment réattribuer les touches de la télécommande.

Première mise en service

Mise en/hors service de l'appareil

Mettre le téléviseur en mode veille

Appuyez sur l'interrupteur de réseau sur la partie inférieure droite de l'appareil.

L'affichage sur l'unité de commande sur la partie avant s'allume d'abord en orange, puis en rouge. Le téléviseur se trouve maintenant en mode veille.

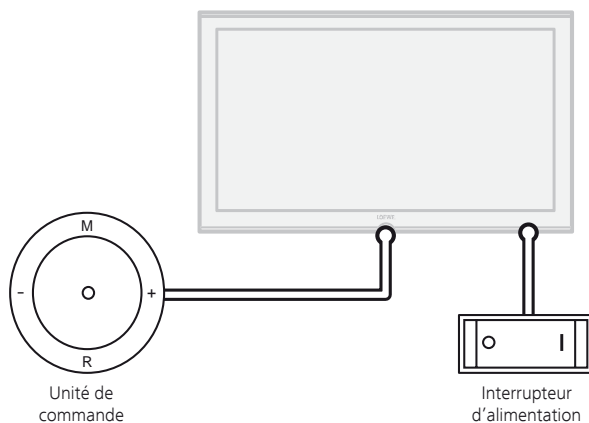

Mise en et hors service du téléviseur au niveau de la commande

Pour mettre en marche le téléviseur ou sortir du mode de veille, appuyez pendant env. 2 secondes au centre du bouton marche/arrêt.

Affichage



Signification de la couleur d'affichage :

Rouge : Mode veille

Vert : Téléviseur allumé

Orange : Mode radio, l'appareil reçoit les données EPG, enregistrement par minuterie actif ou enregistrement d'archives pour USB Recording⁽¹⁾.

Mettre en service avec la télécommande



Appuyer sur le **touche marche/arrêt**



ou
sur les **touches numériques**



ou
touche TV



ou
touche OK – la liste des chaînes est ouverte



ou
touche MEDIA – la menu MediaPortal est ouverte.

Mettre hors service avec la télécommande



Appuyer sur le **touche marche/arrêt**.

➡ Avant d'arrêter l'appareil avec l'interrupteur, il est recommandé de le mettre en mode veille.

Mettre le mode Radio en service

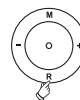

Appuyer sur **R** sur la commande de l'appareil.

Ou :



Appuyer sur la **touche AUDIO** de la télécommande (mode Radio cf. page 56).

⁽¹⁾ USB Recording uniquement sur les appareils sans DR+ (enregistreur numérique intégré).

Première mise en service

Assistant de première mise en service

Première installation après la première mise en service

Cet assistant est automatiquement lancé après la première mise en service, peut toutefois être appelé manuellement depuis l'index du téléviseur, cf. **Renouveler la première mise en service** en page 15.

► Lorsqu'une sécurité enfants est réglée, avant la répétition de la première mise en marche, il faut saisir le code secret (cf. sécurité enfants p. 60).

Exécution de l'assistant de première mise en service

L'exécution de l'assistant de première mise en service dépend des réglages choisis.

Langue

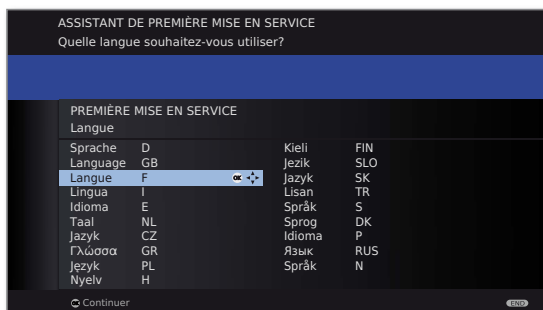

▲ ▼ ◀ ▶ Sélectionnez la langue.

La première étape de l'assistant consiste à sélectionner la langue du guide de l'utilisateur. Suivez désormais les instructions qui figurent sur votre téléviseur.

OK Continuer.

Efficacité énergétique

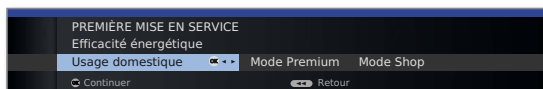

◀ ▶ Sélectionnez **Efficacité énergétique**.

Définissez l'efficacité énergétique de fonctionnement de votre téléviseur. La valeur du contraste (et donc de la luminosité du rétro-éclairage) s'adapte en fonction du préréglage et la ajustage automatique est activée ou désactivée (voir page 38).

Efficacité énergétique (suite)

Usage domestique :

Ici, la faible consommation énergétique lors d'une utilisation domestique prime. La ajustage automatique est activée.

Mode Premium :

Ce mode adapte les réglages en cas de consommation énergétique élevée à un environnement plus clair. La ajustage automatique est activée.

Mode Shop :

Les réglages d'image sont paramétrés pour une utilisation dans un espace de présentation. La ajustage automatique est désactivée. Si la luminosité ambiante est réduite, il n'en résulte aucune réduction de la consommation énergétique.

Le préréglage peut être modifié ultérieurement dans **Menu TV** sous **Image** → **Réglage de l'image** → **Préréglages** (cf. page 38) ou sous **Paramètres** → **Efficacité énergétique**.

OK Continuer.



Pays



▲ ▼ ◀ ▶ Sélectionnez le **pays** d'utilisation de l'appareil (les préréglages spécifiques au pays seront repris). Pour certains pays d'utilisation de l'appareil (par ex. l'Australie), une sélection supplémentaire apparaît à la fin pour choisir le pays / territoire dans lequel l'appareil est utilisé.

OK Continuer.

Mode

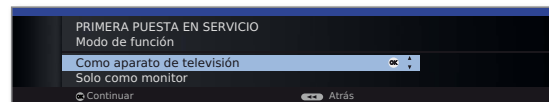

▲ ▼ Sélectionnez le **Mode** de fonctionnement.

Utiliser le téléviseur **En tant que téléviseur** :
Suite à la page suivante.

Utiliser le téléviseur **Seulement en tant que moniteur** :
Suite à la page 33.

OK Continuer.

Première mise en service

Choix de l'antenne

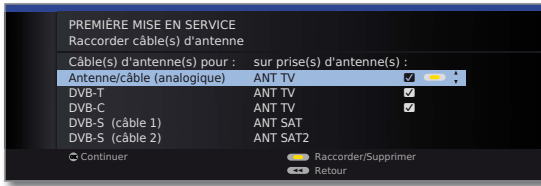

▲ ▼ Sélectionnez le câble d'antenne.

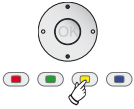

Touche jaune : Raccorder/Supprimer le câble de l'antenne.

Antenne/câble

(analogique) : chaîne analogique par câble/antenne
DVB-T : chaîne terrestre numérique
DVB-C : chaîne numérique par câble
DVB-S (câble 1) : chaîne numérique par satellite
DVB-S (câble 2) : chaîne numérique par satellite

Les possibilités de sélection de l'antenne dépendent des modules de réception montés en usine ou installés ultérieurement (cf. aussi page 146). En fonction de l'antenne ou des antennes sélectionnées, les réglages correspondants seront appelés plus tard au cours de l'exécution.



OK Continuer.

Langues de sous-titre et Audio (DVB)

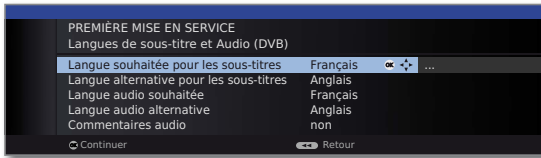

▲ ▼ ◀ ▶ Sélectionnez les langues et les langues de remplacement pour les sous-titres et audio souhaitées pour les émissions DVB (cf. page 61). Réglez le commentaire audio pour les personnes malvoyantes (voir page 43).

OK Continuer.

En fonction du type d'antenne (DVB-T, DVB-C, DVB-S) sélectionné, les réglages correspondants apparaissent par la suite.

Possibilités de réglages pour la réception DVB-T :

Au cas où vous n'auriez pas sélectionné d'antenne DVB-T parmi la sélection des antennes : vous trouverez d'autres **Possibilités de réglage pour la réception DVB-C** à la page 24.

Sélection du réseau Si plusieurs réseaux de réception sont disponibles par DVB-T, vous pouvez choisir le réseau depuis lequel vous souhaitez recevoir vos chaînes.



Réglages

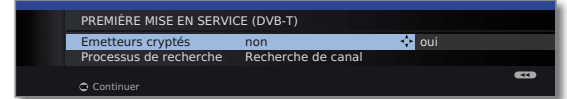

▲ ▼ ◀ ▶ Sélectionnez et adaptez les réglages pour la réception DVB-T.



Emetteurs cryptés Vous pouvez indiquer ici, si d'autres émetteurs cryptés doivent également faire l'objet d'une recherche/actualisation. Si vous sélectionnez **oui**, toutes les chaînes cryptées trouvées seront enregistrées. Ceux-ci peuvent toutefois être reçus uniquement avec un module CA approprié et une Smart Card supplémentaire. L'utilisation du module CA est décrite à la page 63.

Si un module CA avec SmartCard est déjà connecté pour la recherche de chaîne, toutes les chaînes décryptables par ce module seront enregistrées même avec le pré-réglage **non**.

Processus de recherche Si vous souhaitez exécuter la recherche indépendamment de la grille, veuillez sélectionner **Recherche de fréquence** dans processus de recherche.

OK Continuer.

Tension d'alimentation

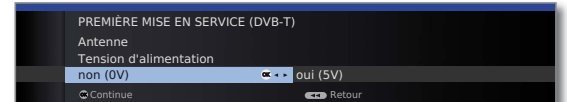

◀ ▶ Sélectionnez la tension d'alimentation **non / oui**.

Utilisez une antenne DVB-T nécessitant une tension d'alimentation (antenne active), mais n'étant pas déjà alimentée par un bloc-réseau, puis sélectionnez **oui (5V)** pour l'alimentation de l'antenne.

Vous trouverez à la page 33 des indications pour orienter votre antenne DVB-T.



OK Continuer.

Première mise en service

Possibilités de réglages pour la réception DVB-C :

Au cas où vous n'auriez pas sélectionné d'antenne DVB-C parmi la sélection des antennes : pour d'autres **Possibilités de réglages pour la réception DVB-S** (cf. colonne de droite).

Sélection du réseau Si plusieurs réseaux de réception sont disponibles par DVB-C, vous pouvez choisir le réseau depuis lequel vous souhaitez recevoir vos chaînes. Les réglages DVB-C courants seront déduits du choix de l'emplacement de montage ou de celui du réseau et ne doivent pas être modifiés. Le nombre des réglages suivants dépend du réseau choisi.



▲ ▼ Sélectionner le réseau,
OK Continuer.

Réglages

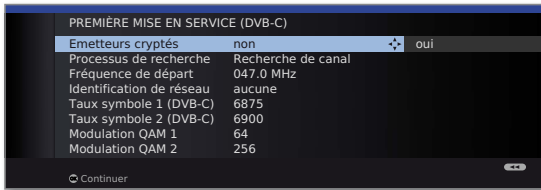

▲ ▼ ◀ ▶ Sélectionnez et adaptez les réglages pour la réception DVB-C.

Emetteurs cryptés

Vous pouvez indiquer ici, si d'autres émetteurs cryptés doivent également faire l'objet d'une recherche/actualisation. Si vous sélectionnez **oui**, toutes les chaînes cryptées trouvées seront enregistrées. Ceux-ci peuvent toutefois être reçus uniquement avec un module CA approprié et une Smart Card supplémentaire. L'utilisation du module CA est décrite à la page 63.

Si un module CA avec SmartCard est déjà connecté pour la recherche de chaîne, toutes les chaînes décryptables par ce module seront enregistrées même avec le pré-réglage **non**.

Processus de recherche

Si vous souhaitez exécuter la recherche indépendamment de la grille, veuillez sélectionner **Recherche de fréquence** dans processus de recherche.

Fréquence de départ

Les chaînes DVB sont uniquement recherchées dans la bande de fréquence supérieure à la fréquence de départ.

Identification de réseau

Modifiez ces pré-réglages uniquement si vous connaissez d'autres taux symboles et d'autres types de modulation ou s'il est nécessaire d'indiquer l'identifiant du réseau pour votre réseau câblé. Pour les petits réseaux câblés alimentés directement via satellite, le taux symbole 6900 doit être remplacé par 6111. Vous obtiendrez de plus amples informations auprès de votre opérateur de câble.

Taux symbole

Modulation QAM



OK Continuer.

Possibilités de réglages pour la réception DVB-S :

Au cas où vous n'auriez pas sélectionné d'antenne DVB-S parmi la sélection des antennes : vous trouverez d'autres **Possibilités de réglages pour tous les types de réception** à la page 30.

Les réglages DVB-S courants seront déduits du choix de l'emplacement de montage et ne doivent en général pas être modifiés.

Sélectionner les installations satellites

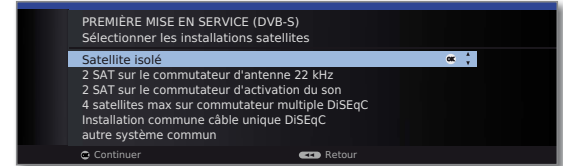

▲ ▼ Sélectionnez le système satellite.
Indiquez de quelle manière (satellite unique ou type de système satellite) vous recevez quel(s) satellite(s). N'hésitez pas à consulter votre revendeur spécialisé, le cas échéant.

Satellite isolé

Réception d'un satellite unique via un LNC (LNB) raccordé. Pour obtenir des informations sur les réglages, référez-vous à la page 25.

2 SAT sur le commutateur d'antenne 22 kHz

Réception de deux satellites différents avec deux LNC (LNB), lesquels sont raccordés au téléviseur via un commutateur 22 kHz. Pour obtenir des informations sur les réglages, référez-vous à la page 25.

2 SAT sur le commutateur d'activation du son

Réception de deux satellites différents avec deux LNC (LNB), lesquels sont raccordés au téléviseur via un commutateur Toneburst. Pour obtenir des informations sur les réglages, référez-vous à la page 25.

4 satellites max sur commutateur multiple DiSEqC

Le téléviseur commande un commutateur multiple DiSEqC, sur lequel quatre LNC (LNB) maximum sont raccordés pour différents satellites. Pour obtenir des informations sur les réglages, référez-vous à la page 26.

Installation commune câble unique DiSEqC

Sélectionnez le réglage lorsque le téléviseur est raccordé à un système de câble simple DiSEqC (suivant EN 50494). Plusieurs récepteurs satellites peuvent être raccordés à un même câble satellite. Pour obtenir des informations sur les réglages, référez-vous à la page 27.

autre système commun

Sélectionnez le réglage lorsque le téléviseur est raccordé à un système de câble simple. Plusieurs récepteurs satellites peuvent être raccordés à un même câble satellite. Contrairement à un système commun de câble simple DiSEqC, certaines limites existent pour les systèmes communs de câble simple « normaux » au niveau d'une fréquence de réception particulière. Pour obtenir des informations sur les réglages, référez-vous à la page 28.



OK Continuer

(à la page du système satellite correspondante).

Première mise en service

Possibilités de réglages pour le système satellite (satellite isolé) :

Sélectionner un satellite isolé



▲ ▼ Sélectionnez le satellite,
OK Continuer.

Sélection du réseau

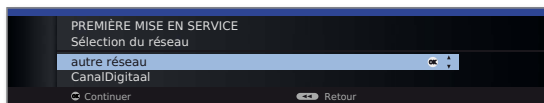

▲ ▼ Sélectionner le réseau.
Si plusieurs réseaux de réception sont disponibles par DVB-S, vous pouvez choisir le réseau depuis lequel vous souhaitez recevoir vos chaînes.

OK Continuer.

High Band

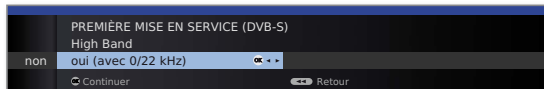

◀ ▶ Bande haute **non / oui**.
Indiquez ici si, outre la bande basse, la bande haute du satellite voulu doit également faire l'objet de la recherche.

OK Continuer.

Fréquences LNC

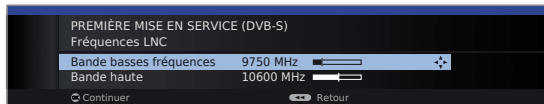

◀ ▶ Réglez les fréquences LNC.
Normalement, vous n'avez pas besoin de modifier les valeurs pour la bande haute et la bande basse sauf si la LNC (LNB) de votre installation satellite utilise une fréquence d'oscillateur différente (important pour l'affichage de fréquence).

OK Continuer.

(vous trouverez d'autres **Possibilités de réglage pour la réception DVB-S (suite)** à la page 29).

Possibilités de réglages pour le système satellite (2 SAT sur le commutateur d'antenne 22 kHz / 2 SAT sur le commutateur d'activation du son) :

Sélection satellite



▲ ▼ Sélectionnez **Satellite 1 / Satellite 2**,
▶ sélectionnez les satellites parmi la liste,
OK Continuer.

Sélection du réseau

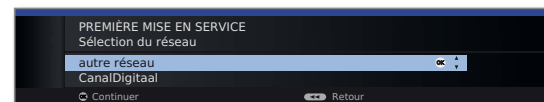

▲ ▼ Sélectionner le réseau.
Si plusieurs réseaux de réception sont disponibles par DVB-S, vous pouvez choisir le réseau depuis lequel vous souhaitez recevoir vos chaînes.

OK Continuer.

Fréquences LNC (commutateur d'antenne 22 kHz)

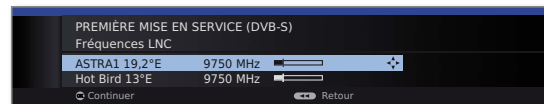

Fréquences LNC (commutateur d'activation du son)

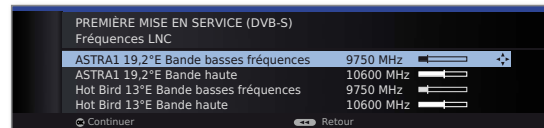

◀ ▶ Réglez les fréquences LNC.
Normalement, vous n'avez pas besoin de modifier les valeurs pour la bande haute et la bande basse sauf si la LNC (LNB) de votre installation satellite utilise une fréquence d'oscillateur différente (important pour l'affichage de fréquence).

OK Continuer.

(vous trouverez d'autres **Possibilités de réglage pour la réception DVB-S (suite)** à la page 29).

Première mise en service

Possibilités de réglages pour le système satellite (4 satellites max sur commutateur multiple DiSEqC) :

Réglages du commutateur multiple DiSEqC

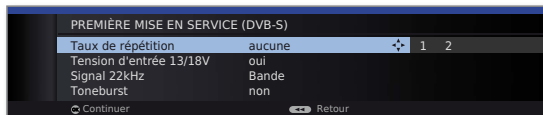

▲ ▼ ◀ ▶ Sélectionnez et adaptez les réglages pour le commutateur multiple DiSEqC.

Taux de répétition Le taux de répétition définit combien de fois l'ordre DiSEqC sera émis. Une répétition est uniquement nécessaire pour les systèmes en cascade.

Tension d'entrée La tension de contrôle commande la commutation du niveau de polarisation (horizontal/vertical) pour les composants non compatibles DiSEqC (par ex., la commande de LNB simple via le commutateur multiple DiSEqC).

Signal 22kHz Le signal 22 kHz commande en réglage **Bande** la commutation entre les bandes hautes et les bandes basses. Le réglage **Position** commande la sélection des satellites pour les composants non compatibles DiSEqC.

Toneburst Avec les commandes **Position** et **Option**, le Toneburst commande la sélection des satellites pour les composants non compatibles DiSEqC, mais compatibles Toneburst.

OK Continuer.

Sélection satellite



▲ ▼ Sélectionnez **Satellite 1...Satellite 4**,
▶ Sélectionnez les satellites parmi la liste,

OK Continuer.

Sélection du réseau

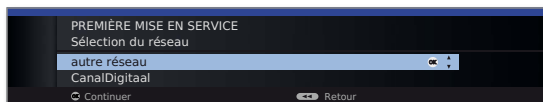

▲ ▼ Sélectionner le réseau.
Si plusieurs réseaux de réception sont disponibles par DVB-S, vous pouvez choisir le réseau depuis lequel vous souhaitez recevoir vos chaînes.

OK Continuer.

Fréquences LNC

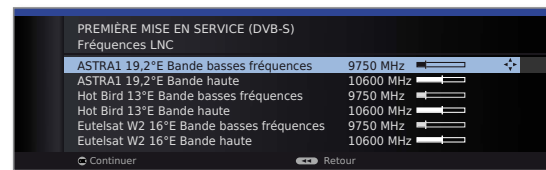

◀ ▶ Réglez les fréquences LNC.
Normalement, vous n'avez pas besoin de modifier les valeurs.

OK Continuer.

(vous trouverez d'autres **Possibilités de réglage pour la réception DVB-S (suite)** à la page 29).

Première mise en service

Possibilités de réglages pour le système satellite (Installation commune câble unique DiSEqC) :

Système
commun de
câble simple
DiSEqC

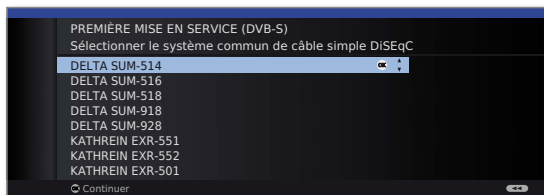

▲ ▼ Sélectionnez le système commun de câble simple DiSEqC.

OK Continuer.

Sélection
satellite



▶ Sélectionnez les satellites parmi la liste.

OK Continuer.

Sélection du
réseau

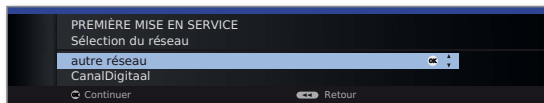

▲ ▼ Sélectionner le réseau.
Si plusieurs réseaux de réception sont disponibles par DVB-S, vous pouvez choisir le réseau depuis lequel vous souhaitez recevoir vos chaînes.

OK Continuer.

Fréquences
LNC

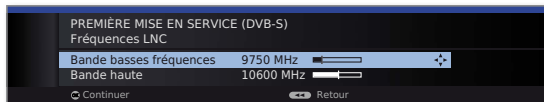

◀ ▶ Réglez les fréquences LNC.
Normalement, vous n'avez pas besoin de modifier les valeurs pour la bande haute et la bande basse sauf si la LNC (LNB) de votre installation satellite utilise une fréquence d'oscillateur différente (important pour l'affichage de fréquence).

OK Continuer.

Inscription
manuelle
(pour prise
ANT SAT)

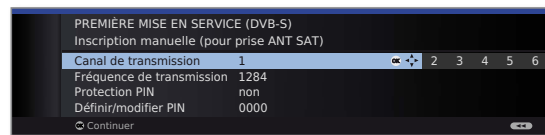

▲ ▼ ◀ ▶ Sélectionnez et adaptez les réglages pour le système commun de câble simple DiSEqC.

Canal/Fréquence
de transmission

Sélectionnez le canal de transmission souhaité et la fréquence d'émission correspondante.

Protection PIN

Dans la mesure où votre système est prévu pour, il est possible de protéger vos données de transmission avec un PIN pour empêcher que d'autres utilisateurs ne les utilisent.



OK Continuer.

(vous trouverez d'autres **Possibilités de réglage pour la réception DVB-S (suite)** à la page 29).

Première mise en service

Possibilités de réglages pour le système satellite (autre système commun) :

Sélectionner un satellite isolé

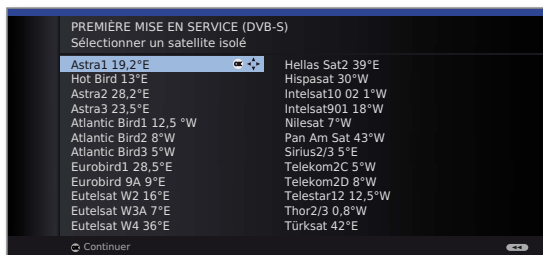

▲ ▼ Sélectionnez le satellite,
OK Continuer.

Sélection du réseau

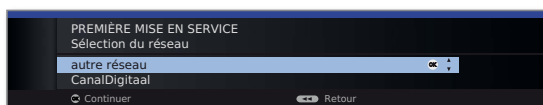

▲ ▼ Sélectionner le réseau.
Si plusieurs réseaux de réception sont disponibles par DVB-S, vous pouvez choisir le réseau depuis lequel vous souhaitez recevoir vos chaînes.

OK Continuer.

Réglages LNC

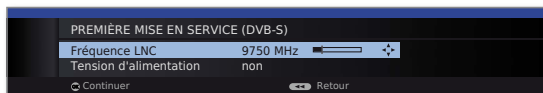

▲ ▼ ◀ ▶ Sélectionnez et adaptez les réglages.

Fréquence LNC

Normalement, vous n'avez pas besoin de modifier les valeurs pour la bande haute et la bande basse sauf si la LNC (LNB) de votre installation satellite utilise une fréquence d'oscillateur différente (important pour l'affichage de fréquence).

Tension d'alimentation

Vous pouvez connecter l'alimentation de l'antenne (13V ou 18V / max. 450 mA) si votre appareil est raccordé à un système de câble simple sans alimentation externe.



OK Continuer.

(vous trouverez d'autres **Possibilités de réglages pour tous les types de réception** à la page 30).

Première mise en service

Possibilités de réglages pour la réception DVB-S (suite) :

Réception
du test



Après avoir effectué les réglages précédents, vous devriez être en mesure de recevoir l'image et le son des satellites sélectionnés (possible uniquement pour l'Astra1 et HOTBIRD).

OK Continuer.



Réglages

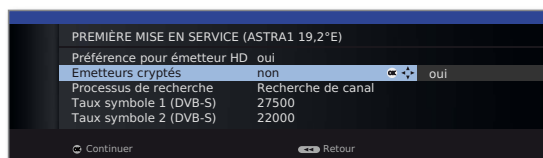

▲ ▼ ◀ ▶ Sélectionnez et adaptez les réglages.

Si vous désirez recevoir plusieurs satellites, veuillez effectuer les réglages suivants pour tous les satellites. Il est probable que le nombre de réglages diffère selon les satellites ou le réseau choisis.

Préférence
pour émetteur
HD

Vous pouvez sélectionner ici si les émetteurs HD haute résolution doivent être préférés lors du triage des émetteurs.

► Le point de menu est uniquement disponible pour certains réseaux de réceptions.

Émetteurs
cryptés

Vous pouvez indiquer ici, si d'autres émetteurs cryptés doivent également faire l'objet d'une recherche/actualisation. Si vous sélectionnez **oui**, toutes les chaînes cryptées trouvées seront enregistrées. Ceux-ci peuvent toutefois être reçus uniquement avec un module CA approprié et une Smart Card supplémentaire. L'utilisation du module CA est décrite à la page 63.

Si un module CA avec SmartCard est déjà connecté pour la recherche de chaîne, toutes les chaînes décryptables par ce module seront enregistrées même avec le pré-réglage **non**.

Processus de
recherche

Si vous souhaitez exécuter la recherche indépendamment de la grille, veuillez sélectionner **Recherche de fréquence** dans processus de recherche.

Taux symboles

Les taux de symbole sont imposés par le fournisseur satellite et ne doivent en règle générale pas être modifiés.



OK Continuer.

(vous trouverez d'autres **Possibilités de réglages pour tous les types de réception** à la page 30).

Première mise en service

Possibilités de réglages pour tous les types de réception :

Source de signaux préférée

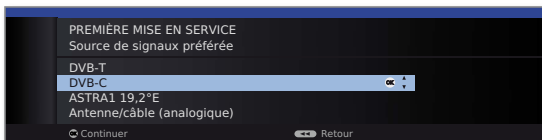

- ▲ ▼ Sélectionnez votre source de signal préférée.

Vous sélectionnez dans une liste la source de signaux dont les chaînes doivent se trouver au début de votre liste des chaînes (commençant avec l'emplacement mémoire 1).

Les sources de signal listées dépendent des antennes choisies et, lorsque l'appareil est équipé d'un récepteur satellite, du type de système satellite utilisé et des satellites reçus.

OK Continuer.

Logical Channel Number

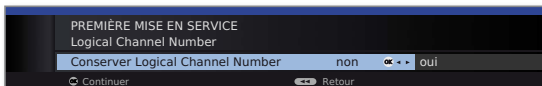

- ◀ ▶ Conserver Logical Channel Number **non / oui**.

Dans certains pays, des émetteurs numériques (DVB-T, DVB-C, DVB-S) sont transmis avec un numéro de programme imposé, connu sous le nom de « Logical Channel Numbers », ou « LCN ».

Si vous entrez oui ici, ces chaînes mémorisées prédéfinies sont reprises et les émetteurs de la source de signal préférée classés par LCN. Il peut en résulter des intervalles ou des attributions multiples (voir page 31) dans la numérotation de la liste d'émetteurs en fonction des LCN.

OK Continuer.

Aperçu réglages pour la recherche de chaînes



Vous voyez un aperçu avec les réglages choisis. Avec la touche ◀ vous pouvez revenir progressivement en arrière pour procéder à d'éventuelles modifications de réglage.



OK Lancez la recherche automatique.

L'appareil recherche à présent les chaînes TV et les stations de radio.

Les chaînes trouvées lors de la recherche automatique sont réparties indépendamment des câbles d'antenne sélectionnés auparavant (sources de signal) dans des blocs de chaîne correspondants. Les chaînes peuvent à l'avenir uniquement être triées au sein de ces blocs.

► Au début de la liste de chaînes de trouvez le bloc avec les chaînes de la source de signaux préférée.

Le choix d'un tri mélangé de chaînes de diverses sources de signaux est uniquement possible avec les listes de favoris.

Sélectionner le bouquet (DVB-S uniquement, si disponible)

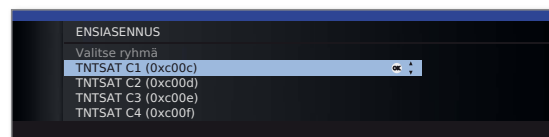

- ▲ ▼ Sélectionner le bouquet.

Si vous avez choisi ASTRA comme satellite pour la source de signaux DVB-S et que plusieurs bouquets sont disponibles, sélectionnez le bouquet valable pour vous.

OK Continuer.

Sélectionner la région (si disponible)

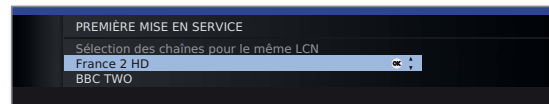

- ▲ ▼ Sélectionner la région.

En fonction de l'endroit d'installation, des sources de signaux présentes, du réseau ou fournisseur de programme sélectionné, il peut s'avérer nécessaire de sélectionner la région (éventuellement la région principale/sous-région) qui convient le mieux à l'emplacement de votre téléviseur.

OK Continuer.

Suite en page suivante →

Première mise en service

Sélection des chaînes pour le même LCN

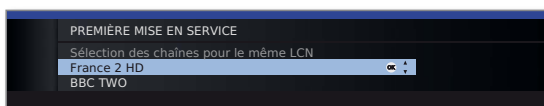

- ▲ ▼ Sélectionner des chaînes.
Si plusieurs stations possèdent le même LCN (Logical Channel Number), vous pouvez sélectionner ici la station qui sera enregistrée sur la place de programme. Les chaînes qui n'ont pas été sélectionnées seront répertoriées à la fin de la liste des émetteurs.

► Il peut arriver que lors de la recherche, plusieurs places de programme soient concernées et que cette sélection doit être effectuée à plusieurs reprises.

OK Continuer.

Tri des chaînes télévisées (DVB-S uniquement)

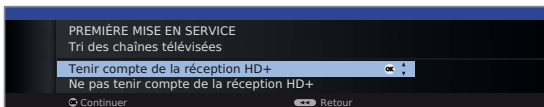

- ▲ ▼ Sélectionner Tri des chaînes télévisées.
Si vous recevez l'offre de chaînes HD+, vous pouvez alors trier les chaînes compatibles avec HD envoyées par ce standard dans les places de la liste des émetteurs, où leurs équivalents sans réception HD se trouveraient sinon.

► La sélection est uniquement disponible lorsque **oui** a été sélectionné dans les **émetteurs cryptés** (cf. page 29).

OK Continuer.

Info émetteur TV

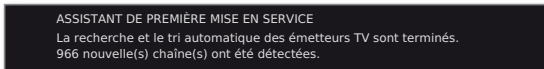

Le nombre d'émetteur TV trouvé s'affiche.

OK Continuer.

Structure de l'aperçu des émetteurs TV

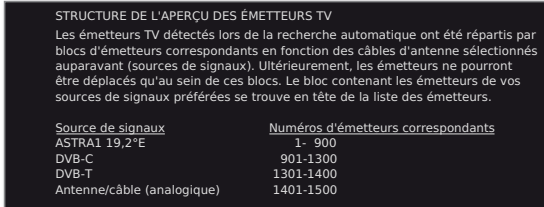

La structure de l'aperçu des émetteurs TV s'affiche.

OK Continuer.

Info émetteur radio

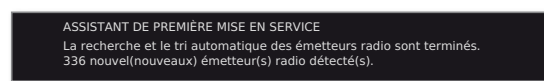

Le nombre d'émetteur radio trouvé s'affiche.

OK Continuer.

Structure de l'aperçu des émetteurs radio

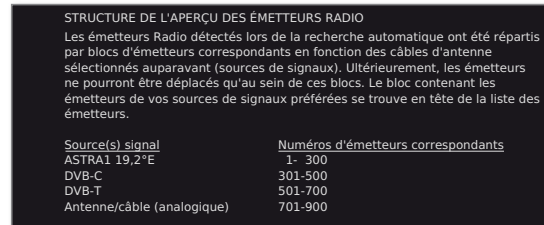

La structure de l'aperçu des émetteurs radio s'affiche.

OK Continuer.

Blocage en fonction de l'âge

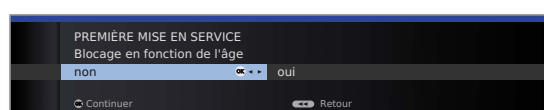

- ▶ Sélectionnez **Blocage en fonction de l'âge**.

Vous pouvez ici établir une limite d'âge sur votre téléviseur. Les émissions DVB contenant une signalisation de l'âge correspondant seront verrouillées et ne pourront être visionnées qu'après saisi du code secret (voir page 60).

Dans différents pays, la sélection **oui/non** est supprimée pour certains fournisseurs de programme et il faut alors saisir impérativement une limite d'âge.

OK Continuer.

Heure et date

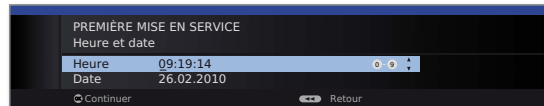

- ▲ ▼ Sélectionnez l'heure / la date.

Si aucune valeur ou une valeur incorrecte a été indiquée pour l'heure et la date, veuillez saisir la bonne valeur à l'aide des touches numérotées.

OK Continuer.

Suite en page suivante →

Première mise en service

Restitution sonore via...

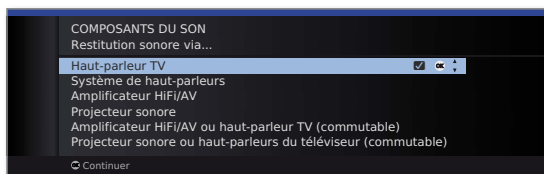

▲ ▼ Sélectionnez les composants du son.

Lors de la sélection, veuillez saisir les composants de son à partir desquels vous voulez écouter le son de votre téléviseur. En fonction de votre choix, l'assistant de composants du son est lancé et vous pourrez ainsi effectuer d'autres réglages.

L'assistant de composants du son est décrit en détails à partir de la page 119, et peut être lancé à tout moment même après la première mise en marche (**Menu TV** sous **Branchements** → **Composants du son**).

OK Continuer.

Configuration réseau

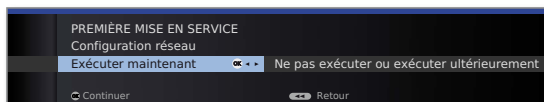

◀ ▶ Sélectionner l'option.

Avec la sélection, indiquez si vous souhaitez configurer maintenant les adaptateurs réseau existants. Pour **Exécuter maintenant**, voir **Menu médias** à partir de la page 66. Pour **Ne pas exécuter ou exécuter ultérieurement**:

OK Fermer l'assistant.

Première mise en service

Téléviseur comme moniteur

Vous pouvez utiliser votre téléviseur également uniquement comme moniteur, par ex. en cas d'utilisation exclusive avec un PC. Les tuners du téléviseur ne peuvent pas être utilisés pour ce mode de fonctionnement.

La sélection du téléviseur comme moniteur s'effectue lors de la première mise en service (voir page 22).

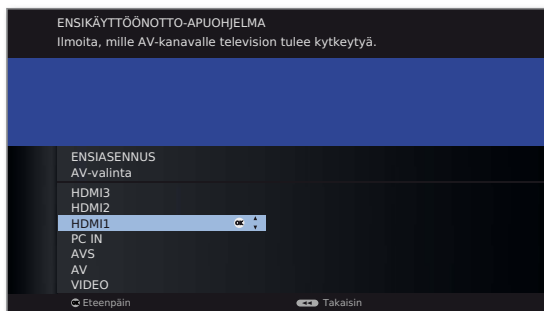

- ▲ ▼ Sélectionner prise AV.

La prise AV sélectionnée s'affiche lors de l'allumage du téléviseur. Voir page 35 pour la sélection d'autres prises AV.

OK Continuer.

La première mise en service est suivie du point **Heure et date** (voir page 31).

Positionner/orienter l'antenne DVB-T

Si vous recevez avec une antenne intérieure une ou plusieurs chaînes DVB-T avec son et image, vous devez ajuster le placement et l'orientation de l'antenne. Demandez à votre revendeur spécialisé sur quels canaux les chaînes DVB-T sont émises dans votre région.

- ➡ En mode TV normal, sans autres affichages. Une chaîne DVB-T est reçue et sélectionnée.



Ouvrir le **Menu TV**.



- ◀ ▶ Sélectionner **Paramètres**,
▼ passer à la ligne de menu suivante.
- ◀ ▶ Sélectionner la **Chaînes**,
▼ passer à la ligne de menu suivante.
- ◀ ▶ Sélectionner **Réglage manuel**,
OK ouvrir le réglage manuel.

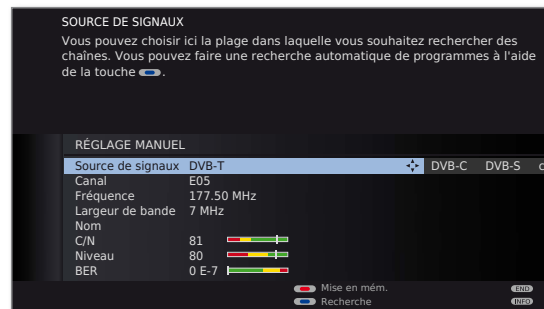

La source du signal est déjà sur DVB-T par la présélection de la chaîne.

Positionner et orienter l'antenne de telle manière que les valeurs maximales pour **C/N** et **Niveau** soient atteintes.



Touche bleue : Lancer la recherche.

Chercher les chaînes DVB-T les unes après les autres et comparer les valeurs pour **C/N** et **Niveau**.

Positionner/orienter finalement l'antenne pour la chaîne la plus faible de sorte que les valeurs maximales pour **C/N** et **Niveau** soient atteintes. La valeur de **BER** doit être la plus basse possible.

Procéder ensuite à une recherche automatique de toutes les chaînes DVB-T (cf. page 44).

Utilisation quotidienne

Sélectionner une chaîne

Sélectionner une chaîne TV avec P+ / P-

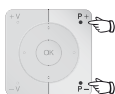

P+ / P- Chaîne suivante/précédente.

L'affichage de l'état avec le titre de l'émission, la barre de défilement, l'heure et l'identification du son s'affiche brièvement (cf. p. 42).

- ➔ Lorsque des favoris sont sélectionnés, il est possible de passer à la chaîne correspondante de la liste de favoris à l'aide des boutons **P+ / P-** (cf. p. 35).
- ➔ Les symboles pour l'identification du son sont décrits en page 42.
- ➔ Si plusieurs langues ou sous-titres DVB sont disponibles pour les chaînes DVB, la langue et la sélection du sous-titre sont affichés sous l'affichage de chaîne. Cf. aussi page 43 : Possibilités de sélection pour les chaînes DVB.

Sélectionner une chaîne avec les touches numériques



longue

Chaînes à un chiffre

Appuyer un peu plus longtemps sur la **touche numérique** : la chaîne change immédiatement.

Ou :

Appuyer brièvement sur la **touche numérique**, la chaîne change au bout de 2 secondes (avec jusqu'à 9 chaînes enregistrées, changement immédiat).

Chaînes à deux ou trois chiffres

Appuyer brièvement sur la première (et seconde) **touche numérique**.

Appuyer un peu plus longtemps sur la dernière **touche numérique** : la chaîne change immédiatement.

Ou :

Appuyer brièvement sur toutes les **touches numériques**, la chaîne change 2 secondes après la saisie du dernier chiffre (changement automatique des chaînes enregistrées jusqu'à 99 ou 999).

Chaînes à quatre chiffres

Appuyer brièvement sur les quatre **touches numériques**, la chaîne change immédiatement.

- ➔ Lorsque des favoris sont sélectionnés, il est possible de passer à la chaîne correspondante de la liste de favoris à l'aide des touches numérotées (cf. p. 35). Ce faisant, des saisies à deux chiffres maximum sont possibles.
- ➔ Si vous sélectionnez une chaîne qui n'est pas encore utilisée, le téléviseur commute sur la prochaine chaîne mémorisée.

Sélectionner une chaîne via la liste des chaînes

- ➔ En fonctionnement télévisuel normal, sans autre affichage, pas de favoris sélectionnés :



Tri chronologique

OK Ouvrir la Liste des chaînes.

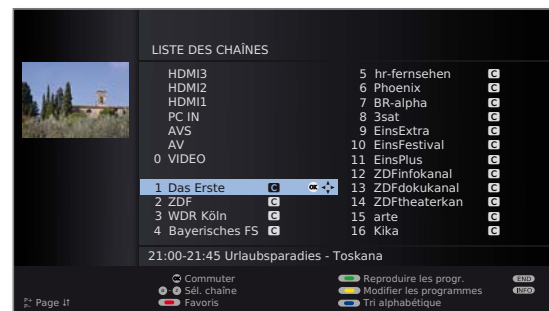

Feuilleter dans les pages de la liste des chaînes avec **P+ / P-**.



⏪ ⏩ Passer au groupe de chaînes suivant.



▲ ▼ ◀ ▶ Sélectionner la chaîne.

Ou :

Saisir le numéro de l'émetteur.

Le marquage passe à la chaîne sélectionnée. La chaîne sélectionnée est affichée dans une petite image.



OK La chaîne sélectionnée est affichée.



Touche bleue : Change le tri de **chronologique** à **alphabétique**.

Tri alphabétique

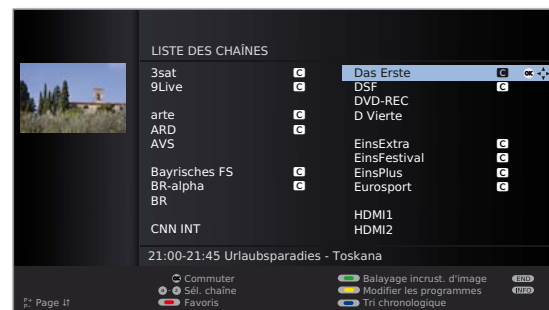

Saisir la première lettre (voir aussi page 12).

La première chaîne comportant les lettres saisies est mise en surbrillance.



▲ ▼ ◀ ▶ Sélectionner la chaîne.

OK La chaîne sélectionnée est affichée.

Utilisation quotidienne

Sélectionner une chaîne via la liste des favoris

Vous pouvez enregistrer vos chaînes préférées dans six listes de favoris (par ex. pour plusieurs utilisateurs). Chaque liste de favoris peut accueillir jusqu'à 99 chaînes. Après la première mise en service, 10 chaînes de la liste des chaînes sont déjà enregistrées dans la première liste. Modifiez les listes des favoris selon vos besoins (cf. **établir / modifier les listes de favoris** en page 49).

► En mode TV normal, sans autres affichages :



OK Ouvrir la liste des chaînes.



Touche rouge : Apelle la dernière liste de favoris utilisés.

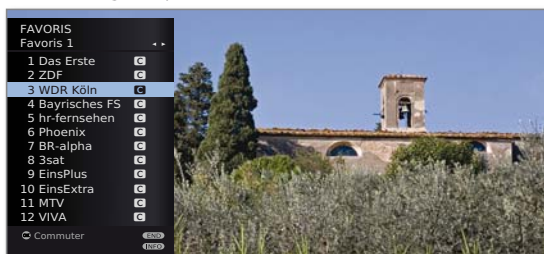

Feuilleter dans les pages de la liste des favoris avec **P+ / P-**.



Sélectionner directement les chaînes avec les **touches numériques**. Ou :



▲ ▼ Sélectionner la chaîne.

◀ ▶ Sélectionner une autre liste des favoris.

OK La chaîne sélectionnée est affichée.

► D'autres listes de favoris ne peuvent être sélectionnés que si celles-ci comportent également des chaînes.



Touche rouge : Retour à la liste des chaînes.

Touche verte : Afficher toutes les chaînes de la liste des favoris sélectionnée actuellement.

Touche jaune : Modifier les listes de favoris, cf. page 49.

Explications concernant les listes des favoris

La sélection effectuée à l'aide de la touche rouge (liste des favoris) est conservée jusqu'à ce qu'on revienne à l'aperçu des chaînes avec la touche rouge. Si des favoris sont sélectionnés, le nom de la liste de favoris apparaît derrière le nom de la chaîne dans l'affichage de l'état après un changement de chaîne.

Explication des symboles derrière le nom de la chaîne :

- T** Émetteur DVB-T (numérique terrestre via antenne)
- C** Émetteur DVB-C (numérique via câble)
- S** Émetteur DVB-S (numérique via satellite)
- crypté** Émetteur crypté
- CI Plus** Émetteur crypté CI Plus
- verrouillée** Chaînes verrouillées (voir Sécurité enfants à la page 60)

Sélection des sources audio/vidéo

Sélectionner une source AV via la sélection AV

► En mode TV normal, sans autres affichages :



Ouvrir la **Sélection AV**.



▲ ▼ Sélectionnez le raccordement souhaité, **OK** commuter.

Si la source AV sélectionnée transmet un signal (image), celui-ci devrait apparaître maintenant.

Lors de la sélection, **VIDEO** sera connectée sur la place de programme 0 (source de signal antenne/câble (analogique), configuration usine canal E36). Le téléviseur affiche via l'antenne le signal d'un enregistreur (cf. page 115). Si nécessaire, le canal peut être modifié (cf. page 45).

Sélectionner une source AV via la liste des chaînes

► En mode TV normal, sans autres affichages :



OK Ouvrir la liste des chaînes.

Si la liste des favoris s'affiche, commuter d'abord sur l'aperçu des chaînes.

Lors du classement numérique, les raccordements se trouvent toujours au début de l'aperçu.

Lors du classement alphabétique, les raccordements seront classés par ordre alphabétique dans la liste des émetteurs.

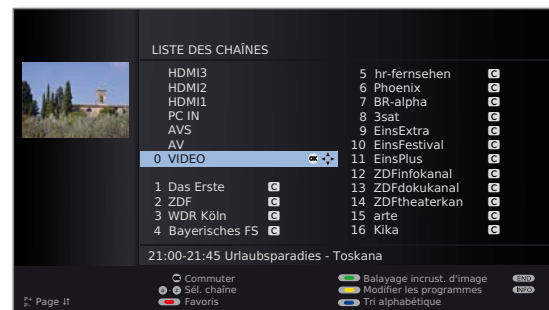

▲ ▼ ◀ ▶ Sélectionnez branchement.

OK Commuter.

Réglage du son

Désactiver/activer le son



Désactiver son.

Activer son : Appuyer de nouveau sur la touche ou augmenter le volume avec **V+**.

Réglage du volume



V+/V- Volume plus fort / plus faible.

La barre de volume est brièvement affichée quand aucun autre menu n'est affiché.

Régler le mode d'écoute



Ouvrir le **Mode écoute**.

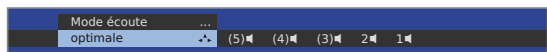

◀ ▶ Sélectionner le nombre de haut-parleurs que vous souhaitez écouter.

Autres réglages du son

⇒ Tant que la barre de volume ou la sélection des haut-parleurs est encore visible pour le mode d'écoute :



▲ Ouvrir les autres réglages du son.

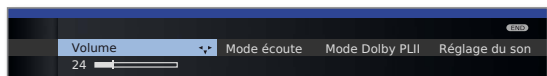

◀ ▶ Sélectionner le réglage du son (cf. colonne de droite),
▼ passer à la ligne de menu suivante.

◀ ▶ Procéder aux modifications.

Réglages du son avec le menu TV

⇒ en mode TV normal, sans autres affichages.



MENU : Ouvrir le **Menu TV**.



◀ ▶ Sélectionner **Son**,
▼ passer à la ligne de menu suivante.

◀ ▶ Sélectionner le réglage du son souhaité,
▼ passer à la ligne de menu suivante.

◀ ▶ Procéder aux modifications.

Explications concernant les réglages du son :

Mode écoute Sélectionner le nombre de haut-parleurs que vous souhaitez écouter. Le nombre dépend des composants du son raccordés (à partir de la page 119) et du signal sonore transmis.

⇒ Si le nombre de haut-parleurs est affiché entre parenthèses, le son des haut-parleurs manquant est restitué par les haut-parleurs présents (virtuel).

Optimale Le signal sonore restitué actuellement l'est avec le nombre idéal de haut-parleurs.

1 Restitution du son central ou mono (droite/gauche).

2 Restitution du son frontal (D/G stéréo).

3 Restitution du son frontal et central.

4 Restitution du son frontal et surround.

5 Restitution du son frontal, surround et central.

Amplificateur Restitution via un amplificateur HiFi externe. Sélection uniquement possible quand un amplificateur a été sélectionné dans l'assistant de composants du son (cf. page 124).

Mode Dolby PLII Vous pouvez ici procéder au réglage du son Dolby Pro Logic II pour film ou musique. Le point de menu n'apparaît que lors de certains réglages de mode écoute.

Réglage du son En mode parole, classique, pop, musique et son de film personnels.

Volume commentaires audio Régler le volume sonore du commentaire audio en fonction de celui de l'émission diffusée. En cas de valeurs négatives (intervalle de valeurs **-50 ... -1**), le commentaire audio est moins fort que le son de l'émission. En cas de valeurs positives (intervalle de valeurs **+1 ... +50**), le commentaire audio est plus fort que le son de l'émission.

Avec le réglage **0**, le commentaire audio est aussi fort que le son de l'émission.

Le point de menu apparaît uniquement lorsque le commentaire audio est activé (voir page 43) et proposé par l'émetteur actuel. De plus, le **Son haut-parleur** ou le **Son casque** doit être réglé sur **normal + commentaires audio** (voir page suivante).

Volume casque Réglage du volume du casque.

Sonorité Mise en valeur auditive des aigus et des graves avec un volume faible.

Synchronisation son-image Si le son n'est pas exactement en harmonie avec l'image, vous pouvez le corriger ici. Déplacez-vous sur la barre vers la gauche, et ralentissez le son en fonction de l'image. Si vous vous déplacez vers la droite, vous accélérez le son par rapport à l'image. Le réglage temporel du son est effectué par étape de 10 ms chacune.

Le point de menu Synchronisation son-image apparaît uniquement pour les chaînes DVB.

autres ... Ouvrir avec **OK** (voir page suivante).

Utilisation quotidienne

Explications concernant les réglages du son :

autres ...

Son haut-parleurs/casque Pour les émetteurs analogiques : possibilité de sélection mono/stéréo ou son 1 ou son 2 pour les émissions à double son séparément pour haut-parleurs et casque.

Pour les émetteurs DVB : Vous pouvez sélectionner ici si vous souhaitez entendre en plus un son spécial pour personnes malvoyantes sur les haut-parleurs qui décrit plus précisément l'action avec un commentaire audio. Le point de menu apparaît uniquement si le commentaire audio est proposé par l'émetteur actuel.

Volume automatique Réduire les différences de volume, par ex. les blocs de publicités trop forts.

Sortie audio à la prise AV Pour les émissions en double canal son, vous pouvez indiquer ici quel canal son doit être délivré aux prise AV : Canal son 1 (p. ex. langue principale), canal son 2 (p. ex. langue étrangère), ou Canal son 1+2 (les deux simultanément).

Volume maximum Définir le volume maximum réglable.

Volume max. lors de la mise en marche Définir le volume qui sera réglé lors de la mise en service du téléviseur avec l'interrupteur. Si le volume sonore en éteignant le téléviseur en mode veille est plus élevé qu'il ne l'a été programmé, il sera abaissé automatiquement lors de la remise en marche sur le volume maximum réglé.

Adapter le volume sonore pour l'émetteur actuel Le volume des chaînes individuelles peut varier. S'il est trop bas ou trop fort par rapport aux autres chaînes, adaptez le volume. Avec le menu ouvert, **P+/P-** permet de sélectionner les chaînes les unes après les autres et de régler confortablement chaque chaîne individuelle.

Balance Régler la balance stéréo de telle sorte que le volume sonore émis à droite soit le même qu'à gauche.

Détection autom. de la parole Si la reconnaissance de langue automatique est activée, le son de l'émission en cours est retransmis de façon optimisée pour la compréhension de la langue dès que la langue est automatiquement reconnue.

Configuration de l'image



MENU : Ouvrir le **Menu TV**.



- ◀ ▶ Sélectionner **Image**,
- ▼ passer à la ligne de menu suivante.

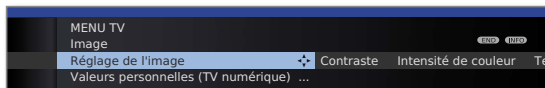

- ◀ ▶ Sélectionner la fonction d'image souhaitée,
- ▼ passer à la ligne de menu suivante.
- ◀ ▶ Procéder aux modifications.

Explications concernant les configurations de l'image :

- Réglage de l'image** Vous pouvez ici choisir entre les trois variantes de réglages de l'image préréglées et les valeurs d'image que vous avez paramétrées (cf. page 39).
- Contraste** Le contraste doit être réglé en fonction de la luminosité ambiante. Plus la luminosité est importante, plus le contraste doit être important. La puissance consommée du téléviseur dépend directement de la valeur définie ici (voir aussi page 22).
- Intensité de couleur** Réglez l'intensité des couleurs en fonction de votre propre goût. Les couleurs doivent être naturelles ; vous pouvez le constater p. ex. à la couleur du visage des personnes.
- Température de couleur** Ici, en fonction de votre goût personnel, vous pouvez attribuer à l'image TV une teinte de couleur plus chaude ou plus froide.
- Luminosité** Réglez la luminosité de façon à ce que les parties noires d'une image apparaissent encore en noir.
- Netteté** Vous pouvez définir ici la netteté des contours.
- Réduction numérique des bruits (DNC)** Lorsque la fonction DNC (Digital Noise Control) est activée, vous pouvez éliminer ou réduire les bruits dans l'image.
- autres ...** Ouvrir avec **OK** (cf. colonne de droite).

Explications concernant les configurations de l'image (suite) :

- Image+ Active** Activer/désactiver l'amélioration de l'image et mode démo de Image+ Active.
- Régulation de lumière automatique - Pièce** Si la régulation de lumière automatique est activée, le contraste de l'image de votre téléviseur sera automatiquement réduit lorsque la luminosité ambiante diminue (Optical Power Control – OPC). Ceci permet également de réduire la puissance consommée par l'appareil.
- Régulation de lumière automatique - Vidéo (VBD+)** Si la régulation de lumière automatique (régulation de lumière du rétro-éclairage compensée par vidéo) est activée, le rétro-éclairage sera réduit et le signal vidéo sera en même temps intensifié, en fonction du contenu vidéo actuel, en vue d'obtenir un contraste amélioré de l'image de votre téléviseur. Ceci permet également de réduire la puissance consommée par l'appareil.
- Lissage de film (DMM)** DMM diminue les sauts d'image en cas de mouvement rapide du contenu de l'image et d'inscriptions d'écriture continues. Ceci est valable en particulier pour les films.
- Format auto** Identification automatique et réglage du format de l'image diffusé en cinémascope ou en écran large.
- Format de l'image** Réglage du format de l'image (cf. page 39).
- Déplacer l'image verticalement** Déplacer l'image verticalement (cf. page 39).

Utilisation quotidienne

Réglage du format de l'image

► En cas d'application HbbTV⁽¹⁾ active (voir page 82), le format de l'image ne peut pas être modifié.



Appuyer sur la **touche Format de l'image** jusqu'à ce que le format désiré soit réglé ou sélectionner avec

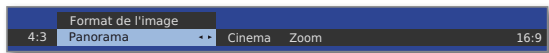

◀ ▶ le format souhaité de l'image.

Le format d'image **Panorama** peut être changé pour obtenir une représentation proportionnelle ou en format plein écran. Dans le cas d'une représentation proportionnelle, des bordures sombres apparaissent à gauche et à droite de l'image.



Commutation : Maintenir actionnée sur l'appareil la **touche M** et, simultanément, actionner brièvement sur la télécommande la **touche Format de l'image**.



Pour revenir en arrière : Actionner de nouveau la même combinaison de touches.

Explications concernant les formats de l'image :

► Les possibilités de réglage dépendent du contenu transmis de l'image.

16:9 Affichage correct proportionnel d'émissions en 16:9.

4:3 Affichage correct proportionnel d'émissions en 4:3.

Panorama Affichage correct proportionnelle ou plein écran (état de la livraison) d'émissions en 4:3 sur un écran 16:9. Le logo de la chaîne et les sous-titres sont conservés. Changement du mode Panorama, cf. ci-dessus.

Cinéma Affichage correct proportionnel remplissant le format d'émissions en 4:3 sur les écrans 16:9. Le logo de la chaîne et les sous-titres ne sont généralement pas conservés.

Zoom Affichage correct proportionnel. Agrandissement maximal de l'image.

PALplus est une transmission de l'image fournie par une chaîne en 4:3 et compatible 16:9 qui est automatiquement reconnue.

Si un signal d'image à haute définition est affiché sur le téléviseur ou si ce signal est alimenté via les interfaces PC IN, HDMI1, HDMI2 ou HDMI3, les formats d'image 16:9 PC, 16:9 TV, 16:9 Zoom ainsi que 4:3 PC 4:3 TV et 4:3 Zoom peuvent être réglés.

Sur les écrans d'ordinateur, l'image est représentée dans sa totalité. Sur les écrans TV, une petite partie de l'image est coupée. Cela peut s'avérer nécessaire pour masquer d'éventuels parasites au bord de l'écran provenant du signal reçu.

Déplacer l'image verticalement

► En mode TV normal, sans autres affichages.

▲ ▼ Décaler l'image vers le haut/vers le bas.

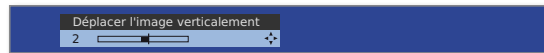

Pour rendre les sous-titres ou les flux d'informations qui sont coupés visibles, il est possible de décaler l'image vers le haut ou vers le bas dans les formats d'image **Panorama** et **Zoom** (pas pour le signal à haute résolution) avec les **touches fléchées** ▲ ▼.

Préréglages / Valeurs personnelles pour le réglage de l'image



MENU : Ouvrir le **Menu TV**.



◀ ▶ Sélectionner **Image**,
▼ passer à la ligne de menu suivante.

◀ ▶ Sélectionner **Réglage de l'image**,
▼ passer à la ligne de menu suivante.

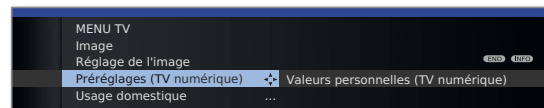

◀ ▶ Sélectionner **Préréglages** ou **Valeurs personnelles**.
▼ Pour Préréglages, passer à la ligne de menu suivante.

◀ ▶ Sélectionner le pré-réglage souhaité pour l'image.
OK Confirmer le choix.

Explications concernant le réglage de l'image :

La sélection de **Préréglages** permet de fixer les réglages d'image pour le groupe de réception de signaux actif à ce moment en fonction des valeurs prédéfinies. Pour l'explication, voir le glossaire : **Groupes de signaux d'entrée**.

Quelques réglages de contraste, intensité de couleur, température de couleur, luminosité, netteté et compensation de parasitage numérique sont enregistrés dans les valeurs personnelles. Chaque groupe de réception de signaux se voit donc attribuer ses propres valeurs personnelles.

Dans l'index du téléviseur, toutes les modifications de l'image et du son peuvent être remises aux réglages d'usine, en une seule étape pour tous les groupes de réception de signaux, sous **Remise Image/Son** ou **Valeurs d'usine Image/Son** pour l'image et le son.

⁽¹⁾ Dépend des réglages sélectionnés.

Utilisation quotidienne

Fonctions des touches

Chaque mode de fonctionnement (TV, Radio, Télétext, EPG, PIP, Media-Portal et l'archive DR/archive vidéo⁽¹⁾) dispose d'un menu qui lui est propre et de fonctions propres des touches de couleur.

La fonction des touches de couleur est affichée en bas, dans les menus et les assistants.

Vous trouverez ci-dessous les fonctions de quelques touches nécessaires à une utilisation quotidienne du mode TV de votre téléviseur.

Touches de couleur en mode TV

➡ En mode TV normal, sans autres affichages.



Touche rouge : Activer/désactiver l'image fixe
Si disponible, démarrage de la HbbTV⁽²⁾ ou du service de données interactif (cf. page 82).



Touche verte : Appeler le menu **Fonctions Télétexte**⁽³⁾.

Vous pouvez via le menu **Fonctions télétexte** sélectionner les **sous-titres** et les **Pages télétexte personnalisées**. L'utilisation des sous-titres dépend de l'émetteur choisi.

Sous-titres

Sous-titres pour les chaînes analogiques :

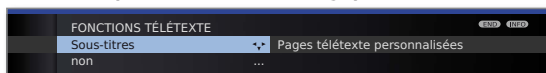

◀ ▶ Sélectionner **Sous-titres**,
▼ passer à la ligne de menu suivante.

◀ ▶ Sélectionner la taille des **Sous-titres télétexte**,
OK afficher les sous-titres télétexte. (Affichage seulement si les sous-titres sont disponibles).

END

END : Désactiver Sous-titres télétexte, ou sélectionner **non**.

Sous-titres pour les chaînes DVB :

➡ Lorsque l'émetteur DVB ne met pas de sous-titres à disposition, le point de menu **Sous-titres** est représenté en gris et ne peut pas être appelé avec **OK**.

➡ Les sous-titres DVB peuvent également être sélectionnés via l'affichage de l'état (voir page 43).

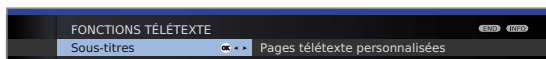

◀ ▶ Sélectionner **Sous-titres**,
OK ouvrir.

▲ ▼ Sélectionner le mode sous-titres,
OK Affichez/ocultez les sous-titres.

⁽¹⁾ Uniquement sur les appareils avec disque dur intégré (DR+) ou disque dur externe connecté (USB Recording) ou archive disponible via le réseau (DR-Streaming).

⁽²⁾ Dépend des réglages sélectionnés (voir page 82).

⁽³⁾ Si le commentaire audio est activé, cette touche a d'autres fonctions, voir page 43.

Touches de couleur en mode TV (suite)



Touche verte : Appeler le menu **Fonctions Télétexte**.



◀ ▶ Sélectionner **Pages télétexte personnalisées**,
OK ouvrir.

Pages télétexte personnalisées

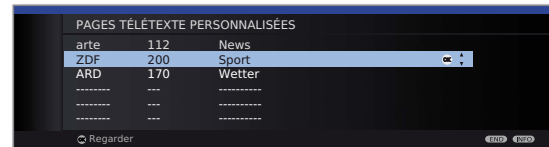

▲ ▼ Sélectionner Pages télétexte,
OK visionnez.

➡ Si seule une page télétexte est définie, aucune liste n'est affichée et la page télétexte est immédiatement ouverte. Définition des pages télétexte personnalisées, voir page 55.



Touche jaune : Basculer sur la dernière chaîne regardée.
Avec cette touche, vous pouvez changer rapidement entre deux chaînes.



Touche bleue : Afficher les informations sur la chaîne.
Pour les chaînes DVB, l'info programme de l'émission à suivre s'affiche également.

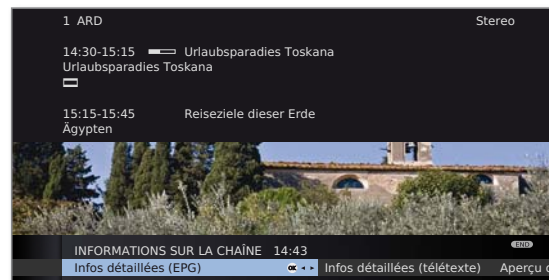

Explication des symboles dans les informations des émissions :

- Emission en format d'image 16:9
- Emission en haute résolution d'image (HDTV)
- Emission avec son Dolby Digital
- Affichage des sous-titres pour les malentendants.
- Emission avec sécurité jeunes (cf. **Sécurité enfants - Blocage en fonction de l'âge** page 60).

Les symboles peuvent aussi apparaître de manière combinée.

Utilisation quotidienne

Affichage permanent de l'heure



Appuyer deux fois rapidement :
L'heure apparaît/disparaît durablement.



L'affichage permanent de l'heure peut également être réglé dans le **Menu TV** sous **Paramètres** → **Divers** → **Affichage à l'écran** → **Affichage permanent de l'heure** (cf. page 62).

La position de l'affichage de l'heure dépend du réglage choisi dans le menu Affichage à l'écran (en usine : en bas). Pour modifier la position d'incrustation, se référer à la page 62.

Opérer sans télécommande

Changer de chaîne sur le téléviseur



+ / - Chaîne suivante/précédente.

Activer/désactiver la radio ou passer en mode Radio



R Activer la radio ou commuter entre TV et radio.

Ouvrir le menu TV sur l'appareil



M Ouvrir le menu **Commande directe sur TV**,

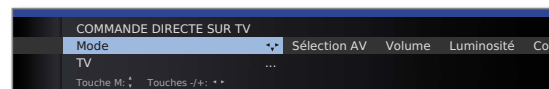

- / + sélectionner la fonction.

M ou R Passer à la ligne de menu suivante,
- / + procéder à des modifications.

M Passer une ligne de menu vers le haut,
- / + sélectionner une autre fonction.

Explications à propos des réglages :

- Mode Passez du mode TV au mode radio.
- Sélection AV Sélectionnez l'interface AV.
- Volume Réglez le volume.
- Luminosité Réglez la luminosité.
- Contraste Réglez le contraste.
La puissance consommée du téléviseur dépend directement de la valeur définie ici (cf. également page 22).
- Format de l'image Réglez le format de l'image (cf. également page 39).
- Chaîne Sélectionnez l'émetteur +/-.
- Service Le point de menu service est exclusivement conçu pour les services des magasins spécialisés.

Affichage du statut du téléviseur

➡ En mode TV normal, sans autres affichages.

INFO

INFO : Faire apparaître l'affichage du statut.



Dans les deux premières lignes sont affichés le numéro et le nom de la chaîne, le titre et la durée de l'émission en cours (si disponible), ainsi que l'identification du son.

La barre de progression (si disponible) affiche l'état de progression de l'émission en cours.

Si des informations sont disponibles sur l'émission en cours, celles-ci peuvent être appelées en appuyant à nouveau sur la **touche INFO** ; dans ce cas, la touche sera affichée à droite.

En fonction de l'émetteur DVB, une sélection (cf. page 43), l'heure et, si activées, l'heure de l'alarme et l'heure d'extinction, apparaissent en-dessous.

L'affichage de l'état apparaîtra aussi automatiquement à chaque changement de programme.

Une fois que la durée d'affichage est écoulée (cf. page 62 pour le réglage), l'affichage de l'état disparaîtra automatiquement.

Si vous le souhaitez, il est possible de faire disparaître manuellement l'affichage de l'état avant la fin de la durée d'affichage en utilisant la **touche END**.

Explications des symboles dans l'affichage de l'état :

Symboles généraux :

HbbTV Mode HbbTV actif et application HbbTV disponible

Signal sonore transmis :

- Mono** Mono-transmission analogique du son
- Bi-canal** Transmission à double son (son1/son2) analogique
- 1+1** Transmission à double son (son1/son2) numérique
- Stéréo** Transmission de son stéréo analogique
- Stéréo (AAC+)** Transmission de son stéréo (HEAAC)
- ⊕** Transmission de son stéréo numérique (PCM)
- DD** Digital Transmission numérique du son Dolby (DD)
- DD+** Digital+ Transmission du son Dolby Digital+ (DD+)
- DD+ (AAC+)** Digital (AAC+) Transmission du son Dolby Digital AAC+ (HEAAC)
- dts** Transmission du son dts
- MPEG** Transmission du son MPEG
- PLII** PLII Transmission du son Dolby Pro Logic II
- VS Ref** VS Ref Représentation Dolby Virtual Speaker Reference
- VS Wide** VS Wide Représentation Virtual Speaker Wide

Canaux de son transmis :

- DD / dts 1.0 / Mono
- DD / dts / MPEG 2.0
- DD / dts 3.0
- DD / dts 4.0
- DD / dts 5.0
- DD / dts 2.1
- DD / dts 3.1
- DD / dts 4.1
- DD / dts 5.1

Mode d'écoute sélectionné :

- 1** Restitution du son central ou mono (droit/gauche).
- 2** Restitution du son frontal (D/G stéréo).
- 3** Restitution du son frontal et central.
- 4** Restitution du son frontal et surround.
- 5** Restitution du son frontal, surround et central.

➡ Si le nombre de haut-parleurs est affiché entre parenthèses, le son des haut-parleurs manquant est restitué par les haut-parleurs présents (virtuel). Le Dolby Virtual Speaker (mode VS), élaboré par Dolby, est activé pour obtenir un son virtuel.

Utilisation quotidienne

Possibilités de sélection pour les chaînes DVB

Dans l'affichage de l'état, des possibilités de sélection supplémentaires pour chaque émission sont proposées en fonction du fournisseur de programme DVB.

- ➡ Si pendant l'affichage du statut vous appuyez sur une des **touches de couleur** ou sur la **touche TEXT**, le menu de sélection correspondant est affiché.
- ➡ La ligne de sélection est alors également affichée brièvement automatiquement quand une nouvelle émission commence avec d'autres options que l'émission précédente ou quand vous changez de chaîne.

Les menus de choix ne sont disponibles que lorsque l'affichage du statut du téléviseur est affiché. Vous pouvez toutefois de nouveau les ouvrir ceux-ci en appuyant sur la **touche INFO**.

 **Touche rouge** : Choix du canal en cas d'offre de multi-canaux

Touche verte : Langue/son
Les formats de son proposés et leurs désignations dépendent de l'émission diffusée.

Touche jaune : Sélection de l'heure

Touche bleue : Sélection du module CA
La sélection du module CA n'apparaît que si deux modules CA, pouvant chacun décrypter le programme crypté sélectionné, sont branchés. Dans ce cas, vous pouvez choisir lequel des deux modules CA doit décrypter le programme.

 **TEXT** : Sous-titres
Les sous-titres disponibles dépendent de l'émission diffusée.

Autres possibilités de réglage pour les chaînes DVB

Vous pouvez effectuer des pré-réglages généraux pour les chaînes DVB dans **Menu TV → Paramètres → Divers → Réglages DVB**.

Mode sous-titre Vous pouvez ici sélectionner à l'avance si un sous-titre doit toujours être incrusté dès lors que l'émetteur le propose. A ce propos, il est aussi possible de choisir un sous-titre spécial pour les malentendants. Les sous-titres ne sont pas proposés par tous les émetteurs. Beaucoup d'émetteurs diffusent les sous-titres via le télétexte.

Commentaires audio Ici, vous pouvez activer un son spécial pour les malvoyants (voir ci-dessous).

Police de caractères DVB Sélectionnez la police de caractères DVB de telle sorte que le titre de l'émission de l'émetteur reçu préféré, resp. les textes de votre module CA soient correctement affichés.

Explications à propos du commentaire audio

Vous pouvez régler ici si vous souhaitez, dans la mesure où ce service est proposé par la chaîne, toujours entendre en plus un son spécial pour personnes malvoyantes qui décrit plus précisément l'action avec un commentaire audio. La fonction peut être activée ou désactivée lors de la première mise en service (voir page 23) dans le menu TV (voir ci-dessus) ou avec une pression longue sur la **touche verte**.

Pour la configuration de la restitution du commentaire audio, voir Chapitre **Réglage du son** aux pages 36 et 37.

Vérification du statut du commentaire audio

➡ Le commentaire audio est activé (voir ci-dessus).

Vous pouvez vérifier la disponibilité du commentaire audio avec une pression brève sur la **touche verte**.

Le commentaire audio est disponible : un message approprié s'affiche sur l'écran. De plus, vous entendez un bip d'env. 1,5 seconde.

Le commentaire audio n'est pas disponible : un message approprié s'affiche sur l'écran. De plus, vous entendez trois bips courts.

Gestion des chaînes

Chaîne TV

Le menu TV permet d'atteindre diverses options pour la gestion des programmes. Par exemple, la description pour les chaînes TV. La même chose s'applique aux programmes radio, à la différence près que pour la radio, le menu radio est ouvert (cf. aussi page 57).

- ➡ La gestion des chaînes n'est pas possible tant qu'un enregistrement par minuterie programmé n'a pas encore eu lieu.
- ➡ Si au moins une chaîne est verrouillée, le code secret doit être saisi avant la recherche/actualisation (voir Sécurité enfants à la page 60).

Rechercher/actualiser les chaînes – Assistance de recherche

Lors de la recherche/l'actualisation avec l'assistance de recherche, il est possible de rechercher de nouvelles chaînes qui ne sont pas encore enregistrées.

- ➡ Si vous souhaitez supprimer toutes les chaînes existantes et effectuer une nouvelle recherche automatique, il vous faut répéter la première mise en service (cf. page 22).



MENU : Ouvrir le Menu TV.

- ◀ ▶ Sélectionner **Paramètres**,
▼ passer à la ligne de menu suivante.
- ◀ ▶ Sélectionner **Chaînes**,
▼ passer à la ligne de menu suivante.
- ◀ ▶ Sélectionner **Assistance de recherche**,
▼ passer à la ligne de menu suivante.

Les réglages de recherche actuels sont affichés dans le texte d'info supérieur :

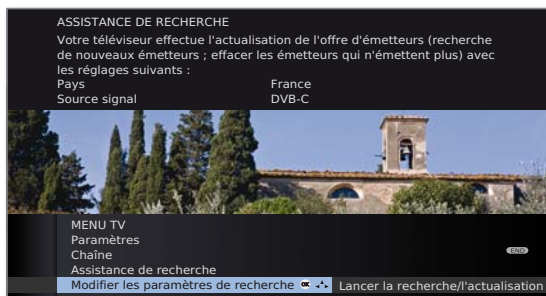

Pour modifier ces réglages de recherche :

- ◀ ▶ Sélectionner **Modifier les paramètres de recherche**,
OK l'assistant demande les réglages de recherche.

Si vous acceptez cette procédure :

- ◀ ▶ Sélectionner **Lancer la recherche/l'actualisation**,
OK lancer la recherche.

Explications concernant certains réglages de recherche :

- Site de l'appareil Sélectionner pour les préreglages spécifiques au pays et le tri des chaînes suivant le pays.
- Source signal Sélectionnez ici l'antenne/le câble (analogique), DVB-T, DVB-C ou DVB-S¹⁾, en fonction de la source de signal à partir de laquelle vous souhaitez rechercher de nouveaux émetteurs.
Ici aussi, une configuration des antennes DVB-T et DVB-S¹⁾ peut être appelée via la **touche verte** (cf. également pages 23 et 24).
➡ Vous quittez le dialogue **Modifier les paramètres de recherche** en appelant la configuration d'antenne DVB. Vous devez appeler de nouveau le dialogue à la fin de la configuration.

Antenne/câble La norme de couleur / TV courante est préreglée avec la sélection du site de l'appareil. Modifier uniquement quand des chaînes avec des normes différentes doivent être recherchées.

Emetteurs cryptés Vous pouvez indiquer, si les émetteurs cryptés doivent faire l'objet d'une recherche/actualisation. Sélectionnez **Oui**, pour procéder à la recherche des émetteurs cryptés. Les émetteurs cryptés peuvent toutefois être reçus uniquement avec un module CA et une Smart Card appropriée. Consultez votre revendeur spécialisé qui vous dira quelle Smart Card est nécessaire pour recevoir certains émetteurs. L'utilisation du module CA est décrite à la page 63.

DVB-T Si vous souhaitez exécuter la recherche indépendamment de la grille, veuillez sélectionner **Recherche de fréquences** dans mode de recherche.

DVB-C Les réglages courants sont préreglés à partir de la sélection du site de l'appareil. Modifiez les uniquement lorsque vous connaissez les autres taux de symbole et les types de modulation ou si les indications d'ID réseau sont nécessaires pour votre réseau de câble (ces informations sont fournies par l'exploitant de votre câble).
Si vous souhaitez exécuter la recherche indépendamment de la grille, veuillez sélectionner **Recherche de fréquences** dans mode de recherche.

DVB-S Si vous souhaitez exécuter la recherche indépendamment de la grille, veuillez sélectionner **Recherche de fréquences** dans processus de recherche.
Les taux de symbole sont imposés par le fournisseur satellite et ne doivent en règle générale pas être modifiés.

¹⁾ Pour les possibilités d'équipement et d'extension, se référer à la page 146.



Touche rouge : Annuler la recherche/l'actualisation en cours.

Gestion des chaînes

Rechercher/Actualiser les émetteurs – Manipulation de nouveaux émetteurs ou d'émetteurs qui n'ont plus été trouvés

Une fois que la recherche/actualisation automatique est terminée, le nombre des nouveaux émetteurs détectés apparaît.



OK Liste des nouveaux émetteurs détectés.

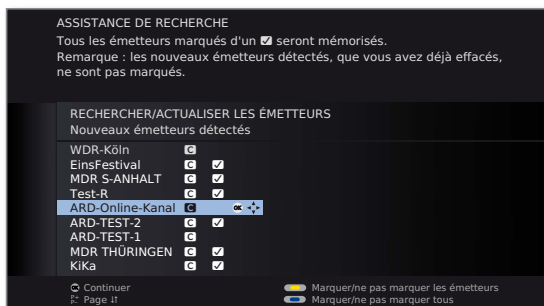

▲ ▼ ◀ ▶ Sélectionner les émetteurs.



Touche jaune : Marquer/ne pas marquer les émetteurs
Touche bleue : Marquer/ne pas marquer tous

OK Mémoire des émetteurs marqués.

Ensuite, une liste des émetteurs mémorisés apparaît, le cas échéant, mais aucune chaîne n'existe plus ou n'est retransmise provisoirement.

Le numéro de la place d'enregistrement utilisée est indiqué devant l'émetteur. Veuillez marquer chacun des émetteurs que vous souhaitez supprimer définitivement.

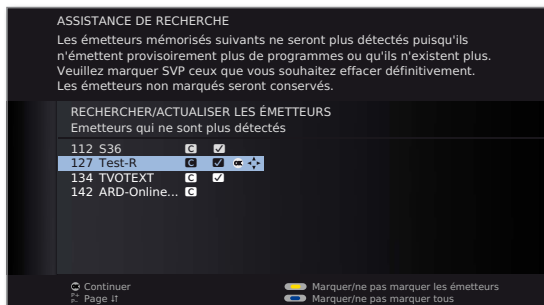

▲ ▼ ◀ ▶ Sélectionner les émetteurs.



Touche jaune : Marquer/ne pas marquer les émetteurs
Touche bleue : Marquer/ne pas marquer tous

OK Supprime les émetteurs marqués.



END : Terminer l'assistance de recherche

Rechercher/Actualiser les émetteurs – recherches/réglages manuels

► Si vous souhaitez ajuster les paramètres d'un seul émetteur existant, veuillez sélectionner au préalable l'émetteur correspondant.



MENU : Ouvrir le **Menu TV**.



- ◀ ▶ Sélectionner **Paramètres**,
 - ▼ passer à la ligne de menu suivante.
- ◀ ▶ Sélectionner **Chaînes**,
 - ▼ passer à la ligne de menu suivante.
- ◀ ▶ Sélectionner **Réglage manuel**,
OK ouvrir le champ de saisie.

Vous pouvez dans les lignes suivantes entrer ou modifier les données de l'émetteur :

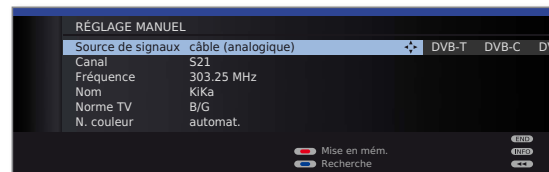

Ou :



Touche bleue : Lance la **recherche** et recherche l'émetteur suivant.

Touche rouge : Mise en mémoire de l'émetteur.

► Il est uniquement possible d'enregistrer des émetteurs pour la source de signaux sélectionnée qui ne sont pas encore présents dans la liste des chaînes.

► Les émetteurs qui sont déjà présents dans la liste des chaînes pour la source de signaux sélectionnée sont affichés avec les numéros et les noms de stations sur fonds gris. Ces émetteurs peuvent uniquement être remplacés avec la **touche rouge**.

Explications concernant certains réglages de recherche :

Des réglages différents sont possibles selon la source de signaux sélectionnée. Certains réglages ont déjà été expliqués lors de la première mise en service (cf. à partir de la page 22).

Source de signaux	Sélection de la zone dans laquelle vous souhaitez rechercher les émetteurs.
Canal	Saisie directe du canal.
Fréquence	Saisie directe de la fréquence de l'émetteur.
Norme TV	Saisie de la norme TV de l'émetteur. Consultez éventuellement votre spécialiste.
N. couleur	Saisie de la norme de couleur de l'émetteur. Consultez pour cela votre spécialiste si nécessaire.

Gestion des chaînes

Modifier, supprimer, déplacer, renommer, restaurer des émetteurs

- ➡ **Modifier les programmes** peut aussi être ouvert avec la liste des chaînes (page 34).
- ➡ Si au moins une chaîne est verrouillée, le code secret doit être saisi avant de changer de chaîne (voir Sécurité enfants à la page 60).

MENU



MENU : Ouvrir le **Menu TV**.

- ◀ ▶ Sélectionner **Paramètres**,
▼ passer à la ligne de menu suivante.
- ◀ ▶ Sélectionner **Chaînes**,
▼ passer à la ligne de menu suivante.
- ◀ ▶ Sélectionner **Modifier les programmes**,
OK ouvrir la liste avec les programmes.



Depuis ce menu, vous pouvez effacer, déplacer, renommer ou rétablir les émetteurs.

En fonction de la source de signaux et des préréglages, il se peut que quelques fonctions ne soient pas disponibles pour certaines chaînes (par ex. déplacer des chaînes, renommer des chaînes).

La procédure pour effacer, déplacer, renommer ou rétablir des chaînes est décrite ci-dessous.

Effacer des émetteurs

- ➡ **Modifier la chaîne** est activé (voir colonne de gauche).

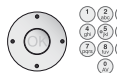

- ◀ ▶ ▲ ▼ ou **touches numériques** : Sélectionner le programme correspondant.



- Touche rouge** : Active l'**effacement** d'émetteurs.



- ▲ ▼ Le cas échéant, mettre plusieurs émetteurs en surbrillance,
OK exécuter l'effacement ou



- Touche rouge** : interrompt l'effacement.

Déplacer des émetteurs / changer l'ordre

- ➡ **Modifier la chaîne** est activé (voir colonne de gauche).
- ➡ Les émetteurs peuvent uniquement être triés au sein de leur bloc de source de signal.
- ➡ Les chaînes avec LCN ne peuvent pas être reclassées. Dans ce cas, la fonction **déplacer** disparaît.



- ◀ ▶ ▲ ▼ ou **touches numériques** : Sélectionner le programme correspondant.



- Touche jaune** : Active le **déplacement** d'émetteur.



- ▲ ▼ Le cas échéant, mettre plusieurs émetteurs en surbrillance,
OK terminer la mise en surbrillance.

- ▲ ▼ Sélectionner la position d'insertion à partir de laquelle les émetteurs en surbrillance doivent être positionnés,
OK exécuter le déplacement ou



- Touche jaune** : interrompt déplacement.

Renommer une chaîne

- ➔ **Modifier la chaîne** est activé (cf. page 46).
- ➔ Les chaînes DVB dont le nom est aussi transmis ne peuvent pas être renommées. Dans ce cas, la fonction **renommer** est occultée.



◀ ▶ ▲ ▼ ou **touches numériques** :
Sélectionner le programme correspondant.



Touche bleue : Démarre **Renommer une chaîne**.



Sous la première lettre du nom se trouve un tiret pour la position de saisie actuelle.



- ▶ Déplacer la position d'entrée d'un caractère vers la droite (également pour les espaces libres).
- ◀ Déplacer la position d'entrée d'un caractère vers la gauche.



Entrez les lettres les unes après les autres. Lors de l'utilisation de la télécommande, appuyez comme sur les touches d'un téléphone portable, sur une **touches numériques** plusieurs fois jusqu'à ce que le caractère désiré s'affiche. Les lettres disponibles sont imprimées sur les touches numériques individuelles. Vous trouverez un aperçu plus détaillé des caractères disponibles à la page 135.



Touche verte : Permuter en majuscules ou minuscules.

Touche jaune : Efface le caractère avant la position d'entrée

Touche bleue : Interrompt Renommer.



OK Enregistrer le nouveau nom.

Rétablir des émetteurs

Les programmes supprimés de la liste des chaînes peuvent être restaurés.

- ➔ **Modifier la chaîne** est activé (cf. page 46).
- ➔ La fonction **Rétablir les émetteurs** ne peut être appelée qu'en cas de chaînes supprimées existantes.



Touche verte : Activer **Rétablir les émetteurs**.

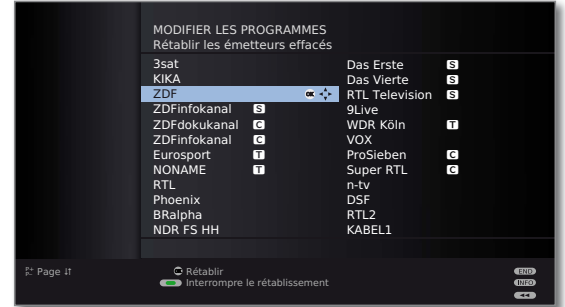

▲ ▼ ◀ ▶ Sélectionner les émetteurs,
OK l'émetteur est rétabli.

L'émetteur rétabli est trié à la fin du bloc de signaux respectif de sa source de signaux.

Gestion des chaînes

Actualiser automatiquement la liste des émetteurs

Si **oui** a été sélectionné dans **Conserver Logical Channel Number** pour un réseau de réception dans la première mise en service, il se peut alors que le fournisseur de réseau modifie sa liste des émetteurs. Pour le téléviseur, il est possible d'**Autoriser** ou de **Verrouiller** l'actualisation de la liste des émetteurs.

Autoriser/bloquer l'actualisation

MENU



MENU : Ouvrir le **Menu TV**.

- ◀ ▶ Sélectionner **Paramètres**,
 - ▼ passer à la ligne de menu suivante.
- ◀ ▶ Sélectionner **Chaînes**,
 - ▼ passer à la ligne de menu suivante.
- ◀ ▶ Sélectionner **Actualiser automatiquement la liste des émetteurs**,
 - ▼ passer à la ligne de menu suivante.

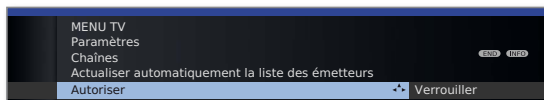

- ◀ ▶ Procéder au réglage.

Si la liste des émetteurs n'est plus à jour, celle-ci est automatiquement actualisée lorsque le paramètre « **Autoriser** » est sélectionné.

Actualisation de la liste des émetteurs

Dès que le fournisseur de réseau a modifié sa liste des émetteurs, un message apparaît sur le téléviseur en marche.

- ➡ Pour l'actualisation, il faut que la fonction **Autoriser** soit sélectionnée.



- ▲ ▼ Sélectionner la procédure souhaitée.

immédiatement L'actualisation de la liste des émetteurs s'effectue immédiatement. En règle générale, elle se déroule en arrière-plan sans aucune influence sur le fonctionnement de votre téléviseur. Dans des cas exceptionnels, il est cependant possible qu'un changement automatique de chaînes soit nécessaire.

Après l'extinction en mode veille L'actualisation de la liste des émetteurs s'effectue après la prochaine extinction du téléviseur en mode veille.

plus tard L'actualisation de la liste des émetteurs est reportée à un moment ultérieur. Le message de l'actualisation réapparaît à la prochaine activation Marche/Arrêt.



OK Confirmer le choix.

Gestion des chaînes

Etablir / modifier la liste des favoris

Chaque liste de favoris peut accueillir jusqu'à 99 chaînes. Vous pouvez établir les listes de favoris selon vos besoins (par ex. listes de rubriques). D'autres utilisateurs de ce téléviseur peuvent créer des listes des favoris personnalisées.

Les listes de favoris présentent aussi l'avantage que vous pouvez enregistrer des chaînes de sources de signaux différentes dans l'ordre que vous le souhaitez.

➡ **Modifier les favoris** peut aussi être ouvert depuis la liste des favoris (page 35).

MENU



MENU : Ouvrir le **Menu TV**.

- ◀ ▶ Sélectionner **Paramètres**,
▼ passer à la ligne de menu suivante.
- ◀ ▶ Sélectionner **Chaînes**,
▼ passer à la ligne de menu suivante.
- ◀ ▶ Mettre en surbrillance **Sélectionner/modifier la liste des favoris**,

OK ouvrir la liste de toutes les émetteurs et la dernière liste de favoris active.



Touche verte : Sélectionner la prochaine liste de favoris.

Renommer la liste des favoris

➡ Liste des favoris (colonne de droite) doit être sélectionnée. Si ce n'est pas le cas, changer de liste avec ▶ .

Touche bleue : Démarre **Renommer la liste favoris**.



Entrer le nouveau nom (procédure identique à renommer une chaîne, cf. page 47).



OK Enregistrer le nouveau nom.

Ajouter des émetteurs à la liste des favoris

➡ Tous les émetteurs (colonne de gauche) doit être sélectionné. Si ce n'est pas le cas, changer de liste avec ◀ .



P+/P- Feuilliter dans les pages de la liste de émetteurs si nécessaire.



▲ ▼ Mettre l'émetteur en surbrillance qui doit être entré dans la liste des favoris ou le sélectionner avec les **touches numériques** (en cas de tri alphabétique des émetteurs, saisir les lettres de début).

OK Entre le émetteur dans la liste des favoris. Le nouveau émetteur est ajouté à la fin de la liste des favoris. Procéder de la même manière avec d'autres émetteurs.

Effacer des émetteurs de la liste des favoris

➡ Liste des favoris (colonne de droite) doit être sélectionné. Si ce n'est pas le cas, changer de liste avec ▶ .



▲ ▼ Sélectionnez le émetteur à effacer.

OK Effacer les émetteurs sélectionnés de la liste des favoris.

Ou :



Touche rouge : Activer **Effacer la liste des favoris**.



OK Confirmer effacer la liste.

Déplacer / modifier l'ordre des émetteurs dans la liste des favoris

➡ Liste des favoris (colonne de droite) doit être sélectionnée. Si ce n'est pas le cas, changer de liste avec ▶ .



▲ ▼ Sélectionnez l'émetteur à déplacer.



Touche jaune : Active le **déplacement d'émetteur**.



▲ ▼ Sélectionner la position d'insertion à laquelle l'émetteur en surbrillance doit être déplacé.



La position d'insertion peut aussi être sélectionnée avec les touches numériques.



OK Exécuter le déplacement.

Image dans l'image

Image dans l'image (Picture in Picture / PIP)

On désigne sous le terme d'image dans l'image la représentation simultanée de deux images différentes.

Limites du mode PIP :

- ➡ Les possibilités de sélection et de combinaison de l'image principale/image PIP dépendent fondamentalement de la variante d'appareil (avec/sans DR+) et du nombre de récepteurs (tuner) disponibles du téléviseur (cf. variantes d'équipement p. 146).
Pour les téléviseurs uniquement équipés d'un tuner DVB-T/C simple, le mode PIP se restreint à AV-PIP (un émetteur TV et une source AV). Lorsque ces appareils sont équipés en seconde monte d'un récepteur satellite, alors le mode PIP en image satellite digitale et en image analogique est possible via une antenne/un câble.
- ➡ L'affichage simultané de deux signaux HDTV codés MPEG4 est impossible.
- ➡ Une représentation simultanée de deux chaînes codées n'est pas possible.
- ➡ Avec un enregistrement en cours, le changement d'image et la sélection des chaînes sont soumis à des restrictions.
- ➡ Le mode PIP n'est pas disponible tant qu'une application HbbTV (voir page 82) est active.

Votre téléviseur fait la distinction entre deux types de représentation PIP :

Écran partagé Dans ce cas, l'écran est divisé au centre et l'image PIP supplémentaire est représentée du côté droit de l'écran. Les deux images sont alignées horizontalement et se partagent l'écran moitié chacune.

Petit encadrement Dans ce cas, une petite image PIP est intégrée dans l'écran TV.

La commande PIP distingue deux fonctionnalités :

iPIP Seulement sur les appareils avec DR+ : En lançant le mode iPIP, l'émetteur de l'image TV permute sur l'image PIP. L'émetteur de l'image TV peut désormais être sélectionné. À la fin du mode iPIP, l'image PIP se reconvertira en image TV et la fenêtre PIP se fermera.

Un encadrement orange autour de l'image PIP affiche la fonctionnalité iPIP.

PIP standard Les émetteurs de l'image PIP et TV peuvent être librement sélectionnés et interchangeables (les touches de couleur ont des significations spécifiques à la fonction PIP, cf. colonne de droite).

Un encadrement vert autour de l'image PIP indique que la sélection d'émetteur se répercute sur l'image PIP. Un encadrement blanc signifie que la commande se rapporte à l'image principale. Si l'encadrement est bleu, la lecture des émetteurs est active dans l'image PIP.

iPIP

Lancer et quitter le mode iPIP

PIP

En appuyant sur la **touche PIP**, l'image TV affichée actuellement se transformera en image PIP. Pour l'image TV, vous pouvez choisir d'autres émetteurs et toutefois conserver un œil sur l'image PIP. Ainsi, vous pouvez renvoyer momentanément les publicités ou des parties de programme vers l'image PIP.

PIP

L'image PIP redeviendra image TV (en arrêtant le mode PIP).

PIP standard

Lancer et quitter le mode PIP standard

PIP

Afficher/occulter l'image PIP.

Sélectionner la chaîne de l'image PIP

- ➡ Le cadre est vert, si ce n'est pas le cas, appuyer sur la **touche verte**.

Choisissez la chaîne comme vous le faites d'habitude.



Sélectionner la chaîne de l'image principale

- ➡ Le cadre est blanc, s'il ne l'est pas, appuyer sur la **touche verte**.

Choisissez la chaîne comme vous le faites d'habitude.

Fonction des touches de couleur pour la fonctionnalité PIP standard

- ➡ Le cadre est vert, si ce n'est pas le cas, appuyer sur la **touche verte**.

Touche jaune : Permuter les contenus des images TV et PIP.

Touche bleue : Démarrer/arrêter la **Préafficher les chaînes**.

Image dans l'image

Configurer le mode image dans l'image (PIP)

Dans le menu PIP, vous pouvez régler plusieurs paramètres pour l'image dans le mode d'image.

Appelez le menu PIP

- ➡ Mode PIP démarré, si ce n'est pas le cas, appuyer sur la **touche PIP**.
- ➡ Pour la fonctionnalité PIP standard : Le cadre est vert, s'il ne l'est pas, appuyer sur la **touche verte**.

MENU

MENU : Ouvrir le menu PIP.



Explications des possibilités de réglage dans le menu PIP :

- ➡ Veuillez observer les limites du mode PIP (cf. page 50).

Type Vous pouvez choisir de voir votre deuxième image en **petit encadrement** fondu ou en image pleine sur la moitié droite de l'**écran partagé** (cf. également colonne de droite).

Emplacement ➡ Le point de menu **Emplacement** apparaît seulement lorsque le type petit encadrement a été sélectionné.

Vous pouvez définir la position du petit encadrement (**en haut à gauche, en bas à gauche, en bas à droite, en haut à droite**).

Sans affichage sur l'écran, la position peut également être modifiée avec les touches de commande du menu (cf. colonne de droite).

Fonctionnalité Vous pouvez modifier le réglage de la fonctionnalité PIP entre **iPIP** et **PIP standard** (cf. également la colonne de droite).

Pour obtenir des explications plus détaillées sur la fonctionnalité PIP, se référer à la page 50.

Modifiez le réglage du type PIP (petit encadrement / écran partagé)

- ➡ Le menu IP est ouvert.

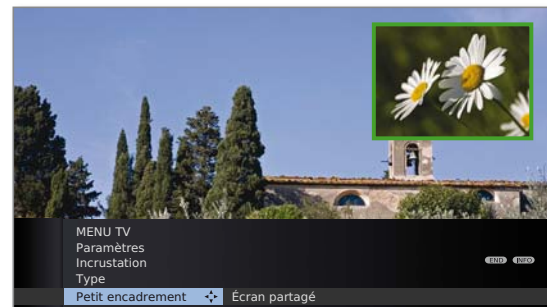

- ◀ ▶ Sélectionner **Type**,
▼ passer à la ligne de menu suivante.
- ◀ ▶ Sélectionner **Petit encadrement** ou **Écran partagé**.

Modifiez la emplacement du petit encadrement PIP

- ➡ Hormis éventuellement la ligne d'état affichée, l'écran ne contient aucun autre élément affiché.



- ▲ ▼ ◀ ▶ Déplacer l'image PIP dans un des coins de l'image.

La position du petit encadrement peut être sélectionnée également dans le menu PIP sous **Emplacement** (colonne de gauche).

Modifiez le réglage de la fonctionnalité PIP (iPIP / PIP standard)

- ➡ Le menu IP est ouvert.

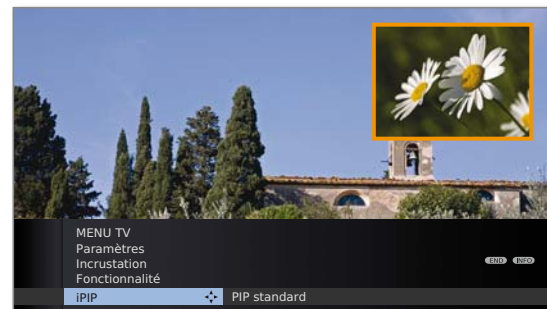

- ◀ ▶ Sélectionner **Fonctionnalité**,
▼ passer à la ligne de menu suivante.
- ◀ ▶ Sélectionner **iPIP** ou **PIP standard**.

Magazine TV électronique

Magazine TV électronique – EPG

EPG est l'acronyme de Electronic Programme Guide et vous fournit des informations de programme sur l'écran. Ce système permet de feuilleter comme dans un magazine pour s'informer sur le programme actuel. De plus, des émissions peuvent être triées selon des thèmes déterminés, préprogrammées et des enregistrement programmés.

Démarrer et terminer EPG

EPG

EPG : Activer/désactiver l'EPG.

- ➡ EPG est uniquement disponible pour les émetteurs DVB.
- ➡ Lors du premier démarrage de l'EPG, un assistant vous guidera à travers les préreglages nécessaires.



L'affichage du magazine TV est divisé en deux parties. Les critères dans la partie supérieure délimitent le nombre d'émissions affichées dans la partie inférieure.



Touche bleue : Bascule entre les lignes de préconisation supérieures **Date, ..., Thèmes** et la liste de programmes inférieure.

Commuter et prédéfinir avec la liste de programmes

- ➡ Elles se trouvent sous la liste de programmes, si ce n'est pas le cas, appuyer sur la **touche bleue**.



- ▼ ▲ Sélectionner l'émission.
- OK** Regarder / Mémoriser.

Regarder L'émission est déjà en cours, le téléviseur passe à l'émission en surbrillance.

Mémoriser L'émission n'a pas encore commencée et est préprogrammée. Le symbole apparaît devant le titre de l'émission. Le téléviseur demande au début de l'émission s'il doit commuter sur cette émission ou commuter à partir du mode veille au cas où ceci serait réglé dans le menu EPG (cf. page 53).

- ➡ Les émissions peuvent aussi être pré-sélectionnées via l'aperçu de la minuterie (cf. page 127).

Régler la liste des programmes



- ➡ La sélection se trouve en haut dans les critères, si ce n'est pas le cas, appuyer sur la **touche bleue**.
- ▼ ▲ Sélectionner la **date**, l'**heure**, le **chaînes** ou les **thèmes**.
- ◀ ▶ Sélectionner les critères dans la ligne respective.



par ex. Si vous recherchez les prochaines actualités, sélectionnez la date actuelle, par ex. **17.00** pour l'heure, **tous** pour les chaînes et **News** pour les thèmes. Toutes les émissions d'actualités de la liste programme à partir de 17 heures vous seront alors listées. La manière dont les émissions sont affichées dans la liste de programmes dépend du réglage du **Classement** dans le menu EPG (page 53).

Entrée de l'heure Lorsque la ligne **Heure** est sélectionnée, vous pouvez avec les touches numériques de la télécommande entrer l'heure à partir de laquelle les émissions doivent être montrées. Pendant la période d'activation sélectionnée, les émissions sont triées en fonction de leur ordre dans la liste des chaînes.

Chaînes Si une **liste des favoris** a été sélectionnée, seules les émissions des chaînes de la liste des favoris seront affichées dans la liste de programmes. « ... » permet de sélectionner une chaîne individuelle. La Sélection des chaînes s'ouvre. Après la sélection, seules des émissions de la chaîne individuelle sélectionnée peuvent alors s'afficher.

Conseil Avant de quitter les lignes de sélection supérieures avec la **touche bleue**, sélectionnez de manière ciblée une des lignes. Si vous revenez maintenant à la liste de programmes, vous pouvez avec ◀ ▶ modifier cette ligne de menu sans devoir quitter la liste de programmes. Si vous avez mis **heure** en surbrillance, vous pouvez entrer avec les touches numériques de la télécommande l'heure à partir de laquelle vous voulez visionner l'émission.

Magazine TV électronique

Feuilleter dans la liste de programmes

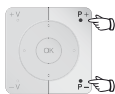

P+/P- Feuilleter vers l'avant/l'arrière page par page.

Dans les critères pour **Date** et **Heure**, vous verrez des modifications aussi bien dans l'heure que dans la date. Il est également possible de feuilleter dans la liste des programmes si la sélection se trouve en haut dans les critères.

Appeler d'autres informations concernant les émissions

➡ Pour la plupart des émissions, de brèves informations s'affichent sous la liste des programmes.

TEXT

Vous pouvez avec la **touche TEXT** appeler des informations détaillées quand celles-ci sont proposées en bas à gauche par le symbole TEXT. L'explication des symboles est indiquée à la page 40.

Programmation d'enregistrement pour un enregistreur

➡ La sélection se trouve sous la liste de programmes, si ce n'est pas le cas, appuyer sur la **touche bleue**.

➡ La page de la liste de programmes affichée contient l'émission souhaitée, sinon faire défiler pour y arriver ou limiter les critères dans la partie supérieure de manière appropriée.



▼ ▲ Sélectionner l'émission souhaitée.



Touche RECORD : Les données d'enregistrement différé sont appelées.

Modifier si nécessaire les réglages de la minuterie ou si nécessaire confirmer les données de la minuterie (cf. page 126, « La voie directe de l'enregistrement »).

Ensuite, un **point rouge** est à votre disposition dans la liste de programmes devant cette émission.



Touche RECORD : Supprimer l'enregistrement déjà programmé de l'émission identifiée par un point rouge de la minuterie. Si des réglages de la minuterie sont transmis à un enregistreur externe, la minuterie doit aussi y être supprimée.

Configurer EPG

Démarrer le menu EPG

➡ Le mode EPG est démarré, si ce n'est pas le cas, appuyer sur la **touche EPG**.

MENU

MENU : Ouvrir le Menu EPG.

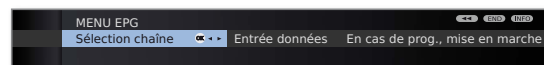

Explications concernant les possibilités de réglage dans le menu EPG :

Sélection chaîne Vous pouvez régler dans la **sélection de chaîne** celles pour lesquelles des informations doivent apparaître dans le magazine des chaînes. Des informations sur le programme seront seulement affichées dans l'aperçu EPG pour les émetteurs avec .

A l'aide des touches de couleur, vous pouvez marquer et supprimer ou seulement marquer les chaînes de la liste de favoris.

Etant donnée la multitude de chaînes DVB-S⁽¹⁾ pouvant être reçues, vous devriez en limiter la sélection. Ceci réduit considérablement la durée de la saisie des données et accentue la clarté dans le EPG.

Identification des programmes selon les zones de réception :

- T** Chaînes terrestres numériques (DVB-T).
- C** Chaînes numériques par câble (DVB-C).
- S** Chaînes satellite numériques (DVB-S)⁽¹⁾.

Entrée données Vous pouvez ici mettre en marche et arrêter la saisie des données pour le guide des programmes (EPG).

Si la saisie des données est mise en marche, votre téléviseur cherchera à actualiser les données pendant la nuit (normalement entre 2 et 5h) ou, si besoin est, deux minutes après l'arrêt en mode veille (Standby). Pour ce faire, le téléviseur doit être opérationnel et ne doit pas être éteint avec l'interrupteur réseau.

Lors de la saisie des données en mode veille, le voyant s'allume en orange sur le téléviseur.

Les données seront également actualisées lorsque vous regarderez l'émetteur EPG.

En cas de prog., mise en marche Avec le réglage **oui**, le téléviseur éteint se rallume automatiquement depuis le mode veille au commencement d'une émission présélectionnée. Un message apparaît sur l'écran au moment de la mise en marche. Si ce message n'est pas confirmé dans les 5 minutes qui suivent avec la **touche OK**, le téléviseur s'éteint à nouveau automatiquement pour des raisons de sécurité.

Classement Les émissions peuvent être classées soit par leur heure de commencement (**chronologique**), soit selon les chaînes (**comme dans l'aperçu des chaînes**).

⁽¹⁾ Pour les possibilités d'équipement et d'extension, se référer à la page 146.

Télétexte

Télétexte

Votre téléviseur supporte les deux systèmes de commande TOP-Texte et FLOF. Jusqu'à 2000 pages sont enregistrées de sorte que vous puissiez y accéder rapidement.

Activer et désactiver le télétexte

TEXT **TEXT** : Appeler le télétexte.

Si la fonction est proposée par l'émetteur HbbTV, le texte MediaText/HbbTV s'ouvre¹ en appuyant une nouvelle fois sur la **touche TEXT** (cf. page 82).

La fonction de la **touche TEXT** peut être réglée (cf. page 83). Le réglage d'usine est le **Télétexte standard d'abord**.



TEXT **END** Si vous appuyez une nouvelle fois sur la **touche TEXT** ou la **touche END**, vous quittez le télétexte/MediaText.

Sélection des pages avec les touches de couleur

Touche rouge : Page précédente.

Touche verte : Page suivante.

Touche jaune : Au thème suivant.

Touche bleue : À la catégorie de thème suivante.

Les barres de couleur (pour le système TOP), ou les caractères de couleur (système FLOF) de l'avant-dernière ligne vous indiquent quelle touche de couleur vous permet de choisir quelles catégories et quels thèmes.

Représentation des pages Télétexte

0 AV : Arrêter les pages qui changent d'elles-mêmes.

9 wxyz : Agrandir la page (appuyer à plusieurs reprises).

PIP : Afficher/occulter l'image TV (plein écran/écran partagé).

¹ Dépend des réglages sélectionnés.

Autres possibilités pour le choix des pages

INFO

1ère possibilité :

Ouvrir la **page d'aperçu 100**.

1 2 7
ab p qrs

2ème possibilité :

Entrer directement le numéro de page.

3ème possibilité :

La page contient un numéro de page à trois chiffres.

Marquer le numéro de page désiré.

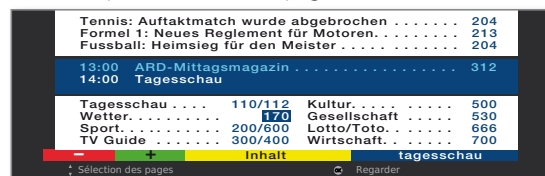

OK Ouvrir la page.

4ème possibilité :

La page se compose de plusieurs sous-pages, visible à la possibilité de sélection dans la dernière ligne.



Feuilleter les sous-pages.

Ouvrir le tableau TOP

Le tableau ne peut être appelé que pour les émetteurs équipés du système TOP.

OK Ouvrir le **Tableau TOP**.

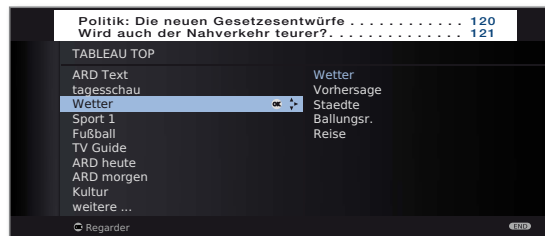

Mettre la catégorie de thème en surbrillance,

Sélectionner la colonne de thèmes,

Sélectionner le thème,

OK ouvrir la page.

Programmer des enregistrements par minuterie à l'aide du Télétexte

- Le télétexte est démarré, si ce n'est pas le cas, appuyer sur la **touche TEXT**.

 Ouvrir les pages de programme de la chaîne actuelle.

 **Touche verte** : Aller à la page correspondante.



- ▼ ▲ Sélectionner l'émission désirée, **OK** programmer l'enregistrement.

Dans le menu **Réglage de la minuterie** suivant, modifier si nécessaire les réglages d'enregistrement (cf. aussi page 126, « La voie directe de l'enregistrement »).

OK Confirmer.

Changer de chaîne télétexte

Vous pouvez changer de fournisseur télétexte indépendamment de l'émission assistée.

- La fonction est uniquement disponible lorsque le téléviseur dispose de deux voies de réception (cf. variantes d'équipement p. 146).

- Le télétexte est démarré, si ce n'est pas le cas, appuyer sur la **touche TEXT**.



- P+/P-** Sélectionnez l'émetteur suivant/précédent. Le téléviseur commute successivement entre tous les émetteurs de la **liste des chaînes** (cf. page 34) ou la **liste de favoris** actuelle (cf. page 35).

Ou :



MENU : Ouvrir le **Menu Télétexte**.



- ◀ ▶ Appeler **Sélection de chaîne**, **OK** ouvrir.
- ◀ ▶ ▼ Sélectionner les chaînes comme dans la liste des chaînes (cf. page 34), **OK** ouvrir.

Menu Télétexte

Vous pouvez dans le menu télétexte entre autres activer des informations, ouvrir des pages et configurer le télétexte au moyen de la fonction de menu **Paramètres**.

Démarrer le menu Télétexte

- Le télétexte est démarré, si ce n'est pas le cas, appuyer sur la **touche TEXT**.



MENU : Ouvrir le **Menu Télétexte**.

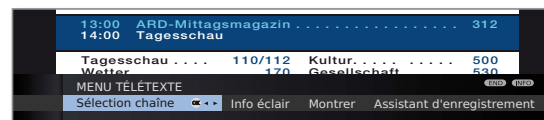

Explications concernant les fonctions de menu télétexte :

- Sélection chaîne** Vous pouvez ici sélectionner le télétexte d'une autre chaîne (voir colonne de gauche).
- Info éclair** Si vous activez **Info éclair**, la page actuelle est occultée. Un symbole en haut, à gauche indique que la fonction est active. Si le contenu de l'information est actualisé et qu'il s'agit d'un petit affichage, celui-ci est affiché sur l'image TV. Si la page remplit toutefois l'écran, le symbole bleu s'affiche et la page peut être affichée sur pression de la **touche OK**.
- Montrer** Montre des informations cachées, par ex. pour les questions de jeux ou les heures VPS dans les pages de prévisualisation des programmes.
- Assistant d'enregistrement** Un assistant pour l'**enregistrement** par Télétexte aide à la programmation d'un enregistreur externe ou du Digital Recorder, éventuellement intégré, cf. aussi colonne de gauche.
- Paramètres** Autres fonctions de menu Télétexte :
- Pages d'aperçu** Saisie de la première page de prévisualisation de programmes Télétexte si celle-ci est différente du réglage d'usine (page 301).
- Pages de sous-titres** Saisie des pages de sous-titres Télétexte pour chaque chaîne si celles-ci sont différentes du réglage d'usine (page 150).
- Pages télétexte personnalisées** Sélection de jusqu'à 6 pages télétexte qui pourront être appelées plus tard depuis une liste dans le menu **Fonctions télétexte** → **Pages télétexte personnalisées** (**touche verte** en mode TV), (cf. page 40).
- Jeu de caractères** Le jeu de caractères télétexte peut être commuté sur d'autres langues (russe, grec, polonais et turc).
- HiText** Représentation graphique améliorée du Télétexte (n'est pas proposé par toutes les chaînes).
- Format de page** Sélectionner le format des pages pour représenter le télétexte sur tout l'écran (16:9 ou 4:3).

Radio numérique

Mode Radio (Radio DVB)

Le téléviseur peut recevoir des radios numériques via la DVB ou l'Internet (cf. page 58).

De plus, vous pouvez retransmettre le son d'un appareil externe sur le téléviseur via les **entrées son/AV** (cf. page 58).

► La **touche AUDIO** est programmée départ usine pour le mode Radio. Pour modifier le pré-réglage, se référer à la page 129.

Activer le mode radio

AUDIO

Appuyez sur la **touche AUDIO** de la télécommande. Le mode radio (Radio DVB ou Radio Internet) sélectionné en dernier est appelé.

Ou :

MEDIA

MEDIA : Appeler **MediaPortal**.



◀ ▶ ▲ ▼ Sélectionnez le **Radio DVB**, **OK** appelez.

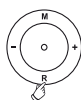

Ou :

R sur la commande du téléviseur.

Une fenêtre d'information concernant la station actuellement réglée.



En cas de connexion Internet :

◀ ▶ Passer de **Radio DVB** à **Radio Internet** (cf. page 58).

Réglage du volume



V+/V- Volume plus fort / plus faible.

D'autres réglages du son comme le réglage du volume en mode TV (cf. page 36).

Changement de station (Radio DVB)

► La sélection des stations / favoris est identique à celle des chaînes dans le mode TV (cf. pages 34 et 35).



P+/P- ou les **touches numériques** de la télécommande.



Ou : Appuyez

+ / - sur la commande du téléviseur.



Ou :

OK Ouvrir la **liste des chaînes / favoris**.

Mode écoute



Ouvrir **Mode écoute**.

Autres réglages comme dans le mode TV (cf. page 36).

Activer / désactiver l'écran



Touche rouge : Éteindre l'écran.

La puissance consommée du téléviseur baisse lorsque l'écran est éteint.

Le **témoin LED** (cf. page 10) du téléviseur change de vert à orange.

Allumer l'écran avec la télécommande :

Appuyez sur la **touche rouge**, **touche AUDIO** ou **touche OK** (l'aperçu des chaînes est ouvert).



Allumer l'écran sur l'appareil :

Appuyez sur **R** sur la commande du téléviseur.

Radio numérique

Menu radio

Vous pouvez dans le menu radio régler le son, rechercher des stations de radio et les enregistrer (automatiquement ou à la main), changer des stations et régler des fonctions d'alarme / de mise hors service. Les réglages sont effectués de la manière décrite dans le mode TV.

Ouvrir le menu Radio

- Mode radio activé, si ce n'est pas le cas, voir colonne de gauche.

MENU

MENU : Ouvrir le **Menu radio**.

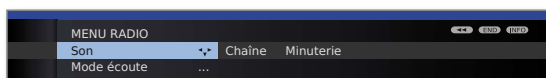

Eteindre le mode Radio

TV

Presser la **touche TV** ou

END

la **touche END** de la télécommande.

Ou :



Appuyer sur **R** sur la commande du téléviseur.

Magazine des chaînes EPG (Radio DVB)

Pour les émetteurs radio DVB, vous pouvez également utiliser un guide de programme électronique, lorsque les émetteurs radio mettent des informations concernant les programmes à votre disposition.

Démarrer et terminer EPG

- Mode radio activé, si ce n'est pas le cas, cf. page 56.

EPG

EPG : Activer/désactiver l'EPG.



- Les fonctions EPG en mode radio sont comparables à celle du mode TV. Pour de plus amples informations, lire à partir de la page 52.

Configuration EPG (Radio)

Les réglages EPG en mode Radio correspondent à ceux en mode TV (cf. page 53). Si le menu EPG est appelé en mode Radio, seules les stations de radio seront prises en compte dans la sélection de station.

Comme indiqué dans la configuration EPG en mode TV (cf. page 53), il est recommandé de supprimer (sans marquer avec) toutes les stations radio qui sont sans importance pour vous dans la sélection de stations de l'EPG.

Ceci vous permettra d'avoir un aperçu plus clair dans l'EPG, puisqu'une pluralité de stations existe, notamment pour les sources de signaux DVB-S. De plus, le rassemblement des données EPG durera ainsi nettement moins longtemps.

Radio numérique

Mode Radio (Radio Internet)

Le téléviseur peut recevoir des radios numériques via la DVB (cf. page 56) ou l'Internet.

De plus, vous pouvez retransmettre le son d'un appareil externe sur le téléviseur via les **entrées son/AV** (cf. page 58).

- ➔ La **touche AUDIO** est programmée départ usine pour le mode Radio. Pour modifier le pré-réglage, se référer à la page 129.
- ➔ La radio Internet est disponible uniquement lorsqu'une connexion Internet est disponible.

Activer le mode radio



Appuyez sur la **touche AUDIO** de la télécommande. Le mode radio (Radio DVB ou Radio Internet) sélectionné en dernier est appelé.

Ou :



MEDIA : Appeler **MediaPortal**.



◀ ▶ ▲ ▼ Sélectionnez le **Radio Internet**, **OK** appelez.



Ou :

R sur la commande du téléviseur.

Une fenêtre d'information concernant la station actuellement réglée. Lors du premier appel d'une radio Internet, l'aperçu des émetteurs s'affiche (cf. colonne de droite).

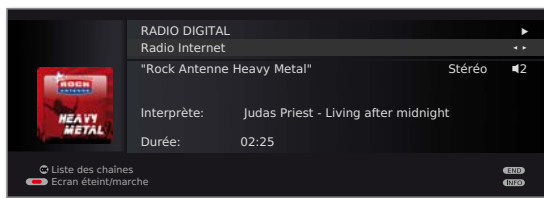

En cas de connexion Internet :

◀ ▶ Passer de **Radio DVB** (cf. page 56) à **Radio Internet**.

Réglage du volume



V+ / V- Volume plus fort / plus faible.

D'autres réglages du son comme le réglage du volume en mode TV (cf. page 36).

Aperçu des émetteurs (radio Internet)

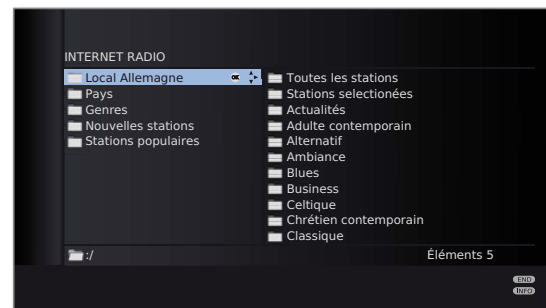

- ➔ Lors de la diffusion d'émetteurs de radio Internet, les noms de répertoires fixes prédéfinis par l'opérateur « vTuner » sont repris dans l'affichage sur le téléviseur.

Pour les autres commandes, voir **Navigation globale dans l'aperçu des médias** à la page 71.

Mode écoute



Ouvrir **Mode écoute**.

Autres réglages comme dans le mode TV (cf. page 36).

Activer / désactiver l'écran



Touche rouge : Éteindre l'écran.

La puissance consommée du téléviseur baisse lorsque l'écran est éteint.

Le **témoin LED** (cf. page 10) du téléviseur change de vert à orange.

Allumer l'écran avec la télécommande :

Appuyez sur la **touche rouge** ou **touche OK** (l'aperçu des chaînes est ouvert).

Eteindre le mode Radio



Presser la **touche TV** ou



la **touche END** de la télécommande.

Radio numérique

Retransmission du son d'appareils externes

Vous pouvez retransmettre le son d'appareils externes (par ex. lecteurs MP3, lecteurs DVD) en mode radio.

Brancher un appareil externe (par ex., un lecteur MP3)

Connectez la sortie (prise jack) du lecteur MP3 aux prises Cinch d'entrée de son L/R (blanches/rouges) du téléviseur.

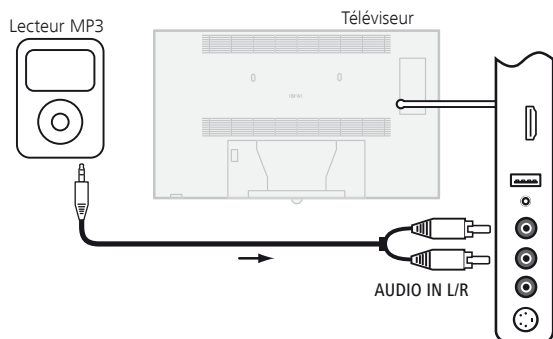

Exemple de raccordement d'un lecteur MP3

Sélectionner l'entrée AV

- ➡ Mode radio activé, si ce n'est pas le cas, cf. page 56.



- OK** Ouvrir l'aperçu des chaînes. Les entrées AV sont listées par ordre numérique avant le premier émetteur radio.

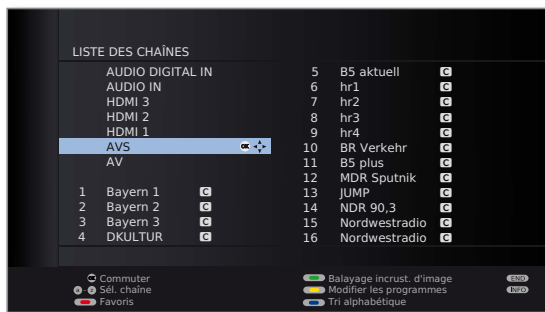

- ➡ La sélection des entrées AV est semblable au procédé en mode TV (cf. page 35).

Après la sélection de l'entrée AV, lancer la retransmission d'un appareil externe.

Autres réglages

Sécurité enfants

Vous pouvez sélectionner et régler diverses possibilités de sécurité contre une utilisation indésirable du téléviseur ou pour protéger vos enfants de certaines émissions non appropriées.

Définir le code secret



MENU : Ouvrir le **Menu TV**.



◀ ▶ Sélectionner **Paramètres**,
▼ passer à la ligne de menu suivante.



◀ ▶ Sélectionner **Sécurité enfants**,
▼ passer à la ligne de menu suivante.

Définissez un code secret à quatre chiffres pour le premier appel. Les chiffres apparaissent alors en texte clair. Mémorisez bien le code secret.



OK Confirmez le code secret.

Le menu **Sécurité enfants** s'ouvre.

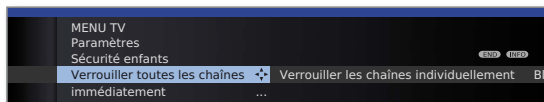

Le code secret à quatre chiffres doit être saisi pour appeler ultérieurement la sécurité enfant. Il apparaît codé (****) pour des raisons de sécurité.

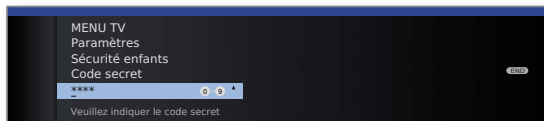

Numero de clé

Ce numero de clé annule n'importe quel code secret saisi. Il est utile par exemple lorsque le code secret habituel a été oublié. Vous trouverez à la page 149 des indications concernant ce numero de clé. Retirez celui-ci du mode d'emploi et conservez-le dans un endroit sûr.

Explications concernant les fonctions de menu Sécurité enfants :

- | | |
|--|--|
| Verrouiller toutes les chaînes | Le téléviseur est immédiatement verrouillé dès que vous quittez le menu. Les émissions de toute sorte ne peuvent alors être visionnées qu'après avoir saisi le code secret. Le verrouillage peut être activé immédiatement ou quotidiennement à un moment déterminé. Le verrouillage reste activé dans le menu jusqu'à l'extinction. |
| Verrouiller les chaînes individuellement | Vous pouvez verrouiller / déverrouiller de manière ciblée une ou toutes les chaînes de la liste des chaînes. Le verrouillage reste activé dans le menu jusqu'à l'extinction. |
| Blocage en fonction de l'âge | Certaines chaînes DVB émettent en plus une classification par âge. Si l'âge défini est inférieur à celui de la limite d'âge diffusée, l'émission ne pourra être visionnée qu'une fois que le code secret aura été saisi. |
| Verrouiller la commande sur l'appareil | Cette fonction permet d'éviter que de jeunes enfants ne puissent commander de manière involontaire votre téléviseur. Les touches sur l'avant de l'appareil sont bloquées et la commande du poste de télévision ne peut s'effectuer qu'à partir de la télécommande. |
| Modifier le code secret | Vous pouvez modifier votre code secret à tout moment. Saisissez le nouveau code secret à l'endroit de l'ancien. |
| Désactiver | Toutes les sécurité enfants définies (chaînes verrouillées, verrouillage selon l'âge, films verrouillés dans l'archive DR/ Archive vidéo ⁽¹⁾) sont désactivés. Le code secret actuel est supprimé. Lors d'une nouvelle activation de la sécurité enfants, toutes les sécurité enfants précédentes sont automatiquement rétablies. |
| Réinitialiser | Toutes les sécurité enfants actuellement définies seront définitivement supprimées. Le code secret sera supprimé. |

Sécurité jeunes pour les émissions CI Plus

Les émissions avec une sécurité jeunes de fournisseurs de programme avec cryptage CI Plus nécessitent le cas échéant la saisie du code secret (PIN) du module CA.

Nous conseillons de choisir le code secret du téléviseur en fonction du code secret du module CA étant donné que le code secret du module CA ne peut pas être modifié. Vous n'aurez ainsi qu'un seul code secret à retenir.

⁽¹⁾ uniquement sur les appareils avec disque dur intégré (DR+) ou disque dur externe connecté (USB Recording) ou archive disponible via le réseau (DR-Streaming).

Autres réglages

Minuterie

Ce menu vous permet de recourir à un service d'alarme confortable. Les alarmes programmées sont alors activées si le téléviseur a été éteint en mode veille.

Un message apparaît sur l'écran quand le téléviseur s'allume depuis le mode veille via l'alarme. Si ce message n'est pas confirmé dans les 5 minutes qui suivent avec la **touche OK**, le téléviseur s'éteint à nouveau automatiquement pour des raisons de sécurité.

De même, le téléviseur peut être éteint automatiquement à des heures définies. Un message d'avertissement apparaît sur l'écran une minute avant l'arrêt automatique. En appuyant sur une touche quelconque, l'arrêt automatique est interrompu.

Ouvrir minuterie

MENU

MENU : Ouvrir le **Menu TV**.



- ◀ ▶ Sélectionner **Paramètres**,
▼ passer à la ligne de menu suivante.

- ◀ ▶ Sélectionner **Minuterie**,
▼ passer à la ligne de menu suivante.

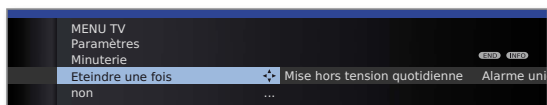

- ◀ ▶ Sélectionner le réglage souhaité.

Explications concernant les fonctions de menu Minuterie :

- | | |
|-------------------------------|---|
| Eteindre une fois | L'appareil passe automatiquement en mode veille, ponctuellement au moment présélectionné. Si une heure a été saisie et qu'elle est déjà passée dans la même journée, l'appareil s'éteindra le jour suivant à cette heure. |
| Mise hors tension quotidienne | L'appareil passe automatiquement en mode veille, tous les jours régulièrement au moment présélectionné. |
| Alarme unique | L'appareil vous alarme uniquement aujourd'hui au moment présélectionné. Si une heure a été saisie qui est déjà passée dans la même journée, l'alarme sera activée pour le jour suivant. |
| Réveil Lu-Ve | L'appareil vous alarme régulièrement du lundi au vendredi au moment présélectionné. |
| Réveil Sa | L'appareil vous alarme uniquement aujourd'hui au moment présélectionné. |

Explications concernant les fonctions de menu Minuterie :

- | | |
|-------------------------|--|
| Réveil Di | L'appareil vous alarme régulièrement le dimanche au moment présélectionné. |
| Réveil avec | Précisez si le téléviseur s'allume en cas d'alarme depuis le mode veille en mode TV ou en mode radio avec le dernier émetteur activé. |
| Volume signal de réveil | Réglez le volume sonore souhaité pour la sonnerie d'alarme. Pendant le réglage, la sonnerie d'alarme est à titre de démonstration comme son permanent. |

Langue

Fixez la langue pour tous les menus de votre téléviseur dans le menu Langue. Pour les émissions DVB, il est possible de régler la langue des sous-titres DVB ainsi que la langue parlée du film.

Ouvrir langue

MENU

MENU : Ouvrir le **Menu TV**.



- ◀ ▶ Sélectionner **Paramètres**,
▼ passer à la ligne de menu suivante.

- ◀ ▶ Sélectionner **Langue**,
▼ passer à la ligne de menu suivante.

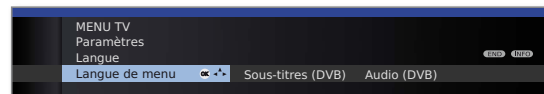

- ◀ ▶ Sélectionner le réglage souhaité.

Explications concernant les fonctions de menu Langue :

- | | |
|-------------------|---|
| Langue de menu | Ici, vous pouvez modifier la langue de menu. La modification de la langue de menu est également possible via la Table des matières thématique (voir page 15). |
| Sous-titres (DVB) | Si l'émetteur DVB propose des sous-titres, vous pouvez pré-régler ici la langue que vous souhaitez. Si celle-ci est comprise dans la gamme de langues de l'émetteur, elle sera automatiquement affichée. Vous pouvez également fixer une langue de remplacement sous ce point de menu au cas où la langue que vous souhaitez ne serait pas proposée par l'émetteur. |
| Son (DVB) | Fixez auparavant ici la langue du film que vous souhaitez. Si celle-ci est comprise dans la gamme de langues de l'émetteur, elle sera automatiquement affichée. Vous pouvez également fixer une langue de remplacement sous ce point de menu au cas où la langue que vous souhaitez ne serait pas proposée par l'émetteur. |

Autres réglages

Affichage à l'écran

Dans ce menu, vous pouvez effectuer différents réglages qui agissent sur les incrustations.

Réglage des incrustations

(MENU)

MENU : Ouvrir le **Menu TV**.



- ◀ ▶ Sélectionner **Paramètres**,
▼ passer à la ligne de menu suivante.
- ◀ ▶ Sélectionner **Divers**,
▼ passer à la ligne de menu suivante.
- ◀ ▶ Sélectionner **Affichage à l'écran**,
▼ passer à la ligne de menu suivante.

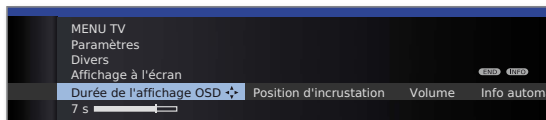

- ◀ ▶ Sélectionner le réglage souhaité.

Explications concernant les fonctions de menu Affichage à l'écran :

Durée de l'affichage OSD	Vous pouvez régler ici la durée d'incrustation par ex. du volume ou de l'affichage de l'émetteur lors d'un changement d'émetteur. La durée est réglable entre 2 et 9 secondes.
Position d'incrustation	Vous avez le choix entre une position d'incrustation supérieure et une position inférieure qui vous permet ainsi de ne pas masquer d'autres incrustations (sous-titre).
Volume	Réglez ici si la modification du volume doit être aussi affichée à l'écran ou pas.
Info automatique	Si vous souhaitez voir en permanence l'aide supplémentaire en haut de l'écran lorsque vous naviguez dans le menu, sélectionnez oui . D'autres informations sont disponibles également page 15.
Affichage permanent de l'heure	L'heure peut être affichée de manière permanente via ce point de menu ou en appuyant brièvement deux fois de suite sur la touche (cf. également page 41). Elle sera donc toujours visible, tant qu'aucun autre affichage n'apparaîtra.
Remarque autom. après commutation sur HDMI	En commutant sur une place de programme HDMI où un appareil compatible Digital Link HD est raccordé (cf. également page 117), une remarque à propos du mode de fonctionnement de la télécommande adapté apparaît toujours avec le réglage oui .

Heure et date

Si vous recevez un émetteur avec un télétexte après la mise en marche du téléviseur, l'heure et la date seront automatiquement saisies. La date doit être éventuellement entrée manuellement avec certains émetteurs. Si vous recevez un émetteur sans télétexte, entrez l'heure et la date manuellement.

Réglage de l'heure et de la date

(MENU)

MENU : Ouvrir le **Menu TV**.



- ◀ ▶ Sélectionner **Paramètres**,
▼ passer à la ligne de menu suivante.
- ◀ ▶ Sélectionner **Divers**,
▼ passer à la ligne de menu suivante.
- ◀ ▶ Sélectionner **Heure et date**,
▼ passer à la ligne de menu suivante.

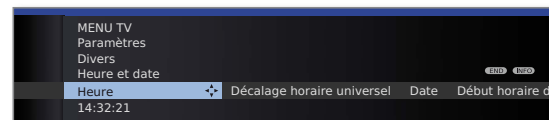

- ◀ ▶ Sélectionner le réglage souhaité.

Explications concernant les fonctions de menu Heure et date :

	➔ Si le téléviseur a reconnu une heure fiable (en fonction du fournisseur de programme), les points de menu individuels peuvent ne pas être disponibles.
Heure	Entrez l'heure (00:00 à 23:59) à l'aide des touches chiffrées de la télécommande.
Décalage horaire universel	L'heure universelle doit être comprise comme l'heure actuelle sur le degré de longitude 0. Le report de ce temps doit être indiqué en heures (de -11 à +13) (avec les touches ◀ ▶ ou les touches chiffrées de la télécommande). L'heure d'été n'est pas prise en compte.
Date	Entrez la date (jour. mois. année) avec les touches chiffrées de la télécommande.
Début horaire d'été	Indiquez la date à laquelle l'heure d'été doit être réglée si elle s'écarte de la date calculée automatiquement.
Fin horaire d'été	Indiquez la date à laquelle l'heure d'été se termine si elle s'écarte de la date calculée automatiquement.

Émetteurs cryptés

Module Conditional Access (module CA)

Pour pouvoir recevoir des chaînes numériques codées, un module Conditional Access (module CA) et une Smart Card doivent être insérés dans l'emplacement CI (CI-Slot) de votre téléviseur (cf. page 11).

Module CA et Smart Card ne sont pas inclus dans la livraison du téléviseur. Ils vous sont normalement fournis par votre spécialiste. Loewe ne fournit aucune garantie pour la fonction du module CA.

Le module CA doit ensuite être reconnu par le téléviseur et réglé lors de la première mise en service. C'est pourquoi cela peut durer jusqu'à une minute jusqu'à ce que le décryptage commence lors de la première mise en service.

Insérer la Smart Card dans le module CA

Insérez la carte Smart jusqu'à la butée dans le module CA. Le côté de la carte avec la puce dorée doit être orienté vers le côté le plus large de la fente d'insertion (voir illustration). Veuillez observer le sens de la flèche qui se trouve sur la Smart Card.

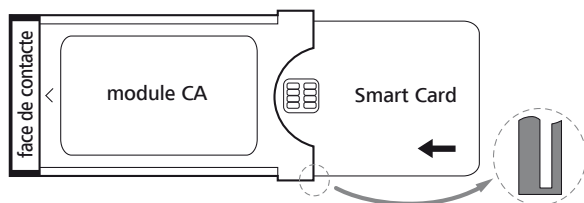

Insérer le module CA dans la fiche CI du téléviseur

► Mettre le téléviseur hors service avec l'interrupteur.

Retirer le recouvrement au dos de l'appareil.

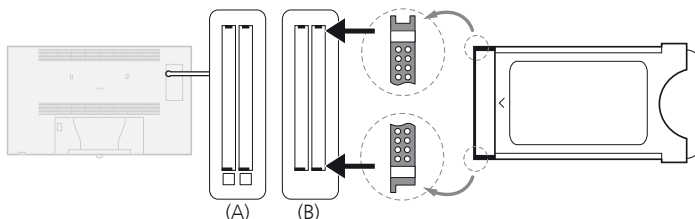

Insérez précautionneusement le module CA dans la fiche CI avec le côté des contacts dirigé vers l'avant. N'utilisez pas la force. Veillez à ce que le module ne soit pas abîmé. Insérez le module CA jusqu'à la butée.

Sur les téléviseurs Loewe, des fiches CI peuvent être installées avec éjecteur (A) ou sans éjecteur (B). Pour les fiches CI avec éjecteur, celui-ci sort d'avantage si le module CA a été correctement installé.

Fermer ensuite le couvercle latéral.

Rechercher des émetteurs cryptés

► L'assistance de recherche doit être lancée uniquement si, lors de la première prise en marche, la possibilité de réglage **non** a été sélectionnée pour la recherche des émetteurs cryptés ou si aucun module CA n'a été inséré.

MENU



MENU : Ouvrir le **Menu TV**.

- ◀ ▶ Sélectionner **Paramètres**,
▼ passer à la ligne de menu suivante.
- ◀ ▶ Sélectionner **Chaînes**,
▼ passer à la ligne de menu suivante.
- ◀ ▶ Sélectionner **Assistance de recherche**,
▼ passer à la ligne de menu suivante.
- ◀ ▶ Sélectionner **Modifier les paramètres de recherche**,
OK l'assistant demande les réglages de recherche.

Description des paramètres de recherche cf. page 44.

Ouvrir les informations du module CA

► Le menu est uniquement disponible pour les chaînes numériques et lorsqu'un module CA est branché.

MENU



MENU : Ouvrir le **Menu TV**.

- ◀ ▶ Sélectionner **Module CA**,
OK ouvrir les informations.

Le contenu de ce menu varie en fonction du fournisseur du module CA.

Les informations du module CA peuvent également être appelées via le **Menu TV** sous **Paramètres** → **Divers** → **Module CA**: **xxx** (xxx correspond au fournisseur du module CA).

Retirer le module CA

► Mettre le téléviseur hors service avec l'interrupteur.

Retirer le recouvrement au dos de l'appareil.

Pour les fiches CI **avec** éjecteur (A), pressez le bouton d'éjection situé sur le tiroir du module correspondant, le module CA est alors déverrouillé. Retirez le module CA de l'appareil.

Pour les fiches CI **sans** éjecteur (B), retirez le module CA tout simplement de la fiche CI.

Remettez le recouvrement en place.

Généralités concernant Media+

La fonction **MediaHome** vous donne accès à des photos, des vidéos et de la musique sur vos supports mémoires personnels, par exemple sur les supports de mémoires connectés par USB et des serveurs de votre réseau domestique auxquels votre téléviseur est connecté. **MediaNet** vous transmet des données multimédias depuis Internet.

- Pour les fonctions internet, veuillez lire les instructions contenues dans la colonne de droite.

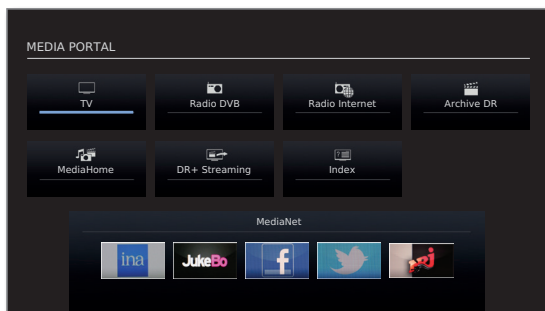

Raccordement de votre téléviseur au réseau

Pour recevoir des supports par le serveur sur votre réseau domestique ou par l'internet, raccordez votre téléviseur à votre réseau domestique. Pour ce faire, vous pouvez utiliser une liaison **filaire** (Ethernet, PowerLine) ou une liaison **sans fil** (WLAN)⁽¹⁾ connecter. Pour les connexions sans fil, votre téléviseur est équipé d'une antenne WLAN interne⁽¹⁾. Vous trouverez des exemples de raccordement dans les deux configurations à la page 19.

Les téléviseurs sont équipés en usine d'une configuration réseau standard (référéncement automatique de l'adresse IP, WLAN désactivé⁽¹⁾). Cette configuration par défaut permet de raccorder votre téléviseur à votre réseau domestique par les câbles de manière habituelle et sans problème particulier. Pour une connexion sans fil⁽¹⁾ ou pour une intégration dans des réseaux spéciaux, veuillez effectuer les réglages correspondants dans le menu Médias (voir page 66).

Votre téléviseur Loewe supporte la norme UPnP AV pour la restitution de données dans un réseau domestique. Pour de plus amples informations à ce sujet, consultez les caractéristiques techniques à la page 143 et le glossaire à partir de la page 150.

⁽¹⁾ Uniquement pour les appareils équipés de la fonctionnalité WLAN, voir le tableau de la page 146.

MediaNet

Pour l'utilisation des fonctions Internet, nous vous recommandons d'enregistrer votre téléviseur sur notre page d'accueil

www.loewe.tv/fr/espace-client (France) ou
www.loewe.tv/be-fr/assistance (Belgique).

(sous **S'inscrire gratuitement**).

Suivez les étapes une à une lors du processus d'enregistrement. Pour l'enregistrement, vous aurez besoin de l'adresse MAC de votre téléviseur. Vous la trouverez dans l'index de votre téléviseur sous **Caractéristiques techniques du téléviseur – Adresse MAC (TV)**.

- Certaines des fonctions internet décrites dans ce qui suit peuvent ne pas être disponibles (voir également le chapitre MediaUpdate ci-après). Loewe décline toute responsabilité pour les volumes et les contenus des services Internet pouvant être reçus. Ceci est également valable pour le portail MediaNet de Loewe. Avec ses appareils, Loewe met uniquement à disposition la plateforme technique qui permet de recevoir essentiellement de tels services. Loewe décline toute responsabilité pour les modifications au niveau du volume ou du contenu, en particulier pour le futur.
- Les contenus indiqués dans la partie Recommandations peuvent changer sans information préalable.

Aide en cas de problèmes de configuration

Etant donné la diversité des possibilités de configuration des réseaux domestiques, Loewe ne peut proposer aucun support pour le matériel informatique et logiciel ni pour les composants du réseau.

Pour une assistance en cas d'établissement et de maintenance des connexions réseau, des supports mémoire, du logiciel du serveur média et des appareils réseau, comme des routeurs, veuillez vous adresser à l'administrateur de votre réseau domestique et/ou à votre revendeur agréé.

MediaUpdate - Fonctions supplémentaires

Des fonctions supplémentaires sont prévues dans le MediaPortal, notamment pour Loewe Media+. Vous pouvez procéder vous-même à la mise à jour de votre téléviseur. Vous trouverez de nouvelles versions logicielles sur notre site Internet.

Veuillez consulter la page 131 pour les informations concernant la procédure de mise à jour d'un logiciel.

Accès à vos médias

MEDIA

MEDIA : Appeler **MediaPortal**.

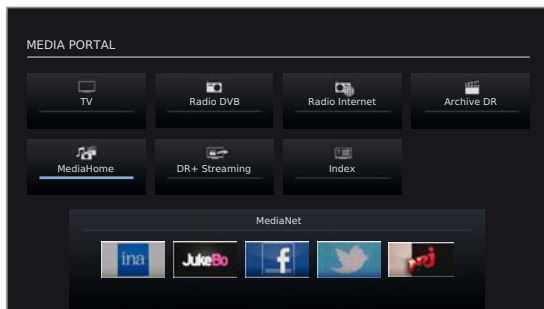

◀ ▶ ▲ ▼ Marquer la fonction souhaitée,
OK appeler la fonction.

MediaHome : voir page 70.

MediaNet : voir page 73.

Lecture de musique et de vidéos, affichage d'images

Les fenêtres de lecture vidéo et de musique, ainsi que l'affichage de photos, sont comparables dans tous les cas, indépendamment de la source. Les différents lecteurs sont repris ainsi :

MediaMusic : voir page 78.
(y compris radio sur l'internet)

MediaPhoto : voir page 79.

MediaVideo : voir page 80.

Quitter médias

MEDIA

Appeler **MediaPortal** et sélectionner une autre fonction (voir colonne de gauche).

Ou :

TV

AUDIO

Appuyer sur la **touche TV** ou **AUDIO** pour passer du mode TV ou mode radio ⁽¹⁾.

Ou :

END

Appuyer sur la **touche END** dans le dialogue de démarrage MediaPortal pour passer au dernier mode de fonctionnement activé (TV, radio).

⁽¹⁾ La touche AUDIO peut être affectée à une autre fonction (voir page 129).

Menu médias

Dans le Menu médias, procéder au réglage de votre adaptateur réseau et des différents types de médias (photo, musique, vidéo).

➡ **MediaPortal** est alors ouvert.

MENU

MENU : Appeler / fermer le **Menu médias**.

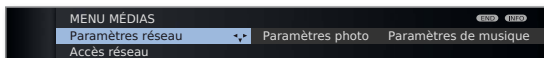

◀ ▶ Sélectionner l'option de menu souhaitée,
▼ passer à la ligne de menu suivante.

◀ ▶ Sélectionner le réglage souhaité,
OK appeler.

Paramètres réseau : voir la colonne de droite.

Paramètres photo : voir page 69.

Paramètres de musique : voir page 69.

Paramètres vidéo : voir page 69.

Explications concernant les possibilités de réglage dans le menu Paramètres réseau

Accès réseau Vous pouvez ici activer ou désactiver les possibilités d'accès de votre téléviseur.

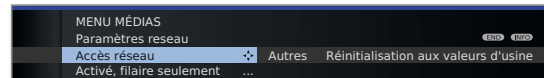

◀ ▶ Sélectionner **Accès réseau**,
▼ passer à la ligne de menu suivante.

◀ ▶ Sélectionner le type d'accès souhaité.

non déconnecte tous les adaptateurs réseau disponibles de votre téléviseur.

Activé, filaire seulement : L'accès au réseau se fait seulement par le biais d'un câble réseau. L'accès sans fil est désactivé.

Activé, sans fil seulement¹ : L'accès au réseau se fait seulement par le biais d'un réseau WLAN. L'accès par le biais d'un câble réseau est désactivé.

Activé, sans fil + fonction bridge¹ : Les deux adaptateurs réseau sont activés. L'accès sans fil à Internet (WLAN) est possible. Les appareils à capacité Internet raccordés à la fiche réseau (LAN) (par ex. Loewe MediaCenter, Loewe BluTechVision Interactive) peuvent utiliser la connexion sans fil via la fonction WLAN-Bridge du téléviseur pour accéder à l'Internet.

➡ Le téléviseur ne doit **en aucun cas** être raccordé simultanément **par une liaison filaire** et par une **connexion sans fil** au même réseau (p.ex. routeur), cela pourrait entraîner de sérieuses perturbations dans son fonctionnement !



OK Conserver le type d'accès resp. modifier les **Paramètres actuels** pour l'adaptateur.

¹ Uniquement pour les appareils équipés de la fonctionnalité WLAN, voir le tableau de la page 146.

Configuration de l'adaptateur LAN intégré

- ➡ La configuration de l'adaptateur est appelée via le Menu médias (voir page 66).

Un aperçu des paramètres actuels de l'adaptateur réseau sélectionné apparaît (pour de plus amples explications, voir la page 68).

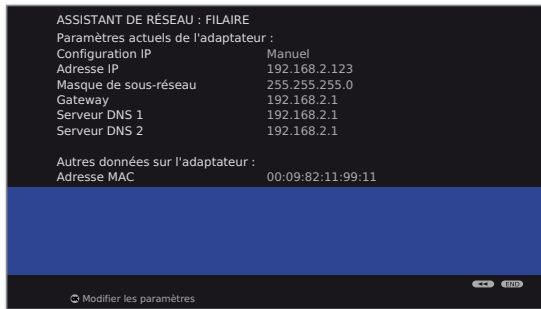

OK Modifier les paramètres pour l'adaptateur réseau.



◀ ▶ Sélectionner le type de **Configuration IP**.

Manuel : Entrer l'adresse IP statique fixe manuellement (voir ci-dessous).

Automatique : Configuration automatique de l'adresse IP au moyen du serveur DHCP ou de plusieurs protocoles conformément à la norme UPnP (y compris DHCP).



OK Continuer.

Si la **Configuration IP manuel** a été sélectionnée :

▲ ▼ Entrer les adresses IP, de masque de sous-réseau, de passerelle et de serveur DNS à la suite les unes des autres à l'aide des touches numériques de la télécommande.

OK Continuer.

Un aperçu actualisé des paramètres de l'adaptateur réseau apparaît.



OK Fermer l'assistant.

Configuration de l'adaptateur WLAN-Bridge intégré¹

- ➡ La configuration de l'adaptateur est appelée via le Menu médias (voir page 66).

Un aperçu des paramètres actuels de l'adaptateur réseau apparaît (semblable à l'illustration de la colonne de gauche).



OK Modifier les paramètres pour l'adaptateur réseau.

Le téléviseur recherche maintenant des routeurs sans fil.



Touche rouge : Interrompre la recherche.

Après la fin de la recherche :



▲ ▼ Sélectionner la station de base souhaitée dans les résultats.

OK Continuer.

Si la base souhaitée n'est pas trouvée :



Touche rouge: Répéter la recherche. Ou :



Touche jaune: Indiquer manuellement la station de base, par ex. si le SSID de la station de base n'est pas transmis. Procédure identique à **Renommer une chaîne**, cf. page 47.



OK Continuer.

Si votre réseau sans fil dispose d'un cryptage, sélectionnez la méthode de cryptage, puis saisissez le mode de passe WiFi (même procédure que pour **Renommer une chaîne**, cf. page 47).

- ➡ Si vous ne connaissez pas le code WLAN, adressez-vous à l'administrateur réseau.

- ➡ Reportez-vous à la page 143 pour connaître les types de code supportés.

En cas de code WEP, sélectionner



▲ ▼ l'**Indice WEP**.

OK Continuer.



◀ ▶ Sélectionner le type de **Configuration IP** (voir colonne de gauche).

Un aperçu actualisé des paramètres de l'adaptateur réseau apparaît.



OK Fermer l'assistant.

¹ Uniquement pour les appareils équipés de la fonctionnalité WLAN, voir le tableau de la page 146.

Explications concernant les réglages de l'adaptateur

Configuration IP	La méthode d'affectation actuelle de l'adresse IP de votre téléviseur.
Adresse IP	Votre adresse IP actuelle.
Masque de sous-réseau	Votre adresse IP de masque de sous-réseau actuelle.
Gateway	(uniquement pour Configuration IP → Manuel) L'adresse IP de gateway entrée manuellement.
Serveur DNS 1	(uniquement pour Configuration IP → Manuel) La première adresse IP de serveur DNS entrée manuellement.
Serveur DNS 2	(uniquement pour Configuration IP → Manuel) La deuxième adresse IP de serveur DNS entrée manuellement.
Réseau SSID	Le nom de votre réseau.
Adresse MAC (TV)	Indique l'adresse MAC de l'adaptateur réseau filaire (LAN) de votre téléviseur ancrée dans le matériel.
Adresse MAC (WLAN)	Indique l'adresse MAC de l'adaptateur réseau sans fil (WLAN) de votre téléviseur ancrée dans le matériel.
Statut de connexion	Vous informe sur le statut actuel de votre connexion sans fil (sauvegarder les réglages, connexion en cours, échec de la connexion, station de base non accessible, pas connecté, connexion établie).
Qualité de connexion	Indique la puissance de signal en pourcentage.

Explications concernant les possibilités de réglage dans le menu Paramètres réseau (suite)

Autres Ce menu comprend les paramètres qui doivent être modifiés moins fréquemment.

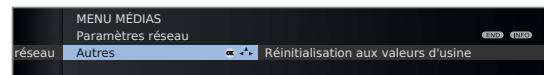

◀ ▶ Sélectionner **Autres**,
OK appeler d'autres paramètres de réseau.

▲ ▼ Sélectionner le réglage souhaité,
◀ ▶ ou touches numériques : Procéder aux modifications.



Entrer les caractères (pour la procédure, voir **Renommer une chaîne**, page 47).

Nom de l'appareil :

Donner un nom à votre téléviseur de manière à l'identifier distinctement dans le réseau.

Utiliser le serveur Proxy : Indiquer si l'accès au réseau doit se faire directement ou par l'intermédiaire d'un serveur Proxy.

- ➡ Aucun serveur Proxy n'est nécessaire dans la plupart des réseaux domestiques.
- ➡ En cas de doute sur les paramètres du serveur proxy, adressez-vous à l'administrateur de votre réseau domestique.

Nom du serveur Proxy :

(uniquement disponible en cas d'**Utiliser le serveur Proxy → oui**). Entrer le nom ou l'adresse IP du serveur Proxy utilisé.

Numéro de port Proxy :

(uniquement disponible en cas d'**Utiliser le serveur Proxy → oui**). Indiquer le numéro de port du serveur Proxy.

Le serveur Proxy exige une connexion :

(uniquement disponible en cas d'**Utiliser le serveur Proxy → oui**). Indiquez si votre serveur Proxy requiert un enregistrement spécial.

Nom d'utilisateur et Mot de passe :

(uniquement disponible en cas de **Le serveur Proxy exige une connexion → oui**). Entrez vos données d'enregistrement pour le serveur Proxy.



MENU : Quitter le menu **Autres paramètres réseau**.

Réinitialisation aux valeurs d'usine Les réglages de l'adaptateur réseau sont remis à l'état de livraison.

Le téléviseur **ne doit pas** être éteint pendant la procédure de réinitialisation !

Explications concernant les possibilités de réglage dans le menu Paramètres photo

► Le menu peut uniquement être appelé lorsqu'une photo est affichée (cf. page 79).

Aller à ... Passez à une photo précise ou au début/à la fin du fichier en cours.

Représentation de l'image Afficher les photos en taille optimale ou en résolution originale.

Changement de photo Sélectionnez combien de temps chaque photo doit s'afficher lors d'un diaporama.

Enchaînements Trois passages d'une photo à une autre sont disponibles. Vous pouvez également effectuer les passages de photo par intermittence.

Information photo Sélectionnez **marche**, pour toujours afficher les informations photos en cas d'affichage plein écran ou de diaporama (nom du fichier et nombre de fichiers dans le répertoire).

Faire pivoter automatiquement les photos Vous pouvez faire pivoter automatiquement les photos prises à la verticale (avec entrée de donnée Exif correspondante) lors de l'affichage.

Réglages de l'image Vous pouvez paramétrer ici les réglages pour l'affichage des photos. Les réglages correspondent aux réglages d'image en mode TV (voir page 38).

Explications concernant les possibilités de réglage dans le menu Paramètres musique

► Le menu peut uniquement être appelé lorsque Music Player est activé (cf. page 78).

Réglages du son Vous pouvez paramétrer ici les réglages de tonalité de la lecture de musique. Les réglages correspondent aux réglages de son en mode TV (voir page 36).

Explications concernant les possibilités de réglage dans le menu Paramètres vidéo

► Le menu peut uniquement être appelé lorsque Video Player est activé (cf. page 80).

Largeur de saut Réglez la longueur de saut standard (en minutes) pour sauter dans le film vers l'avant ou l'arrière par de brèves pressions des touches ◀ ou ▶. Entrez avec les touches numérotées de la télécommande la durée voulue (toujours des nombres à deux chiffres pour 01 à 16 mn).

► Avec **Smart Jump** activé, la longueur de saut peut uniquement être réglée entre 1 et 4 minutes.

Smart Jump Activer ou désactiver la fonction Smart Jump (voir page 81).

Réglages de l'image Vous pouvez paramétrer ici les réglages pour la lecture des vidéos. Les réglages correspondent aux réglages d'image en mode TV (voir page 38).

Réglages du son Vous pouvez paramétrer ici les réglages de tonalité de la lecture de vidéos. Les réglages correspondent aux réglages de son en mode TV (voir page 36).

MediaHome

Sous **MediaHome**, l'appareil affiche aussi bien les données des supports de mémoire raccordés directement au téléviseur (p. ex. clés USB) que les données mises à disposition dans votre réseau local (p. ex. depuis un serveur de média sur un PC ou un disque dur réseau).

➡ **MediaPortal** est alors ouvert.

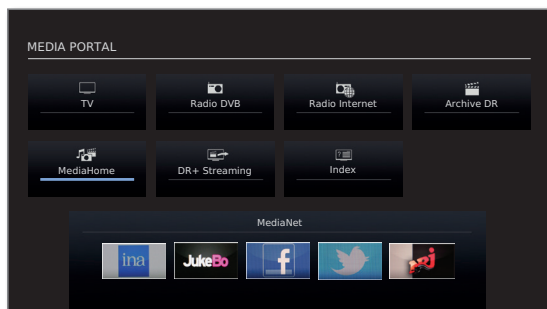

◀ ▶ ▲ ▼ Marquer **MediaHome**,
OK activer.

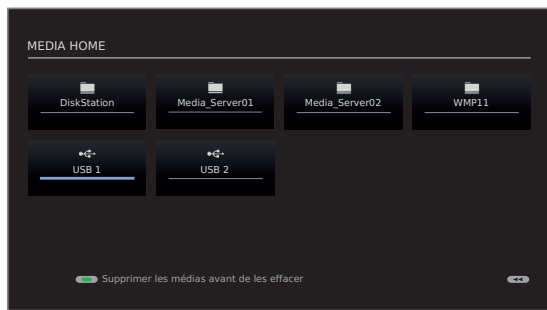

◀ ▶ ▲ ▼ Marquer la source de média souhaitée.
OK Ouvrir la source média sélectionnée. Les contenus disponibles de la source média s'affichent.

➡ Les sources de support indiquées ici dépendent des appareils disponibles/utilisés.

MediaCenter Un MediaCenter Loewe raccordé à votre réseau domestique.

WMP11 Exemples avec des serveurs médias dans votre réseau domestique. La description précise dépend du serveur média utilisé.

USB Supports mémoire USB sur les connexions USB de votre téléviseur. La description précise dépend du support de mémoire.

➡ Pour les clés USB, veuillez également respecter les instructions données à la page 130 !

Quitter le support mémoire USB

Vous devez en principe quitter le support de mémoire USB avant de le retirer du téléviseur. Vous éviterez ainsi la perte de données.

➡ Un support de mémoire USB est indiqué dans **MediaHome**.



Touche verte : Supprimer le support de mémoire USB avant de couper le téléviseur.

➡ Après l'avoir quitté, le support de mémoire USB ne peut plus être utilisé jusqu'à ce qu'il soit de nouveau enfiché !

Navigation globale dans l'aperçu des médias

- Les graphiques de cette page montrent un exemple de l'aperçu des listes à deux colonnes. Si nécessaire, l'affichage peut être modifié (voir page 72).



- Choisir le dossier souhaité.

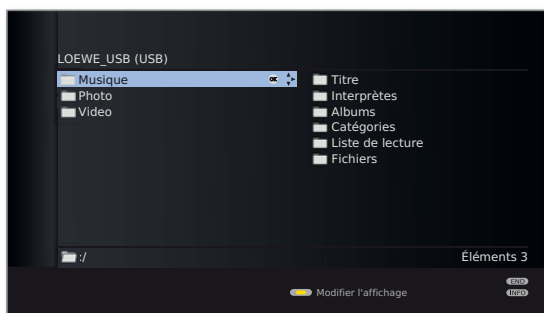

- Ouvrir le dossier marqué. Le contenu de ce dossier apparaît dans la fenêtre de droite.
- Si besoin, revenir d'un niveau en arrière.

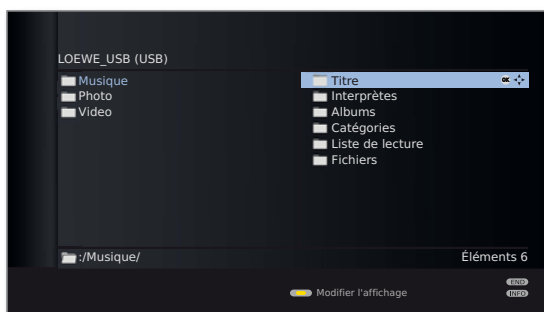

- Si besoin, recommencer. Le contenu du dossier sélectionné reste affiché dans la fenêtre de droite, l'arborescence précédente dans la fenêtre de gauche.

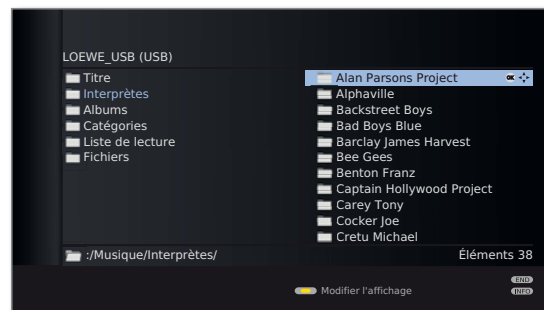

- Sélectionner le fichier média (dans l'exemple sous titre de musique).

OK Restituer/afficher le fichier média marqué.

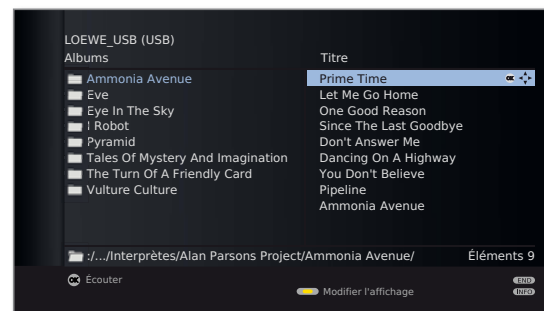

Lecture de musique : voir **MediaMusic**, page 78.

Affichage de photos : voir **MediaPhoto**, page 79.

Lecture de vidéos : voir **MediaVideo**, page 80.

Modifier l'affichage

Vous pouvez modifier l'affichage des fichiers et des répertoires affichés.

Dans l'aperçu des médias :

 **Touche jaune** : Appeler **Modifier l'affichage** et avec :

 **Touche verte** : Passer à un affichage à deux colonnes (voir les images d'exemples page 71).

 **Touche jaune** : Passer à un affichage à une colonne (avec l'image sur l'élément sélectionné).



Liste en une colonne - Exemple avec titres de musique

 **Touche bleue** : Passer à l'affichage de prévisualisation.

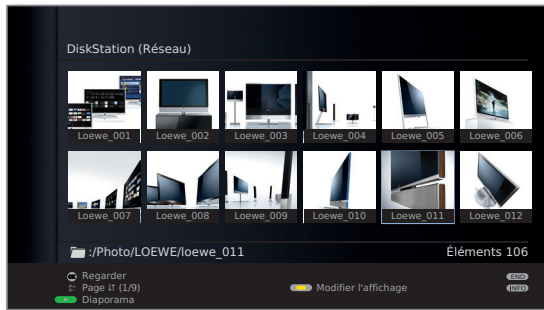

Prévisualisation - Exemple d'aperçu de photo

Lecture de supports de mémoire USB

Si un support de mémoire USB est sélectionné comme source (voir page 70), les caractéristiques de traitement et d'aperçu de média suivantes s'appliquent :

- Le niveau de répertoire supérieur est divisé en trois catégories :
 - Musique** : avec les sous-dossiers **Titre**, **Interprètes**, **Albums**, **Catégories**, **Listes de restitution** et **Fichiers** (voir ci-dessous).

Photo

Vidéo

- Pour **Photo** et **Vidéo**, la structure originale des répertoires du support de mémoire USB dans l'aperçu de menu reste inchangée. Pour la lecture de musique, le titre disponible est préparé et proposé dans le sous-répertoire supérieur.

Sous-dossiers en mode Musique

Titre : Les titres de musique trouvés dans le support de mémoire USB sont triés par nom.

Interprètes : Les titres de musique trouvés dans le support de mémoire USB sont triés par nom d'interprète.

Albums : Les titres de musique trouvés dans le support de mémoire USB sont triés par nom d'album.

Catégories : Les titres de musique trouvés dans le support de mémoire USB sont triés par catégorie musicale (p. ex. Jazz, Classique, Pop, Rock) et affichés en conséquence.

Listes de restitution : Afficher des listes de lecture créées sur l'ordinateur et les lire.

Fichiers : Les titres de musique qui se trouvent sur le support de mémoire USB sont affichés sans titre spécifique (classés par noms de fichiers).

Lecture des fichiers à partir du réseau domestique

En cas d'utilisation d'un serveur média dans votre réseau domestique comme source (voir page 70), les noms des répertoires affichés sont indiqués par le serveur média.

Pour les autres commandes, voir **Navigaison globale dans l'aperçu des médias** à la page 71.

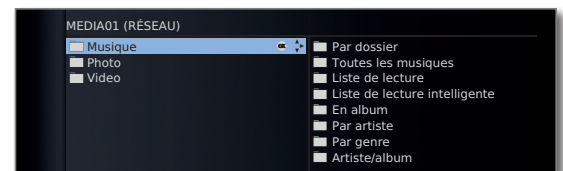

Exemple : Aperçu d'un serveur de média portant le nom **Media01**

MediaNet

Sous le point de menu **MediaNet**, vous trouverez une plateforme sans cesse grandissante pour les applications TV interactives provenant de l'Internet. Toutes les applications sont optimisées pour être utilisées sur le téléviseur. De plus, vous pouvez ouvrir directement les sites Internet avec le navigateur Opera intégré.

Le navigateur Internet peut aussi être utilisé sans connexion Internet. Vous avez ainsi accès à des appareils locaux ayant un interface Internet à disposition (ex. routeur, commande domicile, serveur de réseau domestique).

Appeler MediaNet

MediaPortal est ouvert.

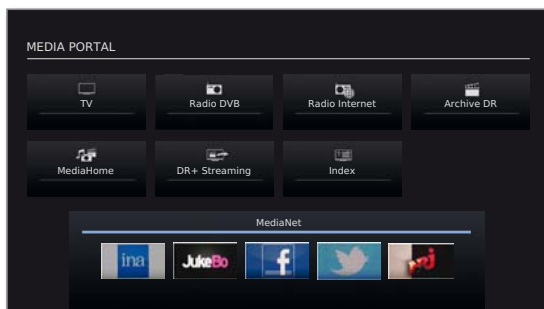

← ▶ ▲ ▼ Sélectionner **MediaNet**,
OK activer.

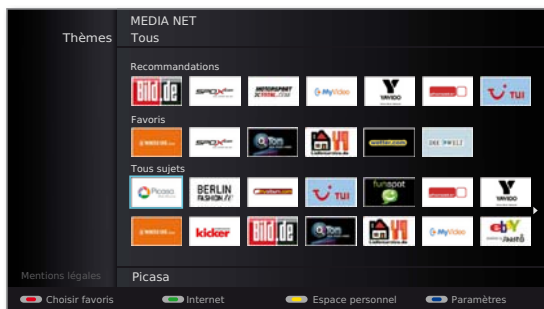

La section située en haut de la boîte de dialogue de base MediaNet comporte les **Recommandations**. La partie centrale indique vos propres **Favoris** (pour modifier les favoris, cf. page 76). La partie inférieure regroupe tous les contenus en ligne disponibles correspondant au thème que vous aurez choisi (voir colonne de droite).



← ▶ ▲ ▼ Sélectionner un contenu en ligne.
OK Afficher/visualiser le contenu.

Sélection de thèmes



- ▲ ▼ Passer à la ligne **Thèmes**.
- ◀ ▶ Sélectionner la catégorie de thèmes.

OK Confirmez la catégorie de thèmes.

Les contenus correspondants à la catégorie de thèmes sélectionnée seront affichés dans la section inférieure.

Fonction des touches de couleur dans le dialogue de base MediaNet



Touche rouge : Choisir favoris
Vous pouvez définir des contenus de support des catégories de thèmes comme favoris personnels et déplacer ou effacer des favoris.
Cf. page 76.

Touche verte : Internet
Vous pouvez saisir ici des adresses Internet et appeler les pages Internet correspondantes.
Cf. page 74.



Touche jaune : Espace personnel
Vous pouvez définir des favoris et appeler des pages Internet dans la zone privée via un code d'accès défini.
Cf. page 75.

Touche bleue : Procéder aux réglages pour MediaNet.
Cf. page 77.

Internet

 **Touche verte** : Appeler Internet.



  ◀ ▶ ▲ ▼ Sélectionner des caractères/mots désirés, **OK** reprise dans la ligne de saisie.

▲ ▼ Se déplacer dans la ligne de saisie.

En cas de besoin :

 **Touche jaune** : Supprimer le caractère à gauche du curseur.

Une fois l'adresse Internet (URL) complète :



OK Visualiser la page.



INFO

INFO : Faire apparaître la barre d'information MediaNet.



► La fonction de touches de couleur est aussi affichée sans ligne d'état.

Navigation dans les sites Internet

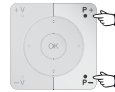

P+ / P- Feuilleter la page verticalement.



◀ ▶ ▲ ▼ Sélectionner le lien ou le champ de saisie de texte, **OK** ouvrir le lien resp. confirmer la saisie de texte.



► Des lettres et des chiffres peuvent être saisis dans les champs de saisie des pages Internet via un clavier USB en plus des **touches numériques**.

Procédure identique à **Renommer une chaîne**, cf. page 47.

END

END : Interrompre la saisie de texte et quitter le champ de saisie.



Touche jaune : Agrandir la page Internet.



◀ ▶ ▲ ▼ Déplacer le détail de l'image.



Touche jaune : Afficher de nouveau la page Internet dans sa taille originale.

Sélectionner une autre site Internet / Quitter l'Internet

TEXT

TEXT : Retour à la fenêtre de saisie d'adresse.

Ou :



Touche rouge : Appeler **Historique** (dernières pages Internet visitées).

Effacer l'historique : voir ci-dessous.

Ou :



Touche verte : Quitter l'Internet et retourner à la boîte de dialogue de base du MediaNet.

Effacer l'historique

► La fenêtre de saisie d'adresse est ouverte (voir colonne de gauche).



◀ ▶ ▲ ▼ Sélectionner le symbole de la corbeille à papier à côté de l'entrée à supprimer sous le point de menu **Historique**.

OK Supprimer une entrée ou l'historique en entier.

Espace personnel

Dans l'espace personnel protégée par code d'accès, vous pouvez enregistrer des sites Internet comme favoris. De plus, l'historique des sites Internet que vous visitez est traitée indépendamment de l'historique du domaine Internet général (cf. page 74).

 **Touche jaune** : Appeler **Espace personnel**.



Définissez un code d'accès à quatre chiffres pour le premier appel. Les chiffres apparaissent alors en texte clair. Mémo-risez bien le code d'accès.

➡ Le code d'accès dans la zone privée et le numéro de code de la sécurité enfants (page 60) sont indépen-dants l'un de l'autre.



Le code secret à quatre chiffres doit être saisi pour appeler ultérieurement l'espace personnel. Il apparaît codé (****) pour des raisons de sécurité.



◀ ▶ ▲ ▼ Sélectionner des caractères/mots,
OK reprise dans la ligne de saisie.

▲ ▼ Se déplacer dans la ligne de saisie.

En cas de besoin :

 **Touche verte** : Supprimer le caractère à gauche du curseur.

 **Touche bleue** : **Ajouter** l'adresse Internet **aux favoris**.
Pour les favoris, voir la colonne de droite.



Une fois l'adresse Internet (URL) complète :
OK Visualiser la page.

Pour de plus amples fonctions, cf. page 74.

Espace personnel - Favoris

Vous pouvez enregistrer jusqu'à quatre pages de favoris dans la zone privée. Celles-ci sont indiquées dans la partie droite de la surface de commande sous le point **Favoris**.

Saisir l'adresse Internet désirée (URL) (voir colonne de gauche).



▲ ▼ Passer à la ligne de saisie.

En cas de besoin :

 **Touche verte** : Supprimer le caractère à gauche du curseur.

 **Touche bleue** : **Ajouter** l'adresse Internet **aux favoris**.
L'adresse Internet (URL) est ajoutée sur le côté droit au point **Favoris**.



◀ ▶ ▲ ▼ Sélectionner une entrée dans les **Favoris**.
OK Reprise l'adresse Internet dans la ligne de saisie.

OK Visualiser la page.

Effacer des favoris / l'historique



◀ ▶ ▲ ▼ Sélectionner le symbole de la corbeille à papier à côté de l'entrée à supprimer sous le point **Favoris** ou **Historique**,

OK Supprimer l'entrée resp. toute la liste.

Quitter l'espace personnel



TEXT : Retour à la fenêtre de saisie d'adresse.





Ou :

 **Touche jaune** : Quitter l'espace personnel et retourner à la boîte de dialogue de base du MediaNet.

Choisir favoris MediaNet

Les favoris MediaNet se trouvent dans la partie centrale du dialogue de base MediaNet. Vous pouvez définir ces favoris, ainsi que les effacer ou modifier leur ordre selon vos désirs.



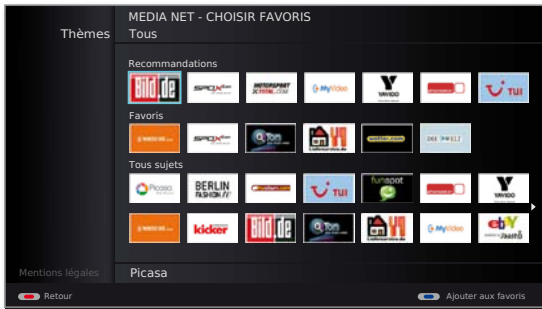

➡ **MediaNet** est ouvert (page 73).

    **Touche rouge :** Appeler **Choisir favoris**.



Ajouter une entrée aux favoris



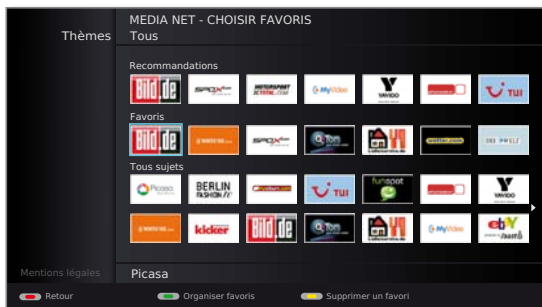

 ◀ ▶ ▲ ▼ Sélectionner l'entrée sous **Recommandations** ou **Thèmes**.

    **Touche bleue :** **Ajouter** l'adresse Internet **aux favoris**.
L'entrée est ajoutée à la catégorie **Favoris** dans la page de gauche.







Organiser favoris MediaNet

 ◀ ▶ ▲ ▼ Sélectionner l'entrée sous le point **Favoris**.

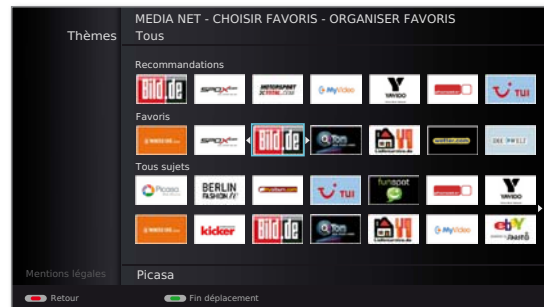
    **Touche verte :** **Organiser favoris** sélectionnées.



◀ ▶ Sélectionner la position de rajout sur laquelle le favori sélectionné doit être inséré.





    **Touche verte :** **Fin déplacement** du favori sélectionné.

Supprimer une entrée dans les favoris MediaNet

 ◀ ▶ ▲ ▼ Sélectionner l'entrée sous le point **Favoris**.

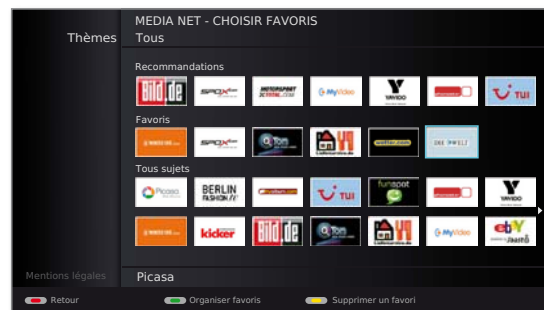
    **Touche jaune :** **Supprimer un favori** sélectionné.



    **Touche rouge :** Quitter **Choisir favoris** et revenir au dialogue de base MediaNet.

Paramètres MediaNet

Vous trouverez ici d'autres possibilités de réglage pour MediaNet.

➡ **MediaNet** est ouvert (page 73).



Touche bleue : Appeler **Paramètres**.

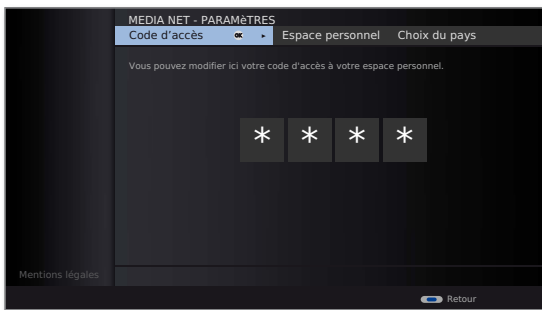

◀ ▶ ▲ ▼ Sélectionner le réglage souhaité,
OK appeler.

Code d'accès Vous pouvez fixer/modifier ici votre code d'accès MediaNet pour la zone privée. Pour procéder à une modification, saisissez tout d'abord le code d'accès actuel, puis entrer le nouveau.

Espace personnel Vous pouvez ici supprimer d'un seul trait la totalité de la zone privée (favoris, historique et code d'accès). Appuyez sur la **touche rouge** pour confirmer la procédure.

Choix du pays Choisissez les pays dont vous souhaitez recevoir les services en ligne.

Favoris Vous pouvez ici supprimer les favoris dans la boîte de dialogue de base du MediaNet (cf. page 76). Appuyez sur la **touche rouge** pour confirmer la procédure.

Réglages d'usine Rétablir les paramètres de livraison du MediaNet (Favoris dans la boîte de dialogue de base du MediaNet, Espace personnel, Historique Internet). Appuyez sur la **touche rouge** pour confirmer la procédure.



Touche bleue : Quitter les réglages et revenir au dialogue de base MediaNet.

MediaMusic

➡ Un titre musical est sélectionné dans l'aperçu des médias.

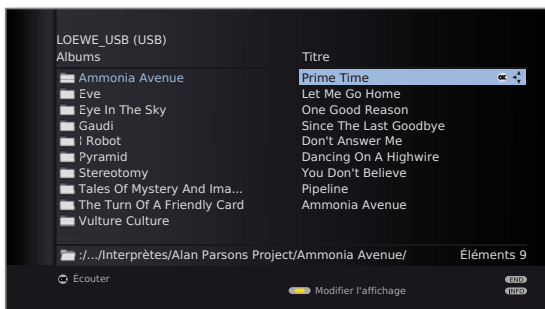

OK Lire le titre musical sélectionné.

Lire des fichiers musicaux

➡ Un titre musical est sélectionné.



OK Lire le titre musical.

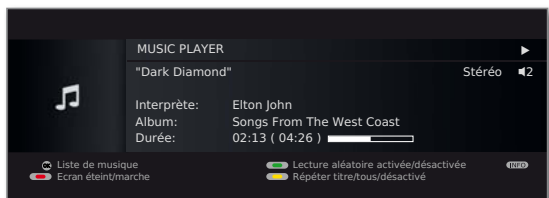

Touche PAUSE : Arrêter/reprendre la lecture en cours.



Touche PLAY : En cas d'arrêt de la lecture :
Reprendre la lecture.
En lecture continue :
Lire le titre depuis le début.



court : Lire le titre précédent / suivant.
long : Rembobinage arrière (vitesse 2x, 5x, 10x, 20x)
Avance rapide (vitesse 2x, 5x, 10x, 20x)



OK Pour revenir à la liste de musique sans interrompre la restitution en cours.



Touche STOP : Terminer la lecture et revenir à la liste de musique.

Explications des symboles dans la fenêtre de lecture

Les symboles de la fenêtre de lecture en haut à droite vous fournissent des informations sur la lecture en cours.

- ▶ Lecture
- || Pause
- ◀ Rembobinage arrière
- ▶ Avance rapide
- 🔄 Répéter le titre en cours
- 🔄 Répéter tous les titres du dossier en cours
- 🎲 Lecture aléatoire activée

La bande qui se trouve derrière le **Durée** vous indique la progression de la lecture du fichier de musique.

Fonction des touches de couleur pendant la lecture de la musique



Touche rouge : Ecran éteint/allumé.



Touche verte : Dans le cas de fichiers musicaux de médias locaux :
Lecture aléatoire des données dans le fichier actuellement sélectionné **activée / désactivée**.



Touche jaune : **Répéter un titre / tous titres / désactivé**.

Dans le cas de la radio Internet :
Passage à la dernière station de radio écoutée.

MediaPhoto

- ➡ Une image est sélectionnée dans l'aperçu des médias

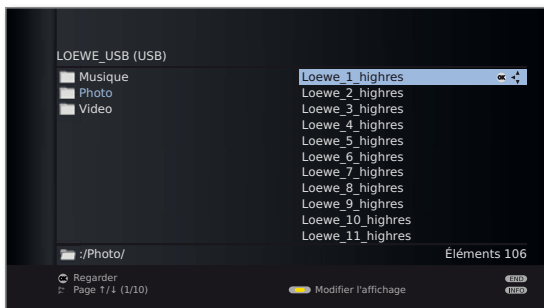

OK Voir l'image sélectionnée en mode plein écran (voir ci-dessous).



Touche PLAY : Démarrer le diaporama (voir colonne de droite).

Mode plein écran



- ➡ Une image est sélectionnée.

OK Appeler le mode plein écran.

- ➡ Les photos prises à la verticale (avec entrée correspondante dans les données Exif) sont orientées automatiquement de manière correcte pour être visionnées. Dans les paramètres photos, il convient de sélectionner **Faire pivoter automatiquement les photos** → **oui** (cf. page 69).



Afficher l'image précédente/suivante.



- ▲ ▼ Faire pivoter la photo de 90 degrés vers la droite/gauche.

OK Quitter l'affichage plein écran et revenir à l'aperçu.

Diaporama



Touche PLAY : Démarrer le diaporama.

- ➡ À partir de la vue d'ensemble des photos : Le diaporama commencera avec l'image sélectionnée.
- ➡ En mode plein écran : Commencer le diaporama par l'image affichée.



Touche PAUSE : Interrompre le diaporama.



Touche PLAY : Continuer le diaporama.



Touche STOP : Terminer la lecture en cours et revenir à l'aperçu.

MediaVideo

➡ Une vidéo est sélectionnée dans l'aperçu des médias.

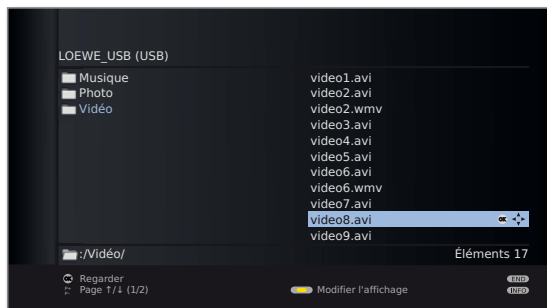

OK Lire la vidéo sélectionnée (voir colonne de droite).

Indication générale relative aux films à haute résolution

Lors de la lecture de films à haute résolution (films HD) à partir du format 720p (résolution 1280 x 720 ou supérieure), des restrictions techniques (par ex. interférences, limitation en bande passante) peuvent provoquer une lecture intermittente, voire l'interruption complète de la lecture.

Indication relative aux films à haute résolution via une connexion sans fil¹

Les films à haute résolution (films HD) avec format 720p (résolution 1280x720 ou supérieure) doivent être reproduits à travers une connexion **filaire**. Dans le cas d'une connexion **sans fil** il peut se produire des problèmes de lecture ou même l'arrêt complet de la lecture à cause des limitations techniques (par exemple susceptibilité aux pannes, limitation de la largeur de bande).

¹ Uniquement pour les appareils équipés de la fonctionnalité WLAN, voir le tableau de la page 146.

Reproduire



➡ Une vidéo est sélectionnée.

OK Lire la vidéo marquée.



Touche PAUSE : Arrêter/repandre la lecture en cours.



Touche PLAY : Repandre la lecture.



Touche STOP : Terminer la lecture en cours et retourner à la vue d'ensemble.

Barre d'état de la vidéo

La barre d'état de la vidéo vous fournit de plus amples informations sur la lecture en cours.



INFO : Afficher / masquer la barre d'état / les informations du fichier / les informations contextuelles.

Une première pression de la **touche INFO** permet d'afficher la barre d'état vidéo. Une deuxième pression permet d'afficher les informations du fichier. Une autre pression de la **touche INFO** permet d'afficher les informations contextuelles, ainsi que les conseils d'utilisation. Une dernière pression permet de masquer à nouveau les affichages.



END : Fermer les affichages.

Explications des symboles de la barre d'état de la vidéo

Les symboles situés dans la barre d'état en haut à droite vous fournissent des informations sur la lecture en cours.

- ▶ Lecture
- || Lecture interrompue (pause)
- ◀ Rembobinage arrière (vitesse 2x, 5x, 10x, 20x)
- ▶ Avance rapide (vitesse 2x, 5x, 10x, 20x)
- ↺ Répéter le titre actuel
- ↻ Répéter tous les titres du dossier actuel

La bande qui se trouve derrière le **Durée** vous indique la progression de la lecture de la vidéo.

Avance/retour

Vous pouvez avancer ou reculer dans la lecture de la vidéo pour chercher certaines scènes.



Reenrouler à double vitesse.
Vitesse 2x, 5x, 10x, 20x.



Avancer à double vitesse.
Vitesse 2x, 5x, 10x, 20x.



Touche PLAY : Continuer la lecture.

► Pour les vidéos Internet, veuillez patienter jusqu'à ce qu'elles soient mises en mémoire tampon. Selon le taux de données du film et la vitesse de votre connexion Internet, cela peut prendre quelques secondes.

Sauter grâce à la saisie d'un horaire

Vous pouvez sauter à un endroit spécifique de la vidéo grâce à la saisie d'un horaire.



Touche rouge : Appeler **Sauter vers ...**

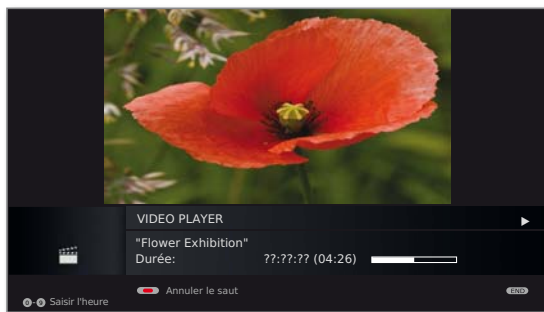

Saisir l'heure souhaité à l'aide des **touches numérotées**.



OK Effectuer le saut.



Touche rouge : Annuler le saut.

Sauter avec les touches directionnelles

En appuyant brièvement sur les touches ◀ ▶, vous pouvez sauter dans la longueur de saut définie dans le Menu médias (voir page 69).



▶ Sauter vers l'avant.



◀ Revenir en arrière.

Smart Jump

Si la fonction Smart Jump est activée, la longueur de saut diminuera de moitié, après chaque changement de la direction du saut. En revanche, si vous sautez plus de trois fois à la suite dans la même direction, la longueur de saut sera multipliée par deux (max. 8 mn).

Répéter



Touche jaune : Répéter un titre / tous titres / désactivé.

Le mode de répétition correspondant apparaîtra dans la ligne de statut (voir page 80).

Sélection de la langue et du son

Les fichiers vidéo peuvent contenir plusieurs pistes sonores.



Touche verte : Appeler **Langue/son**.

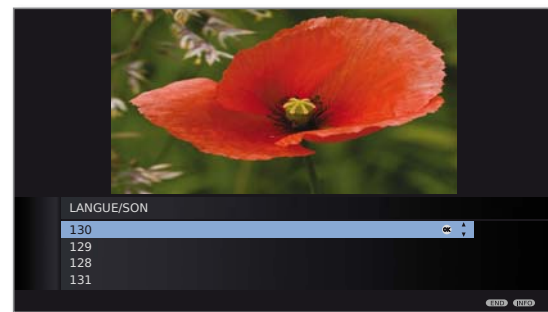

▲ ▼ Marquer le son ou la langue de son choix,
OK sélectionner la piste sonore.



END : Annuler la sélection de la piste sonore.

Modifier la taille



PIP : Modifier la taille de la fenêtre vidéo.

Vous pouvez choisir entre un affichage vidéo vignette ou plein écran.

Pour l'affichage vignette, la vidéo est lue dans une résolution proche de l'originale. En-dessous, la ligne de statut de la vidéo reste affichée en continue.

Pour l'affichage plein écran, l'image vidéo est agrandie et adaptée à la taille de l'écran. La barre de statut peut être visible ou cachée (voir page 80).

Services de données interactifs

HbbTV / MediaText

HbbTV⁽¹⁾ (Hybrid broadcast broadband television) offre à l'utilisateur des contenus multimédias étendus, ex. médiathèques ou informations complémentaires sur un programme en cours, dans la mesure où l'émetteur actuel le propose.

MediaText sert à l'utilisation de la future génération de télétexte/vidéotexte sur la base de HbbTV.

Le MediaText / texte HbbTV peut être appelé à partir d'une application HbbTV ou démarré directement.

- ➡ Pour utiliser HbbTV / MediaText, le téléviseur doit disposer d'une connexion Internet. Il est recommandé de disposer d'une connexion d'au moins 6.000 kbit/s (DSL 6000 ou équivalent) pour lire les vidéos de manière fluide.

Appeler une application HbbTV

Si une application HbbTV est disponible pour l'émetteur sélectionné après un changement de programme, elle est chargée lors du réglage de démarrage automatique (voir page 83) et un symbole de touche rouge apparaît. En cas de réglage de démarrage manuel, l'application est chargée seulement après avoir appuyé sur la **touche rouge**.

- ➡ HbbTV est proposé par l'émetteur sélectionné.
- ➡ Connexion à Internet.
- ➡ Réglage du mode HbbTV sur **oui**.

 **Touche rouge** : Charger/afficher une application HbbTV.



L'affichage, l'attribution des touches et les fonctions disponibles de l'application HbbTV dépendent du fournisseur.

Le cas échéant, des enregistrements et des fonctions de sélection des applications ne sont pas proposés.

Loewe décline toute garantie quant à la disponibilité, la fonctionnalité et le contenu des applications HbbTV.

Escamoter / quitter une application HbbTV

END : Escamoter / quitter l'application HbbTV.

Selon le **démarrage** réglé (voir page 83), l'application HbbTV est escamotée (**automatiquement**) ou fermée (**manuellement**). Dans le cas d'un réglage de démarrage **automatiquement**, il faut appuyer une seconde fois sur la **touche END** pour quitter l'application. Un message sur l'écran s'affiche après avoir quitté l'application.

Appeler directement texte HbbTV

- ➡ MediaText/texte HbbTV est proposé par l'émetteur sélectionné.
- ➡ Connexion à Internet.

TEXT : Appeler le télétexte « standard » (cf. page 54).

En appuyant une nouvelle fois sur la **touche TEXT**, vous appelez le télétexte MediaText/HbbTV. La fonction de la **touche TEXT** peut être réglée (cf. page 83).



La navigation à l'intérieur du texte HbbTV et l'attribution des touches de couleur peuvent varier d'un fournisseur à l'autre.

Quitter le texte HbbTV / télétexte standard

TEXT : Quitter le télétexte en appuyant une nouvelle fois sur la **touche TEXT**.

⁽¹⁾ Dépend de l'équipement du téléviseur et des réglages correspondants.

Services de données interactifs

Mode HbbTV activé/désactivé

Lorsque le mode HbbTV (réglage d'usine) est activé, des services et informations supplémentaires (par ex. provenant également de l'Internet) peuvent être visionnés, dans la mesure où ils sont proposés par l'émetteur actuel.

MENU

MENU : Ouvrir le **Menu TV**.



- ◀ ▶ Sélectionner **Paramètres**,
▼ passer à la ligne de menu suivante.
- ◀ ▶ Sélectionner **Divers**,
▼ passer à la ligne de menu suivante.
- ◀ ▶ Sélectionner **Mode HbbTV**,
▼ passer à la ligne de menu suivante.

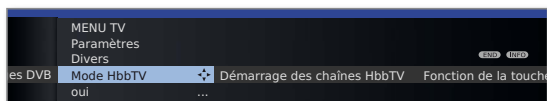

- ◀ ▶ Procéder aux modifications.

➡ En cas de réglage **Mode HbbTV → non**, l'**Archive DR/ archive vidéo** s'ouvre en appuyant sur la touche de couleur rouge.

Fonction de la touche TEXT

Avec le réglage **Télétexte standard d'abord** (configuration usine), le télétexte standard s'ouvre lorsque vous appuyez une fois sur la **touche TEXT**. Le MediaText s'affichera en appuyant à nouveau sur la **touche TEXT**. Vous accéderez de nouveau à l'image du téléviseur en appuyant une troisième fois sur la **touche TEXT**. Lorsque **MediaText d'abord** est sélectionné, la réponse de la **touche TEXT** sera inversée en conséquence.

MENU

MENU : Ouvrir le **Menu TV**.



- ◀ ▶ Sélectionner **Paramètres**,
▼ passer à la ligne de menu suivante.
- ◀ ▶ Sélectionner **Divers**,
▼ passer à la ligne de menu suivante.
- ◀ ▶ Sélectionner **Fonction de la touche TEXT**,
▼ passer à la ligne de menu suivante.

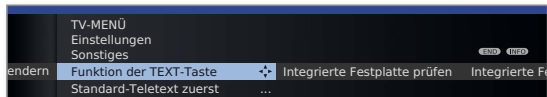

- ◀ ▶ Sélectionner **Télétexte standard d'abord** ou **Media-Text d'abord**.

Démarrage des chaînes HbbTV

Avec **Mode HbbTV → activé** (voir colonne de gauche), vous pouvez indiquer ici si une application HbbTV disponible doit être chargée automatiquement après le changement de programme ou manuellement après que la touche de couleur rouge a été appuyée une fois. Après le chargement de l'application HbbTV, un message d'écran en fonction du fournisseur de programme apparaît.

MENU

MENU : Ouvrir le **Menu TV**.



- ◀ ▶ Sélectionner **Paramètres**,
▼ passer à la ligne de menu suivante.
- ◀ ▶ Sélectionner **Divers**,
▼ passer à la ligne de menu suivante.
- ◀ ▶ Sélectionner **Démarrage des chaînes HbbTV**,
OK appeler.



- ◀ ▶ ▲ ▼ Sélectionner des émetteurs.



Touche bleue : **Modifier toute la liste / Modifier séparément les entrées.**

Touche rouge : **Démarrer automatiquement** HbbTV sur l'émetteur sélectionné / **démarrer automatiquement** HbbTV sur tous les émetteurs.

Touche verte : **Démarrer manuellement** HbbTV sur l'émetteur sélectionné / **démarrer manuellement** HbbTV sur tous les émetteurs.

Services de données interactifs

MHEG-5

Dans certains pays anglophones, le télétexte pour les stations DVB-T est transmis conformément à la norme MHEG-5. Il comprend du texte, des graphiques, des fonctions et des raccourcis.

► Disponible par ex. au Royaume-Uni, en Irlande et Nouvelle-Zélande.

Appeler l'application MHEG-5

Si une application MHEG-5 est disponible pour la station sélectionnée après un changement de programme, une capture d'écran apparaîtra.

    **Touche rouge** : Afficher l'application MHEG-5.



En fonction de l'offre respective du fournisseur, les touches fléchées ▲ ▼ ◀ ▶, la **touche OK**, les **touches de couleur**, la **touche END**, la **touche TEXT** et parfois aussi les **touches numérotées** seront utilisées pour l'application MHEG-5.

L'affichage, l'attribution des touches et les fonctions disponibles de l'application MHEG-5 dépendent du fournisseur.

Loewe décline toute responsabilité quant à la disponibilité, la fonctionnalité et le contenu des applications MHEG-5.

Appeler le télétexte MHEG-5

TEXT

Si aucun message qui indique comment procéder pour passer au télétexte numérique n'apparaît après un changement de station, appuyez sur la **touche TEXT**.

Quitter l'application MHEG-5 / le télétexte MHEG-5



P+/P- choisir une autre station

ou suivre le guide du menu à l'écran.

Le système du Digital Recorder

Avec le Digital Recorder de votre téléviseur Loewe, vous pouvez enregistrer des émissions sur le disque dur intégré du téléviseur (pour les téléviseurs équipés de DR+) ou sur un disque dur externe raccordé par USB (USB Recording pour les appareils sans DR+).

Le Digital Recorder peut également traiter les signaux HDTV, y compris les signaux de son et les signaux complémentaires fournis. Vous trouverez ci-dessous les nombreuses possibilités d'utilisation de votre Digital Recorder.

- ➡ La disponibilité et la commande des différentes fonctions du Digital Recorder dépendent de l'équipement de l'appareil (DR+ ou USB Recording). Veuillez consulter à ce propos les remarques figurant sur les différentes pages.

Aperçu des fonctions

Fonction du Digital Recorder	Téléviseur Loewe avec disque dur intégré (DR+)	Téléviseur Loewe sans disque dur intégré (USB Recording)
Enregistrement d'archives sur le disque dur intégré	●	–
Enregistrement d'archives sur le support de mémoire USB (disque dur externe)	–	●
Visionner d'autres stations pendant l'enregistrement d'archives en cours	●	–
Lecture des archives du DR+	●	–
Lecture des archives des supports de mémoire USB (disque dur externe)	●	●
Télévision en différé en mode direct (Timeshift)	●	–
Enregistrement d'archives ultérieur	●	–
Télévision en différé lors de l'enregistrement d'archives en cours	●	●
Visionner en différé d'autres émetteurs pendant l'enregistrement d'archives en cours	●	–
Copier des émissions enregistrées sur l'enregistreur externe	●	●
Copier des émissions enregistrées du DR+ au support de mémoire USB	●	–
Copier les émissions enregistrées d'un support de mémoire USB à un autre	●	●
Autoriser les émissions enregistrées sur le réseau	●	–
Lire les émissions autorisées via le réseau	●	●
Aperçu de l'archive DR avec images de titre	●	–
Lecture d'extrait	●	–
Placer/supprimer des signets manuels	●	●
Escamoter des parties d'un enregistrement	●	–

● disponible

– non disponible

Regarder la télévision en mode temporisé

Sur les appareils avec disque dur intégré, le Digital Recorder enregistre en arrière-plan l'émission télévisée actuellement regardée si le mode DR continu est activé dans le menu du Digital Recorder (configuration usine).

- Pour les émissions de chaînes qui travaillent avec un cryptage CI Plus, le mode différé est le cas échéant indisponible ou partiellement disponible (cf. page 111).

- **Temporisation**⁽¹⁾

Vous pouvez arrêter à tout moment une émission de télévision et en poursuivre la lecture ultérieurement "en différé". La durée de temporisation peut être réglée à un maximum de 2 heures. A chaque changement de chaîne, l'enregistrement démarre à nouveau et l'ancien contenu est effacé.

- **Navigation rapide à l'aide de sauts**

Sautez dans le film vers l'avant ou l'arrière par de brèves pressions de touche. La largeur des sauts est réglable.

En outre, la fonction **Smart Jump** assure que la longueur de saut en cas de modification de la direction du saut soit diminuée de moitié ou, le cas échéant, dans le cas de trois sauts dans la même direction, soit doublée (max. 8 minutes). Ceci vous permet d'aller rapidement à un endroit précis de l'enregistrement.

- **Avance et retour rapides**

Vous pouvez vous déplacer rapidement vers l'avant et l'arrière dans une émission que vous regardez en mode temporisé, en choisissant parmi trois vitesses de défilement.

- **Ralenti**

Une émission que vous regardez en différé peut également être retransmise en quatre vitesses différentes de ralenti.

- **Enregistrement d'archive**⁽¹⁾

Vous pouvez également, pendant que vous regardez une émission télévisée en différé, décider d'enregistrer ultérieurement l'ensemble de l'émission dans les archives du Digital Recorder.

- **Placer des signets**

Vous pouvez par exemple sélectionner les buts ou les actions déterminantes d'un match de football. L'enregistrement temporisé est alors transformé en un enregistrement d'archive. Lors d'une lecture ultérieure, vous pouvez lire l'un après l'autre en tant que highlights les passages de film dotés d'un signet. La lecture débute 30 secondes avant le signet et s'arrête 30 secondes après celui-ci.

- **Fonction Replay**⁽¹⁾

Lorsque vous regardez par ex. un match de foot en tant qu'image Live, vous pouvez sauter 40 secondes en arrière en appuyant brièvement sur la touche et revoir ainsi une scène particulière. Dans une image incrustée, vous voyez simultanément l'image en direct (sauf émissions HDTV).

Archive Digital Recorder

Vous pouvez enregistrer dans l'archive Digital Recorder les films que vous souhaitez regarder à un moment ultérieur.

- Les enregistrements d'émissions cryptées CI Plus sont éventuellement impossibles ou uniquement en partie (cf. page 111).

Lorsque des informations fournies par l'EPG ou le Télétex sont disponibles, le magnétoscope numérique mémorise, pour chaque émission, le titre et les informations annexes.

Si plusieurs langues sont retransmises pour une émission DVB, elles seront également enregistrées. Le sous-titrage DVB ou Télétex sont aussi enregistrés lorsque l'enregistrement du sous-titrage a été activé dans les réglages pour le Digital Recorder. La sélection de la langue et les sous-titres s'affichent comme en mode TV.

Depuis les archives, vous lancez la lecture de vos enregistrements.

Si des signets ont été placés lors de l'enregistrement, ces inscriptions sont marquées en fonction (▶). Vous pouvez lancer la lecture de telle manière que les signets soient lus en tant que passages marquants (cf. page 103).

Vous pouvez sélectionner sans difficulté vos émissions préférées dans votre magazine de programmes EPG ou à l'aide du Télétex, et les regarder ultérieurement à partir de votre archive Digital Recorder.

Un gestionnaire d'effacement automatique veille que vous disposiez toujours d'un espace de stockage suffisant pour l'enregistrement de nouveaux films (cf. page 97).

- **Tri des titres**

Vous pouvez afficher les émissions par heure, ordre alphabétique ou nom de chaîne. Vous retrouvez ainsi rapidement l'enregistrement que vous souhaitez regarder.

- **Editer/renommer un titre**

Si vous le souhaitez, vous pouvez modifier les titres des enregistrements d'archive.

- **Sécurité enfants**

Avec la Sécurité enfants, protégez vos enregistrements d'archives contre les accès non autorisés.

- **Protection contre l'effacement**

Placez une protection contre l'effacement sur les films si vous souhaitez qu'ils ne soient pas effacés automatiquement par le gestionnaire d'effacement (cf. page 97).

- **Copie**

Copiez par minuterie des films issus des archives du Digital Recorder vers des enregistreurs DVD externes ou des disques durs externes.

⁽¹⁾ uniquement pour les téléviseurs avec DR+

Enregistrement d'archive

- Pour l'enregistrement d'émissions cryptées, veuillez également consulter les remarques en pages 110 et 111.

Pendant l'enregistrement d'une émission de télévision dans l'archive, vous pouvez regarder un autre enregistrement d'archive⁽¹⁾ ou une autre émission. Vous pouvez aussi regarder en différé l'émission que vous êtes en train d'enregistrer dans les archives ou une autre émission⁽¹⁾.

- **Enregistrement immédiat**
Enregistrez directement dans l'Archive DR les émissions intéressantes avec la **touche RECORD**. Pour les émissions regardées en différé (voir page 86), l'émission actuelle peut aussi être enregistrée dans l'archive DR. L'émission sera ainsi enregistrée à partir du début de l'enregistrement en différé jusqu'à la fin de l'enregistrement, resp. jusqu'à la fin de la durée d'enregistrement sélectionnée.
- **Enregistrement par minuterie**
Vous pouvez programmer sans difficulté les émissions que vous souhaitez enregistrer en les choisissant dans votre magazine de programmes EPG ou à l'aide du Télétexte. L'aperçu de la minuterie peut contenir 50 entrées. Vous pouvez ensuite regarder ces émissions depuis l'archive.
- **Enregistrement de séries**
Vous pouvez confortablement programmer des séries ayant des heures de début différentes.
- **Télévision en mode temporisé lors d'un enregistrement d'archive**
Pendant l'enregistrement d'archives en cours, vous pouvez regarder en différé aussi bien l'émission que vous êtes en train d'enregistrer dans les archives qu'une émission provenant d'une autre chaîne⁽¹⁾.

Lecture de l'archive

Vous pouvez sélectionner et lire toutes les émissions enregistrées dans l'archive. Pendant la lecture d'archive, vous pouvez enregistrer une autre émission dans l'archive.

- **Avance et retour rapides**
Trois vitesses différentes sont disponibles pour avancer ou reculer dans un film.
- **Navigation rapide à l'aide de sauts**
Vous pouvez sauter dans le film vers l'avant ou l'arrière par de brèves pressions de touche. La longueur de saut est réglable (voir page 88). En outre, la fonction **Smart Jump** assure que la longueur de saut en cas de modification de la direction du saut soit diminuée de moitié ou, le cas échéant, dans le cas de trois sauts dans la même direction, soit doublée (max. 8 minutes). Ceci vous permet d'aller rapidement à un endroit précis de l'enregistrement.

⁽¹⁾ uniquement pour les téléviseurs avec DR+.

⁽²⁾ uniquement pour les téléviseurs sans DR+.

- **Ralenti**
La lecture peut être effectuée dans quatre vitesses de ralenti différentes.
- **Signets**
Pour retrouver aisément un film intéressant, vous pouvez y placer manuellement un signet. En outre, des signets sont aussi placés automatiquement lors du changement d'émission. Vous pouvez passer rapidement d'un signet à l'autre par une simple pression sur une touche.
- **Restituer des passages marquants (extraits)⁽¹⁾**
Pour les enregistrements où des signets ont été placés manuellement, vous pouvez limiter la lecture aux passages marquants. La lecture de chaque passage débute 30 secondes avant le signet et s'arrête 30 secondes après celui-ci. Si plusieurs signets ont été placés, les passages marquants sont lus les uns à la suite des autres.
- **Fonctions de coupure et d'occultation**
Les passages inutiles au début et à la fin d'un enregistrement peuvent tout simplement être supprimés. Placez des marques d'occultation⁽¹⁾ sur les passages inintéressants, de façon à pouvoir regarder un film sans interruption ou l'archiver sans interruption sur un DVD.
- **Transfert de vos enregistrements**
Pour les enregistrements que vous souhaitez garder en mémoire, nous vous conseillons de les graver sur un DVD ou de les copier sur un disque dur externe USB. Vous pourrez ensuite supprimer l'enregistrement de l'archive.
 - La copie d'enregistrements provenant à l'origine d'une chaîne cryptée CI Plus n'est le cas échéant que partiellement possible ou impossible (voir page 111).

Information technique

La mise hors tension du téléviseur avec l'interrupteur de réseau pendant qu'il fonctionne et une interruption involontaire de l'alimentation électrique (par ex. une panne de courant) peuvent entraîner une détérioration du système de fichiers du disque dur et, par conséquent, la perte des émissions enregistrées. Mettez **toujours** d'abord votre téléviseur en mode veille (appuyer sur la touche on/off de la télécommande ou bouton d'arrêt au milieu de l'anneau de commande du téléviseur), avant d'actionner l'interrupteur de réseau. Ne débranchez en aucun cas le support de mémoire du téléviseur pendant l'enregistrement sur un support de mémoire USB⁽²⁾ ou pendant le transfert sur un support de mémoire USB. Si, contre toute attente, des problèmes surviennent lors du fonctionnement sur le disque dur, ceux-ci peuvent éventuellement être résolus en formatant le disque dur. Veuillez consulter à ce propos les remarques à la page 108. En cas d'utilisation d'un disque dur USB externe, veuillez respecter les consignes de formatage de la page 108.

Pour les téléviseurs avec disque dur intégré (DR+) :
Loewe ne répond pas des pertes de données pouvant avoir lieu sur le disque dur intégré (DR+) de votre téléviseur. Afin d'éviter toute perte de données, nous vous conseillons de copier les enregistrements importants sur un DVD enregistrable ou sur un support de mémoire externe.

Réglages

Vous pouvez effectuer vos propres réglages dans le **Menu Digital Recorder** et l'adapter ainsi à vos besoins.

Ouvrir Menu Digital Recorder



Appeler l'**Archive DR / Archive vidéo**.



MENU: Ouvrir le **Menu Digital Recorder**.

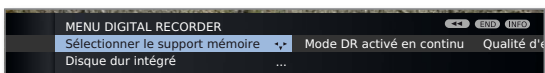

◀ ▶ Sélectionner le réglage
▼ passer à la ligne de menu suivante.



◀ ▶ Régler ou entrer avec les **touches numériques** de la télécommande.

Explications concernant les possibilités de réglage

Sélectionner le support mémoire Sélectionnez le support mémoire dont les contenus disponibles doivent être affichés dans l'archive.

► Le point de menu apparaît seulement lorsque plusieurs supports de mémoire (disque dur externe via USB, téléviseur avec autorisation d'archive DR dans le réseau, voir à partir de la page 106) sont disponibles.

Mode DR activé en continu⁽¹⁾ Si le mode DR activé en continu est activé, l'émission regardée sera enregistrée en permanence en arrière-plan.
Réglage d'usine : **oui**.

Qualité d'enregistrement Pour l'enregistrement de chaînes analogiques, régler la qualité de l'enregistrement. Cela a pour conséquence une modification de la capacité d'enregistrement.
Réglage d'usine : **élevée**.

Explications concernant les possibilités de réglage (continu)

Aperçu de l'archive DR⁽¹⁾ Afficher les entrées d'archive DR avec ou sans les images de titre. Pour définir des images de titre, voir page 105.

Réglage d'usine : **avec images de titre**.

► Si vous regardez l'émission pendant l'enregistrement (p. ex. en cas d'enregistrement direct), une image de titre est automatiquement appliquée. Une émission dont l'enregistrement se fait entièrement en arrière-plan sera dans un premier temps enregistrée sans image de titre.

Information sur passages occultés Lorsqu'un escamotage est exécuté sur un enregistrement archivé (cf. page 100), un message à l'écran peut vous informer lors du saut d'une partie escamotée.

Réglage d'usine : **oui**.

Largeur de saut Régler la longueur de saut réglable (en minutes) de laquelle est possible d'avancer ou de reculer dans le film d'une pression brève sur les touches ◀◀ ou ▶▶. Entrez la durée voulue avec les touches numériques de la télécommande (toujours insérer des nombres à deux chiffres pour 01 à 15 min).

Réglage d'usine : **04 min**.

► Avec **Smart Jump** activé, la longueur de saut peut uniquement être réglée entre 1 et 4 minutes.

Smart Jump Activer ou désactiver la fonction Smart Jump (voir page 90).
Réglage d'usine : **oui**.

Délai pour l'enregistrement en série Une émission programmée avec le type d'enregistrement Série ne sera enregistrée que si elle commence dans les délais de l'heure de début programmée +/- Délai pour l'enregistrement en série. Entrez la durée voulue avec les touches numériques de la télécommande (toujours insérer des nombres à deux chiffres pour 01 à 60 min).

Réglage d'usine : **+30 min**.

► Le délai pour l'enregistrement en série est ignorée lors de l'enregistrement avec la gestion horaire automatique (cf. page 96).

Enregistrer des sous-titres en mode DR continu⁽¹⁾ Sélectionnez ici si les sous-titres pour les émetteurs DVB doivent également être enregistrés en mode continu.
Réglage d'usine : **non**⁽²⁾.

Décryptage en mode DR continu⁽¹⁾ En mode DR continu, le téléviseur peut éventuellement enregistrer de manière décryptée des émissions cryptées regardées en différé. En cas d'enregistrement direct de l'émission dans l'Archive DR, vous évitez ainsi un décryptage ultérieur.
Réglage d'usine : **non**⁽³⁾.

DR+ Streaming - Réglages Cf. page 89.

⁽¹⁾ uniquement sur les appareils avec DR+.

⁽²⁾ Pour les pays d'utilisation de l'appareil DK, FIN, N ou S: **oui**.

⁽³⁾ Pour les pays d'utilisation de l'appareil NL: **oui**.

Digital Recorder

Régler le délai avant et après l'enregistrement

Pour les enregistrements programmés par minuterie enregistrés sans VPS (analogique) ou gestion horaire automatique (DVB) (cf. page 110), il est possible de définir un délai d'anticipation et de dépassement de l'heure programmée. Ceci vous permet de réduire le risque que des parties d'émission ne soient pas enregistrées lorsque celle-ci commence plus tôt et/ou se termine plus tard que prévu.

MENU

MENU: Ouvrir le **Menu TV**.



- ◀ ▶ Sélectionner l'**Enregistrement**,
- ▼ passer à la ligne de menu suivante.



- ◀ ▶ Sélectionner le **Délai avant** ou **après l'enregistrement**,
- ▼ passer à la ligne de menu suivante.



Saisissez l'heure au moyen des **touches numériques** (toujours des nombres à deux chiffres : 01 à 15 min. pour la durée avant l'enregistrement ; 01 à 60 min. pour la durée après l'enregistrement).

Réglage d'usine : délai avant : **00 min.**, délai après : **05 min.**

DR+ Streaming - Réglages

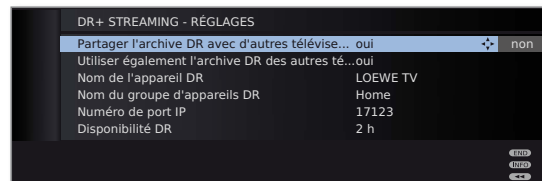

Partager l'archive DR avec d'autres téléviseurs⁽¹⁾ Indiquez ici si la lecture des émissions enregistrées dans l'archive DR de votre téléviseur peut être autorisée sur d'autres téléviseurs (fonction serveur).

Utiliser également l'archive DR des autres téléviseurs Si vous sélectionnez **oui**, vous pouvez aussi lire via l'archive des enregistrements d'autres téléviseurs qui autorisent leurs films sur le réseau domestique (fonction client).

Nom de l'appareil DR⁽¹⁾ Donnez à votre téléviseur un nom sans ambiguïté, afin de pouvoir l'identifier rapidement lors du DR+ Streaming.

Nom du groupe d'appareils DR Donnez un nom à votre groupe de téléviseurs. Vous pouvez si besoin répartir vos téléviseurs sous différents noms de groupe. Les téléviseurs pourront alors échanger des données uniquement au sein de leur propre groupe.

Numéro de port IP Le numéro de port IP est déjà pré-réglé à l'usine. Il ne doit généralement pas être modifié.

Disponibilité DR⁽¹⁾ Vous définissez ici, combien de temps le téléviseur peut encore autoriser ses films sur le MediaPortal après avoir appelé le mode **DR+ Streaming** (voir aussi mode d'emploi du téléviseur).
Ce délai de veille sera également activé dès qu'un transfert de données vers un autre téléviseur est terminé.

⁽¹⁾ uniquement pour les téléviseurs avec DR+.

Digital Recorder

Télévision en mode temporisé

Le mode DR continu (uniquement pour les téléviseurs avec DR+) est activé dans les réglages d'usine (cf. page 88). Dans ce cas, l'émission télévisée que vous regardez sera automatiquement enregistrée en arrière-plan. La temporisation est de 3 heures maximum.

- ➡ Veuillez consulter les remarques à propos du mode différé à la page 86.
- ➡ Pour des raisons juridiques, les émissions protégées contre la copie ne peuvent pas être regardées en mode temporisé.

Interrompre



Appuyer sur la **touche PAUSE**.

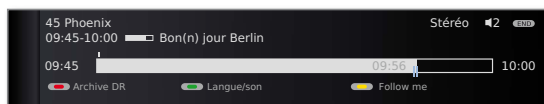

L'image TV devient image fixe et l'affichage de statut du Digital Recorder apparaît.

La ligne supérieure présente le numéro et le nom de la chaîne ainsi que, si des données EPG ou Télétexte sont disponibles, l'heure de début, l'heure de fin et le titre de l'émission en cours.

L'heure affichée devant la barre de progression est l'heure de début de l'enregistrement en mode temporisé. Derrière la barre est indiquée l'heure à laquelle la mémoire de temporisation sera saturée (prolongée automatiquement de 30 minutes respectivement, jusqu'à max. 3 heures). La barre indique combien de temps d'enregistrement disponible a été utilisé. L'heure affichée sur la barre est celle à laquelle vous avez appuyé sur la touche PAUSE.

Poursuivre (regarder la télévision en mode temporisé)



Appuyer sur la **touche PLAY**.

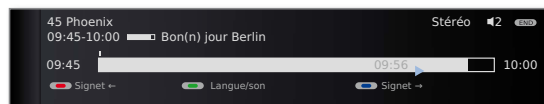

Vous regardez à présent l'émission en mode temporisé à partir du moment où vous avez appuyé sur la **touche PAUSE**. Le symbole Pause **II** est remplacé par le symbole Lecture **▶**.

Sauter aux signets placés automatiquement

Lorsque vous regardez la télévision en différé et que le statut est affiché, vous pouvez sauter sur les signets placés automatiquement ainsi qu'au début ou à la fin de l'enregistrement en cours. Les signets blancs marquent le début et la fin des émissions.

- Touche rouge** : Sauter vers l'arrière.
- Touche bleue** : Sauter vers l'avant.

Basculer sur l'image en direct



Appuyer sur la **touche STOP**.
Vous voyez à nouveau l'image live de l'émission.

Sauts

Vous pouvez, à l'aide de brèves pressions sur les touches **◀▶** progresser ou reculer par bonds dans une émission que vous regardez en mode temporisé, de façon à ignorer les passages qui ne vous intéressent pas.



▶▶ Saut avant.

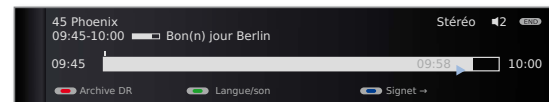

◀◀ Saut arrière.

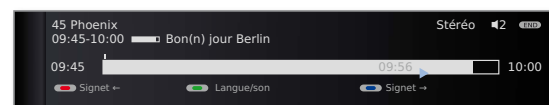

Smart Jump

Lorsque Smart Jump est activé, après chaque changement de direction du saut, la longueur de saut sera diminuée de moitié. En revanche, si vous sautez plus de trois fois à la suite dans la même direction, la longueur de saut sera multipliée par deux (max. 8 min).

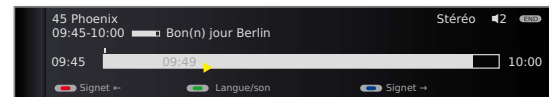

- ▶ : La longueur de saut correspond à la longueur de saut pré-réglée dans le **Menu Digital Recorder**.
- ▶ : La longueur de saut est plus petite que celle pré-réglée dans le **Menu Digital Recorder** (par ex. après un changement de direction du saut).
- ▶ : La longueur de saut est plus grande que celle pré-réglée dans le **Menu Digital Recorder** (par ex. après le troisième saut consécutif dans la même direction).

Vous cherchez par ex. le début d'une émission déjà commencée :



◀◀ Pour cela, appuyez brièvement et à plusieurs reprises pour reculer par bonds successifs. Lorsque vous avez dépassé le début de l'émission, sautez dans la direction opposée :



▶▶ La largeur du saut dans la direction opposée sera la moitié de la largeur prédéfinie. Exécutez un saut vers l'avant avec ▶▶.



Si vous avez dépassé le début de l'émission :

◀◀ Sauter de nouveau en arrière. La largeur du saut est à nouveau divisée par deux.

Comme la largeur des sauts est de nouveau divisée par deux lors de chaque changement de direction, vous pouvez vous positionner rapidement à un endroit déterminé.

Digital Recorder

Avance et retour rapides

Lorsque vous regardez la télévision en mode temporisé ou pendant la lecture d'un enregistrement d'archive, vous disposez de trois vitesses d'avance et de retour rapides. Le son est coupé pendant l'avance ou le retour rapides.

◀▶ Pour cela, appuyez plus longuement sur ◀ ou ▶.

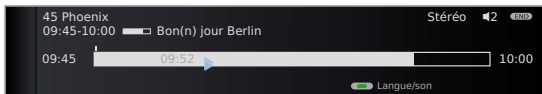

Chaque brève pression sur ◀ resp. ▶ vous permet d'augmenter la vitesse jusqu'au retour à la première vitesse.

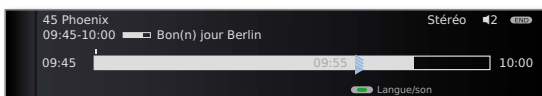

Lorsque vous atteignez la fin de l'enregistrement, le magnétoscope numérique revient automatiquement en mode lecture. L'image affichée a alors environ 10 secondes de retard sur l'image en direct ; en cas de retour rapide, vous vous trouvez au début de l'enregistrement en mode temporisé.

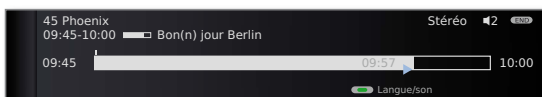

Ralenti

En mode de pause active (Image fixe), vous disposez de quatre vitesses de ralenti. Le son est coupé pendant le ralenti (pour les émissions en HDTV, le ralenti arrière est impossible).

⏸ Appuyer sur la **touche PAUSE**.

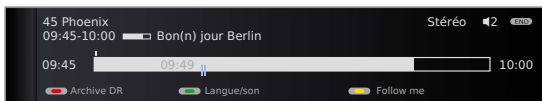

◀▶ Appuyer brièvement sur ◀ ou ▶.

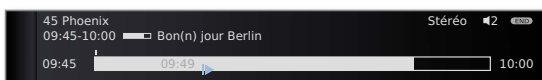

Pour augmenter la vitesse : Appuyer brièvement sur ◀ ou ▶ à plusieurs reprises.

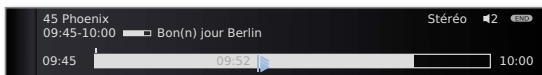

Chaque pression augmente la vitesse, jusqu'au retour à la vitesse initiale.

Fonction Passages marquants (fonction Extraits)

Vous pouvez, par ex. pour des émissions de sport, marquer des scènes intéressantes, afin de les repasser à nouveau de manière ciblée lors d'un prochain visionnage.

Vous pouvez placer des signets lorsque vous regardez la télévision en différé ou pendant une image Live.

▶ Appuyez sur la **touche PLAY** plus longuement : Placer un signet.

L'enregistrement temporisé qui tourne déjà en arrière-plan est transformé en enregistrement d'archive. Un message sur l'écran s'affiche. Un signet supplémentaire est placé à chaque nouvelle pression longue sur la **touche PLAY**.

▶ Si aucune information programme de télétexte ou EPG n'est disponible, le menu **Durée d'enregistrement** apparaît après avoir appuyé une première fois longuement sur la **touche PLAY**. Choisissez la durée d'enregistrement et confirmez avec **OK** (cf. page 92).

Les enregistrements qui contiennent des signets manuels peuvent être visualisés en tant que passages marquants (voir chapitre **Lecture d'archive** aux pages 99 et 103).

Fonction Replay

Vous pouvez, par ex. pour des émissions de sport, regarder à nouveau directement des scènes intéressantes (uniquement avec image Live).

◀ Appuyer sur la **touche ◀**.

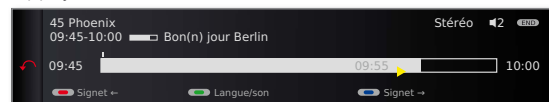

Vous reculez alors de 40 secondes dans le mode temporisé. La marque de lecture est colorée en jaune (Smart Jump activé).

Simultanément, l'image Live est affichée sous forme de vignette PIP (sauf chaînes HD).

▶▶ **Touche ▶▶** : Avancer à nouveau de 20 secondes.

PIP **Touche PIP** : Fermer l'image PIP sans quitter la lecture différée.

■ **Touche STOP** : Interrompre la fonction de lecture et revenir à l'image Live.

Commuter vers un autre émetteur

Si vous changez de chaîne, l'enregistrement en différé redémarre à zéro. L'enregistrement en différé effectué jusqu'à ce moment sera supprimé.

Enregistrement d'archive – Enregistrement direct

► Pour l'enregistrement d'émissions cryptées, veuillez également consulter les remarques en pages 110 et 111.



Appuyer brièvement sur la touche **RECORD** : Démarrer l'enregistrement direct.

La sélection de la **Durée d'enregistrement** est appelée.

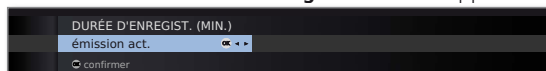

◀ ▶ Sélectionner la durée d'enregistrement souhaitée.

émission act. : L'émission actuellement regardée est enregistrée dans l'archive DR.



??? : Saisir manuellement la durée d'enregistrement avec les touches numérotées de la télécommande.

OK Confirmer. Appeler **Réglage de la minuterie**.

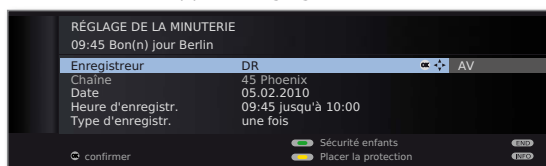

Contrôlez les réglages de la minuterie, modifiez-les le cas échéant et confirmez avec **OK**. L'enregistrement démarre.

Explications des possibilités de réglage dans le menu Réglage de la minuterie, voir page 96.

Enregistrement immédiat

Lors d'un enregistrement immédiat, l'enregistrement est immédiatement démarré sur une simple pression de la touche. Il vous suffit de définir la durée d'enregistrement. Il n'est pas nécessaire de sélectionner l'enregistreur (p. ex. enregistreur DVD). L'émission sera toujours enregistrée sur le disque dur intégré¹ ou sur le support de mémoire USB².



Appuyer longuement sur la touche **RECORD** : Démarrer l'enregistrement immédiat.

La sélection de la **Durée d'enregistrement** est appelée.



◀ ▶ Sélectionner la durée d'enregistrement souhaitée, **OK** confirmer.

¹ uniquement pour les téléviseurs avec DR+.

² uniquement pour les téléviseurs sans DR+.

► Si le début de l'émission est enregistrée, elle sera reprise dès le début (uniquement si le **Mode DR activé en continu** est activé, voir page 88). Si ce n'est pas le cas, l'enregistrement débutera au moment où vous avez commencé à regarder l'émission.

► Vous pouvez également enregistrer dans l'archive une émission regardée et déjà terminée si le mode DR activé en continu est activé (voir page 88), pour autant que vous n'ayez pas changé de chaînes entre-temps. Sauter ou reculez jusqu'à l'émission souhaitée et démarrez l'enregistrement de l'**émission actuelle** (voir colonne de gauche).

Pendant l'enregistrement dans l'archive, la barre de progression est affichée en rouge et accompagnée de la mention **REC**, indiquant qu'un enregistrement d'archive est en cours.

► Les émissions cryptées seront enregistrées conformément au pré-réglage du **Menu Digital Recorder** → **Décryptage en mode DR continu**. Si la configuration est réglée sur **oui**, aucune autre émission cryptée ne peut être regardée pendant l'enregistrement direct d'une émission cryptée.

► Si le pré-réglage pour le **Décryptage en mode DR continu** est modifié lorsque vous regardez une émission cryptée, l'enregistrement en différé est redémarré à zéro. L'enregistrement effectué jusqu'à ce moment sera supprimé.

Placer des signets lors d'un enregistrement d'archive

Lors d'un enregistrement immédiat ou d'un enregistrement programmé en cours, vous pouvez placer des signets sur les passages qui vous intéressent (pour cela, appuyez plus longuement sur la **touche PLAY**). Un message sur l'écran s'affiche. Vous pouvez placer jusqu'à 15 signets par enregistrement.

Télévision en mode temporisé lors d'un enregistrement d'archive



Touche PAUSE : Passer à l'image fixe. L'enregistrement continue en arrière-plan.



Touche PLAY : Poursuivre la lecture. Vous regardez actuellement l'enregistrement archivé en différé.

Les fonctions de saut, d'avance et de retour rapide, ainsi que de ralenti, fonctionnent comme indiqué au chapitre **Télévision en mode temporisé** (pages 90 et 91).



Touche STOP : Interrompre la lecture en différé et revenir à l'image Live.

Digital Recorder

Regarder d'autres chaînes lors d'un enregistrement d'archive

Après avoir lancé l'enregistrement, vous pouvez changer de chaîne⁽¹⁾.

- Le deuxième émetteur peut également être visionné en différé pendant un enregistrement en cours (Timeshift en cas d'enregistrement d'archives en cours, voir également **Télévision en mode temporisé** à la page 90).
- Si une émission cryptée est enregistrée avec l'option **Enregistrement décrypté** → **oui**, le module CA nécessaire au décryptage sera utilisé pour l'enregistrement. Dans ce cas, aucune autre émission cryptée ne pourra être visionnée.

Regarder un autre film archivé lorsqu'un enregistrement d'archive est en cours

Après avoir lancé un enregistrement, vous pouvez regarder également une émission déjà enregistrée.



Appeler l'**Archive DR**.



▲ ▼ Sélectionner l'enregistrement,
OK regarder le film.

L'enregistrement sera poursuivi en arrière-plan.

- Si une émission cryptée est enregistrée avec l'option **Enregistrement décrypté** → **oui**, le module CA nécessaire au décryptage sera utilisé pour l'enregistrement. Dans ce cas, aucune autre émission cryptée archivée ne pourra être visionnée.

Eteindre le téléviseur lorsqu'un enregistrement est en cours

Vous pouvez éteindre le téléviseur durant l'enregistrement en le mettant en mode veille. L'enregistrement sera poursuivi en mode veille. Le témoin lumineux orange du téléviseur s'allume.

- N'éteignez en aucun cas le téléviseur avec l'interrupteur de réseau et **ne débranchez pas** la fiche réseau du téléviseur de la prise de courant, car sinon l'enregistrement serait perdu !

Sous-titres

Si les sous-titres sont émis, ceux-ci sont enregistrés.

- Pour que les sous-titres soient aussi enregistrés, l'enregistrement doit être enclenché dans le **Menu Digital Recorder** (cf. page 6).

Appels des sous-titres lors d'une lecture ultérieure :



INFO : Afficher l'affichage du statut (voir colonne de droite).



TEXT : Appeler sélection du sous-titre.



▼ ▲ Sélectionner des sous-titres désirées.
OK Afficher les sous-titres.

⁽¹⁾ uniquement pour les téléviseurs avec DR+.

Terminer un enregistrement avant la fin

Vous pouvez terminer prématurément un enregistrement d'archive en cours.



Appuyer sur la **touche STOP**.



OK Terminer l'enregistrement.

L'enregistrement est arrêté. La partie enregistrée est mémorisée sur le disque dur et peut être lue via l'option Archive DR. Vous pouvez aussi terminer un enregistrement en cours en supprimant l'entrée correspondante dans l'aperçu de la minuterie ou dans l'archive DR. Pour plus d'informations, reportez-vous à la page 97.

Affichage du statut pour l'enregistrement temporisé et d'archive



INFO : Afficher l'affichage du statut.

Affichage en mode temporisé⁽¹⁾:

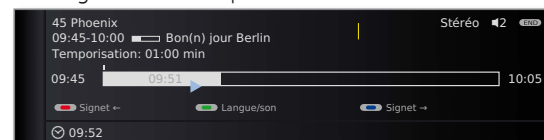

Affichage en mode direct lorsqu'un enregistrement d'archive est en cours :

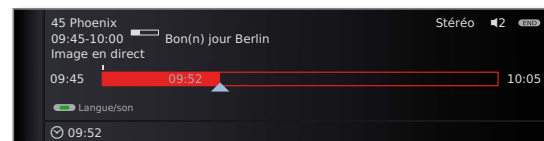

Affichage en cas d'enregistrement en différé pendant un enregistrement d'archives (la chaîne enregistrée est visionnée) :

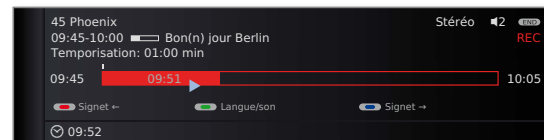

Affichage en cas d'enregistrement en différé pendant un enregistrement d'archives (une autre chaîne que celle enregistrée est visionnée)⁽¹⁾ :

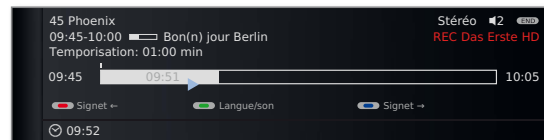

Digital Recorder

Enregistrement d'archive – Enregistrement par minuterie

► Pour l'enregistrement d'émissions cryptées, veuillez également consulter les remarques en pages 110 et 111.

Vous pouvez programmer confortablement des enregistrements avec la minuterie pour le Digital Recorder à l'aide de l'EPG, du Télétexte ou manuellement. Vous pouvez saisir jusqu'à 50 possibilités de minuterie simultanément.

Lorsque vous avez programmé des enregistrements par minuterie, il suffit de laisser le téléviseur en mode veille. **N'**éteignez en aucun cas le téléviseur avec l'interrupteur de réseau et **ne** débranchez **pas** la fiche réseau du téléviseur de la prise de courant, car sinon aucun enregistrement avec minuterie ne pourra être effectué !

Les enregistrements programmés par minuterie sont affichés dans l'aperçu de minuterie du magnétoscope numérique.

Pour les enregistrements cryptés qui doivent encore être décryptés, l'abréviation **DR**→**DR** (pour Digital Recorder) apparaît à la place du nom du programme.

Pour obtenir une explication des symboles de l'aperçu de la minuterie, voir chapitre **La voie directe de l'enregistrement** à la page 126.



Appeler l'Archive DR.

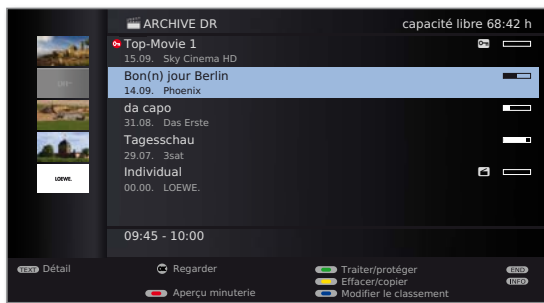

Touche rouge : Ouvrez l'Aperçu minuterie.



Pour les enregistrements cryptés qui doivent encore être décryptés, un point rouge apparaît devant l'inscription avec un symbole de clé.

Programmer des enregistrements via EPG

EPG



Ouvrir le magazine de programmes EPG.

▲ ▼ Marquer l'émission à enregistrer.



Touche RECORD : Programmer l'enregistrement d'une émission.

La boîte de dialogue Réglage de la minuterie s'ouvre.

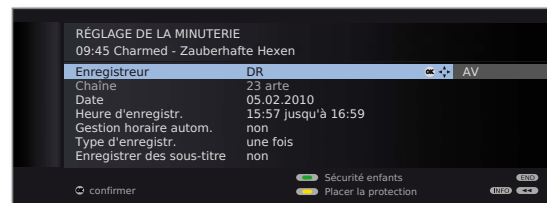

Vérifiez Réglages de la minuterie et modifiez-les si nécessaire.

OK Confirmer réglages de la minuterie. L'émission est saisie dans l'aperçu de la minuterie.

Explications des possibilités de réglage dans le menu **Réglage de la minuterie**, voir page 96.

Dans le magazine de programmes EPG, un point rouge sera placé devant le titre de l'émission.

Lorsqu'une émission est déjà marquée d'un point rouge, vous pouvez alors supprimer l'entrée de minuterie programmée avec la **touche RECORD**. Le point rouge disparaît.

Digital Recorder

Programmer des enregistrements à l'aide du Télétexte

Sélectionnez la chaîne sur laquelle vous souhaitez effectuer un enregistrement par minuterie.



TEXT : Ouvrir le **Télétexte**.

Si proposé par l'émetteur HbbTV, le MediaText/texte HbbTV s'ouvre (voir page 82).

Dans ce cas, le télétexte/vidéotexte « standard » est appelé en appuyant une nouvelle fois sur **touche TEXT**.



Touche RECORD : Appeler la première page d'aperçu.

Lorsque cela est impossible, définir la page d'aperçu au **Menu Télétexte** → **Paramètres** → **Pages d'aperçu**.



Touche verte : Sélectionner la page de prévisualisation de programme qui contient l'émission que vous souhaitez enregistrer.



▼ ▲ Marquer l'heure à laquelle l'émission commence.



OK Programmer l'enregistrement d'une émission.

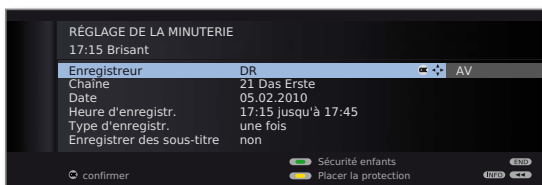

Vérifiez Réglages de la minuterie et modifiez-les si nécessaire.



Contrôlez en particulier la durée d'enregistrement et la date pour les émissions qui se poursuivent au delà de minuit ou commencent le jour suivant. Les données du Télétexte ne sont pas forcément complètes.



OK Confirmer réglages de la minuterie. L'émission est saisie dans l'aperçu de la minuterie.

Explications des possibilités de réglage dans le menu **Réglage de la minuterie**, voir page 96.

Programmer des enregistrements manuellement



Appeler l'**Archive DR**.



Touche rouge : Ouvrez l'**Aperçu minuterie**.

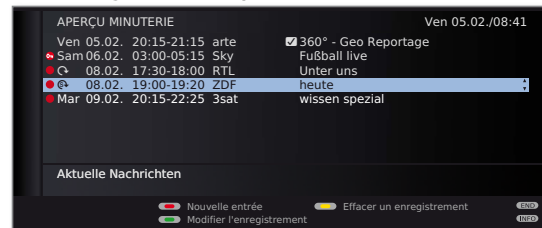

Touche rouge : Ouvrir **Nouvelle entrée**.



◀ ▶ Sélectionner **Enregistrement**.
OK Ouvrir l'**Assistant d'enregistrement**.

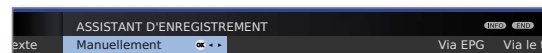

◀ ▶ Sélectionner **Manuellement**.
OK Lancer la programmation.

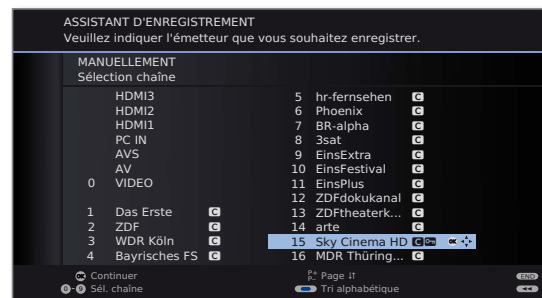

▲ ▼ ◀ ▶ Sélectionnez la chaîne ou la prise de raccordement à enregistrer.

OK Accepter.

Le menu **Réglage de la minuterie** s'affiche.



Vérifiez Réglages de la minuterie. Indiquez en tout cas la date et l'heure d'enregistrement.

OK Confirmez. Confirmer. L'émission est saisie dans l'aperçu de la minuterie.

Digital Recorder

- ➡ Si un enregistreur DVD a été choisi comme source d'enregistrement, démarrez manuellement la lecture de l'appareil branché depuis le début de la durée d'enregistrement indiquée.
- ➡ Pour l'enregistrement d'émissions cryptées, veuillez également consulter les remarques en pages 110 et 111.

Explications des possibilités de réglage dans Réglage de la minuterie

- Enregistreur Sélection de l'enregistreur à utiliser. Sélectionner ici **DR** pour le Digital Recorder.
- Chaîne (uniquement disponible lorsque la chaîne sélectionnée est reçue via différentes sources de signaux, par ex. DVB-T et DVB-S)
Sélectionner une source de signal pour l'enregistrement.
- Date Jour de l'enregistrement.
- Heure d'enregistr. Heure de l'enregistrement.
- VPS (uniquement disponible pour certaines chaînes analogiques, cf. page 109)
Utiliser les données VPS pour les chaînes analogiques, **oui / non**.
- Gestion horaire autom. (uniquement disponible pour certaines chaînes DVB et en cas d'enregistrement via EPG, cf. page 109)
Utiliser gestion horaire, **oui / non**.
- Enregistrement décrypté Pour l'enregistrement de chaînes cryptées, vous pouvez déterminer ici si l'émission doit, selon les possibilités, être décryptée pendant l'enregistrement. Si vous choisissez oui, vous ne pouvez pas regarder d'autres chaînes cryptées pendant l'enregistrement car le module CA est utilisé pour celui-ci.
Conseil : Sélectionnez oui si vous ne voulez regarder aucune autre chaîne cryptée pendant l'enregistrement. Vous évitez ainsi un décryptage ultérieur.
- ➡ En cas d'enregistrement immédiat (page 92), le pré-réglage du **Menu Digital Recorder → Décryptage en mode DR continu** (page 88) est repris.
 - ➡ En cas d'enregistrement d'une émission cryptée CI Plus, il n'est pas possible d'utiliser la **gestion horaire automatique** pour des raisons techniques lorsque vous sélectionnez **oui** ici.

Explications des possibilités de réglage dans Réglage de la minuterie (suite)

- Décryptage nuit (Uniquement en première présentation **Enregistrement décrypté → non**).
Sur la position **oui** la diffusion est automatiquement décodée le jour suivant à 02h00 (le module CA doit être enfiché). Sélectionnez **non** si vous souhaitez régler le décodage à un autre moment. Entrez vos heures de décodage à l'aide de la télécommande.
- PIN du fournis. de progr. (uniquement pour les enregistrements d'émissions CI Plus protégées)
Saisir le code PIN de la sécurité jeunes du module CA. Voir aussi page 111.
- Type d'enregistr. Sélectionner **une fois, Lun-Ven, quotidien** ou **hebdom..** Pour les enregistrements avec la minuterie via EPG, **Série** peut également être sélectionnée.
- Enregistrer des sous-titres Sélectionnez si les sous-titres diffusés doivent également être enregistrés.
➡ En cas d'enregistrement immédiat (page 92), le pré-réglage du **Menu Digital Recorder → Enregistrer des sous-titres en mode DR continu** (page 88) est repris.
- Verrouiller le film Autoriser la lecture de cet enregistrement après saisie du code secret uniquement (sécurité enfants). Appuyer sur la **touche verte**.
➡ Si vous n'avez défini aucun code secret dans le **Menu TV** sous **Paramètres → Sécurité enfants**, la **Sécurité enfants** sera tout d'abord activée.
- Placer la protection Placer la protection contre l'effacement automatique par le gestionnaire d'effacement. Appuyer sur la **touche jaune**.

Digital Recorder

Effacer des entrées programmées sur la minuterie

Cette fonction, disponible dans l'aperçu de la minuterie, vous permet de supprimer des enregistrements déjà programmés ou d'arrêter un enregistrement programmé en cours.

 Appeler l'**Archive DR**.

 **Touche rouge** : Ouvrez l'**Aperçu minuterie**.

 ▲ ▼ Sélectionnez l'entrée de minuterie à supprimer.

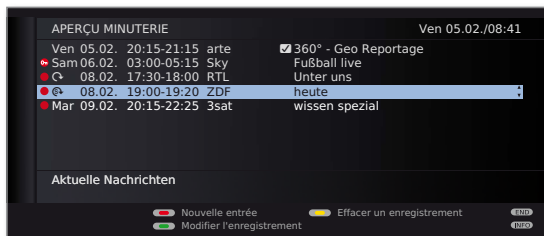

 **Touche jaune**: Effacer minuterie.

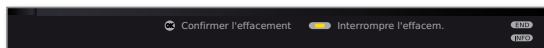

 **OK** Confirmer.

➡ Lorsque une entrée de minuterie est en cours d'enregistrement, elle est affichée en rouge. Si vous supprimez cette minuterie, l'enregistrement est arrêté.

Le gestionnaire d'effacement

Le gestionnaire d'effacement veille à ce que vous disposiez toujours d'un espace suffisant sur le disque dur pour réaliser de nouveaux enregistrements.

Lorsque la capacité du disque dur s'épuise, les enregistrements respectivement les plus anciens sont toujours supprimés en premier.

Les enregistrements sur lesquels vous avez placé une protection contre l'effacement (cf. page 105) ne seront pas supprimés. Vous pouvez toutefois effacer ces enregistrements manuellement.

Afin d'éviter toute perte de données, nous vous conseillons de copier les enregistrements importants sur un DVD enregistrable.

Après la copie, vous pourrez supprimer les enregistrements correspondants du disque du magnétoscope numérique.

Loewe décline toute responsabilité pour les pertes de données pouvant survenir sur le disque dur du magnétoscope numérique.

Conflit d'enregistrement

Si vous souhaitez programmer un nouvel enregistrement qui empiète sur un enregistrement différé déjà programmé, le dialogue **Conflit d'enregistrement** s'ouvre. Définissez ici si une seule ou si les deux enregistrements doivent être effectués. Si vous vous décidez pour les deux, vous devez alors encore indiquer quelle émission parmi les deux doit être enregistrée complètement.

Autres solutions possibles en cas de conflit d'enregistrement :

 **Touche verte** : Modifier les données minuterie de chaque émission.

 **END** : Etablir une nouvelle minuterie. L'ancienne entrée de minuterie est conservée.

Digital Recorder

Lecture d'archive



Appeler l'**Archive DR / Archive vidéo**.

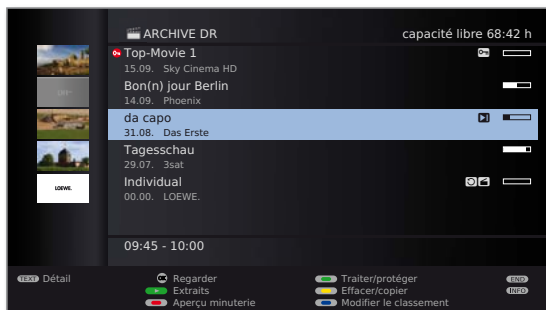

La capacité libre restante du support de mémoire sera affichée en haut à droite.

La capacité libre indiquée est estimée. La capacité restante précise sur le disque dur dépend des émissions restant à enregistrer et, dans le cas d'émissions analogiques, de la qualité d'enregistrement réglée (voir page 88).

L'indicateur de remplissage (barres à droite de l'aperçu) indique si l'enregistrement a déjà été visionné.

Si des informations programme EPG ou Télétexte sont disponibles, elles s'affichent sous la liste pour l'entrée de minuterie sélectionnée. Si d'autres informations concernant l'enregistrement sont disponibles, vous pouvez les afficher à l'aide de la **touche TEXT**.

Touche bleue : Modifier le classement des enregistrements.

Touche verte : Classer les enregistrements **par date**.
Touche jaune : Classer les enregistrements **dans l'ordre alphabétique**.

Touche bleue : Classer les enregistrements **par chaîne**.



Retour à l'aperçu. La dernière classification sélectionnée est conservée.

Explications des symboles dans l'Archive

- Entrée d'archive avec répétition activée (cf. page 101).
- Entrée d'archive avec sécurité enfants (cf. page 104).
- Entrée d'archive avec protection contre l'effacement (cf. page 105).
- Entrée d'archive avec des signets placés manuellement (voir colonne de droite).
- Entrée d'archive crypté.
- Entrée d'archive crypté CI Plus.
- L'entrée d'archive est entrée dans l'aperçu de programmation pour écrasement/copie (voir page 101, **Transférer les enregistrements sur un enregistreur connecté**).
- L'entrée d'archive est entrée dans l'aperçu de programmation pour décryptage (voir page 102, **Décoder un enregistrement crypté**).

Lire à partir de l'Archive



▲ ▼ Sélectionner l'enregistrement.
OK Lancer la programmation.

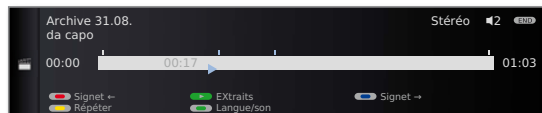

Lors de la lecture d'enregistrements encore cryptés, le module CA doit être branché avec la Smart Card.

Placer de signets

Pendant la lecture d'un enregistrement d'archive, vous pouvez placer des signets.



Appuyez sur la **touche PLAY** plus longuement : Placer une signet.

Un message sur l'écran s'affiche. Un petit symbole représentant un signet s'affiche au-dessus de la barre de lecture. Vous pouvez placer jusqu'à 15 signets par enregistrement.

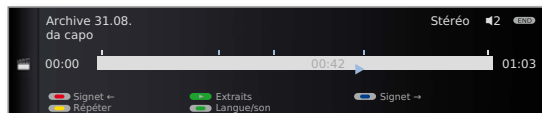

Les signets placés automatiquement sont en blanc. Les signets placés manuellement sont en bleu.

Passer à un signet



INFO : Afficher l'affichage du statut.



Touche bleue : Sauter au signet suivant.

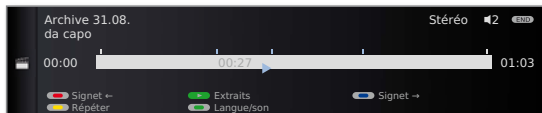

Touche rouge : Sauter au signet précédent.

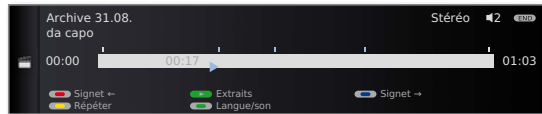

Effacer chaque signet



Touche rouge ou bleue : Sauter sur le signet placé manuellement à effacer.

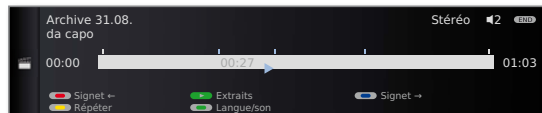

Appuyer un peu plus longtemps sur la **touche PLAY**, le signet est effacé.

Digital Recorder

➡ Lors de la lecture d'enregistrements cryptés, l'utilisation de certaines des fonctions suivantes est, dans la mesure du possible, limitée.

Lecture des passages marquants (Extraits)⁽¹⁾

Si des signets manuels sont placés pendant la lecture en cours, vous pouvez les lire les uns après les autres comme des passages marquants. La lecture débute 30 secondes avant le signet et s'arrête 30 secondes après celui-ci. Les extraits seront lus l'un après l'autre dans l'ordre des marquages.

INFO

INFO : Afficher l'affichage du statut.

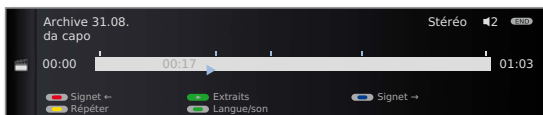

Touche PLAY : Restituer les Extraits.

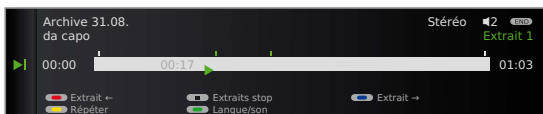

Lorsque l'affichage du statut est activé :

Touche bleue : Passer au extrait suivant.

Touche rouge : Passer au extrait précédent.



Touche PLAY : Sauter au extrait suivant (aussi possible sans l'affichage de statut).



Touche STOP : Terminer la restitution du highlight.

Des informations plus détaillées sur la lecture des passages marquants se trouvent à la page 103.

Sauts

En appuyant brièvement sur la **touche** ◀ ou ▶, vous pouvez sauter dans l'émission.



▶▶ Saut avant.

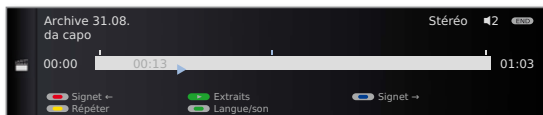

◀◀ Saut arrière.

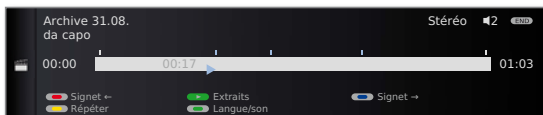

➡ Régler la largeur de saut : cf. page 88.

⁽¹⁾ uniquement pour les téléviseurs avec DR+.

Smart Jump

Smart Jump vous permet de rechercher rapidement certaines scènes d'un enregistrement. Informations complémentaires cf. page 90.

Avance et retour rapides

Lors de la lecture d'une archive, vous disposez de trois vitesses d'avance et de retour rapides. Informations complémentaires cf. page 91.

Pause (image fixe)



Touche PAUSE : Passer en image fixe.

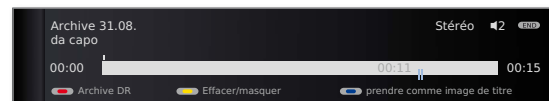

Touche PLAY : Poursuivre la lecture.

Ralenti

En cas de pause activée (image fixe), vous pouvez commuter sur quatre vitesses de ralenti (vers l'avant ou l'arrière). Le son est inaudible pendant le ralenti.



Appuyer sur la **touche PAUSE**.

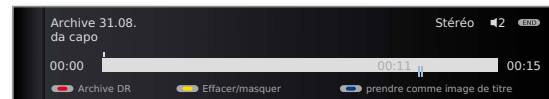

Appuyer ◀◀ ou ▶▶ brièvement.



Pour augmenter la vitesse :

Appuyer touche à plusieurs reprises.



Chaque pression augmente la vitesse, jusqu'au retour à la vitesse initiale.

Digital Recorder

Effacer des parties d'un enregistrement

Vous pouvez supprimer des parties de l'enregistrement à partir de la position actuelle dans le film jusqu'au début ou jusqu'à la fin.



Appuyer sur la **touche PAUSE** lors de la lecture d'archive au point à partir duquel vous souhaitez effacer jusqu'au début ou jusqu'à la fin de l'enregistrement d'archive.

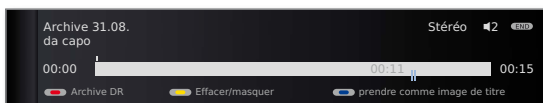

Touche jaune : Ouvrir **Effacer/masquer**.



Touche rouge : Sélectionner **Effacer d'ici jusqu'au début**.
Touche verte : Sélectionner **Effacer d'ici jusqu'à la fin**.

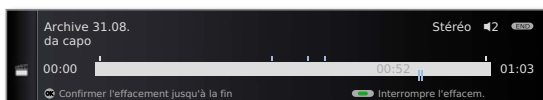

OK Confirmer l'effacement.



Dans ce cas, 11 min. sont supprimées à la fin de l'émission, si bien que la longueur de l'enregistrement n'est plus que de 52 min.

Ou:



Touche verte ou rouge : Interrompre l'effacement.

Occulter des passages d'un enregistrement⁽¹⁾

Lors des lectures ultérieures et du transfert sur un enregistreur raccordé, les parties occultées seront sautées.



Appuyer sur la **touche PAUSE** à l'endroit à partir duquel vous souhaitez occulter l'enregistrement.

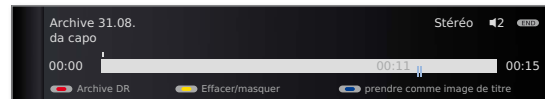

Touche jaune : Ouvrir **Effacer/masquer**.



Touche jaune : Placer le début de l'occultation.

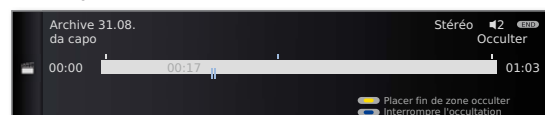

Touche PLAY : Poursuivre la lecture et



⏮ sauter/avancer à l'endroit où l'occultation doit se terminer.



Touche jaune : Placer fin de zone occulter.

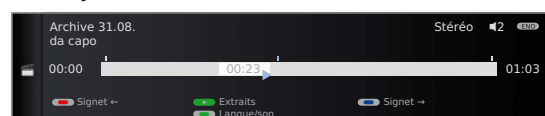

La zone occultée de l'enregistrement est représentée sous la forme d'une barre hachurée. Elle sera sautée lors de la lecture.

Si, dans les réglages du **Menu Digital Recorder** → **Information sur passages occultés** → **oui** est activé, vous verrez un message à l'écran lorsque le secteur escamoté aura été atteint pendant la lecture.



Touche bleue pendant l'affichage d'un message à l'écran :
Afficher à nouveau une zone occultée.

⁽¹⁾ uniquement pour les téléviseurs avec DR+.

Digital Recorder

Effacer les signets

Vous pouvez supprimer d'une seule fois tous les signets placés manuellement.

- Les signets placés manuellement sont en bleu, ceux placés automatiquement sont affichés en blanc.

 **Touche PAUSE** : Passer à l'image fixe.

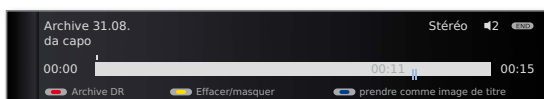

 **Touche jaune** : Ouvrir **Effacer/masquer**.



 **Touche bleue** : Effacer les signets posés à la main.

 **Touche PLAY** : Poursuivre la lecture.



- Les signets placés automatiquement ne sont pas effacés.

Vous pouvez également supprimer les signets via l'**Archive DR** → **Effacer/copier** (cf. page 103).

Lire de manière répétée les émissions enregistrées

Vous pouvez répéter des émissions enregistrées et les lire en boucle.

 **INFO** : Afficher l'affichage de l'état.

 **Touche jaune** : **Répéter** le film.

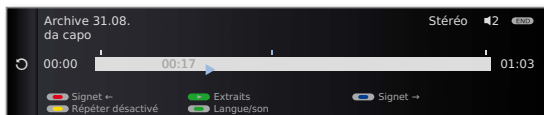

Une flèche ronde s'affiche du côté gauche de l'affichage d'état et dans l'archive, derrière le nom de l'émission (cf. page 98). La fonction reste définie pour cette émission, même après une interruption de la lecture.

 **Touche jaune** : Désactiver la fonction de répétition.

Transférer les enregistrements sur un enregistreur connecté

 Appeler l'archive.

 Sélectionnez l'enregistrement à copier.

 **Touche jaune** : Ouvrir **Effacer/copier**.

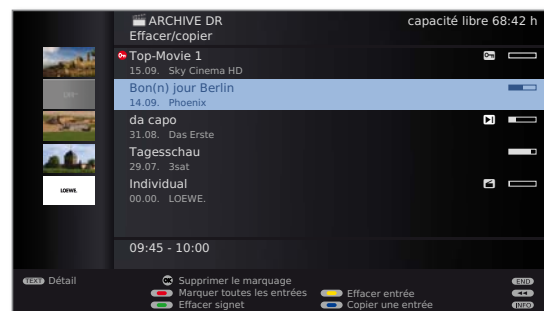

 Sélectionner éventuellement d'autres titres et **OK** marquer.

Ou :

 **Touche rouge** : Marquer toutes les entrées.

- Les enregistrements à copier sur cassette ou DVD s'affichent en bleu.

 **Touche bleue** : Appeler **Copier une entrée**.

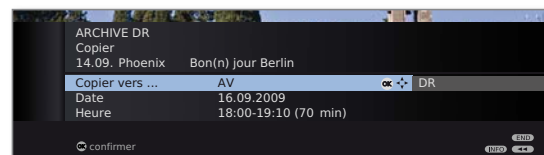

 Sélectionner **AV** dans le menu Transférer un enregistrement. Si vous souhaitez écraser l'enregistrement ultérieurement, changez la date et l'heure, **OK** confirmer.

Vous voyez à nouveau l'archive. Devant la date de l'enregistrement (des enregistrements) à copier, se trouve à présent un point rouge pour l'écrasement programmé.

L'état des ordres de copie en cours/à venir se trouve dans l'aperçu de programmation.

- Aucune chaîne DVB ne peut être visionnée pendant l'enregistrement. Le téléviseur peut toutefois être mis hors service en mode veille. Enregistrez de préférence la nuit, quand personne n'utilise le téléviseur.

Digital Recorder

Transférer les enregistrements sur un disque dur externe

Vous pouvez également copier des émissions sur un disque dur externe et les archiver ou les retransmettre sur d'autres téléviseurs LCD Loewe (même ceux sans DR+).



Ouverture de l'**Archive DR / Archive vidéo**.

Sélectionner les titres à écraser comme indiqué page 101.



Touche bleue : Appeler **Copier une entrée**.

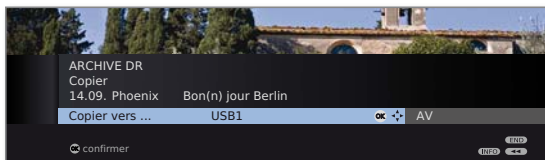

◀ ▶ Choisir **USBx** dans le menu Transférer un enregistrement.

OK Commencer le transfert.

➡ Le transfert sur un disque dur externe se fait en arrière-plan et en vitesse nettement plus accélérée. À l'inverse de transférer les enregistrements sur un enregistreur connecté (cf. page 101), il n'existe ici aucune restriction concernant la sélection de chaîne. Un message s'affichera sur l'écran lorsque le transfert est terminé.

L'état des ordres de copie en cours se trouve dans l'Aperçu minuterie.

➡ Durant le transfert, le téléviseur **ne doit pas** être éteint au niveau de l'interrupteur réseau !

Supprimer le décryptage programmé

Vous pouvez à tout moment supprimer un décryptage programmé d'enregistrements cryptés.



➡ L'Archive DR est affichée.

▼ ▲ Marquer l'émission souhaitée (point rouge avec symbole de clé).



Touche jaune : Ouvrir **Effacer/décrypter**.



Touche bleue : **Annuler le décryptage**.

Le point rouge avec le symbole de clé ainsi que l'entrée dans l'aperçu de la minuterie sont supprimés.

Décoder un enregistrement crypté

Vous pouvez à tout moment démarrer manuellement le décryptage d'enregistrements cryptés⁽¹⁾. Le module CA doit pour cela être branché avec la Smart Card au moment du décryptage. Le décryptage doit être réalisé dans un bref délai car la prolongation de l'intervalle temporel entre le moment de l'enregistrement et celui du décryptage augmente le risque que la clé ne soit plus valable.

Procédez de la même manière que pour l'enregistrement à partir de l'archive :

➡ L'Archive DR est affichée.



▼ ▲ Marquer l'enregistrement à décrypter.

➡ Les enregistrements cryptés sont indiqués par devant la barre.



Touche jaune : Ouvrir **Effacer/décrypter**.



Touche bleue : Appeler **Décrypter une entrée**.

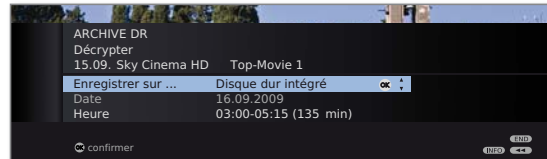

◀ ▶ Sélectionner **Disque dur intégré**⁽²⁾ / **USBx**⁽³⁾ dans le menu Décrypter.

Définir la date et l'heure du décryptage.

OK Confirmer.

Vous voyez à nouveau l'Archive DR. Vous voyez un point rouge avec un symbole de clé devant la date pour le décryptage programmé.

➡ Aucune autre émetteur DVB ne peut être visionnée pendant un décryptage. Le téléviseur peut cependant être éteint en mode veille. Décryptez de préférence la nuit, quand personne n'utilise le téléviseur.

➡ Une fois le décryptage terminé, vous trouverez l'enregistrement décodé dans l'Archive DR (sans devant la barre).

➡ L'heure et la date d'un décryptage peuvent être modifiées ultérieurement dans l'aperçu de la minuterie (voir page 94).

⁽¹⁾ Pour l'utilisation d'émissions cryptées, veuillez également consulter les remarques en page 110 et 111.

⁽²⁾ uniquement pour les téléviseurs avec DR+.

⁽³⁾ uniquement pour les téléviseurs sans DR+.

Digital Recorder

Lire les passages marquants de l'archive⁽¹⁾



Appeler l'**Archive DR**.

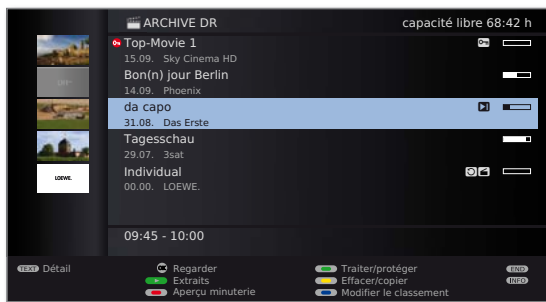

▼ ▲ Marquer un enregistrement avec des signets placés manuellement

➡ Les enregistrements avec des signets placés manuellement sont marqués ▶.



Appuyer sur la **touche PLAY**.

Tous les passages marquants sont lus les uns après les autres.

Effacer un enregistrement d'archive

➡ L'Archive DR est affichée.



▼ ▲ Marquer les enregistrements à effacer.



Touche jaune : Ouvrir **Effacer/copier**.

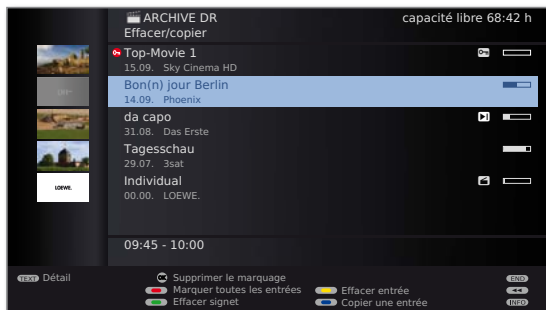

▼ ▲ Le cas échéant, sélectionnez d'autres enregistrements et **OK** confirmer.

Ou :



Touche rouge : Marquer toutes les entrées.

➡ Les titres à effacer s'affichent en bleu.



Touche jaune : Appeler **Effacer entrée**.



OK Confirmer l'effacement.

L'enregistrement/les enregistrements sera/seront supprimé(s).

Vous revenez à l'Archive DR.

Effacer les signets

➡ L'Archive DR est affichée.



▼ ▲ Sélectionner l'enregistrement dont les signets doivent être effacés.

➡ Les enregistrements avec signets manuels sont munis d'une ▶ devant la barre.



Touche jaune : Ouvrir **effacer/copier**.

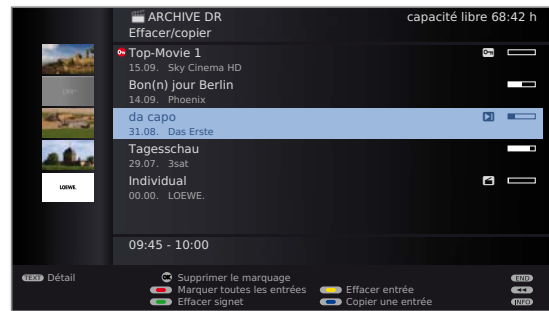

▼ ▲ Le cas échéant, sélectionnez d'autres enregistrements et **OK** confirmer.

Ou :



Touche rouge : Marquer toutes les entrées.

➡ Les titres marqués s'affichent en bleu.



Touche verte : Appeler **Effacer signet**.

Tous les signets placés manuellement dans les entrées marquées seront supprimés. Les signets placés automatiquement ne sont pas effacés.

⁽¹⁾ uniquement pour les téléviseurs avec DR+.

Digital Recorder

Modifier le titre d'un enregistrement d'archive

➡ L'Archive DR est affichée.

▼ ▲ Sélectionnez le titre à modifier.

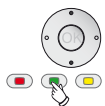

Toucher vert : Ouvrir **Traiter/protéger**.

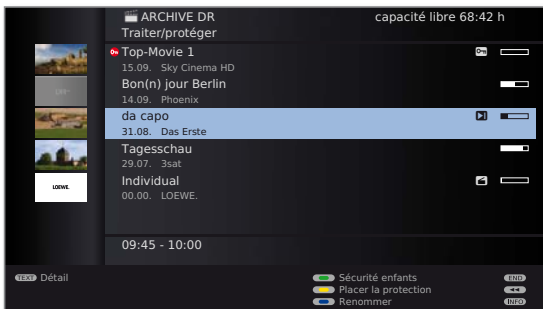

 Appuyez sur la **toucher bleu** pour lancer la fonction **Renommer**.

Sous la 1^{ère} lettre du titre se trouve un tiret pour la position de saisie actuelle.



- ▶ Position de saisie vers la droite.
- ◀ Position de saisie vers la gauche.



Entrez les caractères les uns après les autres (en cas de saisie via les touches du pavé numérique de la télécommande, procédure identique à celle du clavier d'un téléphone portable ; vous trouverez l'attribution exacte des touches à la page 135.

 **Toucher jaune :** Effacer le caractère situé à gauche du curseur de saisie.

 **Toucher vert :** Permuter en majuscules ou minuscules.



OK Terminer la saisie. Pour enregistrer durablement la modification.

Verrouiller/déverrouiller un film (sécurité enfants)

Vous pouvez verrouiller les films dont vous ne souhaitez pas qu'ils soient vus par tout le monde (par exemple vos enfants). La visualisation est uniquement possible après saisie du code secret.

➡ L'Archive DR est affichée.

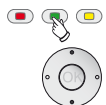

Toucher vert : Appeler **Traiter/Protéger**.

▼ ▲ Sélectionnez le titre à verrouiller ou à déverrouiller.

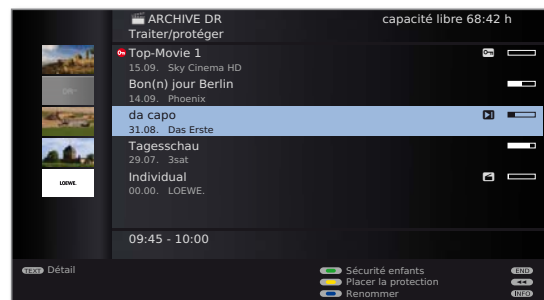

 **Toucher vert :** Appeler **Sécurité enfants**.

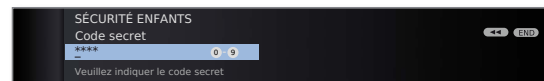

Saisissez votre code secret à l'aide des **touches numériques** de la télécommande. Si c'est la première fois que vous entrez un code secret, mémorisez-le bien. Confirmez le nouveau code secret avec **OK**.

L'Archive DR s'ouvre à nouveau.

 **Toucher vert :** **Verrouiller le film**.

▲ ▼ Sélectionner éventuellement d'autres titres.

 **Toucher vert :** **Verrouiller** ou **Déverrouiller le film**.

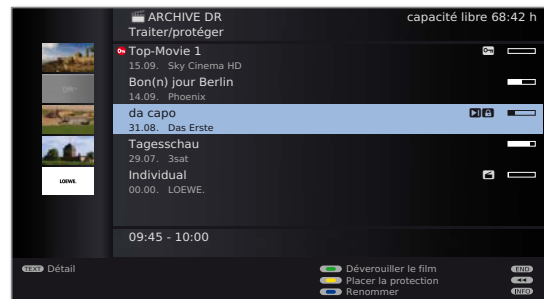

Dans le cas de films bloqués, un symbole de cadenas  est affiché devant la barre.

Digital Recorder

Regarder un film verrouillé



Appeler l'**Archive DR**.

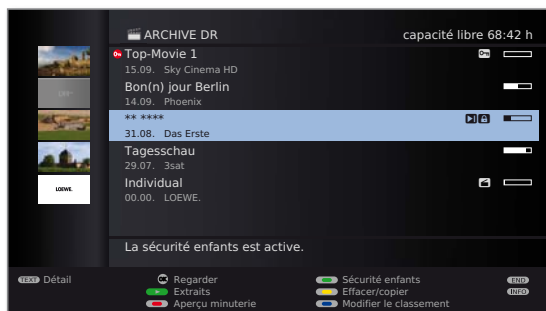

▼ ▲ Marquer film verrouillé,
OK Regarder film.

► Les titres des films verrouillés ne sont pas lisibles. Les informations détaillées concernant l'enregistrement ne peuvent pas être appelées. L'image de titre (en vue archive avec images de titres, voir page 88) est remplacée par une image neutre comportant un symbole de clé. En outre, l'entrée est dotée du symbole  en fin de ligne.

Un message vous invite à entrer votre code secret. Après la saisie du code secret, la lecture du film commence.

Définir l'image de titre⁽¹⁾

Dans l'archive DR, vous pouvez afficher des images de titre pour les émissions que vous avez enregistrées (cf. page 88). Vous pouvez ensuite librement déterminer des images de titre lors de la lecture d'une archive:



Sauter / avancer à l'endroit voulu de l'enregistrement.



Touche PAUSE : Passer à l'image fixe.

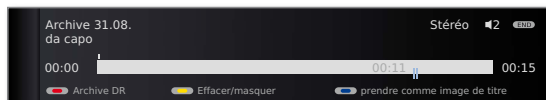

Touche bleue : Prendre l'image fixe affichée **comme image de titre**.

L'image sera affichée dans l'archive DR à côté de l'émission (cf. également page 98).



Touche PLAY: Poursuivre la lecture.

Placer/supprimer la protection contre l'effacement

Vous pouvez doter vos films d'une protection contre l'effacement pour éviter leur effacement automatique par le gestionnaire d'effacement (cf. page 97).

► L'Archive DR est affichée.



Touche verte : Ouvrir **Traiter/Protéger**.



▼ ▲ Sélectionnez le titre pour lequel vous souhaitez placer ou supprimer la protection contre l'effacement.



Touche jaune : **Placer** ou **Supprimer la protection** contre l'effacement.



▼ ▲ Sélectionner éventuellement d'autres titres.



Touche jaune : **Placer** ou **Supprimer la protection** contre l'effacement.

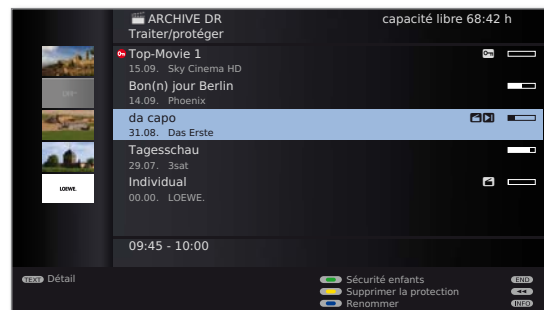

Lorsqu'un titre est protégé contre l'effacement, le symbole  s'affiche devant la barre.

⁽¹⁾ uniquement pour les téléviseurs avec DR+.

Digital Recorder

DR+ Streaming

Vous pouvez autoriser vos entrées d'archives DR afin de les visionner sur d'autres téléviseurs Loewe via le réseau. Par ailleurs, une émission en cours peut être simplement interrompue et « transférée » sur un autre téléviseur (fonction Follow me, voir page 107).

- Pour utiliser le DR+ Streaming, au minimum deux téléviseurs Loewe avec châssis SL 1xx sont nécessaires (dont au minimum un équipé d'un Digital Recorder intégré). Les téléviseurs doivent également être reliés entre eux via un réseau sans fil (WLAN) ou câblé (par ex. Ethernet, PowerLine)
- DR+ Streaming doit dans ce cas être activé dans les **DR+ Streaming - Réglages** (voir ci-dessous).
- Les entrées d'archive peuvent uniquement être mises à disposition ou autorisées dans le réseau par des téléviseurs **avec** un disque dur intégré (DR+).
La lecture des entrées d'archive autorisées dans le réseau est possible sur tous les téléviseurs équipés d'un châssis SL1xx (**avec/sans** DR+).
- Les fonctions exigeant un accès en écriture sur le téléviseur émetteur (sécurité enfant, protection contre l'effacement, renommer, supprimer une entrée ou un signet, placer un signet, supprimer/masquer des parties de l'enregistrement) ne sont pas disponibles à partir du réseau lors de la lecture d'une entrée d'archive DR (voir colonne de droite).

DR+ Streaming - Réglages

Avant la première utilisation de DR+ Streaming, certains réglages doivent être effectués.

- Le Menu Digital Recorder est ouvert (page 88).



- ◀ ▶ Sélectionner **DR+ Streaming - Réglages**,
OK appelez les options de réglages.

Voir page 89 les explications de chaque possibilité de réglages.

Lire une entrée d'archive DR via le réseau



Appeler l'**Archive DR / Archive vidéo**.

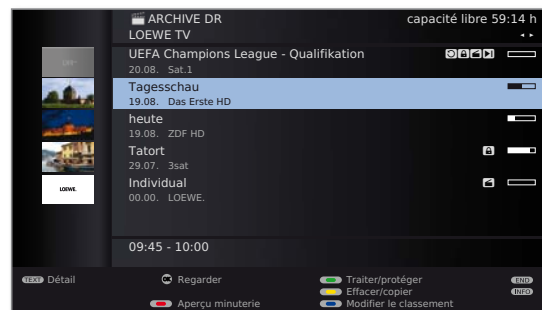

- ◀ ▶ Sélectionner le téléviseur souhaité.

Le nom du téléviseur émetteur s'affiche dans la deuxième ligne (dans l'exemple : **LOEWE TV**).

- ▼ ▲ Marquez l'entrée d'archive souhaitée,
OK Régarder l'entrée d'archive.

Pour plus d'informations sur l'utilisation, voir à partir de la page 98.

Mode veille étendu avec autorisation DR+ Streaming

Lorsque vous éteignez un téléviseur émetteur, l'accès à l'archive DR est coupé. Votre téléviseur peut cependant aussi être mis en mode veille étendu, afin d'autoriser l'accès à l'archive DR également lorsqu'il est éteint.



MEDIA: Appeler le MediaPortal.

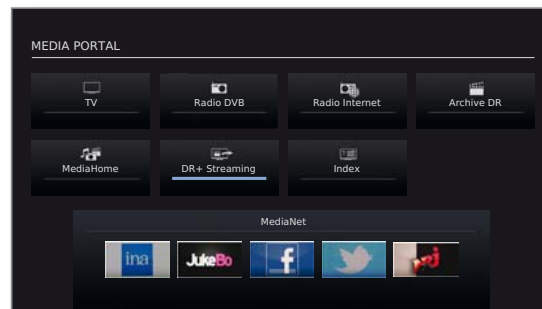

- ◀ ▶ ▲ ▼ Sélectionner **DR+ Streaming**,
OK appeler.

Un message s'affiche sur l'écran. Après environ 20 secondes, le téléviseur se met en mode veille étendu. L'accès à l'archive DR est à présent autorisé sur le réseau durant toute la durée spécifiée dans **DR+ Streaming - Réglages** (cf. page 89).

Digital Recorder

Transférer les enregistrements à partir d'un téléviseur émetteur

Vous pouvez copier des entrées d'archive à partir d'un téléviseur émetteur via le réseau sur le disque dur intégré ou sur un support mémoire connecté à la prise USB du téléviseur.

Sur le téléviseur cible :



Appeler l'**Archive DR**.



◀ ▶ Sélectionner le téléviseur émetteur souhaité.

Sélectionner le titre à écraser comme décrit à la page 101.



Touche bleue : Appeler **Copier une entrée**.

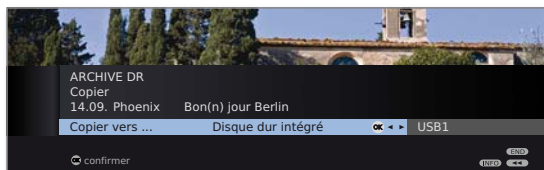

◀ ▶ Si plusieurs supports mémoire sont disponibles, sélectionnez le support souhaité.

OK Commencer le transfert.

- Le transfert sur le disque dur intégré ou un disque dur externe se fait en arrière-plan et en vitesse nettement plus accélérée. À l'inverse de transférer sur un enregistreur connecté (voir page 101), il n'existe ici aucune restriction concernant la sélection de chaîne. Un message s'affichera sur l'écran lorsque le transfert est terminé.

Le statut des commandes de copie en cours peut être consulté dans l'aperçu de la minuterie.

- Durant le transfert, n'éteignez **pas** le téléviseur émetteur **ni** le téléviseur cible via l'interrupteur de réseau ! Sinon la copie sera interrompue et l'enregistrement pourra éventuellement être inutilisable.

Fonction Follow me

Avec la fonction Follow me, vous pouvez interrompre une émission en cours et reprendre la lecture de cette même émission à l'endroit où vous vous étiez arrêté sur un autre téléviseur Loewe.

- Le **Mode DD activé en continu** est activé (page 88).
- Partager l'archive DR avec d'autres téléviseurs** (cf. page 89) est activé.
- Sur le téléviseur cible, **Utiliser également l'archive DR des autres téléviseurs** (cf. page 89) est activé.



Appuyez sur la **touche PAUSE**.

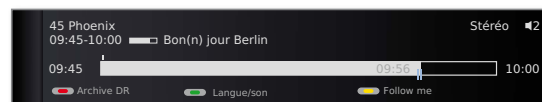

L'image télévisée devient image fixe et l'affichage de statut du Digital Recorder apparaît.



Touche jaune : Activer **Follow me**.

Un message s'affiche sur l'écran. Après environ 20 secondes, un enregistrement d'archive commence. L'émission est inscrite dans l'archive DR. Le téléviseur s'éteint tout seul.

L'émission est à présent autorisée sur le réseau par le téléviseur qui l'a enregistrée. Appelez l'archive DR / archive vidéo du téléviseur sur lequel vous souhaitez regarder l'émission. L'émission apparaît en orange si elle est en cours d'enregistrement.

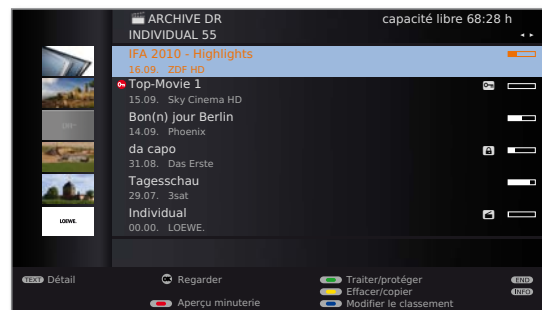

Pour lire des émissions autorisées sur d'autres téléviseurs, référez-vous à la page 106.

Pour plus d'informations sur l'utilisation générale, voir à partir de la page 98.

Digital Recorder

Contrôler le disque dur

Vous pouvez contrôler le disque dur intégré du téléviseur⁽¹⁾, par ex. lorsque des problèmes surviennent lors du fonctionnement du Digital Recorder.

MENU



Ouvrir **Menu TV**.

- ◀ ▶ Sélectionner **Paramètres**,
▼ passer à la ligne de menu suivante.
- ◀ ▶ Sélectionner **Divers**,
▼ passer à la ligne de menu suivante.
- ◀ ▶ Sélectionner **Contrôler le disque dur intégré**,
OK exécuter.

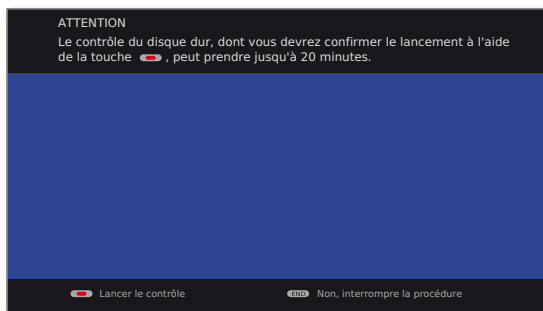

Touche rouge : lancer le contrôle.

Après le contrôle, une capture d'écran apparaît avec le résultat de la vérification et, le cas échéant, avec des instructions pour régler le problème.

➡ Le téléviseur doit être redémarré après le contrôle.

Ou:

END

END : Interrompre la procédure.

Formater le disque dur

Lorsque des problèmes sont décelés lors de la vérification du disque dur (voir colonne de gauche), ceux-ci peuvent éventuellement être résolus en formattant le disque dur.

De plus, un formatage vous permet d'effacer rapidement et facilement toutes les données figurant sur le disque dur.

Attention!

Le formatage du disque dur efface **toutes** les données mémorisées sur celui-ci!

MENU



Ouvrir **Menu TV**.

- ◀ ▶ Sélectionner **Paramètres**,
▼ passer à la ligne de menu suivante.
- ◀ ▶ Sélectionner **Divers**,
▼ passer à la ligne de menu suivante.
- ◀ ▶ Sélectionner **Formater le disque dur intégré**⁽¹⁾ ou **Formater le disque dur externe**,
OK exécuter.

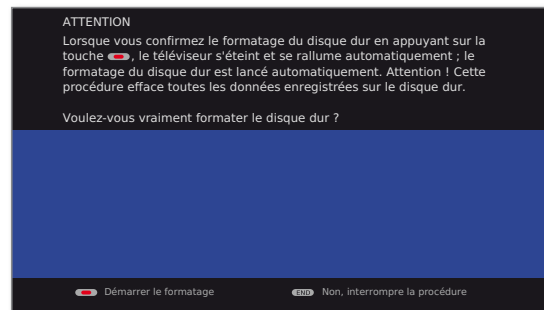

Touche rouge : Démarrer le formatage.

➡ Le téléviseur doit être redémarré après le formatage.

Ou:

END

END : Interrompre la procédure.

Consignes de formatage des disques durs USB externes :

Le téléviseur utilise le système de fichiers de disque dur FAT32. Le système de fichiers NTFS n'est pas supporté. Les PC équipés du système d'exploitation Microsoft Windows supportent le formatage en FAT32 pour les disques durs de 32 Go max. La capacité des disques durs de capacité supérieure est alors automatiquement réduite.

Formatez comme indiqué ci-dessus les disques durs USB externes que vous souhaitez utiliser avec votre téléviseur.

⁽¹⁾ uniquement pour les téléviseurs avec DR+.

Digital Recorder

Autres informations

VPS et gestion horaire automatique

Pour l'enregistrement d'une émission, votre téléviseur peut utiliser la technique d'assistance VPS (Video Programming System) et la gestion horaire automatique.

Pour les chaînes **analogiques**, le **VPS** sert au contrôle de l'heure de début et de fin de l'émission. L'indication de l'heure VPS est comparée par l'enregistreur numérique avec l'heure de début programmée par l'utilisateur. Si les deux horaires concordent, l'enregistrement est lancé. Le système VPS n'est pas pris en charge par toutes les chaînes.

La **gestion horaire automatique** prend en charge le contrôle correspondant de l'heure de début et de l'heure de fin pour les chaînes **DVB**. L'enregistrement sera démarré au début de l'émission et coupé à la fin de celle-ci, même si les heures de début et/ou de fin ont été modifiées par le fournisseur de programme. La gestion horaire n'est cependant pas supportée par tous les émetteurs.

Standard DVB Common Interface (CI)

Si une émission a été enregistrée de manière cryptée, la procédure de décodage est automatiquement lancée dans la nuit suivante en mode veille (si non réglé différemment dans les réglages de la minuterie). Veuillez noter que le téléviseur ne doit pas être éteint par l'interrupteur réseau la nuit et que le module CA doit être branché dans la fiche CI du téléviseur avec la Smart Card.

Si le décodage de l'enregistrement n'est pas effectué dans un bref délai, il est possible qu'il ne soit alors plus possible. La prolongation de l'intervalle temporel entre le moment de l'enregistrement et celui du décryptage augmente le risque que la clé ne soit plus valable.

- ➡ Les enregistrements cryptés sur disque dur apparaissent encore jusqu'au décryptage dans l'aperçu de la minuterie (voir page 94).
- ➡ Vous pouvez démarrer le décryptage manuellement (voir page 102).
- ➡ Selon votre fournisseur de programme, il se peut qu'un décryptage ultérieur (en différé) ne soit éventuellement pas supporté.

Vous pouvez décrypter des émissions provenant de chaînes cryptées déjà en mode DR continu. Cela vous évite de procéder ultérieurement au décryptage lors de l'enregistrement direct des chaînes cryptées. Un module CA correspondant doit pour cela être branché dans la fiche CI du téléviseur avec la Smart Card.

- ➡ La restitution d'émissions enregistrées en mode crypté dépend fortement du module CA utilisé. Dans certains cas, la restitution d'enregistrements cryptés n'est pas possible ou n'est que partiellement possible. Conseil : Si possible, enregistrez des émissions non cryptées ou décryptez-les le plus rapidement possible.
- ➡ Les possibilités de sélection dans le menu du module CA et les performances de votre module CA dépendent du type de module utilisé et du logiciel qui y a été installé. Contactez le fabricant du module en cas de questions.

Standard DVB Common Interface Plus (CI Plus)

CI Plus est une version améliorée du standard DVB Common Interface. CI Plus-Slots sont en principe compatible avec les versions standard CI précédentes, c.-à-d. que le module CA et les Smart Cards selon le standard CI actuel peuvent continuer à être utilisés dans les CI Plus-Slots, dans la mesure où le fournisseur de programme l'autorise.

Les directives des standards actuels (voir page 110) sont également valables pour CI Plus. Cependant d'autres directives s'y ajoutent.

Les fournisseurs de programme qui utilisent le standard CI Plus, peuvent attribuer différents droits pour les émissions qu'ils diffusent. Cela permet par ex. de limiter ou interdire l'enregistrement ou la lecture ultérieure de certaines émissions cryptées du fournisseur de programme. Dans le cas de ces restrictions, elles sont également valables par la suite pour le mode différé du téléviseur.

Si vous souhaitez enregistrer une émission de cette sorte, un message s'affichera sur l'écran. L'enregistrement est dans un tel cas effectué (un message correspondant s'affiche dans l'archive DR), une lecture ultérieure de l'émission n'est cependant pas possible ou uniquement durant une période limitée (par ex. 10 jours). Une limitation du temps de saisie éventuelle s'affiche aussi dans l'archive DR le cas échéant.

Le décryptage ultérieur d'une émission enregistrée en cryptée peut être interdite par le fournisseur.

- Toutes les limitations indiquées relèvent de la responsabilité de la chaîne de télévision. Le téléviseur analyse le signal émis par de la chaîne de télévision de manière neutre.

De même, le transfert d'émissions protégées vers des sources externes, ex. un DVD-Recorder, peut également être interdit par le fournisseur de programme (même après un décryptage éventuel).

Si vous souhaitez enregistrer une émission CI Plus, muni d'une sécurité jeunes par le fournisseur de programme, il est éventuellement nécessaire de saisir le code PIN-sécurité jeunes du module CA lors de la programmation des données. Pour lire ultérieurement l'émission, le code secret du téléviseur sera nécessaire.

La présentation du menu du module CA peut avec CI Plus différer de la présentation normale du menu du téléviseur.

Mise à jour logiciel avec modules CA compatibles CI Plus

Il peut exister de temps en temps de nouveaux logiciels d'exploitation pour le logiciel de votre module CA. Il y a dans ce cas deux sortes de mise à jour logiciel.

Mise à jour conseillée :

Un message vous avertissant d'une mise à jour disponible apparaît. Vous pouvez l'effectuer ou interrompre le processus. Si vous l'interrompez, le message s'affichera à intervalle régulier jusqu'à ce que la mise à jour soit effectuée.

Mise à jour obligatoire :

Un message vous avertissant d'une mise à jour disponible apparaît. Le module ne décrypte plus jusqu'à ce que la mise à jour soit effectuée avec succès.

Aide en cas d'erreurs (module CA)

En cas de problèmes lors de l'utilisation d'un module CA, les points suivants peuvent vous aider :

Mettez le téléviseur en mode veille. Retirez le module CA du téléviseur. Eteignez entièrement votre téléviseur. Attendez quelques secondes. Reconnectez le module CA. Rallumez votre téléviseur.

Si des erreurs continuent à survenir, notez le code d'erreur à deux chiffres qui s'affiche (uniquement sur les modules CA compatibles CI Plus). Contactez votre service après-vente technique. Vous trouverez les adresses de service après-vente à la page 161.

Appareils externes

Menu Branchements

Dans ce menu, les réglages pour le raccordement d'appareils externes seront effectués.

Appeler le menu Branchements



MENU : Ouvrir le **Menu TV**.



- ◀ ▶ Sélectionner **Branchements**,
- ▼ passer à la ligne de menu suivante.

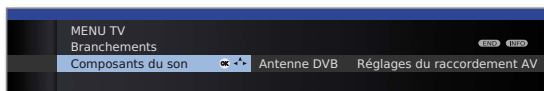

- ◀ ▶ Sélectionner le réglage souhaité.

Explications des possibilités de réglage dans le menu Raccordements :

Composants du son	L'assistant de composants du son vous aide à configurer les composants utilisés pour la restitution du son TV. Vous trouverez la description de l'assistant de composants du son à partir de la page 119.
Antenne DVB	Grâce à l'assistant d'antennes, vous pourrez régler ici les paramètres de l'antenne DVB-T et ceux de l'antenne DVB-S ⁽¹⁾ . Les possibilités de réglage des antennes DVB sont décrites lors de la première mise en marche (à partir de la page 22).
Réglages du raccordement AV	Explications, cf. colonne de droite.
Divers	Explications cf. page 113.

Réglages du raccordement AV

Dans le menu Réglages du raccordement AV, les paramètres des prises de raccordement AV et AVS peuvent être ajustés.

Appeler les réglages du raccordement AV



MENU : Ouvrir le **Menu TV**.



- ◀ ▶ Sélectionner **Branchements**,
- ▼ passer à la ligne de menu suivante.
- ◀ ▶ Sélectionner **Réglages du raccordement AV**,
- ▼ passer à la ligne de menu suivante.

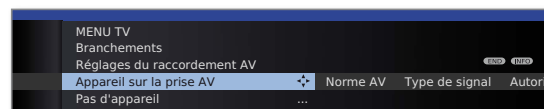

- ◀ ▶ Sélectionner le réglage souhaité.

Explications des possibilités de réglage dans le menu Raccordement AV :

Appareil sur la prise AV	Indiquez ici si un appareil est raccordé à la prise AV et, le cas échéant, lequel.
Norme AV	Veillez régler ici la norme AV de l'appareil raccordé à AV ou AVS. En cas normal, laissez le réglage sur Automatique . Si la norme de l'appareil raccordé n'est pas reconnue automatiquement, sélectionnez la norme correcte. Le cas échéant, informez-vous auprès de votre revendeur spécialisé ou en vous référant à la notice d'utilisation de l'appareil raccordé.
Type de signal	Veillez régler ici le type de signal de l'appareil raccordé à AV ou AVS. En cas normal, laissez le réglage sur Automatique, sinon sélectionnez le type de signal approprié. Au besoin, informez-vous auprès de votre revendeur spécialisé.
Autoriser la tension de comm.	Si cette fonction est activée et que vous commutez un appareil AV (sauf AVS), émettant une tension de commutation, sur « lecture », l'image et le son de cet appareil seront reproduits immédiatement sur toutes les places de programmes TV.
Intégration RGB à partir de AV	Si cette fonction est activée, les images provenant des appareils AV, compatibles RGB et raccordés sur la prise AV, seront immédiatement affichées sur toutes les places de programme. Pour certains appareils, il faudrait sélectionner oui pour le point de menu Autoriser la tension de commutation , afin de recevoir l'image externe.

⁽¹⁾ Pour les possibilités d'équipement et d'extension, se référer à la page 146.

Appareils externes

Branchements – Divers

Dans ce menu, plusieurs réglages (par ex., Digital Link, décodeur etc.) en rapport avec les appareils externes seront effectués.

Appeler les autres réglages des raccordements



MENU : Ouvrir le **Menu TV**.



◀ ▶ Sélectionner **Branchements**,
▼ passer à la ligne de menu suivante.

◀ ▶ Sélectionner **Divers**,
▼ passer à la ligne de menu suivante.

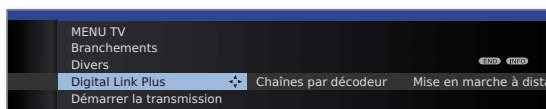

◀ ▶ Sélectionner le réglage souhaité.

Explications des possibilités de réglage dans le menu Autres :

Type de signal sur PC IN Vous pouvez régler le type de signal de l'appareil raccordé à PC IN. Point de menu uniquement sélectionnable lorsqu'un signal valide est reçu à l'entrée **PC IN**.

Digital Link Plus Avec cette fonction, les données des émetteurs du téléviseur peuvent être transmises à un enregistreur compatible Digital Link Plus raccordé. Seules les données des émetteurs provenant des émetteurs TV analogiques pourront être transmises.

Chaînes par décodeur Vous pouvez caractériser ici les émetteurs analogiques aux contenus cryptés en tant qu'émetteurs du décodeur et régler le mode du codage de son des signaux audio cryptés, pour que celui-ci soit automatiquement décrypté par un décodeur raccordé à AV.

Point de menu uniquement sélectionnable lorsqu'un décodeur a été sélectionné comme appareil branché sur la prise AV (cf. p. 112).

Mise en marche à distance du téléviseur via Digital Link Vous pouvez choisir ici si votre téléviseur s'allume automatiquement depuis le mode veille lorsqu'une bande / un disque est restitué ou un menu d'écran affiché sur un appareil compatible **Digital Link HD** ou **Digital Link Plus** raccordé à une entrée HDMI ou AV (cf. p. 114 et 116).

Attribuer à l'entrée audio numérique Vous pouvez attribuer ici une entrée AV (AV, HDMI, PC IN, etc.) aux prises d'entrée audio numériques (AUDIO DIGITAL IN) (cf. page 125).

Mode Jeux Vous pouvez régler ici l'affichage plus rapide de vos activités sur l'écran, par ex. pour les consoles de jeux, pour plusieurs entrées du téléviseur (cf. colonne de droite).

Mode Jeux

Pour les entrées de votre téléviseur où sont branchées des consoles de jeux, des applications PC ou encore des présentations karaoké, il est conseillé d'activer le **Mode Jeux**. Ainsi vos activités seront affichées plus rapidement sur l'écran grâce à la réduction des techniques visant à améliorer l'image. Ce mode peut être réglé séparément pour chaque entrée de votre téléviseur.



Ouvrir le **Menu TV**.



◀ ▶ Sélectionner **Branchements**,
▼ passer à la ligne de menu suivante.

◀ ▶ Sélectionner **Divers**,
▼ passer à la ligne de menu suivante.

◀ ▶ Sélectionner **Mode Jeux**,
OK appeler.

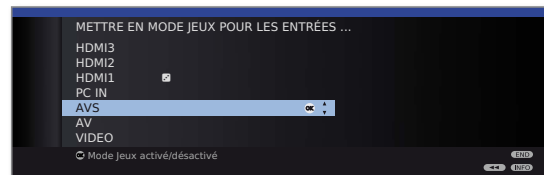

▲ ▼ Sélectionner branchement,
OK Mode Jeux pour le branchement sélectionné **activé/désactivé**.

Vous reconnaissez les raccordements AV avec mode Jeux au symbole  placé derrière la désignation de raccordement.

Activer / désactiver le Mode Jeux par l'affichage de l'état

Vous pouvez également activer / désactiver le mode Jeux pour l'entrée AV sélectionnée par l'intermédiaire de l'affichage de l'état.



Ouvrir la **Sélection AV**.



▲ ▼ Sélectionnez le raccordement souhaité,
OK commuter.



INFO: Appelez l'affichage de l'état (s'il n'est plus affiché après le passage au raccordement AV).



Touche verte : Activer ou désactiver le **Mode Jeux** pour le raccordement souhaité selon l'état.

Appareils externes

Appareils aux raccordements AV/AVS

Un appareil supplémentaire, tel qu'un lecteur DVD, enregistreur vidéo/DVD etc., peut être raccordé au téléviseur par la prise Euro-AV **AV** (cf. page 11).

L'entrée AV **AVS** (cf. page 11) permet de brancher par ex. un appareil photo numérique ou un caméscope.

Les prises AV peuvent ainsi traiter plusieurs types de signaux. Veuillez consulter la notice d'utilisation de l'appareil correspondant pour connaître le type de signal qu'émet votre appareil supplémentaire.

Étant donné la multitude d'appareils AV sur le marché, il n'est possible de traiter que de quelques exemplaires pour le branchement d'appareils supplémentaires aux prises AV.

Si le son de l'appareil branché à une prise AV doit être restitué en numérique, un câble Cinch doit être inséré entre la sortie numérique coaxiale de l'appareil supplémentaire et la prise **AUDIO DIGITAL IN** du téléviseur. De plus, l'entrée de son numérique doit être attribuée à la prise AV correspondante. Pour cela, passer par le **Menu TV → Branchements → Divers → Attribuer à l'entrée audio numérique** (cf. p. 125).

Mise en marche à distance du téléviseur via Digital Link

Vous pouvez décider de la mise en marche automatique du téléviseur depuis le mode « Veille » lorsqu'un disque est restitué ou un menu d'écran est affiché sur un appareil compatible **Digital Link Plus** raccordé à une entrée **AV**.

Vous trouverez le réglage dans le **Menu TV** sous **Branchements → Divers → Mise en marche à distance du téléviseur via Digital Link** (cf. aussi p. 113).

Raccorder le lecteur DVD au téléviseur

► Un **Lecteur DVD** a été sélectionné dans le **Menu TV** sous **Branchements → Réglages du raccordement AV → Appareil sur la prise AV** (cf. aussi p. 112).

Eteignez tous les appareils avant de procéder au branchement.

Connectez la sortie Euro-AV du lecteur DVD à la prise **AV** du téléviseur.

Utilisez à cette fin un câble entièrement équipé Euro-AV (disponible dans les magasins spécialisés).

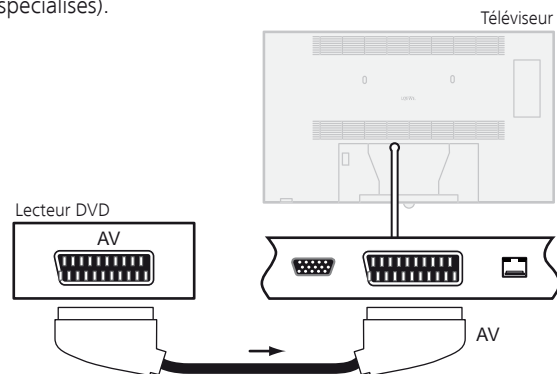

Exemple de raccordement d'un lecteur de DVD

Transmission depuis l'appareil AV

Si l'appareil raccordé à **AV** prend en charge la fonctionnalité Digital Link Plus ou que **oui** a été sélectionné dans le **Menu TV → Branchements → Réglages du raccordement AV → Autoriser la tension de comm.**, le téléviseur se commute automatiquement sur l'appareil AV de l'entrée AV correspondante au démarrage de la lecture

L'entrée AV peut notamment être également appelée manuellement :



Ouvrir **Sélection AV**.



▲ ▼ Sélectionner **AV**.
OK Commuter.

Démarrer la lecture sur l'appareil raccordé.

Appareils externes

Raccorder l'enregistreur DVD au téléviseur

- Un **Enregistreur DVD** a été sélectionné dans le **Menu TV** sous **Branchements** → **Réglages du raccordement AV** → **Appareil sur la prise AV** (cf. aussi p. 112).

Eteignez tous les appareils avant de procéder au branchement.

Connectez la sortie Euro-AV de l'enregistreur DVD à la prise **AV** du téléviseur.

Utilisez à cette fin un câble entièrement équipé Euro-AV (disponible dans les magasins spécialisés).

Si vous souhaitez recevoir et enregistrer des chaînes analogiques avec le récepteur (tuner) installé dans l'enregistreur, l'enregistreur doit passer dans le câble d'antenne.

Branchez l'enregistreur DVD comme indiqué sur l'exemple de branchement ci-dessous.

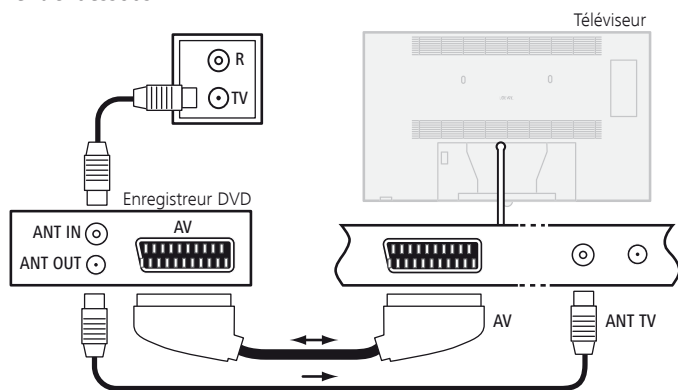

Exemple de raccordement d'un enregistreur de DVD

- Si vous souhaitez enregistrer des chaînes DVB avec un enregistreur externe, vous devez utiliser le récepteur interne du téléviseur (cf. **Enregistrement avec minuterie avec appareils externes** à la page 128).

Transmission depuis l'appareil AV



Ouvrir **Sélection AV**.



▲ ▼ Sélectionner **AV**.
OK Commuter.

Démarrer la lecture sur l'appareil raccordé.

Raccorder un caméscope /une caméra

Eteignez tous les appareils avant de procéder au branchement.

Connectez la sortie AV du caméscope aux prises d'entrée de son **AUDIO IN L** (blanches) et **AUDIO IN R** (rouges) et au raccordement **AVS** des prises AV latérales du téléviseur.

Utilisez pour cela le câble AV joint au caméscope.

Certains caméscopes émettent seulement un signal FBAS à la sortie AV au lieu d'un signal S-Vidéo. Dans ce cas, utilisez l'entrée **VIDEO IN** (jaune).

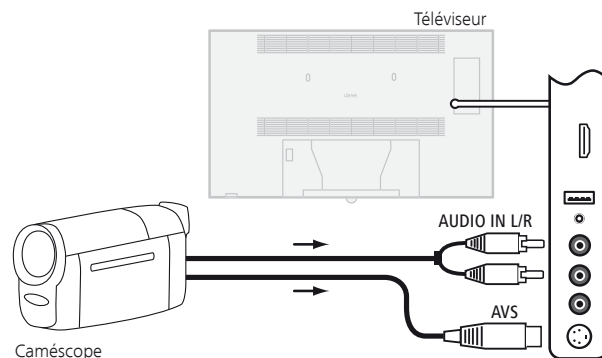

Exemple de raccordement d'un caméscope

Si votre caméscope possède une sortie HDMI, vous pouvez également brancher l'appareil par le biais de la prise HDMI **HDMI3** placée sur le côté (cf. **Branchements** page 11 ou **Appareils aux raccordements HDMI** page 116).

Transmission depuis l'appareil AV



Ouvrir **Sélection AV**.



▲ ▼ Sélectionner **AVS**.
OK Commuter.

Démarrer la lecture sur l'appareil raccordé.

Appareils externes

Appareils aux raccordements HDMI

Les raccordements HDMI (High Definition Multimedia Interface) permettent la transmission de signaux d'image et de son numériques d'un lecteur, par ex. lecteur DVD, enregistreur DVD, lecteur Blu-ray, console de jeu ou SetTop-Box, via un seul câble de raccordement.

Les données numériques d'image et de son sont transmises en numérique sans compression de données et ne présentent ainsi pas de perte de qualité.

Cinq appareils maximum peuvent être raccordés en cascade à chaque prise HDMI. Les appareils sont classés dans la sélection AV et dans l'aperçu des chaînes sous la prise HDMI correspondante. Si l'appareil correspondant transmet son propre nom, celui-ci apparaît à la place de la désignation du raccordement.

Votre téléviseur peut retranscrire de manière optimale des films 24p depuis un lecteur raccordé via la connexion HDMI, par ex. Loewe BluTech Vision Interactive (cf. glossaire page 150).

Grâce à un câble adaptateur DVI/HDMI, les signaux DVI peuvent également être restitués via le raccordement HDMI. Le son doit être reçu en supplément.

HDMI et DVI utilisent le même procédé HDCP de protection contre la copie.

Raccorder l'appareil

Eteignez tous les appareils avant de procéder au branchement.

Raccordez l'appareil à l'aide d'un câble HDMI (type A, 19 pôles) à l'une des prises **HDMI** du téléviseur.

Le raccordement d'un appareil HDMI sur la prise HDMI latérale (par ex. caméscope) s'effectue de la même manière que sur l'illustration.

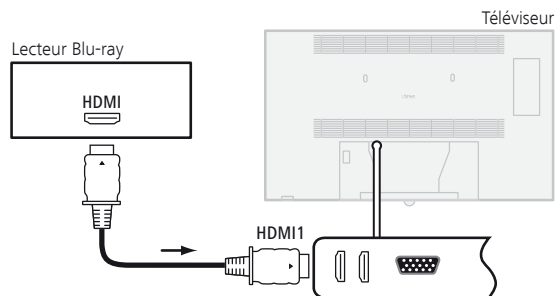

Exemple de raccordement d'un appareil HDMI (par ex., lecteur Blu-ray)

Si un câble adaptateur DVI/HDMI est utilisé, le son correspondant via la prise d'entrée audio **AUDIO IN** (analogique) ou **AUDIO DIGITAL IN** (numérique) peut être reçu sur le téléviseur (cf. aussi page 125).

Transmission depuis l'appareil

Si l'appareil prend en charge la fonctionnalité **Digital Link HD** sur la prise **HDMI**, le téléviseur se commute automatiquement sur l'appareil HDMI de l'entrée HDMI correspondante au démarrage de la lecture.

L'entrée HDMI peut également être appelée manuellement :



Ouvrir **Sélection AV**.



▲ ▼ Sélectionnez la prise **HDMI**.

Sur les appareils compatibles **Digital Link HD**, il se peut que le nom de l'appareil apparaisse à la place de la désignation de raccordement.

OK Commuter.

Démarrer la lecture sur l'appareil HDMI raccordé. Le meilleur format pour l'image est reconnu et réglé automatiquement.

Mise en marche à distance du téléviseur via Digital Link

Vous pouvez décider de la mise en marche automatique du téléviseur depuis le mode « Veille » lorsqu'un disque est restitué ou un menu d'écran est affiché sur un appareil compatible **Digital Link HD** raccordé à entrée **HDMI1** ou à entrée **HDMI2**.

Vous trouverez le réglage dans le **Menu TV** sous **Branchements** → **Divers** → **Mise en marche à distance du téléviseur via Digital Link** (cf. aussi p. 113).

Appareils externes

Adapter la géométrie (seulement possible pour certains signaux)

L'image peut être déplacée (horizontalement et verticalement) de sorte qu'elle remplisse l'écran.

- ➔ Lors du raccordement d'un PC à une prise HDMI du téléviseur, réglez auparavant le signal de sortie sur votre PC de façon à ce qu'il corresponde à l'un des signaux figurant dans le tableau de la page 141.

MENU

MENU : Ouvrir le Menu TV.



- ◀ ▶ Sélectionner **Image**,
▼ passer à la ligne de menu suivante.
- ◀ ▶ Sélectionner **autres...**,
OK appeler.
- ◀ ▶ Sélectionner **PC IN - Affichage**,
▼ passer à la ligne de menu suivante.

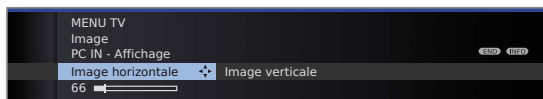

- ◀ ▶ Sélectionner le réglage souhaité,
▼ passer à la ligne de menu suivante.
- ◀ ▶ Procéder aux réglages.

Digital Link HD

Digital Link HD (HDMI CEC)

Avec la commande de système **Digital Link HD** (HDMI CEC), les téléviseurs Loewe transmettent les signaux de la télécommande à travers la liaison HDMI du téléviseur aux appareils HDMI compatibles comme par ex. Loewe AudioVision. Ainsi vous pouvez installer un appareil HDMI compatible CEC dans un endroit couvert.

Installation dans un endroit couvert d'appareils HDMI

Pour cela, affecter d'abord la fonction HDMI CEC à la touche de l'appareil de votre choix (**REC**, **DVD** ou **AUDIO**) avec le code **22**, comme indiqué à la page 129.

Attribuez ensuite la fonction **Digital Link HD** à l'appareil HDMI utilisé.

Attribuer l'appareil HDMI

- ➔ L'appareil HDMI compatible CEC est branché à une des prises HDMI du téléviseur et allumé.

REC **DVD** **AUDIO** Appuyez pendant 5 secondes sur la touche de votre choix.

Un menu de sélection apparaît sur le téléviseur.



- ▲ ▼ Sélectionnez l'appareil souhaité dans la liste.
OK Conserver.

A partir de maintenant, les ordres de la télécommande du téléviseur seront transférés à l'appareil HDMI, si la touche de l'appareil correspondante (**REC**, **DVD** ou **AUDIO**) a été activée auparavant.

Appareils externes

Appareils raccordés à la prise PC IN

Vous pouvez raccorder par ex. un PC à la prise **PC IN** et utiliser ainsi l'écran du téléviseur comme unité de sortie.

➔ Lors du raccordement d'un PC ou d'un appareil supplémentaire à la prise PC IN du téléviseur, réglez auparavant le signal de sortie sur votre PC de façon à ce qu'il corresponde à l'un des signaux figurant dans le tableau de la page 141.

Raccorder l'appareil

Eteignez tous les appareils avant de procéder au branchement.

Raccorder l'appareil à la prise **PC IN** du téléviseur via un câble VGA.

Raccorder signal de son numérique du PC à la prise jack **AUDIO IN** sur le téléviseur via un câble stéréo.

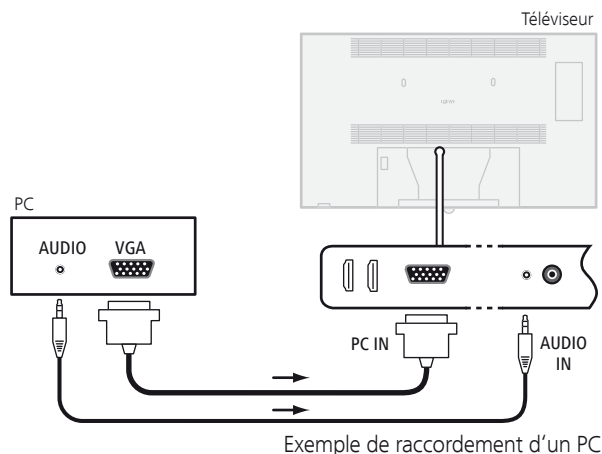

Comme alternative, connecter la sortie de son numérique du PC ou de l'appareil supplémentaire via un câble Cinch à la prise **AUDIO DIGITAL IN** du téléviseur.

L'affectation de l'entrée de son numérique à la prise **PC IN** est possible sous **Menu TV** → **Branchements** → **Divers** → **Attribuer à l'entrée audio numérique**, (cf. page 125).

Si votre PC dispose d'une interface HDMI, vous pourrez également raccorder le PC à votre téléviseur via la prise HDMI (cf. page 116). Selon le modèle de la prise HDMI sur votre PC, le signal de son sera transmis via la prise HDMI.

Si ce n'était pas le cas, veuillez raccorder le son analogique ou numérique comme indiqué ci-dessus. Vous trouverez de plus amples informations sur le modèle de l'interface HDMI de votre PC dans la notice d'utilisation correspondante.

Transmission depuis l'appareil



MENU : Ouvrir **Sélection AV**.



▲ ▼ Sélectionner la prise **PC IN**.
OK Commuter.

Ajustement de l'image PC (seulement possible pour certains signaux)

Dans ce menu, vous pouvez régler la position (verticales, horizontale) et la position de la phase de l'image de votre PC.



MENU : Ouvrir le **Menu TV**.



◀ ▶ Sélectionner **Image**,
▼ passer à la ligne de menu suivante.
◀ ▶ Sélectionner **autres...**,
OK appeler.
◀ ▶ Sélectionner **PC IN - Affichage**,
▼ passer à la ligne de menu suivante.

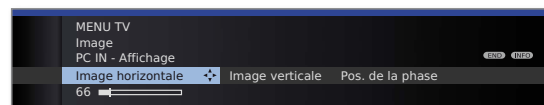

◀ ▶ Sélectionner le réglage souhaité,
▼ passer à la ligne de menu suivante.
◀ ▶ Procéder aux réglages.

Régler type de signal sur PC IN (seulement possible pour certains signaux)

Ouvrir le **Menu TV**. Sélectionner **Branchements** → **Divers**. Sélectionner et régler le **Type de signal sur PC IN** : **RGB** ou **Ycc / Ypp**. Si le standard n'est pas correct, la représentation des couleurs ne sera pas correcte non plus.

Branchement d'appareils avec raccord de composants (YPbPr / YUV)

Les appareils externes avec raccord de composants **YPbPr** (désigné souvent aussi familièrement **YUV** ; voir également le glossaire page 150) peuvent être branchés par le biais d'un adaptateur VGA à la prise **PC IN** du téléviseur. L'adaptateur VGA est disponible comme accessoire auprès de votre revendeur spécialisé Loewe.

La suite de la procédure de branchement des appareils s'effectue comme indiquée dans la colonne de gauche.

Appareils externes

Assistant de composants du son

L'assistant de composants du son vous aide à configurer les composants utilisés pour la restitution du son TV. Pour la reproduction du son, vous pouvez configurer les haut-parleurs du téléviseur, les haut-parleurs actifs, les systèmes de haut-parleurs, l'Individual Sound Projector SL de Loewe, ainsi que des amplificateurs analogiques et numériques HiFi/AV.

Les téléviseurs équipés d'un décodeur audio multicanal numérique intégré peuvent restituer des signaux de son de jusqu'à 6 canaux (son surround 5.1) via une interface **AUDIO LINK**, indépendamment si le signal de son provient d'un appareil externe (lecteur DVD, lecteur Blu-ray) ou d'un émetteur DVB.

Pour les réglages pour les systèmes de haut-parleurs et les enceintes actives connectés à l'interface **AUDIO LINK** du téléviseur, voir à partir de la page 120.

Pour les formats de son supportés du décodeur audio numérique, cf. page 141.

Restitution de son pour les téléviseurs avec décodeur audio multicanal numérique intégré

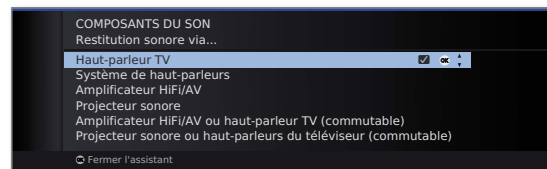

- | | |
|---|--|
| Haut-parleur TV | Restituer le son via les haut-parleurs intégrés du téléviseur (réglage d'usine). |
| Système de haut-parleurs | Restituer le son via le système de haut-parleurs ou les haut-parleurs actifs (voir à partir de la page 120). |
| Amplificateur HiFi/AV | Restituer le son via un amplificateur audio analogique ou numérique externe (cf. page 124). |
| Projecteur sonore | Restituer le son via un projecteur sonore, par ex. l'Individual Sound Projector SL de Loewe. Pour de plus amples informations, voir le mode d'emploi du projecteur sonore. |
| Amplificateur HiFi/AV ou haut-parleur TV (commutable) | Restituer le son via un amplificateur audio analogique ou numérique externe (cf. page 124) ou via les haut-parleurs intégrés du téléviseur. La restitution du son peut être réglée à l'aide de la touche ◀. |
| Projecteur sonore ou haut-parleurs du téléviseur (commutable) | Restituer le son via un projecteur sonore ou les haut-parleurs intégrés du téléviseur. La restitution du son peut être réglée à l'aide de la touche ◀. |

Appareils externes

Raccorder un Soundsystem Loewe

Installation

La disposition des haut-parleurs et du téléviseur peut ressembler à l'illustration ci-dessous :

Les haut-parleurs surround et frontaux doivent être installés symétriquement par rapport au téléviseur et à votre position d'assise.

Vous pouvez installer le Subwoofer à l'endroit de votre choix sur le sol. Nous recommandons de le disposer asymétriquement à côté du téléviseur.

Si un haut-parleur central externe est utilisé, il doit être installé au centre sous le téléviseur.

Pour les réglages dans l'assistant de composants du son, entrer les écarts entre le haut-parleur central et les haut-parleurs frontaux et surround par rapport à votre position d'assise. Cela garantit une représentation spatiale naturelle du son.

- Si vous avez directement branché des haut-parleurs au téléviseur (raccordement du Systemspeaker ; p. ex. Stereospeaker I 40/46 Sound de Loewe ou bornes à vis), vous pouvez les utiliser comme haut-parleur avant ou central en fonction des réglages effectués dans l'assistant de composants du son.
- Si vous n'avez branché aucun haut-parleur directement au téléviseur (raccordement du Systemspeaker ou bornes à vis), les deux haut-parleurs avant ainsi que le haut-parleur central (par ex., Centerspeaker I Compose) seront branchés au subwoofer du système sonore Individual.

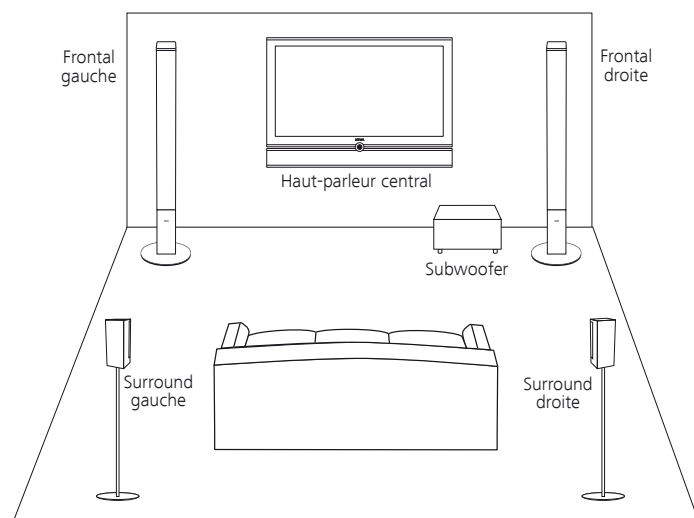

Exemple d'installation pour un Soundsystem Loewe

Raccordement

Mettez tous les appareils hors service avant le raccordement.

Subwoofer **avec** interface **AUDIO LINK** (cf. schéma de raccordement) : Le raccordement du Subwoofer au téléviseur s'effectue via l'interface **AUDIO LINK**. Utilisez pour cela le câble **AUDIO LINK** fourni avec le Subwoofer.

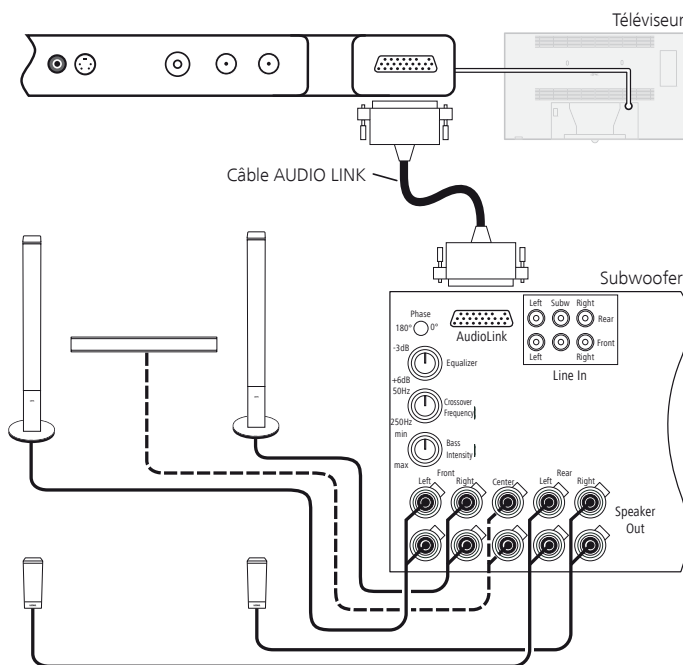

Raccordement d'un Soundsystem Loewe (subwoofer) au téléviseur

Subwoofer **sans** interface **AUDIO LINK** (sans schéma) :

Branchez le câble adaptateur à l'interface **AUDIO LINK** du téléviseur. Reliez les raccordements Jack du câble adaptateur avec les raccordements Jack à 6 pôles du Subwoofer.

Le câble à fiches cubiques relie le raccordement « Master » du Subwoofer au câble à fiches cubiques du câble adaptateur.

Le câble adaptateur et le câble à fiches cubiques sont disponibles chez votre revendeur spécialisé (cf. Accessoires, page 145).

Appareils externes

Raccorder des haut-parleurs actifs

Si vous souhaitez utiliser un autre système de haut-parleurs comparable ou des haut-parleurs actifs, vous pouvez les raccorder à l'interface **AUDIO LINK** du téléviseur avec un câble adaptateur.

Le raccordement d'un système de haut-parleurs comparable est effectué de manière analogue à la description précédente sous « Subwoofer sans interface **AUDIO LINK** ».

Vous trouverez le câble adaptateur chez votre revendeur spécialisé (cf. Accessoires, page 145).

Raccordement de haut-parleurs actives

Mettez tous les appareils hors service avant le raccordement.

Branchez le câble adaptateur à l'interface **AUDIO LINK** du téléviseur. Connectez les prises jack du câble adaptateur aux connecteurs de haut-parleurs actives respectives.

Les prises jack du câble adaptateur sont identifiées

- R pour frontal droit
- SR pour surround droit
- L pour frontal gauche
- SL pour surround gauche
- C pour central
- SUB pour subwoofer

Les raccordements au câble adaptateur sont des sorties de préamplificateur. De ce fait, seules de haut-parleurs actives doivent être raccordées au câble adaptateur.

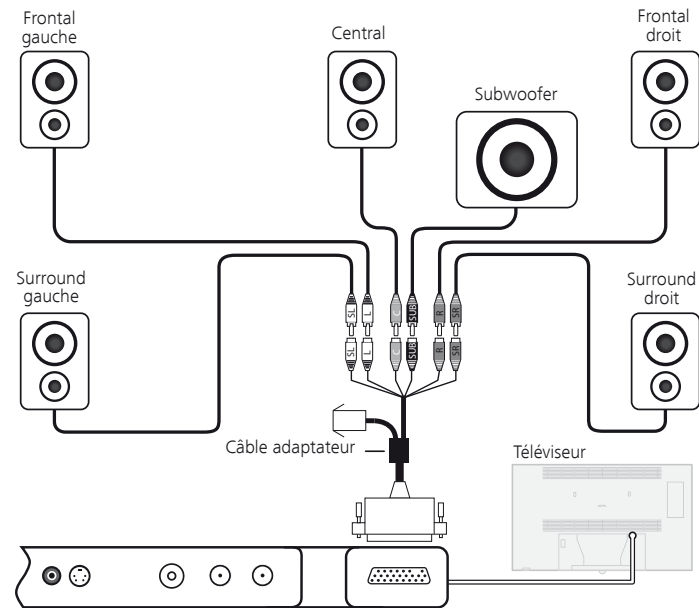

Raccordement de haut-parleurs actives au téléviseur

Régler le système de haut-parleurs

Ouvrir l'assistant de composants du son

➡ En mode TV normal, sans autres affichages.

MENU



MENU : Ouvrir le **Menu TV**.

◀ ▶ Sélectionner **Branchements**,
▼ passer à la ligne de menu suivante.

◀ ▶ Sélectionner **Composants du son**,
OK ouvrir l'assistant de composants du son.

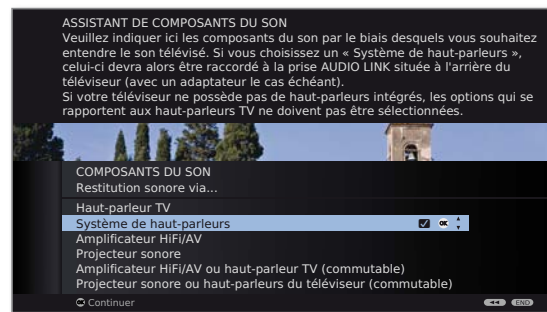

Restitution sonore via ... – système de haut-parleurs

Indiquer ici que vous souhaitez écouter le son TV via un système de haut-parleurs. Si vous raccordez de haut-parleurs actives, veuillez aussi utiliser le réglage **Système de haut-parleurs**.



▼ ▲ Mettre **Système de haut-parleurs** en surbrillance,
OK poursuivre.

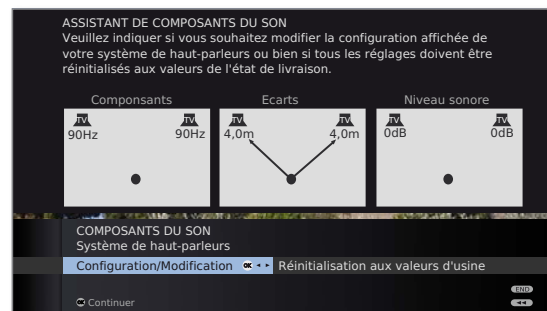

N'a pas encore été réglé, les valeurs paramétrées en usine ou les dernières valeurs réglées sont affichées.

Suite en page suivante ➡

Appareils externes

Pour paramétrer un système de haut-parleurs ou en modifier le paramétrage :

- ◀ ▶ Sélectionner **Configuration/Modification**, **OK** ouvre la sélection.

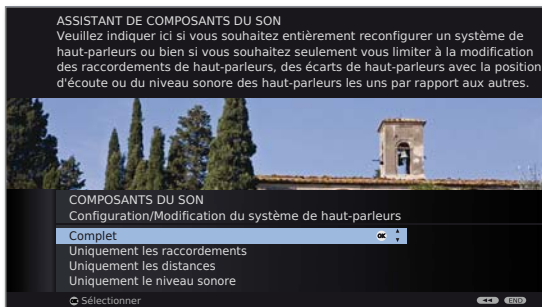

- ▼ ▲ Sélectionner **Complet**, **OK** poursuivre avec le raccordement et le réglage des haut-parleurs de façade.

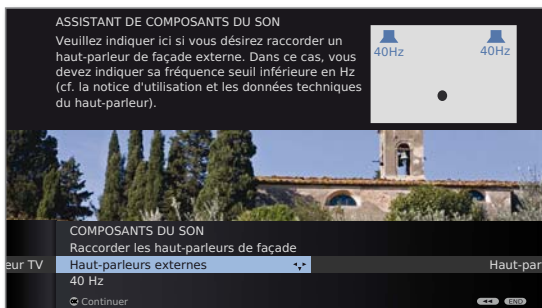

- ◀ ▶ Sélectionner **Haut-parleurs externes** ou le **haut-parleur TV**,
▼ passer à la ligne de menu suivante et
◀ ▶ Régler la **fréquence seuil inférieure** des haut-parleur avant externe par pas de 10 Hz.

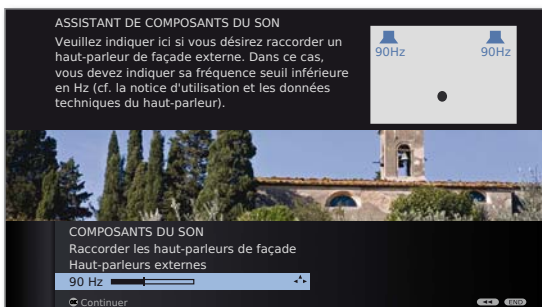

- ➔ Sélectionner le réglage correct de la valeur de début des haut-parleurs (par ex. 50 Hz lors de l'indication « Plage de fréquence 50-20.000 Hz »). La valeur se trouve dans les caractéristiques techniques du haut-parleur.
- ➔ Si nécessaire, vous pouvez remplacer les haut-parleurs de façade par les haut-parleurs TV. Sélectionnez dans ce cas **Haut-parleurs TV**. Ils restituent alors le son des haut-parleurs façade.



OK Poursuivre avec le raccordement et le réglage des haut-parleurs surround.

- ◀ ▶ Sélectionner **oui** pour des haut-parleurs externes.
- ➔ Si aucun haut-parleurs surround ne sont raccordé, ceux-ci peuvent être émulés à l'aide des haut-parleurs de façade et Center.
- ▼ Passer à la ligne de menu suivante et
◀ ▶ régler la **fréquence seuil inférieure** des haut-parleurs surround par tranche de 10 Hz.
- ➔ Sélectionnez pour le réglage correct la valeur de début de la plage de fréquences du haut-parleur.



OK Poursuivre avec le raccordement et le réglage du haut-parleur central.

- ◀ ▶ Indiquez si un **Haut-parleur TV** ou un **Haut-parleur externe** doit reproduire le son center ou sélectionnez **non** quand aucun haut-parleur Center n'est raccordé.
- ➔ Si aucun haut-parleur Center n'est raccordé, les haut-parleurs façade restituent aussi les sons Center.
- ▼ Pour **Haut-parleur externe** ou **Haut-parleur TV**, passer à la ligne de menu suivante et
◀ ▶ régler la **fréquence seuil inférieure** du haut-parleur Center par tranche de 10 Hz.
- ➔ Sélectionnez pour le réglage correct la valeur de début de la plage de fréquences du haut-parleur.



OK Poursuivre avec la raccordement du **Subwoofer**.

- ◀ ▶ Sélectionner **oui** pour le Subwoofer.
- ➔ Si aucun subwoofer n'est raccordé, les haut-parleurs de façade restituent en plus les parties de son destinées au subwoofer dans la mesure du possible.

Suite en page suivante →

Appareils externes



OK Poursuivre avec le réglage de l'Écart avec le haut parleur de façade gauche.

- ➡ Mesurer les distances respectives de votre position Le décodeur audio numérique calcule à partir de là des durées de temporisation pour les signaux des haut-parleurs afin que ces derniers arrivent simultanément à l'auditeur.



- ◀ ▶ Régler par tranche de 10 cm la distance du haut-parleur de façade gauche à votre position d'assise.

OK Continuer respectivement avec les autres haut-parleurs.

- ◀ ▶ Régler l'écart.

- ➡ Après le réglage de l'écart pour le haut-parleur Center...



OK Poursuivre avec Adapter le niveau sonore de haut-parleur.



- ◀ ▶ Régler le volume pour chaque haut-parleur.
- ▼ ▲ Sélectionner les haut-parleurs manuellement.

- ➡ Pour une reproduction équilibrée du son, tous les haut-parleurs doivent être réglés au même niveau sonore. Ensuite, un signal de bruit est automatiquement reproduit sur chaque haut-parleur l'un après l'autre. Réglez depuis votre position d'écoute chaque haut-parleur à un niveau sonore étant ressenti comme le même.



OK Poursuivre avec Phase subwoofer.



Allumez avec **P+ / P-** un émetteur avec de la musique ou lancez la lecture avec de la musique depuis le lecteur de DVD.

- ◀ ▶ Testez les deux valeurs (**0°** et **180°**) et sélectionnez celle avec laquelle la reproduction des basses est la plus perceptible depuis votre position d'écoute.

OK Confirmez le réglage et quittez l'assistant.

L'assistant des composants du son pour le raccordement et le réglage d'un système de haut-parleurs est ainsi terminé.

Appareils externes

Raccordement d'un amplificateur audio

L'assistant des composants du son permet la configuration de différents amplificateurs audio (amplificateur stéréo, Surround, analogique ou numérique) avec différents formats de son numérique (Dolby Digital, dts, MPEG et Stéréo/PCM). Consultez le mode d'emploi de l'amplificateur audio.

(MENU)

MENU : Ouvrir le **Menu TV**.



- ▶ Sélectionner **Branchements**,
- ▼ passer à la ligne de menu suivante.

- ▶ Sélectionner **Composants du son**.
- OK** Ouvrir l'assistant des composants du son.

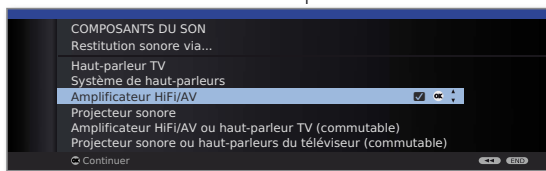

- ▼ ▲ Mettre en surbrillance **Amplificateur HiFi/AV**.
- OK** Continuer.

- ▶ Sélectionner si le son doit être retransmis en numérique ou en analogique sur l'amplificateur. Pour la suite, consultez la colonne de droite, en fonction de l'amplificateur.

Explications concernant les possibilités de réglage :

- Réglages du Soundprojector : reportez-vous à la notice d'utilisation du Soundprojector.

Amplificateur HiFi/AV Sélectionnez ce réglage quand un amplificateur est raccordé et que votre téléviseur n'est pas doté de haut-parleurs TV.

Amplificateur HiFi/AV ou haut-parleur TV (commutable) Sélectionnez ce réglage quand un amplificateur est raccordé et que votre téléviseur est doté de haut-parleurs TV. In. Dans la sélection du mode d'écoute, il est possible de basculer entre la restitution du son par amplificateur et par les haut-parleurs du téléviseur.

Formats de son Indiquer les formats sonores qui peuvent être décodés avec l'amplificateur numérique (consulter le mode d'emploi de l'amplificateur utilisé).

Type d'amplificateur Sélection entre amplificateur stéréo et surround.

Haut-parleurs TV comme haut-parleurs centraux Avec amplificateur Surround raccordé, sélectionner si les haut-parleurs TV doivent être utilisés comme haut-parleurs centraux. Si c'est le cas, établir une connexion avec un câble jack de la sortie centrale de l'amplificateur à l'entrée centrale du téléviseur **CENTER IN**.

Attention : Ne pas utiliser le raccordement de haut-parleur central de l'amplificateur mais la sortie centrale du pré-amplificateur !

Raccorder l'amplificateur audio numérique

Suite de la colonne de gauche...

En cas de transmission numérique du son : Sélectionner **oui**.

Connecter la sortie son numérique du téléviseur **AUDIO DIGITAL OUT** à l'entrée son numérique de l'amplificateur avec un câble jack :

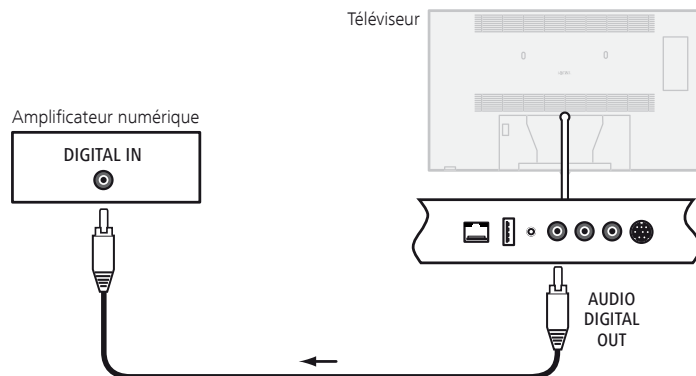

Pour procéder aux réglages du format du son, du type d'amplificateurs et autres, cf. explications concernant les possibilités de réglage (colonne de gauche).

Raccorder l'amplificateur audio analogique

Suite de la colonne de gauche...

En cas de transmission numérique du son : Sélectionner **non**.

Connectez la sortie de son analogique du téléviseur à l'aide du câble adaptateur **AUDIO LINK** (cf. Accessoires page 145) à la sortie de son analogique de l'amplificateur via un câble Cinch stéréo.

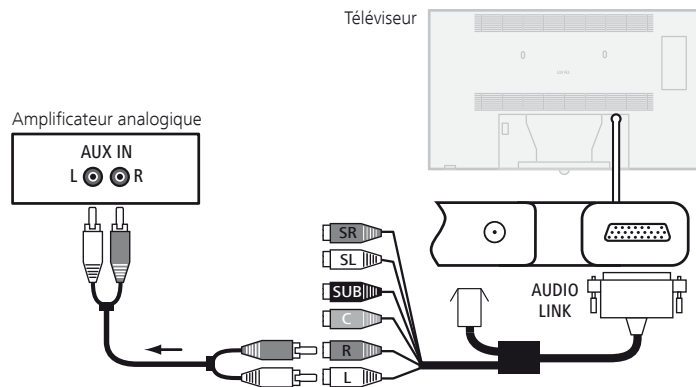

Pour sélectionner le type d'amplificateur et procéder aux autres réglages, cf. explications concernant les possibilités de réglage (colonne de gauche).

Appareils externes

Affectation de l'entrée son numérique

Pour pouvoir entendre le son numérique d'un appareil externe branché à une entrée AV, votre téléviseur peut affecter une entrée AV à la prise d'entrée numérique **AUDIO DIGITAL IN**. En commutant sur cette entrée AV, le signal audio numérique connecté à l'entrée **AUDIO DIGITAL IN** est transféré au décodeur audio multicanal numérique intégré et à la prise de sortie audio numérique **AUDIO DIGITAL OUT**. Vous entendez alors, s'il est disponible, le son numérique de l'entrée AV affectée au lieu du son analogique.

Raccorder les appareils à l'entrée son numérique

Le signal sonore numérique doit être mené au téléviseur pour la reproduction du son depuis un appareil externe, par ex., un lecteur de DVD.

La restitution du signal de son externe numérique peut être effectuée via le décodeur audio multicanal numérique intégré du téléviseur, via un amplificateur audio numérique connecté en externe ou via le Loewe Individual Sound Projector SL.

- ➔ Si un amplificateur audio externe ou Individual Sound Projector de Loewe est utilisé, celui-ci doit être signalé dans l'assistant de composants du son (cf. page 124).



MENU : Ouvrir le **Menu TV**.

- ◀ ▶ Sélectionner **Branchements**,
▼ passer à la ligne de menu suivante.
- ◀ ▶ Sélectionner **Divers**,
▼ passer à la ligne de menu suivante.
- ◀ ▶ Sélectionner **Attribuer à l'entrée audio numérique**,
▼ passer à la ligne de menu suivante.
- ◀ ▶ Sélectionner **entrée AV**.

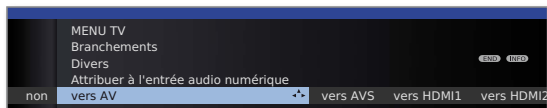

Pour raccorder par exemple un lecteur de DVD à l'entrée son numérique du téléviseur, connectez la prise de sortie numérique du lecteur de DVD (DIGITAL OUT) à la prise **AUDIO DIGITAL IN** du téléviseur avec un câble jack.

Exemple de raccordement pour un lecteur DVD, cf. colonne de droite.

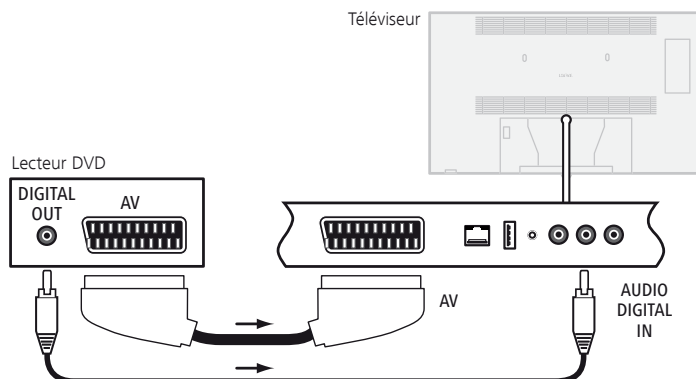

Raccordement du son sur les appareils HDMI/DVI

Appareils externes avec prise DVI

Vous pouvez brancher le son numérique de l'appareil externe aux prises d'entrée audio numériques **AUDIO DIGITAL IN**, si un appareil externe doté d'une interface DVI est raccordé à l'une des prises **HDMI** du téléviseur via un adaptateur HDMI/DVI.

L'affectation de l'entrée du son numérique à la prise HDMI correspondante du téléviseur HDMI est effectuée de la manière décrite dans la colonne de gauche.

Pour utiliser le son analogique de l'appareil externe, le raccorder à la prise **AUDIO IN**.

Appareils externes avec prise HDMI

Si des appareils externes sont branchés à l'une des prises **HDMI** du téléviseur avec une interface HDMI, il n'est pas nécessaire d'affecter l'entrée du son étant donné que la transmission numérique de l'image et du son s'effectue via une seule prise sur HDMI.

Interface série RS-232C (RJ12)

Vous pouvez relier l'Individual Sound Projector de Loewe ou un système de réseautage domestique d'autres marques (par ex. AMX, Crestron) à votre téléviseur via l'interface RS-232C (RJ12).

Veillez-vous adresser à votre revendeur pour la configuration de l'interface RS-232C (RJ12) et pour obtenir de plus amples informations sur les différents systèmes de réseautage domestique.

La voie directe de l'enregistrement

Les enregistrements par minuterie via le Digital Recorder, si existant en complément, des enregistreurs raccordés, peuvent être programmés sur le téléviseur. L'assistant d'enregistrement est intégré à plusieurs endroits pour la programmation. Vous trouverez de plus amples informations à propos de l'enregistrement avec le Digital Recorder à partir de la page 92.

Programmer des enregistrements avec minuterie via EPG

- Vous vous trouvez en mode EPG ; si ce n'est pas le cas, appuyez sur la **touche EPG**.



- ▼ ▲ Sélectionner l'émission souhaitée.

Touche RECORD : Ouvrir **Réglage de la minuterie** (cf. colonne de droite)

Programmer des enregistrements par minuterie à l'aide du Télétexte

- Le téléviseur se trouve dans le mode Télétexte ; si ce n'est pas le cas, appuyez sur la **touche TEXT**. Si le texte HbbTV s'ouvre à la place du Télétexte standard (voir page 82), appuyez de nouveau sur la **touche TEXT**.



Touche RECORD : Ouvrir les pages de programme de la chaîne actuelle.



Touche verte : Aller à la page correspondante.



- ▼ ▲ Sélectionner l'émission désirée, **OK** Ouvrir **Réglage de la minuterie** (cf. colonne de droite).

Saisie des réglages de la minuterie

Après avoir sélectionné l'émission que vous souhaitez enregistrer, les réglages de la minuterie sont affichés.

Les possibilités de réglage de la minuterie diffèrent selon la sélection de l'enregistreur, le choix d'une chaîne analogique ou DVB ou encore la voie (EPG, télétexte) programmée pour l'enregistrement.

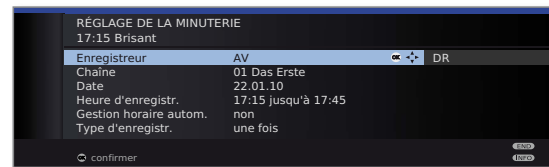

- ▲ ▼ ◀ ▶ Au besoin, modifier le **réglage de la minuterie** en appuyant ou **OK** confirmer.

Possibilités de réglage dans le menu Réglage de la minuterie :

- | | |
|-----------------------------|--|
| Enregistreur | Sélection de l'enregistreur à utiliser (AV , DR) ⁽³⁾ . |
| Date | Jour d'enregistrement. |
| Heure d'enregistr. | Heure d'enregistrement. |
| VPS | Utiliser les données VPS pour les chaînes analogiques, oui/non ⁽¹⁾ . |
| Enregistrement décrypté | Pour l'enregistrement de chaînes cryptées ⁽³⁾ , vous pouvez déterminer ici si l'émission doit, selon les possibilités, être décryptée pendant l'enregistrement |
| Décryptage nuit | Lorsque oui est réglé, l'émission est automatiquement décryptée le jour suivant à 02:00 ⁽³⁾ (le module CA doit être branché). |
| PIN du fournis. de progr. | Ici, vous pouvez saisir le code PIN du fournisseur de programme sur votre module CA CI plus afin de permettre l'enregistrement ⁽³⁾ décrypté d'une émission dotée d'une sécurité enfants. |
| Gestion horaire autom. | Utiliser la gestion automatique, oui/non ⁽²⁾ . L'enregistrement est réalisé à temps, même si les heures de début/fin du fournisseur de programme ont été modifiées. |
| Type d'enregistr. | Sélectionner une fois , Lun-Ven , quotidien , hebdom. ou Série ⁽²⁾⁽³⁾ . |
| Enregistrer des sous-titres | Sélectionnez si les sous-titres diffusés doivent être enregistrés ⁽³⁾ . |

⁽¹⁾ uniquement disponible pour certaines chaînes analogiques.

⁽²⁾ uniquement disponible pour les enregistrements via EPG.

⁽³⁾ uniquement pour les appareils avec disque dur intégré (DR+) ou disque dur externe connecté (USB Recording), voir à partir de la page 92.

Appareils externes

Programmer la minuterie avec l'aperçu de la minuterie

Dans l'aperçu de la minuterie, tous les enregistrements programmés, les émissions présélectionnées et les demandes de copie sont⁽¹⁾ listés.

Vous pouvez également programmer de nouveaux enregistrements via l'aperçu de la minuterie, présélectionner de nouvelles émissions et copier des émissions déjà enregistrées à partir de l'archive DR vers un enregistreur externe⁽¹⁾.

 Appeler l'Archive DR⁽¹⁾.

 Touche rouge : Ouvrez l'Aperçu minuterie.

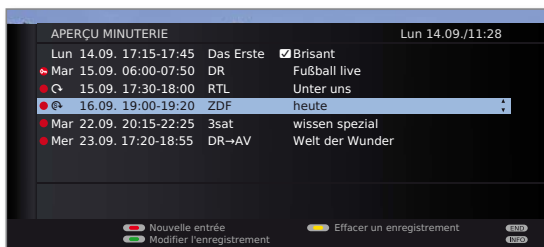





 Touche rouge : Nouvelle entrée (cf. colonne de droite).

 Touche verte : Modifier l'enregistrement.

 Touche jaune : Effacer un enregistrement.

 Touche bleue : Effacer la mémoris.

Explication des symboles dans l'aperçu de la minuterie :

-  Enregistrement
-  Enregistrements répétés (quotidien, hebdomadaire ou Lu-Ve)
-  Enregistrement de série⁽¹⁾
-  Demande de décryptage (décryptage ultérieur d'une émission enregistrée en cryptée⁽¹⁾)
-  Emission présélectionnée (voir page 52)

⁽¹⁾ uniquement pour les appareils avec disque dur intégré (DR+) ou disque dur externe connecté (USB Recording), voir à partir de la page 92.

Nouvelle entrée : Programmer manuellement la minuterie

⇒ L'aperçu minuterie est ouvert.

 Touche rouge : Appeler une Nouvelle entrée de minuterie.

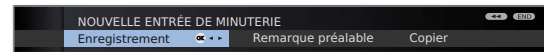

 Sélectionner **Enregistrement**, OK ouvrir.



 Sélectionner **Manuellement**.
Pour la programmation d'un enregistrement avec minuterie **via EPG** ou **via télétexte** voir page 126.

OK Appeler **Sélection de chaîne**.

 Sélectionner la chaîne.
OK Appeler les **Données de la minuterie**.

Entrée des données de la minuterie voir page 126.

Après confirmation des données de la minuterie, le nouvel enregistrement est contenu dans l'aperçu de la minuterie.

Nouvelle entrée : Présélectionner une émission via l'aperçu de la minuterie

⇒ L'aperçu minuterie est ouvert.

 Touche rouge : Appeler une Nouvelle entrée de minuterie.

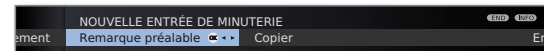

 Sélectionner **Remarque préalable**.
OK EPG est ouvert.

Présélectionnez l'émission de votre choix, comme indiqué dans **Commuter et prédéfinir avec la liste de programmes** (page 52).

Nouvelle entrée : Copier les entrées de l'archive DR⁽¹⁾

⇒ L'aperçu minuterie est ouvert.

⇒ Un enregistreur externe est affiché.

 Touche rouge : Appeler une Nouvelle entrée de minuterie.

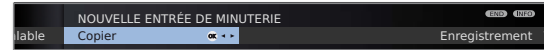

 Sélectionner **Transférer un enregistrement**.
OK L'archive DR est ouverte.

Pour les étapes supplémentaires, voir chapitre **Transférer les enregistrements** (pages 101 et 102).

Appareils externes

Enregistrement avec minuterie avec appareils externes

- ➔ L'enregistrement d'émissions HDTV est limité avec des appareils externes. L'émission HD est convertie en qualité SD et transmise à la sortie AV pour l'enregistrement.

Magnétoscope avec Digital Link Plus

Si vous utilisez un magnétoscope raccordé en externe avec **Digital Link Plus** ou un système comparable, le téléviseur et le magnétoscope échangent des données (par ex. comparaison des listes de chaînes téléviseur/magnétoscope ou réglages de minuterie de chaînes analogiques).

Consultez le mode d'emploi de votre magnétoscope pour voir si votre magnétoscope dispose de la capacité **Digital Link Plus**. Utilisez en outre uniquement des câbles EURO-AV avec toutes les broches présentes pour la connexion entre le téléviseur et le magnétoscope.

Chaîne analogique

Les réglages de la minuterie sont automatiquement transmis du téléviseur au magnétoscope une fois la programmation achevée (pour l'enregistreur de DVD, la qualité d'enregistrement SQ ou EQ est aussi transmise).

L'enregistrement est alors géré par l'enregistreur et le récepteur de l'enregistreur est utilisé pour la réception de l'émission.

Dans l'aperçu de la minuterie du téléviseur, les données d'enregistrement ne sont pas enregistrées. Procéder de ce fait aux modifications ou à la suppression des réglages de la minuterie sur le magnétoscope.

Chaînes numériques

Si vous souhaitez enregistrer des chaînes numériques avec un magnétoscope raccordé en externe, le tuner DVB du téléviseur est utilisé et la commande du magnétoscope prise en charge par le téléviseur. La chaîne est verrouillée pendant l'enregistrement par minuterie sur le téléviseur.

La commutation sur une autre chaîne DVB est impossible.

Dans le cas d'appareils à tuner DVB-T/C double (variantes d'équipement, cf. p. 146), parallèlement à l'enregistrement avec un appareil externe, il est possible de visionner une chaîne analogique sur le téléviseur.

Protection contre les copies

Pour des raisons juridiques, les émissions protégées ne sont pas transmises via la prise Euro AV.

Appareils externes

Commande des appareils Loewe

Utilisez la télécommande pour le mode TV du téléviseur

TV Appuyer sur la **touche TV**, l'affichage au-dessus s'allume pendant env. 5 sec.

Utilisez la télécommande pour un enregistreur Loewe

REC Appuyer sur la **touche REC**, l'affichage au-dessus s'allume pendant env. 5 sec.

Utilisez la télécommande pour un lecteur Loewe

DVD Appuyer sur la **touche DVD**, l'affichage au-dessus s'allume pendant env. 5 sec.

Utilisez la télécommande pour le mode radio du téléviseur

AUDIO Appuyer sur la **touche AUDIO**, l'affichage au-dessus s'allume pendant env. 5 sec.

Tant qu'une touche reste appuyée, l'affichage du mode de fonctionnement choisi s'allume (**TV – REC – DVD – AUDIO**). Ainsi, à chaque pression sur la touche, vous contrôlez le mode de fonctionnement réglé sur la télécommande.

La **configuration usine** des touches de l'appareil est décrite ci-dessus (cf. également tableau sur la colonne de droite). L'attribution des touches de l'appareil peut être modifiée en fonction des appareils supplémentaires existants (cf. colonne de droite).

Régler l'appareil pour les fonctions de commande du son de la télécommande

Les touches de commandes du son Volume (10), Son activé/désactivé (1) et Mode écoute/Réglage du son (20) ont été configurées départ usine pour agir sur le téléviseur. L'appareil à commander peut être modifié.

TV **3** def Appuyez sur la touche **TV** et, simultanément, sur la touche chiffrée pendant au moins 5 s. La LED au-dessus de la touche **TV** clignote deux fois.

Fonction	Touches	Appareil
Fonctions audio	TV + 3	Auro/AudioVision/MediaVision 3D
	TV + 4	Mediacenter
	TV + 5	Loewe TV
	TV + 6	Loewe TV avec Loewe Soundprojector sans connexion au système

Régler la télécommande pour d'autres appareils Loewe

Vous pouvez commander plusieurs appareils Loewe avec la télécommande. Les touches de l'appareil **REC – DVD – AUDIO** peuvent être réattribuées pour commander les multiples appareils Loewe.

DVD Appuyez simultanément sur la touche de l'appareil de votre choix et sur la **touche STOP** pendant 5 secondes, jusqu'à ce que la diode LED correspondante clignote deux fois.

Ensuite, saisissez le code à deux chiffres de l'appareil dans la liste ci-après. La diode LED correspondante clignote deux fois.

Appareil	Code	Réglage d'usine
Loewe ViewVision 8106 H	10	
Loewe Viewvision, Centros 21x2	12	
Loewe ViewVision DR+ DVB-T	13	REC
Loewe Auro 2216 PS/8116 DT	14	
Loewe BluTech Vision	15	
Loewe Soundprojector	17	
Loewe TV - Radio numérique	19	AUDIO
Loewe Mediacenter	20	
Loewe BluTech Vision Interactive	21	DVD
Mode HDMI CEC	22	
Loewe AudioVision	24	
Loewe Individual Sound Projector SL	25	
Apple IR codes	26	
Apple IR codes (Apple TV-2G)	27	
Loewe Soundbox	28	
Loewe SoundVision	29	
Loewe Air Speaker	30	
Loewe MediaVision 3D	35	
Réinitialisation sur la réglage d'usine	99	

► Les codes indiqués ici sont uniquement valables pour la commande directe de l'appareil supplémentaire.

Pour commander l'appareil supplémentaire raccordé via le téléviseur, par ex. lorsqu'il est installé dans un endroit caché (**Code 22**), se référer à la page 117. Le signal de la télécommande sera alors transmis du téléviseur à l'appareil supplémentaire installé dans un endroit caché.

► Les codes disponibles peuvent varier selon la version micrologicielle de la télécommande.

Actualisation logiciel

L'essentiel

Vous avez la possibilité de mettre le logiciel à jour sur votre téléviseur Loewe. Lors de la mise à jour logicielle (mise à jour des paquets), toutes les versions logicielles se trouvant dans le téléviseur seront appelées et mises à jour si nécessaire.

Vous pouvez charger un nouveau logiciel à partir de différentes sources (si disponibles) :

Des versions logicielles actuelles peuvent être téléchargées à partir du site Internet de Loewe (cf. colonne de droite) et installées sur votre appareil au moyen d'une clé USB (voir page 131).

Si votre téléviseur est connecté à Internet, il peut être actualisé directement via Internet (voir page 132).

Clé USB

Caractéristiques requises pour la clé USB

Vous pouvez commander les clés USB, testées et formatées par Loewe, auprès d'un revendeur spécialisé Loewe sous la référence d'article 90456.900.

Si vous souhaitez utiliser votre propre clé USB, veuillez trouver ci-dessous quelques conseils et caractéristiques requises :

- Formatage en FAT32.
- Seulement une partition.
- Ne pas utiliser de clés cryptées.
- Ne pas utiliser de clés qui simulent un lecteur de CD-ROM.
- Aucun fichier caché ne doit se trouver sur la clé.
- Pour certains types d'appareils, les dimensions de la clé sont importantes. Dimensions maximales en mm : 70x20x10.
- En cas de doute, la clé USB doit être formatée en « FAT32 » sans « attribut supplémentaire ».

Téléchargement de logiciel pour mise à jour par USB

Téléchargement de logiciel via le site Internet de Loewe

Vous pouvez télécharger de nouveaux logiciels, si disponibles, pour votre téléviseur à partir de notre page d'accueil.

Pour ce faire, visitez notre page d'accueil sur :

www.loewe.tv/fr/espace-client (France) ou
www.loewe.tv/be-fr/assistance (Belgique).

Sélectionnez **S'inscrire gratuitement** sur le site support. Suivez les étapes une à une lors du processus d'enregistrement.

Après avoir conclu l'enregistrement avec succès et une fois connecté sur notre site Support, vous devez encore enregistrer votre appareil (vous aurez besoin de la référence d'article et du numéro de série qui se trouvent tous les deux sur l'autocollant apposé sur la face arrière de votre appareil ou sous **Caractéristiques techniques du téléviseur** dans l'index du téléviseur, voir page 15).

Ensuite, vous obtiendrez un aperçu des contenus pouvant être téléchargés pour votre téléviseur, ainsi que les logiciels. Veuillez télécharger les fichiers et décompresser tous les fichiers se trouvant dans ces archives ZIP dans le répertoire principal de votre clé USB.

Exécutez ensuite la mise à jour logicielle comme suit.

Actualisation logiciel

Actualisation logicielle via support mémoire USB

Pour ce faire, insérez la clé USB comprenant le logiciel téléchargé (voir page 130) dans une interface USB disponible du téléviseur (cf. Raccordements page 11).

Appeler la actualisation logiciel



MENU : Ouvrir le **Menu TV**.



◀ ▶ Sélectionner **Paramètres**,
▼ passer à la ligne de menu suivante.

◀ ▶ Sélectionner **Divers**,
▼ passer à la ligne de menu suivante.

◀ ▶ Sélectionner **Actualisation logiciel**,
▼ passer à la ligne de menu suivante.

◀ ▶ Sélectionner **Via support de mémoire USB**.

OK Appelez l'assistant d'actualisation du logiciel.
La version du progiciel actuellement installé sera affichée.



OK Continuer.

Le téléviseur recherche un nouveau progiciel sur la clé USB.

Si une nouvelle version de logiciel est disponible à la suite de la recherche, le message suivant apparaît sur l'écran (cf. colonne de droite).

Si plusieurs progiciels différents se trouvent sur la clé USB, le progiciel le plus récent sera toujours utilisé.

Si aucun nouveau progiciel n'a été trouvé à la suite de la recherche :



OK Terminez l'assistant.

Nouveau progiciel trouvé



OK Continuer.

OK Lance le chargement du nouveau logiciel.

Ou :



END : Terminez l'assistant.

La mise à jour **ne sera pas** effectuée.

Télécharger un nouveau progiciel

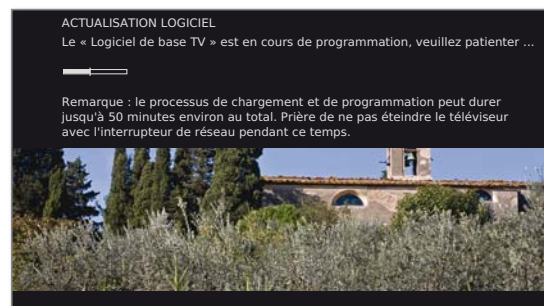

Le logiciel sera chargé en plusieurs étapes. Le processus de chargement et de programmation peut durer jusqu'à 50 minutes au total.

Prière de **ne pas** éteindre le téléviseur avec l'interrupteur de réseau durant la procédure de chargement et de programmation.

Vous serez informé lorsque la mise à jour est terminée. Afin que votre téléviseur soit de nouveau en parfait état de marche, veuillez l'éteindre et le rallumer à l'aide de l'interrupteur de réseau.

Actualisation logiciel

Actualisation logicielle via Internet

En cas de connexion Internet, le nouveau logiciel peut être directement téléchargé et installé par l'intermédiaire du téléviseur.

Appeler la actualisation logiciel

MENU

MENU : Ouvrir le **Menu TV**.



◀ ▶ Sélectionner **Paramètres**,
▼ passer à la ligne de menu suivante.

◀ ▶ Sélectionner **Divers**,
▼ passer à la ligne de menu suivante.

◀ ▶ Sélectionner **Actualisation logiciel**,
▼ passer à la ligne de menu suivante.

◀ ▶ Sélectionner **Via Internet**.

OK Appelez l'assistant d'actualisation du logiciel.
La version du progiciel actuellement installé sera affichée.



OK Continuer.

Un message sur la protection des données s'affiche sur l'écran.

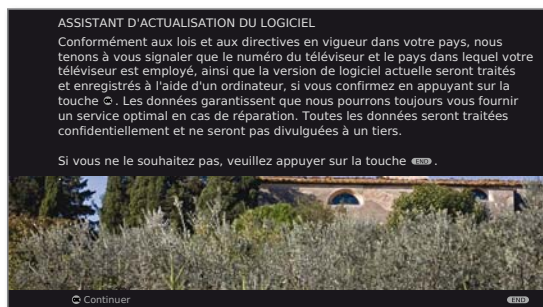

Si vous ne souhaitez pas que les données en question soient transmises :

END

END: quitter la procédure de mise à jour.
La mise à jour **n'est** alors **pas** effectuée.

Sinon : **confirmer** le message sur la protection des données.



OK Continuer.

Le téléviseur recherche sur Internet un nouveau logiciel sur le serveur de mise à jour.

Si une nouvelle version de logiciel est disponible à la suite de la recherche, un message apparaît sur l'écran (voir ci-dessous).

Si aucun nouveau progiciel n'a été trouvé à la suite de la recherche :



OK Quitter l'assistant.

Nouveau progiciel trouvé

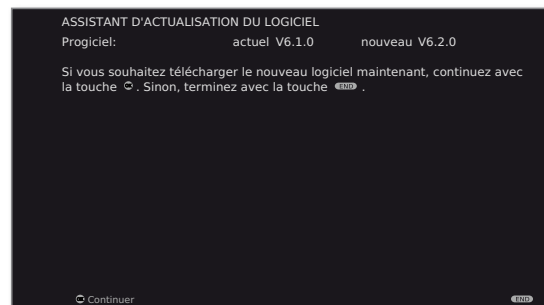

OK Continuer.

OK Lance le chargement du nouveau logiciel (cf. page 133).

Ou :

END

END : Quitter la procédure de mise à jour.
La mise à jour **ne sera pas** effectuée.

Suite en page suivante →

Actualisation logiciel

Télécharger un nouveau progiciel

Seules les parties du progiciel n'étant pas à jour seront automatiquement téléchargées et mises à jour à partir d'Internet.

Chaque partie du logiciel sera chargée séparément à partir d'Internet, puis programmée.

La durée totale de la procédure de chargement de toutes les parties du logiciel à partir d'Internet dépend de la vitesse de la transmission des données.

Le processus de programmation peut durer jusqu'à 50 minutes au total.

Prière de **ne pas** éteindre le téléviseur avec l'interrupteur de réseau durant la procédure de chargement et de programmation.

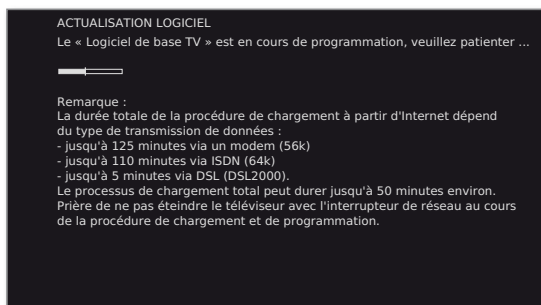

Vous serez informé lorsque le processus de chargement et de programmation est terminé.



Afin que votre téléviseur soit de nouveau en parfait état de marche, veuillez l'éteindre et le rallumer à l'aide de l'interrupteur de réseau.

Saisie de caractères

Clavier USB

Comme alternative à la télécommande, vous pouvez brancher un clavier USB à l'un des ports USB du téléviseur. Vous pouvez ainsi entrer confortablement des adresses Internet et des caractères pour changer les noms d'émetteurs ou saisir des listes de favoris.

Le clavier peut remplacer entièrement la télécommande. Le tableau de droite offre un aperçu de l'attribution des touches.

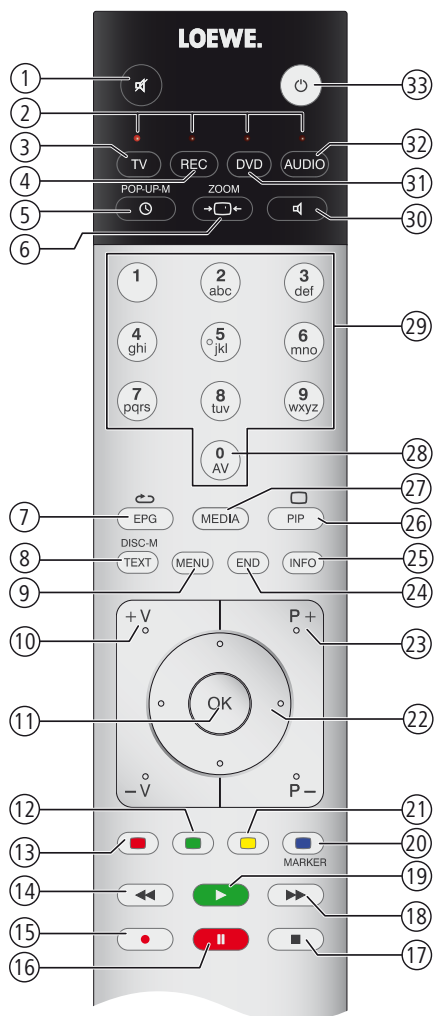

Combinaison de touches

Clavier	Télécommande	N°
Touche de commutation gauche + droite	Commuter la configuration du clavier entre standard (latin) et grec ou russe (uniquement pour les langues de menu grecque et russe)	-
F1	Touche de couleur rouge	13
F2	Touche de couleur verte	12
F3	Touche de couleur jaune	21
F4	Touche de couleur bleue	20
F5	Touche RECORD	15
F6	Touche PAUSE	16
F7	Touche STOP	17
F8	Touche PLAY	19
F9	Touche ◀◀	14
F10	Touche ▶▶	18
Alt + ESC (Echap)	Touche END	24
Ctrl + End (Fin)	dans le navigateur : Terminer la saisie, quitter le champ de saisie	-
Enter (Entrée)	Touche OK	11
0 ... 9	Touches numérotées	28, 29
Page ↑ / ↓	Touches P+ / P-	23
Alt + + / -	Touches V+ / V-	10
Alt + F	Touche TV	3
Alt + R	Touche AUDIO	32
Alt + P	Touche PIP	26
Alt + T	Touche TEXT-	8
Alt + O	Eteindre le téléviseur en mode veille	33
Alt + A	Touche MEDIA	27
Alt + I	Touche INFO	25
Alt + M	Touche MENU	9
Alt + E	Touche EPG	7
Alt + S	Son activé/désactivé	1
Alt + W	Touche TIMER	5
Alt + D	Enregistrement immédiat	15
Alt + Z	Touche Format de l'image	6
Alt + H	Mode écoute / Réglage du son	30
Touche fléchées	Touches curseur ◀ ▶ ▶▶ ▶▶▶	22

Saisie de caractères

Tableau des caractères

Attribution des touches pour la saisie de texte via la télécommande

Pour certaines fonctions, il est nécessaire de saisir des lettres ou des caractères. Appuyez sur une touche numérique (0 à 9) plusieurs fois, comme sur les touches d'un téléphone portable, jusqu'à ce que le caractère désiré s'affiche.

- ➡ Les caractères disponibles dépendent de la langue utilisée.
Vous trouverez ici une explication des touches pour les langues de menu **Français**.

Touche	Caractères (majuscule - minuscule)
1	1
2	A B C 2 À Â Ç - a b c 2 à â ç
3	D E F 3 È É Ê Ë - d e f 3 è é ê ë
4	G H I 4 Î Ï - g h i 4 î ï
5	J K L 5 - j k l 5
6	M N O 6 Ñ Ô - m n o 6 ñ ô
7	P Q R S 7 - p q r s 7
8	T U V 8 Û Ü - t u v 8 ù ü
9	W X Y Z 9 Ý - w x y z 9 ý
0	0 [espace] . / \ - + _ , ; : ? ! = & # % ~ @ \$ * ' ()

Tourner le téléviseur

Tourner le téléviseur

Votre téléviseur dispose d'un raccordement pour une commande pour une commande de pied rotatif. Lorsque le téléviseur est monté sur un pied motorisé Loewe, vous pouvez l'orienter avec la télécommande en fonction de la position de votre siège.

- ➔ Une unité motorisée est raccordée (prise **CONTROL**).
- ➔ En mode TV normal, sans autres affichages.



- ◀ ▶ Tourner le téléviseur.

Ne pas disposer d'objets dans les environs de l'axe de pivotement du téléviseur qui pourraient empêcher la rotation ou être renversés par le mouvement de pivotement.

Régler la plage de rotation

Vous pouvez définir la plage de rotation (maximal +/- 40 degrés) du téléviseur en réglant la butée droite et gauche maximale.



MENU : Ouvrir le **Menu TV**.



- ◀ ▶ Sélectionner **Paramètres**,
▼ passer à la ligne de menu suivante.

- ◀ ▶ Sélectionner **Divers**,
▼ passer à la ligne de menu suivante.

- ◀ ▶ Sélectionner **Rotation TV**,
▼ passer à la ligne de menu suivante.

- ◀ ▶ Sélectionner le **Réglage de base**,
OK ouvrir le réglage de base.

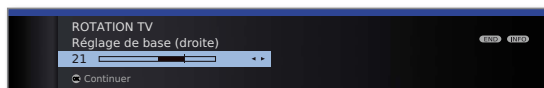

▶ Réglage de base (droite)

Tournez votre téléviseur vers la droite comme le site d'installation le permet. Cela est à l'avenir la position de rotation droite maximale.

OK Confirmer le réglage de base droit.

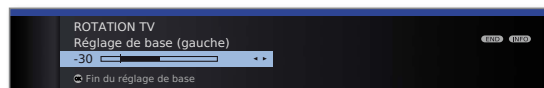

◀ Réglage de base (gauche)

Tournez votre téléviseur vers la gauche comme le site d'installation le permet. Cela est à l'avenir la position de rotation gauche maximale.

OK Terminer le réglage de base.



END : Fermer le menu.

Définir la position de mise hors tension

Vous définissez ici la position du téléviseur qui sera prise à sa mise hors service. Pour que le téléviseur revienne dans la position de mise en service déterminée à la mise hors service, celle-ci doit être activée (cf. ci-dessous).



MENU : Ouvrir le **Menu TV**.



- ◀ ▶ Sélectionner **Paramètres**,
▼ passer à la ligne de menu suivante.

- ◀ ▶ Sélectionner **Divers**,
▼ passer à la ligne de menu suivante.

- ◀ ▶ Sélectionner **Rotation TV**,
▼ passer à la ligne de menu suivante.

- ◀ ▶ Sélectionner **définir la position de mise hors tension**,
OK ouvrir définir la position de mise hors tension.

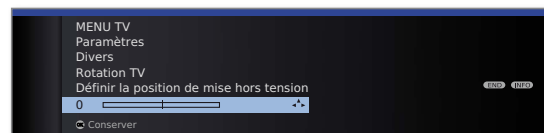

- ◀ ▶ Régler la position de mise hors tension souhaitée. Le téléviseur pivote lors de ce réglage.

OK Accepter la position réglée comme position de mise hors tension.



END : Fermer le menu.

Activer la position de mise hors tension



MENU : Ouvrir le **Menu TV**.



- ◀ ▶ Sélectionner **Paramètres**,
▼ passer à la ligne de menu suivante.

- ◀ ▶ Sélectionner **Divers**,
▼ passer à la ligne de menu suivante.

- ◀ ▶ Sélectionner **Rotation TV**,
▼ passer à la ligne de menu suivante.

- ◀ ▶ Sélectionner **activer la position de mise hors tension**,
▼ passer à la ligne de menu suivante.

- ◀ ▶ Sélectionner **oui**.



END : Fermer le menu.

Si le téléviseur est mis hors service avec la touche marche/arrêt de la télécommande ou avec le bouton marche/arrêt sur la commande, il tourne pour se positionner dans la position de mise hors tension définie. Lors de la mise en service, la dernière position réglée est reprise.

Résolution des défauts

Problème	Cause éventuelle	Solution
Tous les menus apparaissent dans une langue erronée .	La langue des menus a été mal sélectionnée par erreur.	Régler la langue des menus : Appuyez sur la touche MEDIA en mode TV . Dans le MediaPortal de Loewe, sélectionnez le dernier point de menu (index) dans la moitié supérieure et appelez avec OK . Sélectionnez le premier mot clé (Langue) et confirmez avec OK . Puis sélectionnez la langue et confirmez avec OK .
Dans le menu TV, Raccordements ne peut pas être sélectionné (représenté en gris).	Un enregistrement par minuterie est en cours.	Attendez jusqu'à ce que l'enregistrement par minuterie soit terminé ou supprimez l'enregistrement par minuterie (page 127).
Le contrôle de l'enregistreur Loewe et de la minuterie ne fonctionnent pas ou pas correctement.	a) Sur le magnétoscope, la fonction Digital Link n'est pas activée ou pas disponible. b) Câble EURO-AV pas raccordé.	a) Activez le Digital Link de l'enregistreur (voir les instructions d'emploi du magnétoscope). b) Raccordez le câble EURO-AV (page 115).
Problèmes généraux lors du raccordement d' appareils externes via une entrée AV .	a) La norme AV est mal réglée. b) Le type de signal est mal réglé.	a) Réglez correctement la norme (page 112). b) Réglez correctement le signal (page 112). Si « Automatique » est réglé pour la norme AV ou pour le type de signal , ceci peut entraîner des détections d'erreurs pour les signaux non conformes. La norme et le signal doivent alors être réglés conformément aux données du mode d'emploi de l'appareil externe.
Le raccordement d'un décodeur ne fonctionne pas ou pas correctement.	a) Le signal n'est pas décodé car les émetteurs du décodeur sélectionnés dans le menu sont incorrects. b) En mode décodeur, le son est absent car le son du décodeur attribué dans le menu est incorrect.	a) Dans le menu (Menu TV → Branchements → Divers → Chaînes par décodeur → Sélectionner le(s) progr. du décodeur), sélectionnez les émetteurs du décodeur correspondants (cf. page 113). b) Dans le menu (Menu TV → Branchements → Divers → Chaînes par décodeur → Codage du son), sélectionnez le bon codage de son (toujours, jamais, automatique), voir également la notice d'utilisation du décodeur.
Digital Link Plus ne fonctionne pas.	a) Le câble Euro-AV n'est pas entièrement connecté (Pin 10 non affecté). b) Certains magnétoscopes peuvent enregistrer les chaînes uniquement lors de la première mise en service du téléviseur.	a) Remplacer le câble EURO-AV. b) Remettre l'enregistreur dans l'état où il a été livré (voir les instructions d'utilisation de l'enregistreur).
Dans le Télétexte , la représentation de différents caractères est incorrecte.	Le jeu de caractère dans le menu du Télétexte est incorrect.	Choisir le jeu de caractères correct : Menu Télétexte → Paramètres → Jeu de caractères → Standard ou sélectionner le jeu de caractères correspondant.

Résolution des défauts

Problème	Cause éventuelle	Solution
Des erreurs surviennent lors de l'utilisation d'un module CA.		Eteignez votre téléviseur. Retirez le module CA du téléviseur. Attendez quelques secondes. Reconnectez le module CA. Rallumez votre téléviseur.
Aucun son par l'amplificateur audio digital externe .	<p>a) L'amplificateur audio digital externe n'accepte pas le format de son sélectionné (Dolby Digital, dts, MPEG).</p> <p>b) Le téléviseur et l'amplificateur audio numérique externe ne sont pas reliés l'un à l'autre.</p>	<p>a) Régler sur le lecteur DVD la sélection de son PCM-Stéréo. Pour les chaînes DVB, sur le téléviseur, commuter sur stéréo dans l'affichage du statut (INFO) – Langue / son (touche verte).</p> <p>b) Raccorder la sortie AUDIO DIGITAL OUT du téléviseur à une entrée numérique de l'amplificateur audio numérique externe et sélectionner l'entrée appropriée sur celui-ci.</p>
Un enregistrement programmé n'a pas été effectué.	<p>Enregistrement de chaînes analogiques avec données VPS :</p> <p>Dans les émissions proposées par la chaîne via VPS, l'émission à enregistrer n'était pas (plus) disponible.</p> <p>Enregistrement de chaînes DVB avec gestion horaire automatique :</p> <p>L'émission a été supprimée des données EPG par le fournisseur, par ex. en raison d'un changement de programme.</p>	Pour la transmission de données VPS (pour les chaînes analogiques) ou pour l'utilisation de la gestion horaire automatique (pour les chaînes DVB), seules les chaînes de télévision sont responsables. La disponibilité des données correspondantes ne peut pas être garantie.
Le format de l'image ne peut pas être modifié.	Une application HbbTV est chargée mais non activée (pas affichée).	Arrêter l'application HbbTV avec la touche END (voir page 82).
La capacité restante du disque dur externe est indiquée dans l'OSD comme considérablement inférieure à la capacité attendue.	Le disque dur a été formaté sur FAT32 sur un PC équipé de Microsoft Windows (cf. aussi p. 108).	Formater une nouvelle fois le disque dur externe sur le téléviseur via le Menu TV → Réglages → Divers → Formater le disque dur externe .

Résolution des défauts



Problème	Cause éventuelle	Solution
Aucune adresse IP n'est assignée automatiquement à votre téléviseur si vous choisissez une attribution IP.	Aucun serveur DHCP n'est en service dans votre réseau.	Configurez un serveur DHCP. Attribuez manuellement une adresse IP au téléviseur.
Aucun son n'est émis lors de la reproduction d'un fichier vidéo ou musical.	a) Le son est coupé sur le téléviseur ou le volume est trop bas. b) Le menu TV sous Branchements → Composants du son indique que l'appareil audio n'est pas présent ou qu'il est déconnecté (par exemple Amplificateur HiFi/AV).	a) Augmentez le volume en appuyant longuement sur la touche V+ de la télécommande. Cela permet aussi d'activer le son en cas de son coupé. b) Connectez l'appareil audio et activez-le. Dans l' Assistant de composants du son retournez sur Haut-parleur TV .
Bien que le fichier soit visible sur le serveur média, il ne sera pas affiché dans le MediaPortal.	Votre serveur média ne mettra pas le fichier à votre disposition.	Changez votre serveur média. Pour ce faire, veuillez lire la partie « Logiciel du serveur média » à la page 143.
Il n'est pas possible de reproduire le fichier média affiché.	Le format du fichier n'est pas supporté (voir aussi les limitations au point Formats fichier supportés à la page 143).	Il n'y a pas de remède.
Les caractères contenus dans la clé WLAN du routeur sans fil ne peuvent pas être saisis pour la configuration réseau sur le téléviseur.	L'appareil n'est pas compatible avec tous les caractères spéciaux.	Changez le code WLAN du routeur.
Quand'on cherche les routeurs sans fil aucun appareil n'est trouvé.	Le routeur n'est pas prêt pour la communication sans fil.	Vérifiez votre routeur sans fil. Essayez de nouveau d'établir la connexion après quelques minutes.



Si dans une connexion **sans fil** des **malfunctionnements** se produisent comme par exemple des **interruptions** dans la reproduction ou bien une **réaction lente** des appareils pendant le fonctionnement, vous pouvez essayer les étapes suivantes :

- Tenez-vous au moins à **trois mètres** des fours à microondes, des appareils Bluetooth, des mobiles et des appareils compatibles Wi-Fi comme imprimantes et PDA.
- Remplacez le canal actif sur le routeur WLAN.

Caractéristiques techniques

Caractéristiques générales

Type	Individual 55 Compose LED 400		Individual 46 Compose LED 400		Individual 40 Compose LED 400	
Référence article	69410xxx		69409xxx		69408xxx	
Dimensions de l'appareil sans pied (l x H x P) en cm	132,6 x 80,4 x 6,0		113,3 x 69,2 x 6,0		100,0 x 61,7 x 6,0	
Poids de l'appareil sans pied (approx.) en kg	37,0		27,3		23,4	
Technologie d'écran	Écran LCD Full-HD à rétroéclairage par DEL Edge					
Diagonale d'écran (en cm) / format d'image	140 / 16:9		117 / 16:9		101 / 16:9	
Résolution (en pixels) / Motion Response	1920 x 1080 / 400 Hz					
Rapport contraste (statique / dynamique)	5.000 : 1 / 5.000.000 : 1					
Angle de vue (horizontal / vertical)	178° / 178°					
Puissance consommée en mode « on » max. (W) (puissance audio 1/8 de la valeur max.)	183		171		151	
Puissance consommée en mode « on » Home (W)	150		138		125	
Puissance consommée en mode veille (W)	0,5		0,41		0,42	
Puissance consommée avec appareil éteint (W)	0		0		0	
Température ambiante (Celsius)	5° – 35°					
Taux d'humidité relatif de l'air (non condensé)	20 – 80%					
Pression atmosphérique	800 – 1114 hPa (0 – 2000 m au-dessus NN)					

Type	Individual 46 Selection LED 200		Individual 40 Selection LED 200	
Référence article	69419xxx		69418xxx	
Dimensions de l'appareil sans pied (l x H x P) en cm	113,3 x 69,2 x 6,0		100,0 x 61,7 x 6,0	
Poids de l'appareil sans pied (approx.) en kg	23,2		19,5	
Technologie d'écran	Écran LCD Full-HD à rétroéclairage par DEL Edge			
Diagonale d'écran (en cm) / format d'image	117 / 16:9		101 / 16:9	
Résolution (en pixels) / Motion Response	1920 x 1080 / 200 Hz			
Rapport contraste (statique / dynamique)	5.000 : 1 / 5.000.000 : 1			
Angle de vue (horizontal / vertical)	178° / 178°			
Puissance consommée en mode « on » max. (W) (puissance audio 1/8 de la valeur max.)	150 / 157		143 / 148	
Puissance consommée en mode « on » Home (W)	113 / 118		105 / 110	
Puissance consommée en mode veille (W)	0,37		0,39	
Puissance consommée avec appareil éteint (W)	0		0	
Température ambiante (Celsius)	5° – 35°			
Taux d'humidité relatif de l'air (non condensé)	20 – 80%			
Pression atmosphérique	800 – 1114 hPa (0 – 2000 m au-dessus NN)			

Caractéristiques techniques

Caractéristiques électriques

Désignation du châssis :	SL 121	
Alimentation électrique :	220 V – 240 V/50–60 Hz	
Tuner :	Terr./câble :	VHF/hyperbande/UHF
	satellite ⁽¹⁾ :	4 niveaux : 13/18V/22kHz 16 niveaux : DiSEqC 1.0 Système de câblage : EN 50494
Plage :	Terr./câble :	45 MHz à 860 MHz
	satellite ⁽¹⁾ :	950 MHz à 2150 MHz
Nombre de mémoires pour les chaînes, y compris AV et radio :	5000	
Normes TV :	analogique :	B/G, I, L, D/K, M, N
	numérique :	DVB-T/T2 ⁽¹⁾ , DVB-C DVB-S ⁽¹⁾ / S2 ⁽¹⁾
Normes couleur :	SECAM, PAL, NTSC, NTSC-V, PAL-V (60 Hz)	
Normes son :	analogique :	Mono/Stéréo/Bi-canal
	BG, DK, MN:	FM-A2
	BG, I, DK:	FM-Nicam
	L, L1:	AM-Nicam
	numérique :	Mono/Stéréo/Bi-canal, PCM Dolby Digital Dolby Digital Plus Dolby Virtual Speaker DTS Dolby Digital AAC+
Puissance de sortie audio (musique/sinus) :	2 x 40W / 2 x 20W	
Télétexte :	TOP/FLOF Level 2.5	
Mémoire de pages :	2000	

Signaux via PC IN / HDMI

Les signaux compatibles, qui pourront être restitués par votre téléviseur via la prise **PC IN** ou les prises HDMI (**HDMI1**, **HDMI2**, **HDMI3**), sont énumérés dans le tableau ci-dessous.

























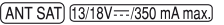
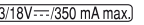
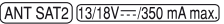
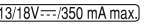

Réglez le signal de sortie sur votre PC, appareil HDMI ou DVI, de façon à ce qu'il corresponde à l'un des signaux figurant dans le tableau.

Format	Horizontal	x	Vertical	Fréquence image	Branchement
480i60	720	x	480i	60Hz	PC IN, HDMI
576i50	720	x	576i	50Hz	PC IN, HDMI
480p60	720	x	480p	60Hz	PC IN, HDMI
576p50	720	x	576p	50Hz	PC IN, HDMI
	1440	x	480p	60Hz	HDMI
	1440	x	576p	50Hz	HDMI
720p50	1280	x	720p	50Hz	PC IN, HDMI
720p60	1280	x	720p	60Hz	PC IN, HDMI
1080i50	1920	x	1080i	50Hz	PC IN, HDMI
1080i60	1920	x	1080i	60Hz	PC IN, HDMI
1080p24	1920	x	1080p	24Hz	PC IN, HDMI
1080p25	1920	x	1080p	25Hz	PC IN, HDMI
1080p30	1920	x	1080p	30Hz	PC IN, HDMI
1080p50	1920	x	1080p	50Hz	HDMI
1080p60	1920	x	1080p	60Hz	HDMI
VGA	640	x	480	60Hz	PC IN, HDMI
SVGA	800	x	600	60Hz	PC IN, HDMI
XGA	1024	x	768	60Hz	PC IN, HDMI
WXGA	1360	x	768	60Hz	PC IN, HDMI
SXGA	1280	x	1024	60Hz	PC IN, HDMI

⁽¹⁾ Pour les possibilités d'équipement et d'extension, se référer à la page 146.

Caractéristiques techniques

Branchements (équipement max.)

Désignation	Type	Fonction / signal	
	Prise secteur	220-240V ~ 50/60Hz	alimentation électrique
AUDIO OUT + R -	Bornes vissées (2x)	Haut-parleur droite :	+ (rouge) / - (noir)
AUDIO OUT + L -	Bornes vissées (2x)	Haut-parleur gauche :	+ (rouge) / - (noir)
	Connecteur 10 pôles ⁽¹⁾	Système de haut-parleurs Loewe	
  	HDMI type A (3x)	Digital Video/Audio IN :	Image et son numériques ⁽²⁾
	SUB-D 15 pôles	Video IN :	Signal d'image PC/STB ⁽²⁾
		Video IN :	Y/C (S-VHS/Hi 8) SVC (VHS/8 mm) RGB
	EURO-AV	Video OUT :	SVC (VHS/8 mm) Y/C (S-VHS/Hi 8)
		Audio IN :	G/D (L/R)
		Audio OUT :	G/D (L/R)
	RJ-45	Ethernet / Fast Ethernet :	Interface réseau
	USB type A (2x)	USB 2.0 (500mA max.) :	Fichiers multimédias / Mise à jour logicielle
	Jack 3,5 mm	Audio IN :	G/D (L/R)
	Jack (jaune)	Digital Audio OUT (SPDIF) :	Son numérique
	Jack (rouge)	Digital Audio IN (SPDIF) :	Son numérique
	Jack (blanc)	Audio IN : max. 2Vrms :	Centre
	Mini-DIN		Service/L-Link
 	Prise IEC	75 Ohm / 5 V / 80 mA :	Antenne/câble/DVB-T/C
 	Prise F (2x) ⁽¹⁾	75 Ohm 13/18 V / 450 mA :	ANT-SAT DVB-S/S2
 			
	SUB-D 26 pôles	Audio OUT :	Canaux multiples
	RJ12	Data I/O :	Interface série
	Mini-DIN		Commande de pied rotatif (Précision de positionnement 1,5°)
	Jack 3,5 mm		Raccordement pour émetteur IR
	CI-Slot (2x)	Common Interface :	Emplacement enfichable pour module CA
	Jack 3,5 mm		Casque 32–2000 Ohm
 	Jack (blanc/rouge)	Audio IN :	L (blanc) / R (rouge)
	Jack (jaune)	Video IN :	SVC (VHS/8 mm)
	Mini-DIN	Video IN :	Y/C (S-VHS/Hi 8) SVC (VHS/8 mm)

⁽¹⁾ Pour les possibilités d'équipement et d'extension, se référer à la page 146.

⁽²⁾ Pour les signaux d'image compatibles, voir tableau page 141.

Caractéristiques techniques

MediaHome

Formats fichier supportés

Images : **JPG, PNG, GIF**

Musique : **MP3, M4A** (AAC LC), **WMA** (sans lossless), **FLAC, WAV (PCM)**

Vidéo : **AVI** (MPEG-1/2, DivX, XviD, AC3, MP3), **WMV** (WMV9, VC-1, WMA9, WMA Pro), **MP4** (DivX, XviD, H.264/MPEG-4 AVC, AAC LC), **MOV** (H.264/MPEG-4 AVC, AAC LC), **MKV** (H.264/MPEG-4 AVC, AC3), **FLV** (H.264/MPEG-4 AVC, H.263, MP3, AAC LC), **MPG** (MPEG-1, MPEG Audio), **TS/PS** (MPEG-2, H.264/MPEG-4 AVC, MPEG2 Audio, AC3), **VOB** (MPEG-2, MPEG2 Audio, AC3)
➡ **DivX** jusqu'à une résolution de 720p
➡ **H.264/MPEG-4 AVC** jusqu'au profil High (niveau 4.2)

Ethernet (réseau filaire)

Standards supportés : Ethernet 10 Mbit/sec (10Base-T), Fast Ethernet 100 Mbit/sec (100Base-T)

WLAN (réseau sans fil)

Standards supportés :

IEEE 802.11b/g/n

Champ de fréquence utilisé :

2400-2483,5 MHz et 5180-5730 MHz

Types de codage supportés :

WEP 64 et 128 Bit (ASCII et HEX), WPA PSK, WPA2 AES

Standard de réseau local supporté

Universal Plug and Play Audio / Video (UPnP AV)

Logiciel du serveur média

Vous avez besoin d'un logiciel pour serveur média pour la lecture de contenus multimédias à partir d'appareils sur votre réseau domestique, qui mettront à votre disposition les données correspondantes. Au-delà des caractéristiques techniques, la gestion des fichiers individuels dépend aussi du logiciel du serveur média utilisé.

Pour la communication avec le PC il faut avoir des **adresses de port** de la connexion réseau. Ces adresses ne doivent pas être bloquées lorsqu'il y a un firewall, en cas contraire des graves problèmes de connexion peuvent se produire.

Le Windows Media Player 11 nécessite les adresses de ports 1900 et le bloc de 10280 à 10284 inclus (toutes étant pour UDP) ainsi que 2869 et 10243 (les deux pour TCP).

Les autres ports à conserver dépendent du système d'exploitation que vous utilisez.

Pour la configuration du firewall, contactez votre administrateur de réseau.

Accessoires

Vous pouvez obtenir les accessoires suivants auprès de votre revendeur Loewe.

Solutions d'installation :

De nombreuses solutions d'installation sur le sol, une table ou sur le mur sont disponibles pour votre téléviseur.

Vous trouverez un aperçu des installations disponibles à la page 147.

Marqueteries :

Votre appareil Individual vous offre la possibilité de remplacer les marqueteries latérales (caches) pour les adapter à l'ambiance de votre pièce. Diverses structures de surface ou couleurs sont disponibles pour effectuer votre sélection. Veuillez pour cela vous adresser à votre revendeur spécialisé.

Les marqueteries en bois sont un produit naturel. Les UV (fort rayonnement solaire) peuvent ici entraîner de faibles variations de la couleur.

Loewe Stereospeaker I 40/46 Sound:

Complétez votre Individual avec le système de hautparleurs Stereospeaker I Sound, lequel peut directement être monté sous le téléviseur.

Loewe Individual Sound Projector SL :

Avec l'Individual Loewe Sound Projector SL, vous pouvez jouir du son surround numérique sans installation ni câblage laborieux de plusieurs haut-parleurs. Le réglage et la commande du Sound Projector sont très simples.

Loewe Individual Sound :

Le système de haut-parleurs Individual Sound peut parfaitement compléter les téléviseurs. Plusieurs options de combinaison de haut-parleurs peuvent être réalisées avec les haut-parleurs sur pied, les haut-parleurs satellites ainsi que le Subwoofer. Ici aussi, il est possible d'individualiser les couleurs des boîtiers et des éléments d'habillage.

Loewe Individual Mediacenter :

Avec le Mediacenter de Loewe, vous pouvez lire toutes les sources de radio, DVD, CD ainsi que les fichiers audio du réseau, de l'USB ou NAS. Vous pouvez brancher un iPod ou un iPhone via une interface intégrée. Le Mediacenter peut être intégré au réseau domestique par LAN, Powerline ou WLAN. Cela constitue la pièce maîtresse des systèmes Multiroom de Loewe.

Enregistreur de DVD Loewe :

Les enregistreurs de DVD Loewe sont caractérisés par la forme et la couleur compatible avec les téléviseur Loewe et adaptés à leur guide d'utilisation et technologie. La combinaison de ces deux appareils vous fera apprécier un système pourvu de nombreux avantages.

Lecteur Blu-ray Loewe :

Avec le lecteur Blu-ray Loewe **BluTech Vision Interactive**, vous êtes parfaitement équipé pour le nouveau format de DVD. Grâce à l'intégration de systèmes Loewe, vous commandez en même temps la BluTech Vision Interactive et votre téléviseur Loewe à l'aide de la télécommande Assist.

Lecteur Blu-ray 3D Loewe :

Avec le lecteur Blu-ray de Loewe **BluTech Vision Interactive 3D**, vous êtes parfaitement équipé pour visionner des disques Blu-ray en 2D ou 3D. Grâce à l'intégration de systèmes Loewe, vous commandez en même temps la BluTech Vision Interactive 3D et votre téléviseur Loewe à l'aide de la télécommande Assist.

Loewe Audiovision :

Grâce à un décodeur 5.1 intégré, **Audiovision** assure un son surround impressionnant – même sur un téléviseur sans décodeur local.

Outre la radio FM et un lecteur CD/DVD, Audiovision offre une connexion pour un iPod ou un iPhone. Et grâce à la fonction Video-Upscaling 1080p, vous profitez également de vos DVD en résolution HD.

Boulons de l'adaptateur Vesa de Loewe :

Vous pouvez commander les boulons de l'adaptateur pour support mural conformes à la norme VESA auprès d'un vendeur spécialisé ou du service technique de Loewe (cf. adresses de service p. 161). Il en faut quatre.

Boulon écarteur (1 pièce) Loewe réf. 70873.001.

Kits d'extensions / kits d'équipements / câbles

Module DVB-S2 Single (réf. 70622.080) :

Avec cette extension, vous pouvez recevoir des chaînes satellites et HDTV numériques. Le tuner est intégré dans le téléviseur et se commande avec la télécommande/menu.

Vous trouverez les possibilités d'équipements ultérieurs pour votre appareil dans le tableau à la page 146.

Module DVB-S2 Twin (réf. 70286.080) :

Sur les appareils dotés d'un Digital Recorder, vous pouvez monter deux tuners numériques satellites. Ce qui permet la réception de satellites et HDTV numériques en améliorant l'affichage de l'image dans l'image et en augmentant les possibilités d'enregistrement par le Digital Recorders de deux chaînes satellites numériques.

Vous trouverez les possibilités d'équipements ultérieurs pour votre appareil dans le tableau à la page 146.

Module WLAN SL 121 (réf. 70830.080) :

Grâce au kit d'extension, vous augmentez les possibilités de connexion de votre téléviseur au réseau domestique avec la fonction WLAN.

Vous trouverez les possibilités d'équipements ultérieurs pour votre appareil dans le tableau à la page 146.

Module DVB-T2/C Single (réf. 70913.080) :

Grâce au kit d'équipement DVB-T2/C Single, vous augmentez les possibilités de réception de votre téléviseur avec le standard DVB-T2.

Le standard DVB-T2 n'est pas encore disponible dans tous les pays pour le moment.

Vous trouverez les possibilités d'équipements ultérieurs pour votre appareil dans le tableau à la page 146.

Module DVB-T2/C Twin (réf. 70914.080) :

Pour les appareils équipés d'un Digital Recorder (DVB-T/C Twin), vous pouvez augmenter les possibilités de réception de votre téléviseur avec le standard DVB-T2 grâce au kit d'équipement Twin DVB-T2/C.

Vous trouverez les possibilités d'équipements ultérieurs pour votre appareil dans le tableau à la page 146.

Adaptateur et câbles :

Câble adaptateur AUDIO LINK	0,25 m	Loewe Réf. 89954.001
Câble AUDIO LINK	1,5 m	Loewe Réf. 89952.001
Câble AUDIO LINK	6 m	Loewe Réf. 89952.002
Câble AUDIO LINK	10 m	Loewe Réf. 89952.003
Câble pour fiche carrée	6 m	Loewe Réf. 90418.930

Rallonge USB (réf. 70167.080) :

Pour pouvoir atteindre facilement la prise USB ou brancher des clés USB de grand format, il est possible de brancher une rallonge USB au téléviseur. Cette extension est disponible auprès de votre service technique après-vente (voir Adresses de service après-vente à la page 161).

Variantes d'équipements

Le tableau suivant répertorie l'équipement pour chaque variante d'appareils ainsi que les possibilités d'extension / de conversion.

Variantes d'appareils	Individual 55 Compose LED 400 DR+	Individual 46 Compose LED 400 DR+	Individual 40 Compose LED 400 DR+	Individual 46 Selection LED 200 DR+	Individual 46 Selection LED 200	Individual 40 Selection LED 200 DR+	Individual 40 Selection LED 200
Stereospeaker I Sound	–	○	○	○	○	○	○
DR+	●	●	●	●	–	●	–
USB-Recording	–	–	–	–	●	–	●
DVB-T/C Single	–	–	–	–	●	–	●
DVB-T/C Twin	●	●	●	●	–	●	–
Décodeur audio numérique	●	●	●	●	●	●	●
HbbTV	●	●	●	●	●	●	●
DVB-T2/C Single Réf. 70913.080	–	–	–	–	□	–	□
DVB-T2/C Twin Réf. 70914.080	□	□	□	□	–	□	–
DVB-S2 Single Réf. 70622.080	–	–	–	–	○	–	○
DVB-S2 Twin Réf. 70286.080	●	●	●	○	–	○	–
WLAN SL 121 Réf. 70830.080	●	●	●	○	○	○	○

- En usine
- Disponible en option en kit d'extension
- Disponible en option en kit d'équipement ultérieur
- Non disponible

Equipement du téléviseur

La désignation précise du produit se trouve sur la plaque signalétique au dos de l'appareil. Les caractéristiques d'équipement exactes se trouvent en outre sous le point **Caractéristiques techniques du téléviseur** dans l'index (cf. page 15).

Possibilités d'installation



Wall Mount (WM62)



Wall Mount Flex 52 L⁽¹⁾



Table Stand I 55
Table Stand I 40/46



Table Stand I 40/46 Sound



Floor Stand I 55
Floor Stand I 40/46



Floor Stand I 55 SP
Floor Stand I 40/46 SP



Floor Stand 8 32-40⁽¹⁾
Floor Stand 8 42-46⁽¹⁾

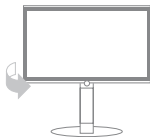

Center Floor Stand I 40-55⁽¹⁾

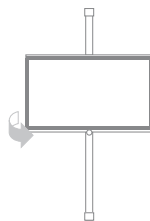

Screen Lift Plus⁽¹⁾

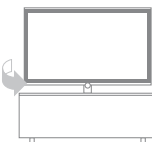

Rack 110.30⁽¹⁾
Rack 110.30 SW⁽¹⁾



Rack 165.30⁽¹⁾

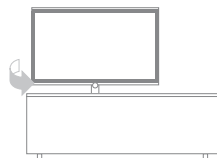

Rack 165.45 CS⁽¹⁾
Rack 165.45 SP⁽¹⁾

⁽¹⁾ Uniquement en combinaison avec l'adaptateur correspondant à acheter séparément.

Individual 55 Compose LED 400

- Wall Mount (WM62)
- Wall Mount Flex 52 L⁽¹⁾
- Table Stand I 55
- Floor Stand I 55
- Floor Stand I 55 SP
- Center Floor Stand I 40-55⁽¹⁾
- Screen Lift Plus⁽¹⁾
- Rack 110.30⁽¹⁾
- Rack 110.30 SW⁽¹⁾
- Rack 165.30⁽¹⁾
- Rack 165.45 CS⁽¹⁾
- Rack 165.45 SP⁽¹⁾

Individual 46 Compose LED 400 / Individual 46 Selection LED 200

- Wall Mount (WM62)
- Wall Mount Flex 52 L⁽¹⁾
- Table Stand I 40/46
- Table Stand I 40/46 Sound
- Floor Stand I 40/46
- Floor Stand I 40/46 SP
- Floor Stand 8 42-46⁽¹⁾
- Center Floor Stand I 40-55⁽¹⁾
- Screen Lift Plus⁽¹⁾
- Rack 110.30⁽¹⁾
- Rack 110.30 SW⁽¹⁾
- Rack 165.30⁽¹⁾
- Rack 165.45 CS⁽¹⁾
- Rack 165.45 SP⁽¹⁾

Individual 40 Compose LED 400 / Individual 40 Selection LED 200

- Wall Mount (WM62)
- Wall Mount Flex 52 L⁽¹⁾
- Table Stand I 40/46
- Table Stand I 40/46 Sound
- Floor Stand I 40/46
- Floor Stand I 40/46 SP
- Floor Stand 8 32-40⁽¹⁾
- Center Floor Stand I 40-55⁽¹⁾
- Screen Lift Plus⁽¹⁾
- Rack 110.30⁽¹⁾
- Rack 110.30 SW⁽¹⁾
- Rack 165.30⁽¹⁾
- Rack 165.45 CS⁽¹⁾
- Rack 165.45 SP⁽¹⁾

Protection de l'environnement

Consommation énergétique

Votre téléviseur est équipé d'un bloc d'alimentation avec fonction de mise en veille économique. En mode veille, la puissance absorbée diminue fortement (cf. caractéristiques techniques page 140). Si vous souhaitez économiser encore plus de courant, éteignez le téléviseur avec l'interrupteur. Veuillez cependant noter que les données GEP (programme électronique) peuvent se perdre dans certains cas et que les éventuels enregistrements par minuterie programmés via le téléviseur **ne sont pas** effectués.

La puissance consommée de votre téléviseur en état de marche dépend du préréglage choisi pour l'efficacité énergétique lors de la première mise en service (cf. page 22) ou du réglage dans le menu TV (cf. page 38).

Si vous activez la ajustage de lumière automatique (voir page 38), l'image du téléviseur s'adapte à la luminosité ambiante. La puissance consommée du téléviseur est alors réduite.

Si aucune commande n'a lieu sur le téléviseur pendant 4 heures (modifications du volume, changement de programme, etc.), le téléviseur passe automatiquement en mode veille pour des raisons d'économie d'énergie. Une minute avant l'expiration des 4 heures, un message apparaît pour interrompre ce processus. L'arrêt automatique est uniquement activé en mode d'efficacité énergétique **Usage domestique**. **Aucun** arrêt automatique n'a lieu en mode radio **sans** affichage sur l'écran (**écran éteint**).

Emballage et carton

Vous avez choisi un produit technique de longue durée de très haute qualité. En ce qui concerne l'élimination de l'emballage, conformément aux réglementations nationales, nous avons acquitté une taxe permettant à un exploitant mandaté de récupérer les emballages chez votre spécialiste en radio-télévision.

L'appareil



La réglementation européenne 2002/96/CE régie la reprise, la manipulation et l'exploitation des appareils électroniques usagés conformes à la législation. Les **anciens appareils électroniques** doivent donc être éliminés séparément. Veuillez ne **pas** jeter cet appareil dans la **poubelle domestique normale** !

Vous pouvez vous débarrasser gratuitement de votre vieil appareil dans des endroits de reprise spécifiques ou bien auprès de votre spécialiste lorsque vous achetez un nouvel appareil similaire. Vous pourrez obtenir d'autres détails sur la reprise (valables également pour les pays non-européens) auprès de votre administration locale.

Les batteries



Les piles ne contiennent pas de substances nocives telles que du cadmium, du plomb ou du mercure. Conformément aux réglementations concernant les piles, vous ne devez **pas** jeter les piles usagées dans la **poubelle domestique normale** ! Veuillez déposer les piles usagées aux **points de collecte** gratuits prévus dans le commerce.

Informations juridiques

Droits des marques

Fabriqué sous la licence de Dolby Laboratories. « Dolby », « Pro Logic » et le symbole du double D sont des marques déposées de Dolby Laboratories.

Manufacturé sous licence sous le brevet U.S. #s : 5,451,942; 5,956,674; 5,974,380; 5,978,762; 6,487,535 & autres brevets de parution & en suspens U.S. et internationaux. DTS et DTS Digital Surround sont des marques déposées et les logos et symboles DTS des marques de DTS, Inc. © 1996-2007 DTS, Inc. Tous droits réservés.



La police de l'écran « LoeweL2700 » se fonde sur la police « Tavmjong Bah Arev (tavmjong.free.fr) », qui pour sa part se fonde sur « Bitstream Vera ». Bitstream Vera est une marque de Bitstream Inc.

Cet appareil comporte un logiciel basé en partie sur les travaux du groupe Independent JPEG Group.

DivX et les logos DivX s'y rapportant sont des marques déposées de DivX, Inc.

Ce produit contient un logiciel développé par l'OpenSSL Project pour l'usage de l'OpenSSL Toolkit (<http://www.openssl.org/>).

Ce logiciel est fourni par l'OpenSSL project « tel quel » et sans garantie express ou implicite, incluant, de manière non limitative, les garanties de commercialisation et d'adaptation dans un but spécifique. la responsabilité d'OpenSSL project ou de ses collaborateurs ne saurait être engagée en raison notamment de dommages dus à l'inexécution, totale ou partielle, de ses obligations, des dommages directs ou indirects découlants de l'utilisation ou des performances du logiciel par le licencié et plus généralement d'un quelconque dommage indirect. En particulier, les parties conviennent expressément que tout préjudice financier ou commercial (par exemple perte de données, perte de bénéfices, perte d'exploitation, perte de clientèle ou de commandes, manque à gagner, trouble commercial quelconque) ou toute action dirigée contre le licencié par un tiers, constitue un dommage indirect et n'ouvre pas droit à réparation.

Ce produit comporte un logiciel cryptographique écrit par Eric Young (eay@cryptsoft.com).

Ce produit comporte un logiciel écrit par Tim Hudson (tjh@cryptsoft.com).

Ce produit contient un logiciel qui a été développé par des tiers et/ou un logiciel soumis à la Licence publique générale GNU et/ou à la Licence publique générale limitée GNU. Vous pouvez redistribuer et/ou modifier ce programme selon la version 2 de la Licence publique générale GNU ou toute autre version ultérieure choisie par vous, publiée par la Free Software Foundation.

La publication de ce programme par Loewe s'effectue SANS AUCUNE GARANTIE DE QUELQUE NATURE NI SOUTIEN; mais surtout sans garantie implicite de la COMMERCIALISATION ou d'ADAPTATION DANS UN BUT SPÉCIFIQUE. Pour en savoir plus, consultez la Licence publique générale GNU. Vous pouvez obtenir le logiciel auprès du SAV Loewe.

Vous pouvez télécharger la Licence publique générale GNU ici : <http://www.gnu.org/licenses/>.

Ce numéro de clé [] contient un code secret et ainsi la sécurité enfants. Veuillez le garder dans un lieu sûr.

A

Administrateur : La personne qui administre le réseau, s'occupant donc de la préparation et de la gestion des composants qui font part du réseau.

Adresse IP : Les adresses IP (adresses du protocole Internet) servent pour identifier des appareils dans un réseau du protocole Internet (IP). Les adresses IP comprennent quatre groupes de chiffres avec trois chiffres chacun.

Adresse MAC : Adresse hardware d'un adaptateur réseau, par exemple de la plaque réseau dans le PC. Elle est assignée par le constructeur et sert pour identifier de façon univoque les appareils dans les réseaux.

Antenne active : Une antenne avec alimentation électrique propre ou amplification, qui peut améliorer la réception dans des zones à mauvaise réception.

AVS : Prises audio/vidéo sur le côté du téléviseur (jack ou Mini-DIN).

AVI : Acronyme de Audio Video Interleave, qui est un conteneur vidéo développé par Microsoft. Un seul fichier vidéo AVI peut contenir plusieurs flux de données audio, vidéo et text (d'où le nom de format conteneur).

B

Bande : Désignation pour une plage de transmission.

Blu-Ray Disc : Le successeur du DVD. Un Blu-ray Disc (disque Blu-ray, BD en abrégé) peut contenir environ cinq DVD. Un disque Blu-ray offre ainsi assez d'espace pour du matériel d'image haute résolution et des formats de son multicanaux.

BMP : Acronyme de Bitmap, un format graphique tramé (raster) développé par Microsoft Windows et OS/2 qui a une large diffusion et qui est donc supporté sans problèmes par presque tous les logiciels graphiques en utilisation.

C

Câble jack : Câble pour la transmission de l'image et du son.

Canal (WLAN) : Le canal est une partie précise de la bande de fréquence WLAN. Pour communiquer entre eux, les appareils doivent avoir le même canal WLAN. En Europe, la bande de fréquence WLAN comprend actuellement 13 canaux.

CEC : Abréviation de Consumer Electronics Control. Le système CEC met des fonctions de contrôle des plusieurs composants à disposition des appareils d'électronique grand public (par ex. mode veille, One Touch Play). CEC est désigné également par **Digital Link HD** par Loewe.

Cliant : Même appelé client réseau; il s'agit d'un poste terminal comme par exemple un téléviseur, qui est connecté au réseau est qui reçoit les données d'un serveur (médiás) les rendant disponibles pour l'utilisateur.

Common Interface : La Common Interface (emplacement CI) est une inter-face standardisée. Par l'insertion de modules de décodage appropriés (**module CA**) et d'une **Smart Card**, il est possible de visionner des programmes numériques codés.

Common Interface Plus : CI Plus est une version améliorée du **Common Interface**. CI Plus-Slots sont en principe compatible avec les versions CI-Standard précédentes, c.-à-d. que le module CA et les Smart Cards selon le CI-Standard actuel peuvent continuer à être utilisé dans les CI Plus-Slots, dans la mesure où le fournisseur de programme l'autorise. Cependant d'autres conditions étendues sont valables en plus pour CI Plus.

Component : Cf. **Raccord de composants**.

Contenus multimédia : Ce terme comprend vidéos, fichiers musicaux et photos.

D

Décodeur : Les signaux télévisuels analogiques codés passent par un décodeur qui les rend visibles.

Défaut de pixel : Un défaut de pixel est un pixel défectueux, le plus souvent sur un LCD. Les défauts de pixel peuvent résulter de défauts de production. Elles se manifestent par ex. par un pixel allumé en permanence ou un pixel toujours noir. Des pixels individuels défectueux sont toutefois exclus de la garantie.

DHCP : Acronyme de Dynamic Host Configuration Protocol. Le protocole DHCP permet d'assigner automatiquement les adresses IP à l'aide d'un serveur DHCP.

Digital Link : Système pour la commande d'enregistreurs (pour les magnétoscopes et enregistreurs DVD de Loewe) via les prises EURO-AV du téléviseur Loewe avec installation couverte. Commande du magnétoscope pour les enregistrements avec minuterie.

Digital Link HD : Système visant la commande d'appareils via la connexion HDMI du téléviseur installé de manière dissimulée.

Digital Link Plus : Système pour la commande d'enregistreurs selon le Protocole 50. Pour les chaînes analogiques, les réglages de chaîne et de minuterie sont transmises à l'enregistreur via la prise EURO-AV. L'enregistrement avec minuterie est exclusivement exécuté par l'enregistreur. La désignation varie selon les fabricants.

DivX : Codec vidéo qui permet de compresser de gros fichiers en fichiers bien plus légers sans en perdre excessivement en qualité.

DNS : Abréviation pour Domain Name System. Des noms lisibles sont attribués aux **adresses IP** numériques (par ex. www.loewe-int.de). Les serveurs DNS sont responsables pour la résolution d'adresses lisibles dans les adresses IP correspondantes.

Dolby Digital : Son multicanal numérique. La norme numérique pour les systèmes home cinéma de haute qualité. Avec ce standard, les canaux sont pilotés individuellement. Les trois canaux frontaux, droit, centre et gauche, les deux canaux surround, droit et gauche, et le canal de subwoofer externe sont désignés sous signal 5.1.

Dolby Pro Logic : Son multicanal numérique. Transforme un signal stéréo codé en Dolby en un son surround. Celui-ci contient en général quatre canaux (frontal gauche, central, frontal droit, canal surround). Il n'est pas créé de canal subwoofer spécial au cours avec cette procédure.

Glossaire

D (suite)

Dolby Pro Logic II : Son multicanal numérique. Dolby Pro Logic II est une poursuite du développement de **Dolby Pro Logic**. Ce processus crée à partir d'un signal stéréo ou Pro-Logic un son spatial 6 canaux (frontal gauche, central, frontal droit, surround gauche, surround droit, subwoofer).

Dolby Surround : Système de son multicanal analogique qui héberge quatre canaux de son dans deux pistes à l'aide d'un codage matriciel.

Dolby Virtual Speaker : La technologie Dolby Virtual Speaker simule la restitution surround d'une vraie lecture 5.1 avec seulement deux haut-parleurs.

DRM : Digital Rights Management (= gestion des droits digitaux). Procédé de contrôle des données protégées par les droits d'auteur. Pour utiliser correctement les contenus protégés par DRM il faut avoir un appareil compatible avec DRM aussi bien que posséder une licence (sujette à paiement) délivrée par l'offrant.

DTS : Digital Theater Systems ; son multicanal numérique.

DVB-C/SI-T : Émission vidéo numérique pour la télévision numérique. DVB désigne d'un point de vue technique le processus standardisé pour la transmission des contenus numériques (télévision, radio, son multicanal, son spatial, **EPG**, télétexte et autres services supplémentaire) par la technique numérique. **C** est pour la transmission par câble, **S** pour le satellite et **T** pour la diffusion terrestre ou par antenne.

DVD : Abréviation de Digital Video Disc et ultérieurement Digital Versatile Disc (angl. pour disque numérique versatile).

DVI : Digital Visual Interface est une interface pour la transmission de données vidéo et graphiques (sans son).

E

EPG : Electronic Programme Guide (angl. pour guide de programme électronique) est la variante électronique d'un magazine imprimé pour les programmes télévisuels. A l'aide de l'EPG, il est possible de voir le programme télévisuel, de transmettre les données correspondantes. La liste des chaînes contient le titre, le début et la fin ainsi que la durée de l'émission. Il est en outre affiché en supplément pour les émissions individuelles de brèves descriptions du contenu.

Emplacement CI : Cf. **Common Interface**.

Ethernet : Technologie filaire du réseau de données pour réseaux locaux (LAN). Elle comprend aussi des normes pour les connecteurs et le vitesses de transmission.

F

FLOF : Full Level One Facilities. Système télétexte avec lequel sur chaque page, les désignations et les numéros des destinations de saut sont transmis séparément dans la dernière ligne. On peut ainsi guider le lecteur par ex. sur des thèmes liés au niveau du contenu. Il n'existe pas d'information Informations concernant les pages qui existent et les pages qui disposent de sous pages dans FLOF.

G

Gateway : Transmission vers un autre réseau ; dans ce cas liaison du réseau domestique avec Internet.

L'appareil réseau qui réalise la liaison est habituellement utilisé en tant que Gateway standard. En général, le routeur DSL représente aussi le Gateway Internet.

Gestion horaire automatique : Comme pour le système **VPS** pour les émetteurs analogiques, la gestion horaire automatique surveille le début et la fin d'émissions sur les émetteurs DVB. Si ces horaires diffèrent de ceux qui ont été programmés dans les données minuterie, la durée de l'enregistrement est automatiquement modifiée en fonction. La gestion horaire automatique n'est pas compatible avec tous les émetteurs DVB.

Groupes de signaux d'entrée : Selon le signal présent, les sources de signaux sont divisées en groupes différents. Ci-dessous sont répertoriés les groupes d'entrée de signaux avec les types de signaux correspondants et les entrées possibles pour cela.

TV analogique :

Type de signal : FBAS, YC, RGB-SD (480i/576i), Composant-SD (480i/576i)

Entrée : Tuner analogique, AV, AVS

TV numérique :

Type de signal : DVB-SD, HDMI-SD (480i/576i)

Entrée : Tuner numérique, HDMI1, HDMI2, HDMI3

HD analogique :

Type de signal : RGB-HD (mode vidéo : par ex. 1920x1080, 1280x720), Composant-HD (modes vidéo : par ex. 1920x1080, 1280x720)

Entrée : PC IN

HD numérique :

Type de signal : DVB-HD, HDMI-HD

Entrée : Tuner numérique, HDMI1, HDMI2, HDMI3

PC :

Type de signal : RGB (modes PC : par ex. 800x600, 1024x768, 1280x1024, 1360x768)

Entrée : PC IN

PhotoViewer :

Entrée : USB

H

HbbTV : HbbTV (Hybrid broadcast broadband television) est un standard industriel qui offre une plateforme technologique ouverte et indépendante du fabricant. La HbbTV combine les émissions de télévision directement à des services en ligne via l'Internet haut débit (DSL).

HDCP : High-bandwidth Digital Content Protection. Système de codage qui est prévu pour les interfaces **DVI** et **HDMI** pour la transmission protégée de données audio et vidéo.

HDMI : High Definition Multimedia Interface est une interface venant d'être mise au point pour la transmission totalement numérique de données audio et vidéo.

Glossaire

HDTV : High Definition TeleVision (angl. pour télévision haute-définition) est un concept chapeau qui désigne toute une série de normes télévisuelles haute définition.

HD-Ready : Sigle qui est attribué à des produits qui son en mesure d'afficher la télévision haute définition (**HDTV**).

High et Low-Band : plages de transmission pour les satellites.

Host : Traduction de « ordinateur central ». C'est l'ordinateur qui met à disposition des données et sur lequel on exécute les services du serveur. Voir aussi sous « serveur média ».

ID3-Tags : Informations additionnelles sur les fichiers MP3. Ces informations peuvent contenir des indications sur auteur, titre, album et couverture d'album. L'élaboration de ces données sur le PC est effectuée par ID3-Tag-Editor.

ID réseau : Ce qu'on appelle le numéro d'identification du programme est désigné sous NID ou aussi ID réseau ; il s'agit d'un nombre compris entre 0 et 8191. Dans certains réseaux câblés de certains pays, cette indication est nécessaire. Seuls les signaux DVD de ce réseau de chaînes sont alors recherchés.

Image dans l'image : Cf. **PIP**.

IR-Link : la fonction IR-Link permet de commander des appareils supplémentaires installés dans des endroits cachés provenant d'autres fabricants via le téléviseur Loewe. L'émetteur infrarouge nécessaire pour cela est disponible en tant qu'accessoire et peut être raccordé à la prise IR-Link du téléviseur.

JPEG/JPG : Joint Photographic Experts Group est un comité qui a mis au point un processus standardisé pour la compression des photos numériques. Ce processus JPEG (extension **JPG**) qui a été nommé selon le comité est un format répandu dans le monde entier pour les photos.

LAN : Abréviation de Local Area Network (c'est-à-dire réseau local restreint). Désignation utilisée principalement pour les réseaux avec câblage (Ethernet).

LCD : Liquid Crystal Display (angl. pour écran à cristaux liquides).

LCN : Logical Channel Numbers (angl. Numéros de programmes logiques). Pour les émetteurs avec LCN, le numéro de chaîne correspondant à l'émetteur est transmis par le diffuseur. Les émetteurs sont classés selon ces numéros de chaîne.

L-Link : Connexion système intelligente entre les appareils Loewe Loewe pour l'échange automatique d'informations. Rend la commande des téléviseurs et composants système Loewe encore plus confortable.

LNB/LNC : LNB (Low Noise Block Converter) désigne l'élément électronique décisif d'une antenne satellite. Elle est montée au point de convection d'une antenne parabolique. La désignation **LNC** (Low Noise Converter) que la conversion à une fréquence intermédiaire inférieure a lieu. Le bloc supplémentaire dans la LNB signifie que toute une plage de fréquence (un bloc) est utilisé.

M

Magazine TV électronique : Cf. **EPG**.

Mbit/sec : Indication de la vitesse de transmission dans les réseaux en mégaoctet, c'est-à-dire en millions de chiffres par seconde. Avec WLAN, la vitesse maximale est de 11 (IEEE 802.11b), 54 (IEEE 802.11g) ou 300 (IEEE 802.11n) Mbit/sec, en réseau câblé 10 Mbit/sec ou 100 Mbit/sec (Ethernet rapide).

Module CA : Le **module Conditional Access** contient le système de codage et compare le code envoyé avec celui de la **Smart Card**. si les deux correspondent, les chaînes ou programmes correspondants sont décodés.

Modulateur : Émetteur dans le magnétoscope ou l'enregistreur de DVD pour pouvoir recevoir les signaux via le tuner du téléviseur.

Mono : Son monocanal.

MP3 : Format de données pour des fichiers audio comprimés.

MPEG : Processus de compression numérique pour vidéo.

N

NAS : Acronyme de Network Attached Storage, qui désigne un périphérique de stockage relié à un réseau. Ce terme indique un disque dur qui est connecté de façon autonome (c'est-à-dire sans le PC) dans le réseau.

NICAM : Norme de son. Est utilisé en Belgique, Danemark, Angleterre, France, Suède et Espagne.

NTSC : Norme de couleur américaine.

P

Page Catching : Piloter et ouvrir un numéro de page dans le télétexte.

PAL : Norme de couleur européenne.

PCM : Modulation de code de pulsion pour le son numérique.

PIP : Picture in Picture (angl. anglais pour image dans l'image); une fonction qui affiche deux images sur un écran.

Pixel : Aussi nommé point ou élément d'image, désigne aussi bien la plus petite unité d'une grille graphique numérique que leur représentation sur un écran avec commande de grille.

PNG : Acronyme de Portable Network Graphics, un format d'images numériques ouvert pour une compression sans perte.

Port : Un port fait partie de l'adresse réseau (ou adresse IP). Il vous permet d'associer des paquets de données à des services différents sur un appareil sous la même adresse réseau.

P (suite)

Powerline : Powerline désigne un type de connexion à un réseau câblé, au sein duquel des données seront transmises via le réseau électrique domestique au moyen d'un adaptateur disponible en option.

Preceiver DVD : Appareil combiné composé d'un lecteur de DVD et d'une radio sans amplificateur intégré.

Prise AV : Prise pour les signaux audio et vidéo.

Prise EURO-AV : Interface pour le raccordement d'appareils vidéo à un téléviseur. Cette prise est aussi désignée comme prise péritel ou scart.

Progressive JPEG : Progressive JPEG sont affichés progressivement par étapes. La qualité de la photo augmente au fur et à mesure du processus de chargement.

ProScan/Progressive Scan : Progressive Scan (anglais pour « balayage par étapes », abrégé en : PS) ou processus de plein écran, on entend une technique d'affichage d'image de moniteurs, de téléviseurs, de projecteurs et autres appareils d'affichage pour lesquels l'appareil de diffusion ne reçoit pas des semi-images limitées en nombre de lignes, comme c'est le cas avec la technique entrelacée, mais de vraies images complètes.

PSK : Acronyme de Pre-Shared Key (clé pré-partagée) dans le contexte des modes de cryptage des WLANs. Tous les clients qui désirent se connecter à un réseau sans fil protégé par une clé PSK doivent connaître cette clé.

Puissance du signal : Puissance du signal d'antenne reçu.

Q

Qualité du signal : Qualité du signal d'antenne entrant.

R

Raccord de composants : Désigné également par le terme anglais **Component**. Branchement par lequel le signal vidéo est transmis via trois raccords (cinch) séparés. Il se compose du signal de luminosité **Y** ainsi que des signaux de différences de couleur **Pb** (taux de bleu) et **Pr** (taux de rouge).

Rapport de contraste dynamique : Ici, si l'image contient une grande proportion de noir, la luminosité de l'écran est adaptée. Ce qu'on appelle les Backlights (éclairage d'arrière plan) sont automatiquement affaiblis et le rapport de contraste augmente brièvement, donc dynamiquement.

Rapport de contraste statique : Décrit la différence entre la représentation d'image la plus claire et la plus sombre.

Représentation de films cinématographiques 24p : Les films sur Blu-ray Disc supportent le format de film de cinéma de 24p. Le lecteur Blu-Ray transmet vers le téléviseur le format de film original avec 24 images plein écran par seconde. Avec le DMM (DigitalMovieMode) activé dès l'usine, les images intermédiaires sont comptabilisées en supplément et insérées, ce qui réduit les images saccadées typiques du cinéma et veille à une restitution fluide des séquences de mouvements.

RGB : Signaux de couleur rouge, vert et bleu.

S

SDTV : Standard Definition TeleVision (angl. pour programme télévisuel en qualité standard).

Serveur DHCP : Service de réseau qui s'occupe de l'allocation automatique des adresses IP aux clients.

Serveur média : Il indique d'un côté l'appareil sur lequel sont enregistrés les contenus multimédia, de l'autre côté le service qui met à disposition ces données dans le réseau.

Set-Top-Box : Set-Top-Box (abréviation STB) désigne dans l'électronique de divertissement un appareil qui est raccordé à un autre, généralement un téléviseur, et qui offre ainsi à l'utilisateur des possibilités d'utilisation supplémentaires.

SECAM : Norme de couleur française.

Sources AV : Source audio/vidéo.

Smart Card : La Smart Card est une carte à puce électronique qui est fournie par l'opérateur de programme respectif ou par l'exploitant de TV à péage sans certification. Elle contient le code qui est décodé par le **module CA**.

Stéréo : Son bicanal.

Switch : Commutateur qui permet de relier plusieurs ordinateurs sur un réseau.

T

Tags ID3 : Informations supplémentaires concernant les fichiers audio MP3 et WMA. Possibilité d'y mémoriser des indications sur l'interprète, le titre, l'album et la couverture d'album parmi d'autres indications. Le traitement de ces données s'effectue sur le PC via ID3-Tag-Editor.

Taux de symboles : Décrit la vitesse de transmission lors de la transmission de données.

Tension de commutation : Les appareils vidéo émettent cette tension pour préparer le téléviseur pour la lecture.

Terrestre : Dans la transmission des données, une transmission hertzienne est désignée comme terrestre quand aucun satellite n'est utilisé comme station intermédiaire.

TFT : Thin-Film-Transistor (angl. pour transistor à film fin). Une application répandue est le pilotage des écrans plats à cristaux liquides pour lesquels un unique transistor est utilisé par point de l'écran. Ce type de construction des écrans est désigné par LCD à matrice active, mais est souvent désigné comme écran TFT dans le langage courant.

TOP : Table of Pages. Système Télétexte avec lequel les pages individuelles sont divisées en rubriques. Les blocs représentent ce faisant un niveau de hiérarchie supérieur (par ex. informations, sport, programmes) et les groupes dans le niveau inférieur (par ex. national/international, football/tennis). Il est possible d'attribuer des désignations brèves aux pages qui sont affichées en couleur dans la ligne inférieure et qui peuvent être sélectionnées avec les quatre touches de couleur de la télécommande. Des informations sont en outre transmises sur les pages qui existent et sur les pages qui disposent de sous-pages.

Glossaire

Tuner : Anglais pour récepteur.

Tuner satellite : Élément de réception pour les émissions satellites.

U

UPnP AV : Acronyme de Universal Plug and Play Audio / Video. Il permet de contrôler les appareils du réseau quels que soient les fabricants. C'est un standard très utilisé pour les réseaux locaux.

USB : Universal Serial Bus. Système bus sériel en liaison avec des appareils externes (lecteur de cartes USB, clé USB).

V

VGA : Interface PC pour le raccordement d'un moniteur.

Virtual Dolby Surround : Une technologie certifiée par Dolby. Elle crée une image sonore virtuelle avec deux haut-parleurs. La condition préalable est **Dolby Surround** ou **Dolby ProLogic** comme source. Le virtualisateur mis en oeuvre traite tous les signaux multicanaux et donne la sensation de haut-parleurs supplémentaires.

VPS : Le Video Programming System (VPS) est un signal qui transmet certaines (mais pas toutes) les chaînes analogiques de télévision dans l'intervalle de suppression du signal télévisuel. Le signal sert au magnétoscope ou à l'enregistreur DVD pour l'enregistrement d'émissions de temporisation de l'heure de début, des suppressions d'émission et de dépassement de durée prévue de l'émission.

W

WEP : Acronyme de Wired Equivalent Privacy. Protocole standard de sécurité désormais obsolète dans le contexte des modes de cryptage des WLANs.

WLAN : Abréviation de Wireless Local Area Network (c'est-à-dire réseau local restreint sans câbles). Désigné également comme réseau sans câbles.

WMA : abréviation de Windows Media Audio, format de données audio propre à Microsoft. Tout comme pour les fichier MP3, le contenu est ici également comprimé.

WMV : Acronyme de Windows Media Video, format vidéo développé par Microsoft.

WPA : Acronyme de Wi-Fi Protected Access (Accès WiFi protégé). Utilisée à la place du WEP comme méthode de cryptage standard des réseaux sans fil.

Y

Ycc/Ypp : Normes de couleur avec **Set-Top-Boxe**.

YCbCr : Modèle de couleur numérique, utilisé faussement dans le langage courant pour les signaux dans la résolution standard (**SDTV**). Le modèle de couleur YCbCr, dans lequel par exemple les DVD sont codés, a été conçu sur la base du modèle de couleur **YUV** de la télétechnique analogique. Dans le cas de YCbCr, les données sont transmises sans transformation par le biais d'interfaces numériques comme **DVI** ou **HDMI**.

YPbPr : Modèle de couleur analogique, voir également **Raccord de composants**. Le signal YPbPr analogique est généré depuis le signal YCbCr par un transducteur dans le lecteur et transmis ensuite aux 3 sorties de composants du lecteur.

YUV : Le modèle de couleur YUV est utilisé pour les téléviseurs couleurs analogiques suivant les normes **PAL** et **NTSC**. Dans le langage courant, on parle souvent d'YUV lorsqu'il s'agit en fait d'**YPbPr** (pour les raccords/câbles analogiques) et d'**YCbCr** (pour le numérique). YUV est utilisé uniquement en cas de modulation en quadrature pour PAL et de transmission NTSC et ne sert à aucune autre application.

Déclaration de conformité CE

- BG** Този уред отговаря на основните изисквания и разширените съответни предпоставки **Директива 1999/5/ЕС**. Разрешено е използването му във всички държави от **ЕС**, и освен това в **Исландия, Норвегия и Швейцария**. Във **Франция и Италия** използването му е разрешено **само в затворени помещения**.
- CZ** Toto zařízení je v souladu se základními požadavky a ostatními odpovídajícími ustanoveními **Směrnice 1999/5/EG**. Může být používán ve všech zemích **EU** dodatečně také na **Islandu, v Norsku a ve Švýcarsku**. Ve **Francii a v Itálii** je použití přístroje dovolené **jenom v interiéru**.
- D** Dieses Gerät entspricht den grundlegenden Anforderungen und den weiteren entsprechenden Vorgaben der **Richtlinie 1999/5/EG**. Es darf in allen Ländern der **EU** sowie zusätzlich in **Island, Norwegen** und der **Schweiz** betrieben werden. In **Frankreich und Italien** ist die Nutzung **nur in Innenräumen** zulässig.
- DK** Dette udstyr er i overensstemmelse med de væsentlige krav og andre relevante bestemmelser i **Direktiv 1999/5/EF**. Det må kun anvendes i **EU-landene** samt i **Island, Norge og Schweiz**. I **Frankrig og Italien** er det kun tilladt at anvende det **indendørs**.
- E** Este equipo cumple con los requisitos esenciales así como con otras disposiciones de la **Directiva 1999/5/CE**. Puede operar en todos los países de la **UE** y adicionalmente en **Islandia, Noruega y Suiza**. En **Francia e Italia**, su uso está permitido **únicamente en espacios interiores**.
- FIN** Tämä laite täyttää **direktiivin 1999/5/EY** olennaiset vaatimukset ja on siinä asetettujen muiden laitetta koskevien määräysten mukainen. Laitetta saa käyttää kaikissa **EU-maissa** sekä **Islannissa, Norjassa ja Sveitsissä**. **Ranskassa ja Italiassa** laitetta saa käyttää **vain sisätiloissa**.
- F** Cet appareil est conforme aux exigences essentielles et aux autres dispositions pertinentes de la **Directive 1999/5/EC**. L'utilisation est possible dans tous les pays de l'**UE**, en **Islande, en Norvège et en Suisse**. En **France et en Italie** l'utilisation est autorisée **uniquement dans des espaces fermés**.
- GB** This equipment is in compliance with the essential requirements and other relevant provisions of **Directive 1999/5/EC**. It may be operated in all countries in the **EU** and also in **Iceland, Norway and Switzerland**. In **France and Italy** it may only be used **indoors**.
- GR** Αυτός ο εξοπλισμός είναι σε συμμόρφωση με τις ουσιώδεις απαιτήσεις και άλλες σχετικές διατάξεις της **Οδηγίας 1999/5/ΕΚ**. Επιτρέπεται η λειτουργία της σε όλες τις χώρες της **ΕΕ**, καθώς και στην **Ισλανδία**, στην **Νορβηγία** και στην **Ελβετία**. Στην **Γαλλία** και στην **Ιταλία** επιτρέπεται η χρήση **μόνο σε εσωτερικούς χώρους**.
- I** Questo apparato é conforme ai requisiti essenziali ed agli altri principi sanciti dalla **Direttiva 1999/5/CE**. Può essere messo in funzione in tutti i paesi dell'**UE** e inoltre in **Islanda, Norvegia** e in **Svizzera**. In **Francia** e in **Italia** è consentito l'uso **solo in ambienti chiusi**.
- N** Dette utstyret er i samsvar med de grunnleggende krav og andre relevante bestemmelser i **EU-direktiv 1999/5/EF**. Det kan brukes i alle **EU-land** og dessuten i **Island, Norge og Sveits**. I **Frankrike og Italia** er **kun innendørs bruk** tillatt.
- NL** Dit apparaat voldoet aan de essentiële eisen en andere van toepassing zijnde bepalingen van de **Richtlijn 1999/5/EG**. Het gebruik is toegestaan in alle landen van de **EU** en ook in **Island, Noorwegen en Zweden**. In **Frankrijk en Italië** is het gebruik **slechts binnenshuis** toegestaan.
- S** Denna utrustning är i överensstämmelse med de väsentliga kraven och andra relevanta bestämmelser i **Direktiv 1999/5/EC**. Apparatens får användas i alla länder inom **EU** liksom på **Island, i Norge och i Schweiz**. I **Frankrike och Italien** får apparaten användas **endast inomhus**.



Déclaration de conformité CE

EG-Konformitätserklärung EC Conformity Declaration

Hersteller: **Loewe Opta GmbH** Handelsname: **LOEWE.** Produkt: **Farbfernsehempfänger mit LCD Flachbildschirm**
Manufacturer Trade mark Product: **Colour Television Receiver with LCD Flat Panel Display**

Produktbezeichnung / Artikelnummer: **Individual 32 Selection Sound LED / 69415 ; Individual 40 Selection LED 200 / 69418**
Product designation / Article number: **Individual 46 Selection LED 200 / 69419**

Das bezeichnete Produkt stimmt mit den Vorschriften folgender Europäischer Richtlinien überein:
The designated product conforms to the provisions of the following European directives:

2006/95/EG

Richtlinie des Rates vom 12. Dezember 2006 zur Angleichung der Rechtsvorschriften der Mitgliedsstaaten betreffend elektrischer Betriebsmittel zur Verwendung innerhalb bestimmter Spannungsgrenzen - Niederspannungsrichtlinie.
Electrical equipment designed for use within certain voltages limits - LV-Directive.

2004/108/EG

Richtlinie des Rates vom 15. Dezember 2004 zur Angleichung der Rechtsvorschriften der Mitgliedsstaaten über die elektromagnetische Verträglichkeit.
Electromagnetic compatibility

1999/5/EG

Richtlinie des Rates vom 9. März 1999 über Funkanlagen und Telekommunikationsendeinrichtungen und die gegenseitige Anerkennung ihrer Konformität

Radio equipment and Telecommunications Terminal Equipment and the Mutual Recognition of their Conformity

2005/32/EG

Richtlinie des Europäischen Parlaments und des Rates vom 6. Juli 2005 zur Schaffung eines Rahmens für die Festlegung von Anforderungen an die umweltgerechte Gestaltung energiebetriebener Produkte und zur Änderung der Richtlinie 92/42/EWG des Rates sowie der Richtlinie 96/57/EG und 2000/55/EG des Europäischen Parlaments und des Rates.

Establishing a framework for the setting of ecodesign requirements for energy-using products and amending Council Directive 92/42/EEC on Directives 96/57/EC and 2000/55/EC of the European Parliament and of the Council.

Anbringung der CE-Kennzeichnung: 10
Affixing of the CE marking



Die Übereinstimmung des bezeichneten Produkts mit den Vorschriften der Richtlinien wird nachgewiesen durch die vollständige Einhaltung folgender Normen:

The conformity of the designated product with the provisions of Directives is proved by full compliance with the following standards:

Richtlinie / Directive 2006/95/EG

<input checked="" type="checkbox"/>	EN 60065	2002	+ A1 2006, A11 2008
-------------------------------------	----------	------	---------------------

Richtlinie / Directive 2004/108/EG

<input checked="" type="checkbox"/>	EN 55013	2001	+ A1 2003, A2 2006	<input checked="" type="checkbox"/>	EN 55024	1998	+ A1 2001, A2 2003
<input checked="" type="checkbox"/>	EN 55020	2007		<input checked="" type="checkbox"/>	EN 61000-3-2	2006	
<input checked="" type="checkbox"/>	EN 55022	2006	+ A1 2007	<input checked="" type="checkbox"/>	EN 61000-3-3	1995	+ A1 2001 + A2 2005

Richtlinie / Directive 1999/5/EG

<input checked="" type="checkbox"/>	EN 62311	2008	<input checked="" type="checkbox"/>	EN 301489-17	V1.3.2
<input checked="" type="checkbox"/>	EN 301489-1	V1.8.1	<input checked="" type="checkbox"/>	EN 300328	V1.7.1
<input checked="" type="checkbox"/>	EN 301893	V1.5.1	<input type="checkbox"/>		

Aussteller: Loewe Opta GmbH
Issuer

Ort, Datum: Kronach, den 18.03.2010
Place, Date

Rechtsverbindliche Unterschrift:
Legally binding signature

Name: ppa. Roland Bohl

Director R & D Product Development

i. V. Reiner Nowitzki

Head of TV Device Development

Déclaration de conformité CE

EG-Konformitätserklärung EC Conformity Declaration

Hersteller: **Loewe Opta GmbH** Handelsname: **LOEWE** Produkt: **Farbfernsehempfänger mit LCD Flachbildschirm**
Manufacturer Trade mark Product: **Colour Television Receiver with LCD Flat Panel Display**

Produktbezeichnung / Artikelnummer: **Individual 32 Compose LED / 69415 ; Individual 40 Compose LED 400 / 69408**
Product designation / Article number: **Individual 46 Compose LED 400 / 69409 ; Individual 55 Compose LED 400 / 69410**

Das bezeichnete Produkt stimmt mit den Vorschriften folgender Europäischer Richtlinien überein:
The designated product conforms to the provisions of the following European directives:

2006/95/EG

Richtlinie des Rates vom 12. Dezember 2006 zur Angleichung der Rechtsvorschriften der Mitgliedsstaaten betreffend elektrischer Betriebsmittel zur Verwendung innerhalb bestimmter Spannungsgrenzen - Niederspannungsrichtlinie.
Electrical equipment designed for use within certain voltages limits - LV-Directive.

2004/108/EG

Richtlinie des Rates vom 15. Dezember 2004 zur Angleichung der Rechtsvorschriften der Mitgliedsstaaten über die elektromagnetische Verträglichkeit.
Electromagnetic compatibility

1999/5/EG

Richtlinie des Rates vom 9. März 1999 über Funkanlagen und Telekommunikationsendeinrichtungen und die gegenseitige Anerkennung ihrer Konformität

Radio equipment and Telecommunications Terminal Equipment and the Mutual Recognition of their Conformity

2005/32/EG

Richtlinie des Europäischen Parlaments und des Rates vom 6. Juli 2005 zur Schaffung eines Rahmens für die Festlegung von Anforderungen an die umweltgerechte Gestaltung energiebetriebener Produkte und zur Änderung der Richtlinie 92/42/EWG des Rates sowie der Richtlinie 96/57/EG und 2000/55/EG des Europäischen Parlaments und des Rates.

Establishing a framework for the setting of ecodesign requirements for energy-using products and amending Council Directive 92/42/EEC on Directives 96/57/EC and 2000/55/EC of the European Parliament and of the Council.

Anbringung der CE-Kennzeichnung: 10
Affixing of the CE marking



Die Übereinstimmung des bezeichneten Produkts mit den Vorschriften der Richtlinien wird nachgewiesen durch die vollständige Einhaltung folgender Normen:

The conformity of the designated product with the provisions of Directives is proved by full compliance with the following standards:

Richtlinie / Directive 2006/95/EG

<input checked="" type="checkbox"/>	EN 60065	2002	+ A1 2006, A11 2008
-------------------------------------	----------	------	---------------------

Richtlinie / Directive 2004/108/EG

<input checked="" type="checkbox"/>	EN 55013	2001	+ A1 2003, A2 2006	<input checked="" type="checkbox"/>	EN 55024	1998	+ A1 2001, A2 2003
<input checked="" type="checkbox"/>	EN 55020	2007		<input checked="" type="checkbox"/>	EN 61000-3-2	2006	
<input checked="" type="checkbox"/>	EN 55022	2006	+ A1 2007	<input checked="" type="checkbox"/>	EN 61000-3-3	1995	+ A1 2001 + A2 2005

Richtlinie / Directive 1999/5/EG

<input checked="" type="checkbox"/>	EN 62311	2008	<input checked="" type="checkbox"/>	EN 301489-17	V1.3.2
<input checked="" type="checkbox"/>	EN 301489-1	V1.8.1	<input checked="" type="checkbox"/>	EN 300328	V1.7.1
<input checked="" type="checkbox"/>	EN 301893	V1.5.1	<input type="checkbox"/>		

Aussteller: Loewe Opta GmbH
Issuer

Ort, Datum: Kronach, den 18.03.2010
Place, Date

Rechtsverbindliche Unterschrift:
Legally binding signature

Name: ppa. Roland Bohl

Director R & D Product Development

i. V. Reiner Nowitzki

Head of TV Device Development

Index

0-9

24p format116

A

Actualisation logiciel130
Affichage21
Affichage à l'écran62
Affichage de statut93
Affichage d'info15
Affichage du statut du téléviseur42
Aide15
Alarme61
Amplificateur audio124
Amplificateur HiFi/AV119, 124
Antenne DVB112
Antenne WLAN interne64
Aperçu minuterie94, 95, 97, 127
Appareil photo numérique114
Assistance de recherche44
Assistant de composants du son119
Assistant d'enregistrement126
Assistant d'enregistrement95
Assistant de première mise en service22
Attribuer à l'entrée audio numérique113
Autoriser la tension de commutation112
Avance et retour rapides91, 99

B

Balance37
Basculer sur l'image en direct90
Branchement des antennes18
Branchement des haut-parleurs19
Branchement du téléviseur18
Branchements11

C

Caméscope114
Capacité d'enregistrement88
Chaîne dernière40
Chaîne rechercher/actualiser44
Chaînes par décodeur113
Clavier de téléphone portable12
Clavier USB134
Clé USB130
Code secret60
Combinaison de touches134
Commande10

Commande par menus12
Commentaire audio23, 37
Common Interface110
Common Interface Plus111
Configuration de l'image38
Conflit d'enregistrement97
Console de jeu116
Consoles de jeux113
Contenu de la livraison7
Contraste38
Contrôler le disque dur108
Couper le son36
Couvercle de l'appareil18

D

Décoder un enregistrement crypté102
Décryptage en mode DR continu88
Délai pour l'enregistrement en série88
Déplacer l'image verticalement39
Désactiver son36
Détection autom. de la parole37
Digital Link HD (HDMI CEC)117
Digital Link Plus113, 128
Disponibilité DR89
DR+ Streaming106
 FollowMe107
 Lire via le réseau106
 Mode veille étendu106
 Transférer à partir d'un téléviseur émetteur107
DR+ Streaming - Réglages89
 Nom de l'appareil DR89
 Nom du groupe d'appareils DR89
 Numéro de port IP89
Partager l'archive DR avec d'autres
 téléviseurs89
Utiliser également l'archive DR des autres
 téléviseurs89

E

Écran partagé50, 51
Effacer
 Chaque signet98
 Des parties d'un enregistrement100
 Enregistrement103
 Tous les signets101, 103
Efficacité énergétique15, 22
Émetteurs cryptés23, 24, 29, 44, 63

Emplacement CI63
En cas de prog., mise en marche53
Enregistrement126
Enregistrement direct92
Enregistrement immédiat92
Enregistrement par minuterie94
 Manuellement95
 Via EPG94
 Via le télétexte95
Enregistrements par minuterie126
Enregistrer des sous-titres93
Enregistrer des sous-titres en mode DR
 continu88
Enregistreur DVD116
Entrée données53
Entrée son numérique125
Environnement148
EPG52
Équipement du téléviseur146
Éteindre le téléviseur lorsqu'un
 enregistrement est en cours93

F

FLOF54
Fonction Passages marquants (fonction
 Extraits)91
Fonction Replay91
Fonctions des touches40
Fonctions Télétexte40
Format auto38
Format de l'image38, 39
 4:339
 16:939
 Cinéma39
 PALplus39
 Panorama39
 Zoom39
Formater le disque dur108

G

Gestion horaire automatique109
Gestionnaire d'effacement97
 Placer la protection dans le menu
 Réglage de la minuterie96
 Placer/supprimer la protection contre
 l'effacement105

Index

H			
Haut-parleurs actifs	121	MediaNet	77
HbbTV	82	Paramètres	77
HDMI	116	Recommandations.....	73
HDMI CEC	117	Sélection de thèmes	73
Heure	41	MediaPhoto	79
Heure et date.....	62	Diaporama	79
Heures VPS	55	Mode plein écran	79
		Pivoter image	79
I		MediaPortal	14
Image	38	Médias	
Image dans l'image.....	50	Accès	65
Informations sur la chaîne.....	40	Plan d'aperçu	65
Information sur passages occultés.....	88	Quitter	65
Installation du téléviseur.....	18	MediaText.....	82
Installations satellites.....	24	MediaUpdate.....	64
Intégration RGB à partir de AV	112	MediaVideo	80
Intensité de couleur	38	Avance	81
Interface RS-232C.....	125	Reproduire	80
Interrupteur d'alimentation	10, 21	Retour	81
Interrupteur de mise en/hors service.....	10	Sauter avec les touches directionnelles.....	81
iPIP	50	Sauter grâce à la saisie d'un horaire.....	81
		Sélection de la langue et du son	81
L		Mémoriser	52
Langue	22, 61, 137	Menu Digital Recorder	88
Langue du menu.....	15	Menu médias.....	66
Langue/son.....	43	Menu radio.....	17, 57
Largeur de saut.....	88	Menu TV.....	16
Lecteur Blu-ray.....	116	MHEG-5	84
Lecteur DVD	116	Minuterie.....	61
Lecture d'archive.....	98	Mise en marche à distance du téléviseur	
Lecture des passages marquants (extraits) ..99		via Digital Link	113
L'index dans le téléviseur	15	Mise en service	21
Lissage de film (DMM)	38	Mise hors service.....	21
Liste des chaînes	34	Mode d'écoute	36
Listes de favoris.....	35	Mode DR activé en continu	88
LNC/LNB	25, 27, 28	Mode Jeux	113
Logical Channel Number.....	30	Mode Radio	21, 56, 58
Luminosité.....	38	Mode veille.....	21
		Modifier des émetteurs	46
M		Déplacer un émetteur.....	46
MediaHome.....	70	Effacer des émetteurs.....	46
MediaMusic	78	Renommer une chaîne	47
MediaNet	73	Rétablir les émetteurs	47
Espace personnel.....	75	Modifier la liste des favoris.....	49
Favoris.....	73, 76	Ajouter des émetteurs	49
Internet.....	74	Déplacer un émetteurs	49
		Effacer des émetteurs.....	49
		Renommer la liste.....	49
		Modifier la taille.....	81
		Modifier le titre d'un enregistrement	
		d'archive.....	104
		Module CA	63
		N	
		Netteté	38
		Nettoyage et entretien	9
		Norme AV.....	112
		Numériques d'un lecteur.....	116
		Numero de clé.....	60
		O	
		Occulter des passages.....	100
		OPC	38
		P	
		Pages de sous-titres	55
		Pages télétexte personnalisées	40, 55
		PC IN	118
		Petit encadrement.....	50, 51
		PIP	50
		PIP standard.....	50
		Plan des aperçus	16
		Police de caractères DVB	43
		Protection contre les copies	128
		Protection de l'environnement	148
		Q	
		Qualité d'enregistrement.....	88
		R	
		Raccord de composants	118
		Raccordement au réseau	
		filaire	64
		sans fil.....	64
		Ralenti	91, 99
		Recherche manuelle des émetteurs	45
		Réduction numérique des bruits (DNC).....	38
		Regarder d'autres chaînes lors d'un	
		enregistrement d'archive.....	93
		Regarder un autre film archivé lorsqu'un	
		enregistrement d'archive est en cours.....	93
		Regarder un film verrouillé	105
		Réglage de la minuterie.....	96, 126
		Chaîne	96
		Date.....	96, 126
		Décryptage nuit.....	96, 126

Index

Réglage de la minuterie.....	96, 126
Enregistrement décrypté.....	96, 126
Enregistrer des sous-titres.....	96, 126
Enregistreur.....	96, 126
Gestion horaire.....	96
Gestion horaire automatique.....	126
Heure d'enregistr.....	96, 126
PIN du fournis. de progr.....	126
PIN du fournisseur de programmes.....	96
Placer la protection.....	96
Type d'enregistr.....	96, 126
Verrouiller le film.....	96
VPS.....	96, 126
Réglage de l'image.....	38, 39
Réglage du son.....	36
Réglage du volume.....	37
Régler le délai avant et après l'enregistrement.....	89
Regroupement des câbles.....	20
Régulation de lumière automatique - Pièce.....	38
Régulation de lumière automatique - Vidéo (VBD+).....	38
Remise Image/Son.....	39
Renouveler la première mise en service.....	22
Répéter.....	81
S	
Sauter aux signets placés automatiquement.....	90
Sauts.....	90, 99
Sécurité.....	8, 9
Sécurité enfants.....	60, 104
Sélection AV.....	35
Sélection des pages.....	54
Sélection des sources audio/vidéo.....	35
Sélection du module CA.....	43
Sélection du réseau.....	23, 24, 25, 26, 27, 28
Sélectionner le support mémoire.....	88
Sélectionner une chaîne.....	34
avec les touches numériques.....	34
avec P+/P-.....	34
via la liste de favoris.....	35
via la liste des chaînes.....	34
Serveur Proxy.....	68
Service.....	161
SetTop-Box.....	116

Signets	
Effacer chaque signet.....	98
Effacer tous.....	101, 103
Passer à.....	98
Placer.....	98
Smart Jump.....	81, 88, 90, 99
Son.....	36
Sonorité.....	36
Sortie audio à la prise AV.....	37
Soundsystem.....	120
Sous-titres.....	40, 43
Sous-titres DVB.....	40
Sous-titres télétexte.....	40
Supprimer des réglages de la minuterie.....	97
Supprimer le décryptage programmé.....	102
Synchronisation son-image.....	36

T

Tableau des caractères.....	135
Tableau TOP.....	54
Téléchargement de logiciel.....	130
Télécommande.....	3, 20, 129
Télétexte.....	54
Télévision en mode temporisé.....	90
Télévision en mode temporisé lors d'un enregistrement d'archive.....	92
Température de couleur.....	38
Terminer un enregistrement avant la fin.....	93
TOP.....	54
Touche AUDIO.....	21, 129
Touche DVD.....	129
Touche numérique.....	34
Touche REC.....	129
Touches de couleur.....	40, 43, 54
Touches numériques.....	12, 15
Touche TV.....	20, 129
Tourner le téléviseur.....	136
Transférer	
à partir d'un téléviseur émetteur.....	107
sur un enregistreur connecté.....	101
Type de signal.....	112
Type de signal sur PC IN.....	113

U

UPnP.....	64
-----------	----

V

Valeurs d'usine.....	39
Volume.....	36
Volume commentaires audio.....	36
Volume du casque.....	36
Volume maximum.....	37
Volume max. lors de la mise en marche.....	37
VPS.....	109

Y

YPbPr.....	118
YUV.....	118

Service

(AUS)

Qualifi Pty Ltd
24 Lionel Road
Mt.Waverley VIC 3149 Australia
Tel +61-03-8542 1111
Fax +61-03-9543 3677
E-mail: info@qualifi.com.au

(B NL L)

Loewe Opta Benelux NV/SA
Uilenbaan 84
2160 Wommelgem, België
Tel +32 - 3 - 2 70 99 30
Fax +32 - 3 - 2 71 01 08
E-mail: ccc@loewe.be

(CH)

Telion AG
Rütistrasse 26
8952 Schlieren, Schweiz
Tel +41 - 44 732 15 11
Fax +41 - 44 732 15 02
E-mail: infoKD@telion.ch

(CN)

Guangdong MG Audio Development
Co.Ltd
No.8 Jinghu Rd. Xinhua St. Huadu
Reg. GZ, PRC
Tel +86-(0)20-22675666
Fax +86-(0)20-22675777
E-mail: service@loewe-mg.com

Xiamen Tenote Investment Co. Ltd
26F 3# Xinglin Bay Operation Center,
No.478 xinglinwan Avenue,
Jimei District, Xiamen, Fujian, PRC
Tel +86-400 088 1566
E-mail: service@loewe-tnt.com

(CY)

Hadjikyriakos & Sons Ltd.
121 Prodromos Str., P.O Box 21587
1511 Nicosia, Cyprus
Tel +357 - 22 87 21 11
Fax +357 - 22 66 33 91
E-mail: savvas@hadjikyriakos.com.cy

(CZ)

BaSys CS s.r.o.
Sodomkova 1478/8
10200 Praha 10 - Hostivar,
Česká republika
Tel +420 234 706 700
Fax +420 234 706 701
E-mail: office@basys.cz

(D A)

Loewe Technologies GmbH,
Customer Care Center
Industriestraße 11
96317 Kronach, Deutschland
Tel +49 9261 99-500
Fax +49 9261 99-515
E-mail: ccc@loewe.de
www.loewe-friends.de

(DK)

EET Europarts
Loewe Denmark
Bregnerødvej 133 D
3460 Birkerød, Denmark
Tel +45 - 82 19 19
E-mail: info@eeteuroparts.dk

(E)

Gaplasa S.A.
Conde de Torroja, 25
28022 Madrid, España
Tel +34 - 917 48 29 60
Fax +34 - 913 29 16 75
E-mail: loewe@maygap.com

(F)

Loewe France SAS
Rue du Dépôt,
13 Parc de l'Europe, BP 10010
67014 Strasbourg Cédex, France
Tel +33 - 3 - 88 79 72 50
Fax +33 - 3 - 88 79 72 59
E-mail: loewe.france@loewe-fr.com

(FIN)

EET Europarts
Loewe Finland
Metsänneidonkuja 12
02130 Espoo, Finland
Tel +358 9 47 850 900
www.eeteuroparts.fi

(GB IRL)

Loewe UK Limited
1st Floor, 237A Kensington High St
London
W8 6SA, UK
Tel +44 - (0) 207 368 1100
Fax +44 - (0) 207 368 1101
E-mail: enquiries@loewe-uk.com

(GR RO AL)

Issagogiki Emboriki Elliados S.A.
321 Mesogion Av.
152 31 Chalandri-Athens, Hellas
Tel +30 - 210 672 12 00
Fax +30 - 210 674 02 04
E-mail: christina_argyropoulou@
isembel.gr

(HR)

Plug&Play Ltd.
Bednjanska 8, 10000 Zagreb
Hrvatska (Kroatia)
Tel +385 1 4929 683
Fax +385 1 4929 682
E-mail: info@loewe.hr

(I)

Loewe Italiana S.r.L.
Via Monte Baldo, 14/P - 14/N
37069 Dossobuono di Villafranca di
Verona
Tel +39 - 045 82 51 690
Fax +39 - 045 82 51 622
E-mail: info@loewe.it

(IL)

Clear electronic entertainment Ltd
13 Noah Mozes St.
Agish Ravad Building
Tel Aviv 67442, Israel
Tel +972 - 3 - 6091100
Fax +972 - 3 - 6092200
E-mail: info@loewe.co.il

(IND)

Nonplus Ultra Home Automation Pvt Ltd
First Floor, No. 615, Second Main Road
Indiranagar Stage I, Indiranagar
Bangalore 560038
India
Tel +91 80 41114599
E-mail: jimmy@nplusultra.in

(IR)

Pars Royal Taramesh
LOEWE Gallery
#3 Shariati St. Opp. Soheil St.
P.O Box 1914965537
Tehran, Iran
Tel +98 21-22391661
E-Mail: info@tarameshgroup.com

(JOR)

ACCU-TECH Solutions Co.
1-Kharja Al-Ashja'i Street
Jabal Al-Weibdeh
P.O.Box 9668 Amman 11191, Jordan
Tel: +962-6-465-9985
Fax: +962-6-465-0119
E-Mail: info@accutech-solutions.net

(KSA)

LOEWE Show Room
Olaya Street, Near Kingdom Center
RIYADH, SAUDI ARABIA
P.O Box 92831 Riyadh 11663
Tel +966-11-4640927
Fax +966-11-4640759
E-mail: hkkurkjian@gmail.com

(LV EST)

Kpartners, SIA
A Čaka iela 80
Rīga, LV-1011, Latvia
Tel +3 71 - 67 29 29 59
Fax +3 71 - 67 31 05 68
E-mail: evgenii.bebnev@loewe.lv

(LT)

A Cappella Ltd.
Ausros Vartu 5, Pasazo skg.
01129 Vilnius, Lithuania
Tel +370 - 52 12 22 96
Fax +370 - 52 62 66 81
E-mail: info@loewe.lt

(N)

EET Europarts AS
Olaf Helsetsvei 6 (Vekstsenteret)
0694 Oslo, Norge
Tel +47 - 22919500
E-mail: salg@eeteuroparts.no

(P)

Gaplasa S.A.
Rua Professor Henrique de Barros
Edifício Sagres, 2º. C
2685-338 Prior Velho, Portugal
Tel +351 - 21 942 78 30
Fax +351 - 21 940 00 78
E-mail: geral.loewe@mayro.pt

(PL)

3LOGIC Sp.z o.o.
ul. Zakopiańska 153
30-435 Kraków
Tel +48 - 12 640 20 00
Fax +48 - 12 640 20 01
www.3logic.pl

(RI)

V2 Indonesia
5th Intiland tower
Jl. Jenderal Sudirman 32
Jakarta 10220, INDONESIA
Tel +62-21 57853547
E-mail: service@v2indonesia.com

(RL)

I Control SAL
Gemmaizeh, Rmeil,
Building 328 1st Floor Beirut, Lebanon
Tel +961 1 446777 / 1 587446
Fax +961 1 582446
E-mail: info@icontrol-leb.com

(RUS)

Service Center Loewe
Aptekarsky per.4 podjezd 5A
105005 Moscow, Russia
Tel +7 - 499 940 42 32 (ext. 454)
Fax +7 - 495 730 78 01
E-mail: service@loewe-cis.ru

(S)

EET Europarts AB
Loewe Sweden
Box 4124
SE-131 04, Nacka, Sverige
Tel +46 - 8 507 510 00
E-mail: Kundservice@eeteuroparts.se

(SGP)

Atlas Care Centre
11 changi south street 3
#03-01 builders centre
Singapore 486122
Tel +65 - 6745 2028
Fax +65 - 6546 7861
E-mail: service@atlas-sv.com

(TR)

ENKAY GROUP
SERVISPLUS MUSTERİ HİZMETLERİ
Alemdag Cad. Site Yolu No:18
Umraniye, İstanbul, TÜRKİYE
Tel 444 4 784
E-mail: info@servisplus.com.tr

(ZA)

Volco Enterprise Close Corporation
Unit 8
7 on Mastiff (Road)
Longlake Ext 1, Lingbro Business Park
2165 Johannesburg
Tel +27 11 608 1228
Fax +27 11 608 1740
E-mail: v63@mweb.co.za

© by Loewe Technologies 01.09.15

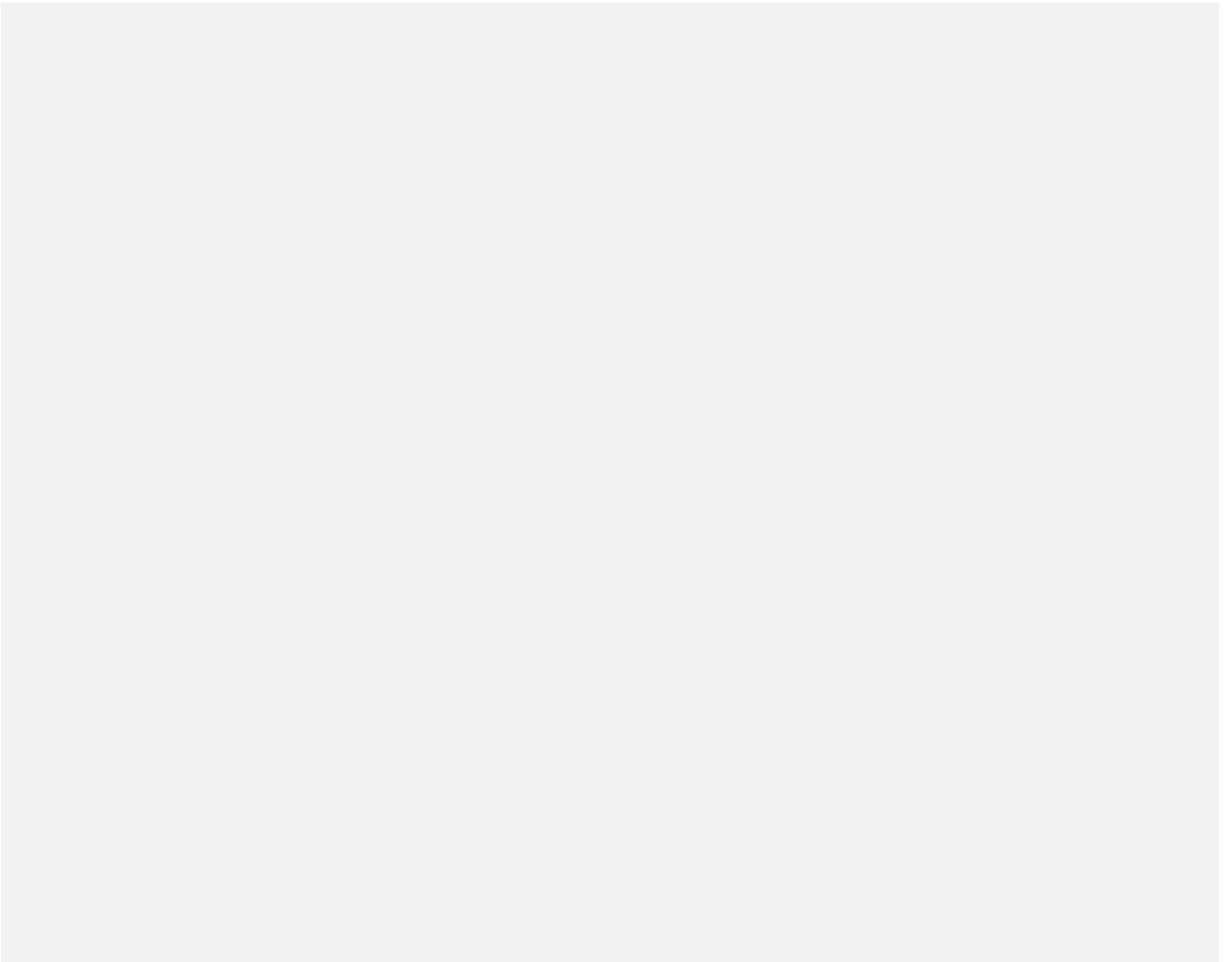

LOEWE.