

---

# Connect ID

TV

Connect ID 55

Connect ID 46

Connect ID 40



Notice d'utilisation

---

**LOEWE.**

36321010



## Mentions légales

Loewe Technologies GmbH  
Industriestraße 11  
D-96317 Kronach  
www.loewe.tv

Date de rédaction 11/16-2.0 TB  
© Loewe Technologies GmbH, Kronach  
ID: 10.2.3.18

Tous droits réservés, y compris ceux de la traduction, des modifications techniques et des erreurs.



<b>Mentions légales .....</b>	<b>2</b>	<b>Audio / Radio .....</b>	<b>60</b>
<b>BIENVENUE ! .....</b>	<b>5</b>	Lecture Audio .....	61
Contenu de la livraison.....	5	Mode Radio (Radio DVB) .....	64
À propos de cette notice d'utilisation.....	5	Mode Radio (Radio Internet) .....	65
<b>Pour votre sécurité .....</b>	<b>6</b>	<b>Photo .....</b>	<b>66</b>
<b>Fonctions de base .....</b>	<b>8</b>	Lecture de photos .....	67
<b>Télécommande .....</b>	<b>9</b>	<b>Web .....</b>	<b>68</b>
<b>Commandes en façade de l'appareil .....</b>	<b>10</b>	MediaNet .....	68
<b>Branchements par l'arrière de l'appareil.....</b>	<b>11</b>	Navigateur .....	70
<b>Préparation du téléviseur.....</b>	<b>12</b>	<b>Extras .....</b>	<b>71</b>
Installation du téléviseur .....	12	Minuterie.....	71
Couvercle de l'appareil.....	12	Module Conditional Access (module CA).....	76
Branchement du téléviseur .....	12	Fonctions spéciales.....	78
Regroupement des câbles .....	14	Caractéristiques techniques du téléviseur .....	78
Préparation de la télécommande.....	14	<b>Paramètres du système.....</b>	<b>79</b>
Mise en marche / Arrêt du téléviseur .....	15	Image.....	80
Informations techniques .....	15	Son.....	84
<b>Généralités sur les commandes .....</b>	<b>16</b>	Chaînes .....	85
Affichage d'infos.....	19	Recherche automatique TV+Radio .....	86
Opérer sans télécommande.....	19	Recherche manuelle télévision / Radio.....	87
<b>Première mise en service .....</b>	<b>20</b>	Listes de chaînes télévisées / Radio .....	89
Assistant de première mise en service.....	20	Etablir / Modifier les listes personnelles .....	90
Téléviseur comme moniteur .....	31	Actualiser automatiquement la liste des émetteurs .....	91
<b>Affichage Home.....</b>	<b>32</b>	Commandes .....	92
Home - Favoris.....	33	Langue .....	93
<b>TV.....</b>	<b>34</b>	EPG.....	93
Réglage du volume.....	34	Sécurité enfants.....	94
Sélectionner une chaîne.....	34	Efficacité énergétique : .....	95
Affichage de l'état du téléviseur.....	36	Mode de démarrage rapide.....	95
Liste de fonctions .....	37	Actualisation logiciel.....	96
Liste AV .....	37	Affichage à l'écran.....	101
Magazine TV électronique – EPG.....	38	Heure et date .....	101
Télétexte : .....	41	Réglages DVB.....	102
HbbTV / MediaText.....	43	DR+ .....	103
Digital Recorder .....	44	Télétexte standard.....	104
Digital Recorder: aperçu des fonctions.....	44	HbbTV .....	105
Enregistrement d'archive .....	45	Module(s) CA .....	106
Archive DR+.....	47	Enregistrement .....	107
DR+ Streaming .....	50	Disques durs.....	107
Fonction Follow me.....	50	Touche fonction WEB.....	108
<b>Media+.....</b>	<b>51</b>	Multimédia / Réseau .....	109
Généralités sur la lecture de médias.....	51	Paramètres réseau .....	109
Accès à vos médias.....	51	Réglages Multimédia.....	112
<b>Vidéo.....</b>	<b>52</b>	Renderer .....	112
Lecture Vidéo.....	53	Branchements .....	113
		Composants du son.....	114
		Antenne DVB.....	115
		Réglages du raccordement AV .....	115
		Digital Link.....	116
		Mode Jeux .....	116

<b>Périphériques externes .....</b>	<b>117</b>
Brancher les appareils aux raccordements HDMI.....	117
Digital Link HD.....	118
Appareils raccordés à la prise AV .....	119
Appareils raccordés à la prise PC IN .....	121
Branchement d'un système audio .....	122
Branchement de l'amplificateur HiFi/AV.....	122
Retransmission du son d'appareils externes .....	123
Interface série RS-232C (RJ12).....	123
Commander des appareils Loewe.....	124
<b>Paramétrer la télécommande .....</b>	<b>125</b>
<b>Applications Loewe.....</b>	<b>126</b>
<b>Dépannage .....</b>	<b>129</b>
<b>Caractéristiques techniques .....</b>	<b>131</b>
Fonction des raccordements.....	132
Médias.....	133
Signaux via PC IN / HDMI .....	134
Groupes de signaux d'entrée.....	134
<b>Accessoires .....</b>	<b>135</b>
Kits d'extensions / kits d'équipements / câbles.....	135
Variantes d'équipements .....	136
Options de disposition .....	137
<b>Environnement .....</b>	<b>138</b>
<b>Licences .....</b>	<b>138</b>
<b>Glossaire .....</b>	<b>139</b>
<b>Déclaration de conformité CE .....</b>	<b>143</b>
<b>Index .....</b>	<b>145</b>
<b>Service.....</b>	<b>148</b>
<b>Page de codes.....</b>	<b>149</b>
<b>Notes .....</b>	<b>151</b>

## Nous vous remercions.

d'avoir choisi un téléviseur Loewe.

Sous le nom Loewe, nous allions les plus hautes exigences en matière de technique, d'esthétique et de convivialité. Ceci est valable pour les téléviseurs, la vidéo et les accessoires.

Outre le design et les nombreuses possibilités de combinaison de couleur et de disposition, votre téléviseur Loewe offre également de nombreuses possibilités technologiques.

### Loewe Image<sup>+</sup>

Les derniers écrans LCD Full HD dotés de la technologie de rétroéclairage LED garantissent la meilleure qualité d'image et un contraste élevé avec une consommation énergétique faible.

### Loewe Digital<sup>+</sup>

Le triple Tuner intégré pour DVB-T/C/S vous permet de recevoir des contenus standard et de haute résolution ainsi que les chaînes de Pay-TV grâce à l'interface CI Plus.

### Loewe Assist<sup>+</sup>

Le système de commandes intuitif de Loewe Assist Media permet d'accéder facilement à toutes les fonctions des périphériques. La touche HOME sur la télécommande vous donne accès à vos contenus préférés ainsi qu'à toutes les fonctions multimédia de votre téléviseur.

### Loewe Media<sup>+</sup>

Les fonctions multimédia de Loewe offrent une multitude d'options : accédez à vos photos, vos vidéos et votre musique enregistrées sur le réseau domestique ou une clé USB.

Avec les fonctions MediaNet et MediaText Loewe, découvrez en outre les nombreuses applications et contenus Web de l'offre HbbTV.

### Loewe Connectivity<sup>+</sup>

Connectez votre TV à l'aide des possibilités de raccordement disponibles. HDMI, USB, CI Plus ou LAN/WLAN : découvrez le monde des possibilités de connexion Loewe.

## Contenu de la livraison

- Téléviseur LCD-TV
- Câble secteur
- Câble d'antenne
- Table Stand Dynamic (Connect ID 40 / 46)
- Support mural WM62 (Connect ID 55)
- Télécommande Assist avec deux piles
- Notice d'utilisation abrégée

## À propos de cette notice d'utilisation

**i** En vue d'une utilisation sûre et correcte à long terme de l'appareil, veuillez lire le chapitre **Pour votre sécurité** avant sa mise en service.

Le **glossaire** fournit des explications concernant des termes précis qui sont utilisés dans le téléviseur et dans la notice d'utilisation.

Les paragraphes précédés du symbole **i** fournissent des instructions et conseils importants ou des conditions préalables aux réglages suivants.

Les termes que vous retrouverez dans les menus ou imprimés sur la télécommande ou sur le téléviseur sont imprimés en **gras** dans le texte.

Dans les descriptions, les éléments de commande concernés sont placés à gauche du texte qui décrit les procédures à suivre.

En plus de la télécommande, un clavier d'ordinateur connecté à un port USB de votre téléviseur peut être utilisé pour la commande du téléviseur.



Ce symbole indique dans la notice d'utilisation les endroits où l'utilisation d'un clavier est particulièrement recommandée.

En fonction des appareils supplémentaires branchés, les menus du téléviseur peuvent différer de ceux qui sont décrits ici.

Tous les noms d'émetteurs, contenus de programmes ainsi que photos illustrées, titres de musique, albums et graphiques d'album dans cette notice d'utilisation sont donnés à titre d'exemples.

Les notices d'utilisation concernant votre téléviseur sont actualisées à des

intervalles irréguliers. Nous recommandons d'effectuer un contrôle de temps en temps, notamment à la suite d'une mise à jour de logiciel.

## Généralités sur les commandes du téléviseur

Vous trouverez des informations sur l'interface de commande et l'utilisation générale des commandes de votre téléviseur dans le chapitre **Généralités sur les commandes**.

## Services de données interactifs

Dans certains pays, les chaînes transmettent également des services de données interactifs avec leurs programmes, par lesquels les fonctions de chaque touche ne sont pas disponibles ou le sont seulement de manière limitée. Vous trouverez de plus amples informations dans le chapitre **TV**, section **HbbTV / MediaText**.

**Pour votre sécurité et afin de prévenir tout endommagement inutile de l'appareil, veuillez lire et respecter les instructions de sécurité suivantes.**

#### Utilisation conforme et conditions environnementales

Ce téléviseur est exclusivement destiné à la réception et à la lecture de signaux images et sonores. Il ne doit pas être utilisé dans des pièces présentant un fort **taux d'humidité** (par ex. salle de bain, sauna) ou à forte **concentration de poussière**. La garantie n'est valable que pour une utilisation dans les environnements autorisés indiqués plus haut.

**l'humidité** Un taux d'humidité élevé et de fortes concentrations de poussière entraînent des courants de fuite dans l'appareil. Ceci peut entraîner un risque d'électrocution ou entraîner un incendie.

Si vous déplacez l'appareil d'un endroit **froid** à un endroit chaud, éteignez-le pendant environ une heure en raison de l'éventuelle formation de **condensation**.

Ne placez pas d'objets remplis de **liquide** sur l'appareil. Protégez l'appareil des gouttes d'eau et des éclaboussures.

Les **bougies** et **autres flammes** doivent à tout moment être tenues à l'écart de l'appareil afin d'éviter que le feu ne se propage.

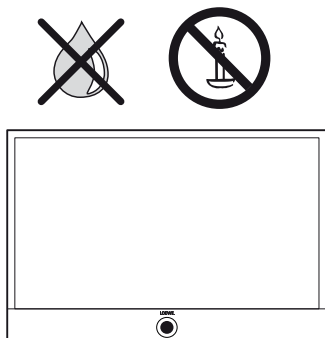

Ne placez pas le téléviseur dans un endroit où il pourrait subir des **vibrations**. Le téléviseur pourrait subir des dommages.

#### Transport

Transportez l'appareil uniquement en **position verticale**. Prenez l'appareil par le bas et le haut, au niveau de ses arêtes.

Si l'appareil doit être déposé sur une surface pendant l'emballage ou le déballage, placez le téléviseur de manière à ce que sa partie avant repose entièrement sur une surface douce. Veuillez utiliser comme support par ex. une couverture ou le non-tissé du matériel d'emballage.

L'écran LCD est réalisé en verre ou en plastique et peut se briser en cas de manipulation incorrecte.

En cas d'endommagement de l'écran LCD et de fuite éventuelle des **cristaux liquides**, il est indispensable d'utiliser des gants en caoutchouc lors du transport de l'appareil. Rincer immédiatement et abondamment à l'eau en cas de **contact** du liquide **avec la peau**.

#### Alimentation électrique

**Une tension incorrecte** peut endommager l'appareil. Cet appareil doit uniquement être raccordé avec le câble secteur à un réseau électrique présentant une tension et une fréquence identiques à celles indiquées sur la plaque signalétique de l'appareil. La **fiche réseau** du téléviseur doit être facilement accessible afin de pouvoir le débrancher à tout instant. Lorsque vous débranchez la fiche de secteur, ne tirez pas sur le **câble** mais sur le boîtier de la fiche. Les câbles dans la fiche de secteur peuvent être endommagés et entraîner un **court-circuit** lorsque vous la branchez à nouveau.

Posez le **câble de secteur** de façon à ce qu'il ne puisse pas être endommagé. Ne marchez pas sur le câble de secteur. Le câble d'alimentation électrique ne doit pas être plié ni posé sur une arête vive, ni exposé à des **substances chimiques**; cette dernière instruction vaut pour l'ensemble de l'installation. Un câble d'alimentation dont l'isolation est endommagée présente un risque d'**électrocution** et peut provoquer un incendie.

#### Circulation de l'air et hautes températures

Les **grilles d'aération à l'arrière de l'appareil** doivent donc toujours rester libres d'accès. Veuillez ne pas poser de journaux ou de napperons sur le téléviseur.

Sur les côtés et le dessus, au moins 10 cm d'espace libre doivent être conservés pour la circulation de l'air quand l'appareil est accroché ou installé dans une **armoire** ou sur une **étagère**.

Comme tout appareil électronique, votre téléviseur a besoin **d'air pour refroidir**.

L'obstruction de la circulation de l'air peut causer des incendies.

Veillez à ce qu'aucun corps étranger (**pièces métalliques**, clous, agrafes de bureau, liquides, cires ou autres substances) ne pénètre dans l'appareil par la **grille d'aération** arrière. Ils risquent de provoquer des **court-circuits** dans l'appareil qui peuvent donner lieu à un incendie.

Si toutefois quelque chose s'était **introduit dans l'appareil**, débranchez immédiatement la fiche de secteur de l'appareil et appelez le **service après-vente** pour une vérification.

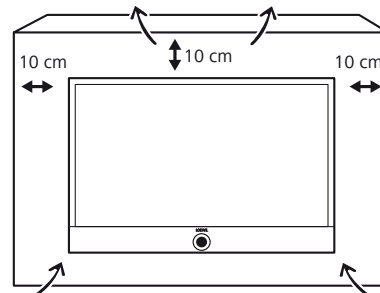

#### Remarques à propos de l'écran LCD

Le téléviseur à écran LCD que vous venez d'acheter répond aux plus hautes exigences de qualité et les **défauts de pixels** ont été dûment vérifiés. Malgré tout le soin apporté à la fabrication de cet écran, il n'est pas possible, pour des raisons techniques, d'exclure à 100 % que certains **subpixels** présentent des défauts. Nous vous saurions gré de comprendre que de tels effets, dans la mesure où ils restent dans les limites spécifiées par la norme applicable, ne peuvent pas être considérés comme des défauts de l'appareil au sens de la garantie.

Évitez l'affichage d'**images fixes** pendant une durée prolongée. Il est possible que des images s'imprègnent à l'écran et restent visibles.

#### Téléviseur avec fonction 3D

Lisez les instructions de sécurité suivantes avant d'utiliser la fonction 3D de votre téléviseur.

Utilisez uniquement les Lunettes 3D de Loewe pour le téléviseur 3D de Loewe (voir le chapitre **Accessoires**).

Les personnes souffrant de problèmes de vision peuvent ne pas percevoir les effets 3D ou les percevoir seulement de façon limitée. Les personnes réagissant sensiblement aux images qui vibrent (ex. en cas d'épilepsie) ne doivent utiliser ce produit qu'après avoir consulté leur médecin traitant.

Cela peut durer un certain temps jusqu'à ce que vous vous habituiez à porter les lunettes 3D et que vous perceviez les effets 3D sans limitations. Si vous ressentez des nausées, des vertiges ou un sentiment de mal-être lorsque vous regardez des contenus 3D, arrêtez immédiatement l'utilisation du téléviseur 3D.

Surveillez toujours les enfants lorsque ceux-ci regardent des contenus 3D car ces derniers peuvent y réagir très fortement.

Après avoir regardé un film en 3D, faites une longue pause durant laquelle vous pouvez vous détendre. Sinon vous pourrez ressentir des maux de tête, de la fatigue, des vertiges ou un mal-être.

Sinon vous pourrez ressentir des maux de tête, de la fatigue, des vertiges ou un mal-être. Vous éviterez ainsi de vous blesser lors de réactions aux contenus 3D extrêmes.

Évitez toute forme de source artificielle d'éclairage (ex. lampes à économie d'énergie) entre le téléviseur 3D et les lunettes 3D. La réception infrarouge pourrait alors être compromise et l'image du téléviseur pourrait trembloter.

## Installation

Les téléviseurs Loewe Flat sont spécifiés pour les accessoires Loewe. L'appareil convient pour différentes options de disposition. Respectez les instructions de montage pour les différentes options de disposition.

En cas d'utilisation d'accessoires d'autres fabricants, veuillez tenir compte de la légère modification de disposition du téléviseur.

Si les options de disposition d'autres fabricants sont équipées d'une commande motorisée, la modification de disposition du téléviseur ne doit pas être exécutée manuellement. Il n'est pas recommandé d'utiliser des options de disposition d'autres fabricants avec verrouillage de certaines positions.

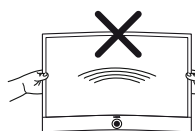

Lorsque vous modifiez le positionnement du téléviseur, veillez à ce que la pression exercée sur le cadre de l'appareil ne soit jamais trop élevée. L'écran, en particulier les grands formats, pourrait être endommagé.

Avant d'installer l'appareil, vérifiez si le site final de dépose est adapté à la charge de l'appareil en termes de surface (sensibilité à la pression) et de stabilité (statique).

Ceci vaut particulièrement pour les surfaces extrêmement brillantes et pour les surfaces en bois véritable ou placage bois véritable, ainsi que les surfaces plastiques.

Installer le téléviseur avec pied de table ou autonome sur un **support horizontal droit suffisamment stable**. L'appareil ne doit pas dépasser en particulier en cas d'installation dans des meubles.

Placer le téléviseur dans la position habituelle d'utilisation. Le téléviseur doit être utilisé uniquement en position **horizontale**. L'inclinaison ne doit pas dépasser 10 degrés maximum. Le téléviseur ne doit en aucun cas fonctionner en position verticale, couchée ou suspendu au plafond la tête en bas.

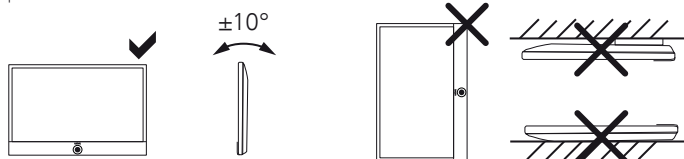

Placez le téléviseur de façon à ce qu'il ne soit pas directement **exposé aux rayons du soleil** ou d'une **source de chaleur** comme des radiateurs.

Le montage d'un téléviseur Loewe Flat sur un support selon la norme VESA requiert **obligatoirement** l'utilisation des boulons d'adaptation Vesa afin d'éviter d'endommager le téléviseur.

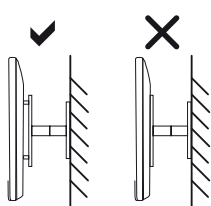

Les **quatre** boulons d'adaptation Vesa doivent toujours être utilisés lors du montage du téléviseur.

Les boulons d'adaptation Vesa Loewe permettent de garantir une distance (de 5mm min.) entre le dos de l'appareil et le support Vesa.

Vous pouvez fixer les boulons de l'adaptateur Vesa Loewe sur le téléviseur à l'aide d'un moment de rotation d'env. 4Nm. Vous pouvez les commander auprès d'un vendeur spécialisé Loewe (voir le chapitre **Accessoires**).

## Surveillance

Ne pas laisser les **enfants** manipuler le téléviseur sans surveillance, ne les laissez pas jouer à proximité immédiate du téléviseur. L'appareil pourrait être renversé, déplacé ou retiré du support et blesser des personnes.

Ne laissez jamais le téléviseur allumé **sans surveillance**.

## Volume

La musique forte peut provoquer la surdité. Évitez les volumes extrêmes, en particulier pour des périodes prolongées ou quand vous utilisez un casque.

## Orage

Par temps orageux, débranchez la **fiche secteur** et toutes les **antennes** raccordées au téléviseur. Les surtensions provoquées par la **foudre** peuvent endommager l'appareil, tant par l'intermédiaire du système d'antenne que par le réseau électrique. En cas d'**absence** prolongée, la fiche secteur et toutes les antennes raccordées à l'appareil doivent être débranchées.

## Arrêt automatique

Si aucune commande n'a lieu sur le téléviseur pendant 4 heures (modifications du volume, changement de programme, etc.), le téléviseur passe automatiquement en mode veille pour des raisons d'économie d'énergie. Une minute avant l'expiration des 4 heures, un message apparaît pour interrompre ce processus.

L'extinction automatique est activée de manière générale pour le mode TV dès que le mode d'efficacité énergétique **Usage domestique** est activé pour au minimum un des groupes de réception de signaux (voir le chapitre **Caractéristiques techniques**, section **Groupes de signaux d'entrée**). Cela vaut aussi lorsqu'un autre mode d'efficacité énergétique est sélectionné durant la première mise en service, mais que l'un des six groupes de réception de signaux est ultérieurement programmé sur **Usage domestique**.

**Aucun** arrêt automatique n'a lieu en mode Radio **sans** affichage sur l'écran (**écran éteint**).

## Nettoyage et entretien

■ Éteignez le téléviseur avec l'interrupteur avant le nettoyage.

Pour le nettoyage du téléviseur, de l'écran et de la télécommande, utiliser uniquement un chiffon doux, propre, humide et de couleur neutre, **sans aucun produit de nettoyage puissant ou récurant**.

La **surface des haut-parleurs** de votre téléviseur est recouverte d'une matière textile. Aspirez régulièrement cette surface au moyen d'un embout brosse doux.

En cas de **souillures** ou **tâches** :

Humidifier un chiffon doux, de couleur neutre, avec de la lessive ou un détachant liquide conventionnel et frotter délicatement la tâche. Il est également possible de traiter la tâche directement avec un spray anti-tâches sec conventionnel (aspirer ensuite la poudre).

N'humidifiez pas directement le tissu qui recouvre les haut-parleurs avec de la lessive ou du détachant liquide (risque de formation d'auréoles). N'utilisez pas de solvant pour nettoyer le tissu.

■ Veuillez respecter le mode d'emploi du fabricant lors de l'utilisation de produits détachants.

■ Lors du nettoyage des surfaces de haut-parleurs revêtu de nicotine, il existe un risque élevé de formation d'auréoles.

## Réparations et accessoires

Vous ne devez en aucun cas enlever vous-même le panneau arrière du téléviseur. Faites effectuer les réparations et les travaux d'entretien de votre téléviseur uniquement par des **techniciens agréés**.

Utiliser si possible exclusivement des **accessoires d'origine** comme par ex. les pieds Loewe (voir le chapitre **Accessoires**).

## Allumer/éteindre le téléviseur



Mettre en marche et éteindre l'appareil en mode veille (L'interrupteur général doit être allumé)

Lorsque le téléviseur est allumé :  
 Pression longue : mettre en veille le téléviseur et tous les périphériques CEC raccordés aux interfaces **HDMI** (Mode veille).

## Navigation globale



◀ ▶ ◂ ◃ Navigation sur l'interface utilisateur, sélectionner des objets

## Sélectionner une chaîne



**OK** court: Ouvrir la liste d'émetteurs. Ou :  
**OK** long: Ouvrir la liste de chaînes avancée.

◂ ◃ ◀ ▶ Marquer un émetteur,  
**OK** commuter vers l'émetteur.

Ou :



**P+ / P-** Chaîne suivante / précédente

Ou :



sélectionner les chaînes avec les touches numériques

## Son



**V+ / V-** Augmenter / Réduire le volume



Eteindre / allumer le son

## Fonctions des touches



Mode TV



Ouvrir le mode Radio (attribution standard) <sup>1</sup>



Ouvrir l'affichage **Home**, sélectionnez le mode de fonctionnement ou la fonction



court, avec affichage à l'écran : Affichage d'infos, texte d'information sur le contenu qui vous aide en cas de questions à propos de votre téléviseur ;

court, sans affichage à l'écran :  
 Ouvrir l'affichage de l'état du téléviseur.  
 en cas d'affichage de l'état ouvert et pression répétée afficher/fermer des infos détaillées sur l'émission

long : afficher les explications des touches.



court: Afficher l'archive DR+  
 long: Afficher programmations de la minuterie



Ajouter l'objet actuel aux favoris **Home**



Appeler MediaNet (attribution standard) <sup>1</sup>



Activer / désactiver EPG (Magazine TV électronique)



Marche / arrêt du télétexte/MediaText



court : Ouvrir la liste de fonctions du mode actif  
 long : Afficher Paramètres du système



court : une étape / un niveau en arrière  
 long : fermer tous les affichages

## Fonction des touches de couleur en mode TV



**Touche rouge :** démarrer HbbTV ou le service à valeur ajoutée

**Touche jaune :** dernière chaîne sélectionnée

**Touche bleue :** afficher la liste de fonctions (Sélection de la langue/du son, des sous-titres ou du canal/piste vidéo)

## Fonction des touches de couleur en mode audio



**Touche verte :** allumer/éteindre l'écran

**Touche jaune :** dernier émetteur sélectionné pour la radio DVB

<sup>1</sup> L'attribution de ces touches peut être modifiée (voir chapitre **Périphériques externes**, section **Commander des appareils Loewe**).

<sup>2</sup> L'attribution de ces touches peut être modifiée (voir chapitre **Paramètres du système**, section **Commandes - Touche fonction WEB**).



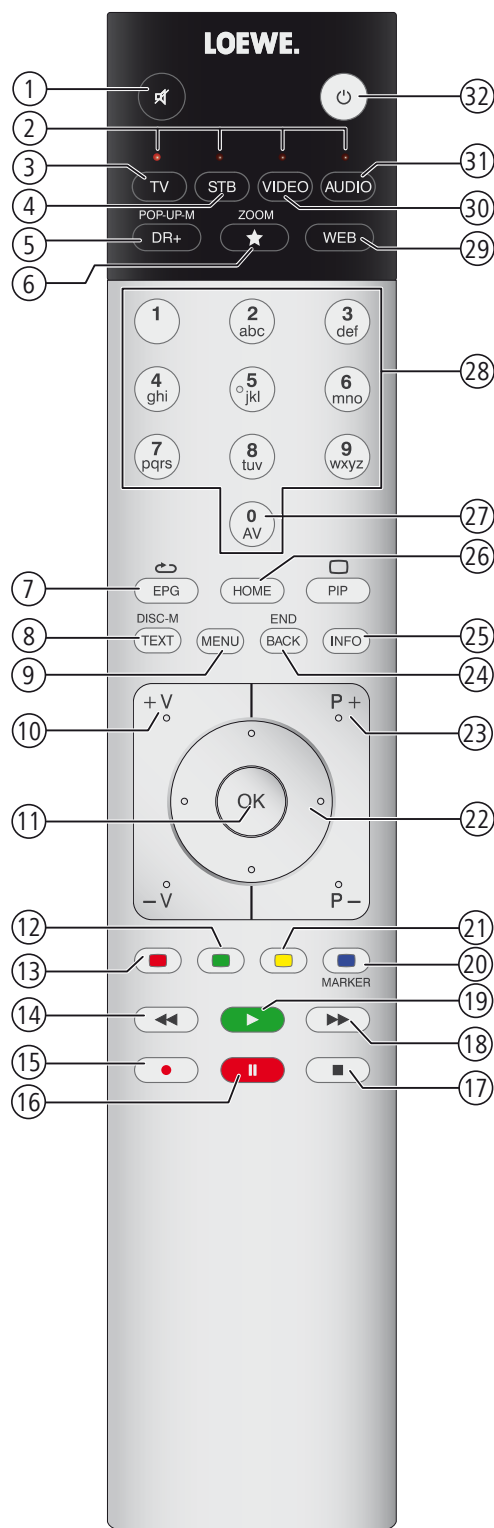

- ① Activation / coupure du son
- ② Affichage LED pour le périphérique en cours d'utilisation
- ③ Passer en mode TV
- ④ Commuter la télécommande sur le décodeur (**PACE DS440N**)<sup>①</sup>
- ⑤ Ouvrir / fermer l'archive DR+
- ⑥ Définir l'objet actif comme favori
- ⑦ Activer / Désactiver le magazine TV électronique EPG
- ⑧ Activer / Désactiver le Télétexte / MediaText<sup>③</sup>
- ⑨ Afficher la liste de fonctions
- ⑩ **V+ / V-** Augmenter / Réduire le volume
- ⑪ Afficher la liste d'émetteurs / la liste de chaînes avancée  
Dans le menu : confirmer / ouvrir
- ⑫ Touche verte : marche / arrêt écran
- ⑬ Touche rouge : démarrer le service à valeur ajoutée préféré<sup>③</sup>
- ⑭ Sauts / Avance rapide
- ⑮ Enregistrement immédiat (One Touch Recording)
- ⑯ Démarrer / Interrompre la télévision en différé
- ⑰ Arrêter la fonction différée
- ⑱ Sauts / Avance rapide
- ⑲ Démarrer / Poursuivre la télévision en différé
- ⑳ Touche bleue : ouvrir la liste de fonctions des chaînes avec les sous-fonctions
- ㉑ Touche jaune : commuter sur la dernière chaîne regardée
- ㉒ Dans les menus / listes : sélectionner / régler
- ㉓ **P+ / P-** Sélectionner la chaîne précédente / suivante
- ㉔ court : retourner à la fenêtre précédente (Retour)  
long : fermer tous les affichages
- ㉕ Affichage de l'état activé / désactivé  
Dans le menu : informations liées au contexte activées / désactivées
- ㉖ Ouvrir/fermer l'affichage **Home**
- ㉗ Liste AV
- ㉘ Sélectionner directement la chaîne  
Dans le menu : entrer des chiffres ou des lettres
- ㉙ Ouvrir **MediaNet**<sup>②</sup>
- ㉚ Commuter la télécommande pour **BluTech Vision 3D**<sup>①</sup>
- ㉛ Passer en mode Radio<sup>①</sup>
- ㉜ Mise en marche / Arrêt en mode veille  
Mode veille

L'attribution des touches représentée est valable pour le niveau principal du téléviseur. L'attribution des touches est différente pour certains modes de fonctionnement spécifiques (voir chapitre correspondant dans cette notice d'utilisation).

<sup>①</sup> L'attribution de ces touches peut être modifiée (voir chapitre **Périphériques externes**, section **Commander des appareils Loewe**).

<sup>②</sup> L'attribution de ces touches peut être modifiée (voir chapitre **Paramètres du système**, section **Commandes - Touche fonction WEB**).

<sup>③</sup> Dépend des réglages sélectionnés.

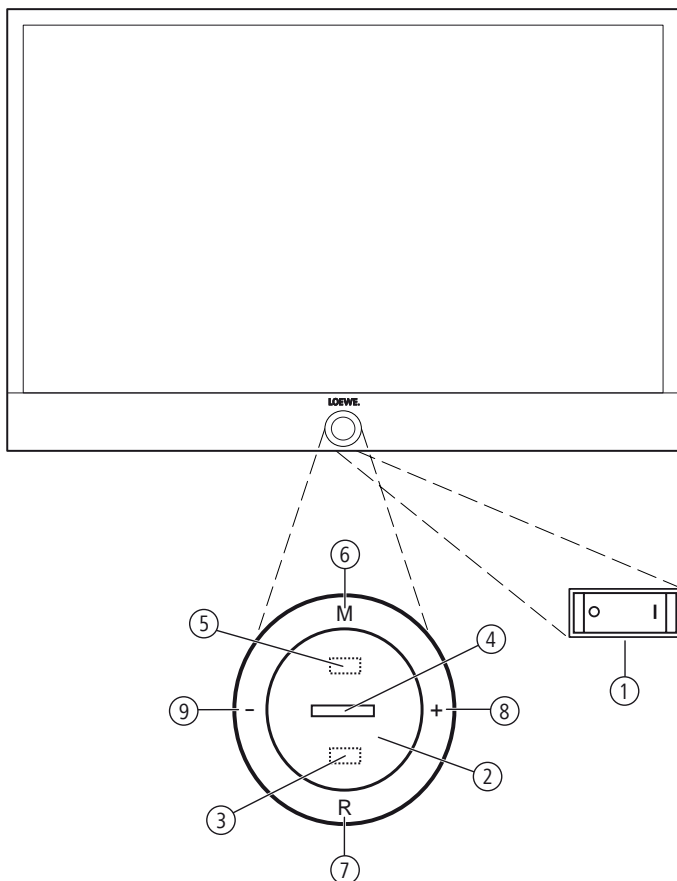

## Fonctions des éléments de commande

### ① Interrupteur général :

L'interrupteur d'alimentation se trouve sur le dessous du téléviseur.

■ Le téléviseur se trouve complètement hors tension lorsque l'interrupteur général est débranché.

### ② Interrupteur de mise en/hors service :





Mise en service depuis le mode veille

Mise hors service en mode veille

### ③ Récepteur infrarouge :

Récepteur infrarouge pour la réception des commandes du téléviseur.

### ④ Affichage :

	blanc :	Téléviseur en mode veille (opérationnel)
	blanc, intermittent :	le téléviseur démarre
	vert :	le téléviseur est en fonctionnement
	rouge :	l'enregistrement par minuterie est activé
	bleu :	Le téléviseur est en mode veille et les services sont activés en arrière-plan (actualisation des données EPG, mise à jour de logiciel)

### ⑤ Émetteur infrarouge :

Lors de la représentation de contenus 3D, les lunettes **3D Loewe Active Glasses 3D** sont activées via l'émetteur infrarouge.

### ⑥ Touche M :

Téléviseur en mode veille : mise en service du téléviseur en mode TV

Téléviseur allumé : afficher Commande directe sur TV

Commande directe sur TV : vers le haut ▲

### ⑦ Touche R :

Téléviseur en mode veille : mise en service du téléviseur en mode Radio

Téléviseur allumé : commuter entre le mode TV et le mode Radio

Commande directe sur TV : vers le bas ▼

### ⑧ Touche + :

Augmenter le volume

Commande directe sur TV : vers la droite ►

### ⑨ Touche - :

Réduire le volume

Commande directe sur TV : vers la gauche ◀

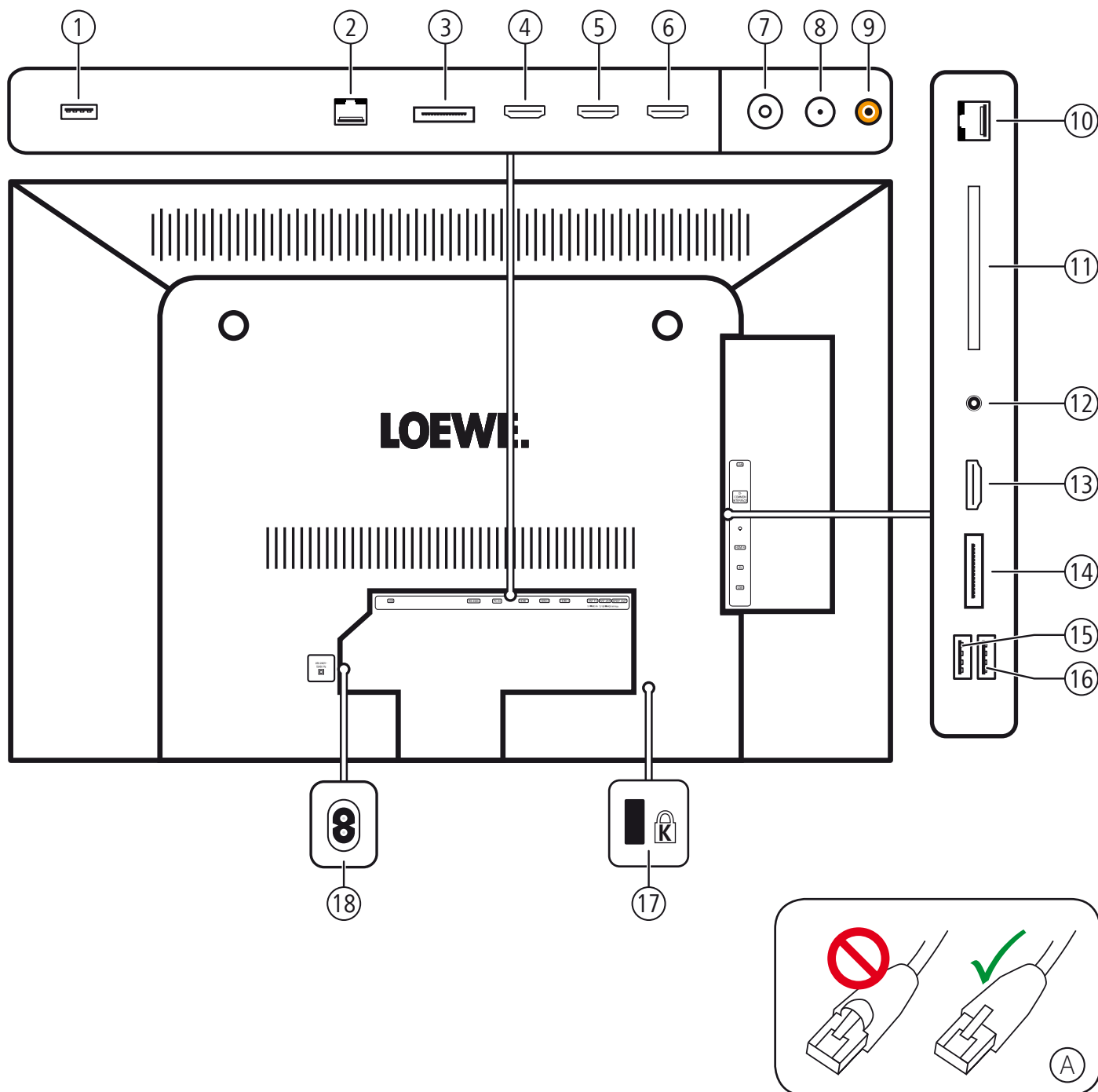

- |  |  |
|--|--|
| ① <b>USB</b> - Prise USB   | ⑩ <b>LAN</b> - Connexion au réseau <sup>②</sup>                  |
| ② <b>RS-232C</b> - Interface série                                 | ⑪ <b>CI-COMMON INTERFACE</b> - Common Interface (emplacement CI) |
| ③ <b>PC IN</b> - Mini-prise AV <sup>①</sup>                        | ⑫ <b>Q</b> - Prise casque  |
| ④ <b>HDMI 1</b> - Entrée HDMI 1 (y compris compatibilité HDMI ARC) | ⑬ <b>HDMI 4</b> - Entrée HDMI 4                                  |
| ⑤ <b>HDMI 2</b> - Entrée HDMI 2                                    | ⑭ <b>AV</b> - Mini-prise AV <sup>①</sup>                         |
| ⑥ <b>HDMI 3</b> - Entrée HDMI 3                                    | ⑮ <b>USB</b> - Prise USB   |
| ⑦ <b>ANT TV</b> - Antenne / câble analogique / numérique           | ⑯ <b>USB</b> - Prise USB   |
| ⑧ <b>ANT SAT</b> - Antenne satellite (récepteur satellite)         | ⑰ Prise femelle pour verrou Kensington                           |
| ⑨ <b>SPDIF OUT</b> - Sortie son numérique                          | ⑱ <b>AC IN</b> - Raccordement secteur                            |

<sup>①</sup> Kit d'adaptateurs disponible en tant qu'accessoire (voir le chapitre **Accessoires**).

<sup>②</sup> Utilisez uniquement des câbles LAN sans capuchon sur le verrouillage (voir illustration (A)). Avec les câbles LAN avec capuchon, des problèmes peuvent surgir lors du déverrouillage du câble.

## Installation du téléviseur

### Options de disposition :

Vous avez la possibilité d'obtenir une autre option de disposition qui répond à vos besoins auprès de votre distributeur Loewe. Utilisez uniquement les options de disposition Loewe (par exemple, le support mural, le pied) que vous trouvez au chapitre **Accessoires**, section **Options de disposition**.

### Options de disposition.

Après avoir opté pour une option de disposition, veuillez respecter les instructions de montage qui s'y rapportent.

### Remarques concernant l'installation

Lors du choix de l'emplacement, veillez à ce qu'aucune lumière claire ni aucun rayon de soleil ne soient projetés directement sur l'écran. Ceux-ci pourraient provoquer des reflets qui affecteraient l'image.

Pour la distance d'observation, la valeur indiquée est le triple de la diagonale d'écran (par ex, pour un appareil de 46 pouces, 3,5 m environ pour signal SD). Pour le signal HD, la distance d'observation peut être réduite.

## Couvercle de l'appareil

### Couvercles pour les raccordements arrière et latéraux

Pour retirer les couvercles des raccordements arrière, enlevez-les de l'appareil en tirant dessus.

Pour monter les couvercles du compartiment à câbles, placez les tenons sur l'arête supérieure du couvercle dans les orifices correspondants de la paroi arrière de l'appareil et faites basculer le couvercle jusqu'à ce qu'il soit enclenché dans l'appareil.

Le couvercle latéral du téléviseur peut aussi être retiré entièrement. Pour ce faire, ouvrez-le jusqu'à la butée et tirez sans trop forcer sur le couvercle ouvert.

Le couvercle se décroche du support pour libérer la zone de raccordement. Pour remettre le couvercle en place, appuyez tout simplement celui-ci à nouveau dans les encoches.

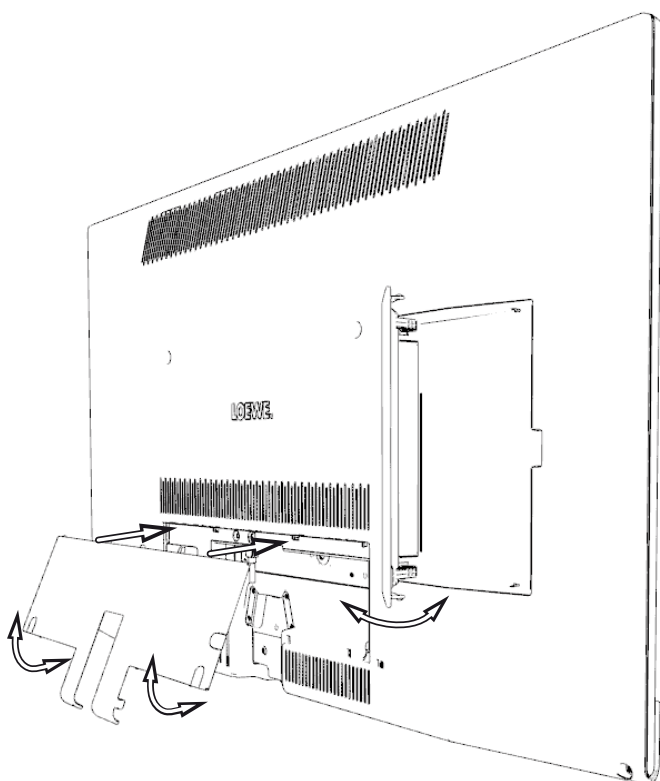

## Branchement du téléviseur

### Raccordement au réseau électrique

Retirez le couvercle pour les branchements.

Branchez le téléviseur à une prise de 220-240V :

Branchez tout d'abord la petite fiche du câble réseau dans le raccordement au réseau qui se trouve au dos du téléviseur, puis la grande fiche réseau dans la prise de courant réseau.

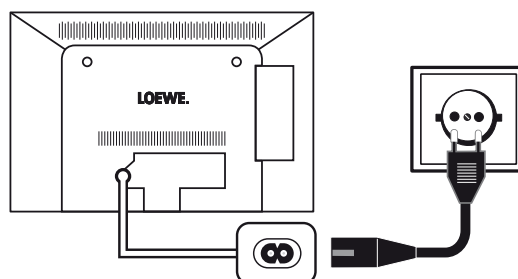

### Branchement des antennes

Câble (analogique) / Antenne DVB-C / Antenne DVB-T :

Branchez les câbles de raccordement de l'installation d'antenne/de câble ou l'antenne intérieure dans la prise **ANT-TV**.

Au cas où vous voudriez utiliser à la fois un câble analogique / branchement DVB-C et une antenne DVB-T, veuillez utiliser un commutateur d'antenne externe (disponible dans les magasins spécialisés).

Antenne satellite DVB-S :

En fonction du système satellite utilisé, branchez un câble de raccordement du commutateur multiple ou directement du LNC à la prise **ANT-SAT** du téléviseur.

Lors du raccordement du téléviseur à un système commun de câble simple, branchez directement la prise **ANT-SAT** à la prise d'antenne SAT correspondante.

Consultez pour cela votre revendeur si nécessaire.

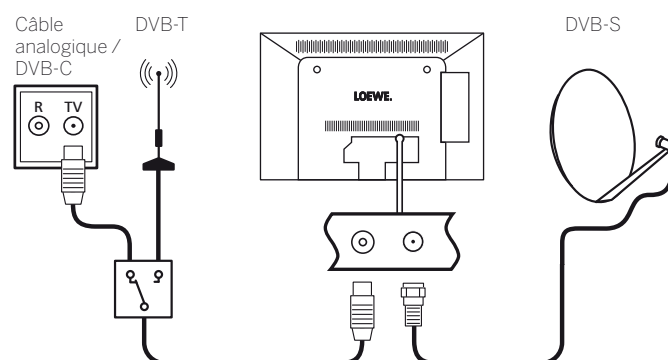

## Branchement du téléviseur au réseau domestique

Vous pouvez raccorder votre téléviseur au réseau domestique **avec un câble** (Ethernet, Powerline) ou via une **connexion sans fil** (WLAN). Pour obtenir de plus amples informations sur Powerline, veuillez vous adresser à votre revendeur.

Pour la configuration des adaptateurs réseau, voir chapitre **Paramètres du système**, section **Multimédia / Réseau – Paramètres réseau**.

**i** Le téléviseur ne doit **en aucun cas** être raccorder simultanément par une **liaison filaire** et par une **connexion sans fil** au même réseau (p.ex. routeur), cela pourrait entraîner de perturbations dans son fonctionnement!

### Exemple de connexion filaire

Branchez la prise LAN de votre téléviseur au commutateur LAN/ routeur de votre réseau domestique à l'aide d'un câble réseau (disponible dans les magasins spécialisés).

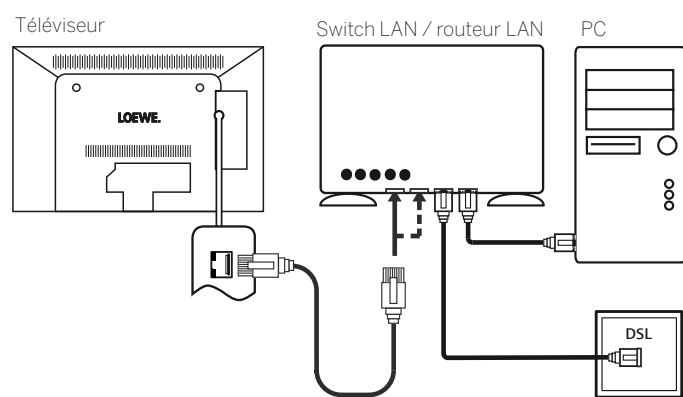

### Exemple de connexion sans fil

Vous pouvez raccorder le téléviseur au réseau domestique via une connexion sans fil par le biais de l'antenne WLAN à l'intérieur de l'appareil.

**i** Différents matériaux tels que le béton armé, les surfaces en métal, etc. peuvent créer des perturbations qui conduisent à une atténuation partielle ou totale du signal WiFi.

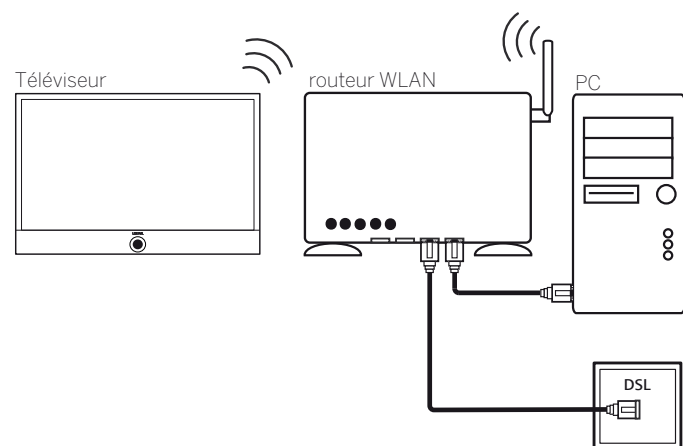

## Regroupement des câbles

### Connect ID 40/46

Installation du téléviseur à l'aide de l'option Table Stand Dynamic (inclus à la livraison) :

Enfiler l'attache-câble auto-agrippant (K) sur le support du Table Stand, raccorder les câbles au téléviseur puis les fixer à l'aide de l'attache-câble auto-agrippant. Pour obtenir de plus amples informations, référez-vous à la notice de montage du Table-Stand Dynamic.

Remplacez ensuite le couvercle pour les raccordements (voir chapitre **Préparation du téléviseur**, section **Couvercle de l'appareil**).

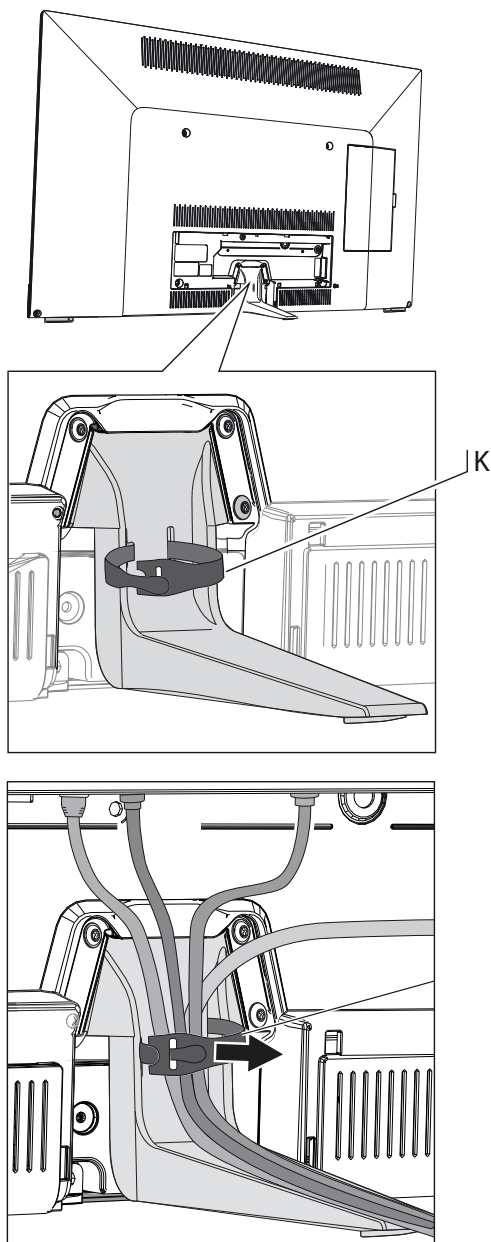

### Connect ID 55

En cas d'installation du téléviseur à l'aide du support mural WM62 (inclus à la livraison), il n'est pas possible de fixer les câbles sur le téléviseur.

## Préparation de la télécommande

### Mettre en place ou remplacer les piles

Appuyez sur les flèches gravées tout en poussant le couvercle du compartiment à piles vers le bas.

Utilisez uniquement des cellules micro anti-écoulement de type alcalin au manganèse LR 03 (AAA). N'utilisez pas d'autres types de piles et ne mélangez pas les piles anciennes et nouvelles.

Les piles utilisées ne doivent pas être exposées à une chaleur excessive telle que le soleil, du feu ou autres choses de ce genre !

En mettant les piles en places, veillez à respecter la polarité des + et -.

Lorsque les piles deviennent trop faibles après une longue période d'utilisation, une inscription invitant à changer les piles apparaît sur le téléviseur.

Veillez éliminer les piles usagées de manière écologique (voir chapitre **Environnement / Remarques juridiques**).

Une fois que les piles ont été mises en place, faites à nouveau glisser le couvercle à partir du bas.



### Régler la télécommande pour la commande du téléviseur



Appuyer sur la **touche TV**.

Pour découvrir comment utiliser d'autres appareils Loewe et comment réattribuer les touches de la télécommande, référez-vous à le chapitre **Périphériques externes**, section **Commander des appareils Loewe**.

## Mise en marche / Arrêt du téléviseur

### Mettre le téléviseur en mode veille

Appuyez sur l'interrupteur général sur la partie inférieure de l'appareil. L'affichage sur l'unité de commande sur la partie avant s'allume en blanc. Le téléviseur se trouve maintenant en mode veille.

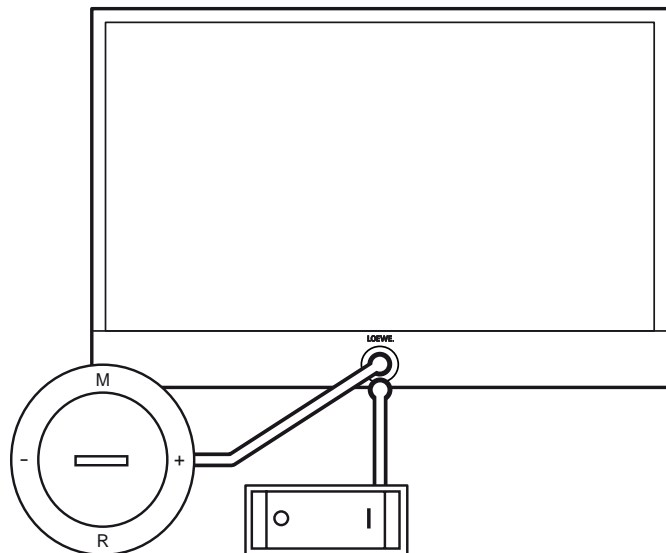



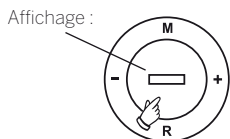

Unité de commande Interrupteur général

### Mise en et hors service du téléviseur au niveau de la commande

Pour mettre en marche le téléviseur ou sortir du mode de veille, appuyez pendant env. 2 secondes au centre du bouton marche/arrêt.



Signification de la couleur d'affichage du LED :

	blanc :	Téléviseur en mode veille (opérationnel)
	blanc, intermittent :	le téléviseur démarre
	vert :	le téléviseur est en fonctionnement
	rouge :	l'enregistrement par minuterie est activé
	bleu :	Le téléviseur est en mode veille et les services sont activés en arrière-plan (actualisation des données EPG, mise à jour de logiciel)

**i** Après avoir allumé le téléviseur, certaines commandes ne sont disponibles qu'au bout de quelques secondes (Exception mode Démarrage rapide, voir le chapitre **Paramètres du système**, section **Commandes – Mode de démarrage rapide**). Votre téléviseur est prêt à fonctionner dès que la barre d'affichage de l'unité de commande s'allume en vert.

### Mise en marche de la TV avec la télécommande



Appuyer sur la **touche marche / arrêt**.

Ou :



Appuyer sur la **touche TV**.

La dernière chaîne regardée s'affiche.

Ou :



Appuyer sur la **touche numérique 1-9**.

L'emplacement du programme correspondant s'affiche.

**i** Après avoir allumé le téléviseur, certaines commandes ne sont disponibles qu'au bout de quelques secondes (Exception mode Démarrage rapide, voir le chapitre **Paramètres du système**, section **Commandes - Mode de démarrage rapide**). Votre téléviseur est prêt à fonctionner dès que la barre d'affichage de l'unité de commande s'allume en vert.

### Éteindre avec la télécommande (mode veille)



Appuyer sur la **touche marche / arrêt**.

**i** Avant d'arrêter l'appareil avec l'interrupteur, il est recommandé de le mettre en mode veille.

### Éteindre le téléviseur et les périphériques supplémentaires raccordés (Mode veille)



Appuyer longuement sur la **touche marche / arrêt**.

Mettre en veille le téléviseur et tous les périphériques CEC raccordés aux interfaces **HDMI** (Mode veille).

## Informations techniques

La mise hors tension du téléviseur avec l'interrupteur général pendant qu'il fonctionne et une interruption involontaire de l'alimentation électrique (par ex. une panne de courant) peuvent entraîner une détérioration du système de fichiers du disque dur USB et, par conséquent, la perte des émissions enregistrées. Le téléviseur doit **toujours** être mis en veille avant d'actionner l'interrupteur général.

Si, contre toute attente, des problèmes surviennent lors du fonctionnement sur le disque dur, ceux-ci peuvent éventuellement être résolus en formatant le disque dur. Veuillez également consulter les instructions dans le chapitre **Paramètres du système**, section **Commandes – Disques durs**.

Loewe décline toute responsabilité pour les pertes de données pouvant survenir sur le disque dur USB.

## Généralités sur les commandes

Vous utiliserez certaines touches de la télécommande plus souvent que d'autres pour commander votre téléviseur. Les touches principales de navigation sont expliquées ici. Les chiffres dans le texte se réfèrent à l'illustration de la télécommande dans le chapitre **Télécommande**.

Les **touches directionnelles** (22) vous permettent de naviguer dans les menus et les listes du téléviseur ainsi que de sélectionner les éléments de menu. Elles forment un cercle au centre de la télécommande, autour de la touche **OK** (11). Dans cette courte notice d'utilisation, elles sont représentées sous la forme suivante :



La touche **OK** (11) permet de confirmer une sélection, d'afficher un élément de menu sélectionné ou d'ouvrir une liste d'émetteurs. Dans cette courte notice d'utilisation, l'utilisation de cette touche est représentée de la manière suivante :



Les **touches numériques** de votre télécommande (28) permettent d'entrer directement les positions de programmes et les pages de Télétex. Vous pouvez ouvrir la liste AV à l'aide de la touche **O**. Dans la présente notice d'utilisation, les touches numériques sont représentées de la manière suivante :



Les touches numériques permettent également de saisir du texte (voir chapitre **Généralités sur la commande des menus**, section **Saisie de caractères via la télécommande**).

L'affichage **Home** offre une vue d'ensemble de tous les modes de votre téléviseur. Vous pouvez accéder directement à l'affichage **Home** via la touche **HOME** (26).



Une brève pression sur la touche **BACK** (24) vous permet de revenir en arrière dans les assistants. Ein langer Druck auf die Taste **BACK** schließt alle geöffneten Einblendungen. Ein Beispiel für die Taste **BACK** in dieser Kurzanleitung:

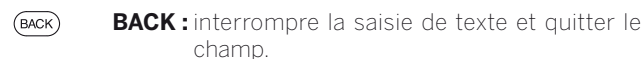

Une pression prolongée sur la touche **INFO** (25) permet d'afficher en mode TV une fenêtre d'explication des touches qui fournit des informations sur les fonctions de touches les plus importantes actuellement.

Lorsque la fonction d'une touche n'est pas disponible actuellement, cela est indiqué par un symbole  affiché en haut à droite de l'écran.

## Disposition de l'écran du menu

De manière générale, les différents écrans de menu sont structurés de manière similaire, qu'il s'agisse d'un assistant, d'un menu de lecture de média ou d'un menu de réglage. La disposition est expliquée à l'aide de trois écrans différents.

Les fonctions des écrans de menu présentés sont expliquées en détail dans le chapitre correspondant.

### Disposition de l'écran : assistant

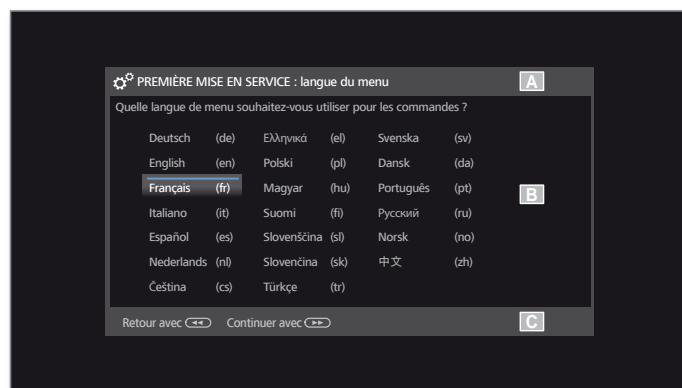

- (A) Barre de titre comprenant le nom de l'assistant et la manipulation en cours.
- (B) Éléments de sélection dont le nombre peut varier en fonction de la manipulation.
- (C) Barre d'état avec les touches de commandes disponibles. Si nécessaire, des remarques et informations s'affichent.

### Disposition de l'écran : lecture de médias (exemple : lecture de musique)

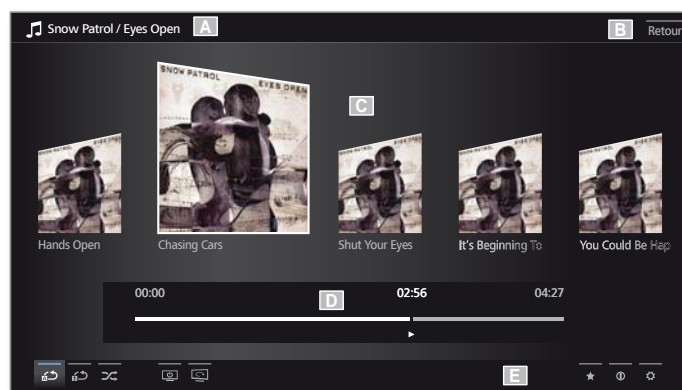

- (A) Barre de titre avec l'album / le dossier sélectionné.
- (B) Élément de menu **Retour** pour quitter le menu ou retourner à l'élément de menu précédent.
- (C) Sélection de l'album ou sélection du titre
- (D) Frise chronologique
- (E) Barre d'état comprenant les différents symboles des commandes de lecture.



## Disposition de l'écran : Paramètres (exemple : image)



- (A) Fonction sélectionnée dans l'aperçu Home (ici Paramètres du système)
- (B) Menu d'accueil **Paramètres du système**, avec l'élément de menu sélectionné **Image**.
- (C) Élément de menu **Image** en particulier **3D**
- (D) Guide pour l'élément de menu sélectionné **Image > 3D**

## Navigation : sélection d'éléments (exemple : Affichage à l'écran)

Les marquages commandés à l'aide des touches directionnelles de la télécommande permettent de sélectionner les symboles/éléments ou éléments de menu sur l'écran.

Vous pouvez ainsi voir en permanence votre position. Dès qu'une ligne se trouve sur un symbole ou un texte, il s'agit d'un élément pouvant être sélectionné.

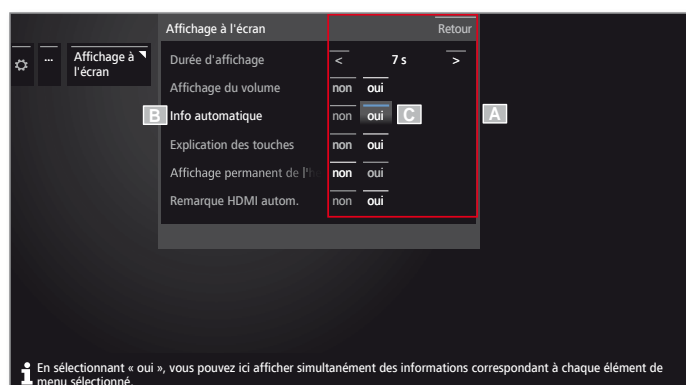

- (A) Éléments / Éléments de menu à sélectionner.
- (B) La police de la ligne où se trouve actuellement le marquage est blanche.
- (C) Déplacer le marquage à l'aide des touches directionnelles ◀ ▶ ▲ ▼ sur l'élément du menu que vous souhaitez régler. La position du marqueur est indiquée par la ligne bleue.

L'élément de menu sélectionné sera conservé automatiquement dans la plupart des cas. La couleur de la police du point précédemment actif devient gris, le nouveau point sélectionné devient blanc.

**i** Dans quelques menus, il vous sera demandé de confirmer l'élément sélectionné en appuyant sur **OK**.

## Navigation : assistant

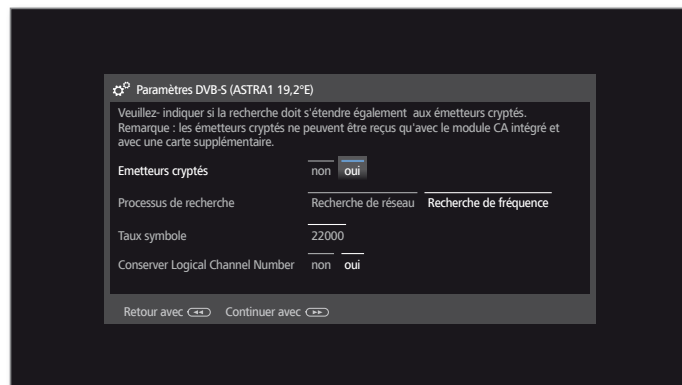

Si l'élément ou les éléments de menu (marqués en blanc) sont correctement prédéfinis :

▶▶ Passer à l'étape suivante.

Sinon :



◀ ▶ ▲ ▼ Sélectionner les éléments de menu à modifier. La modification est appliquée automatiquement. La couleur de la police du point précédemment actif devient gris. Si ce n'est pas le cas, confirmer sélection avec **OK**.

▶▶ Passer à l'étape suivante.

## Navigation : sélection d'éléments dans une liste en saisissant la première lettre

Vous pouvez ouvrir des listes, par exemple la liste d'émetteur radio internet, à l'aide des touches numérotées de la télécommande.

Si la liste est classée par ordre **alphabétique**, vous pouvez naviguer en saisissant la première lettre de l'entrée souhaitée. Par exemple, si vous appuyez trois fois sur la touche **7**, vous basculez directement au premier élément de la liste débutant par la lettre **R**.

Si la liste est classée par ordre **numérique**, il suffit de sélectionner l'émetteur directement à l'aide de la touche correspondante.

### Saisie de caractères sur le clavier virtuel

Pour certaines fonctions, comme les adresses Web dans le navigateur ou pour renommer des archives, il est nécessaire de saisir des caractères. Un clavier virtuel s'affiche pour la saisie de texte.

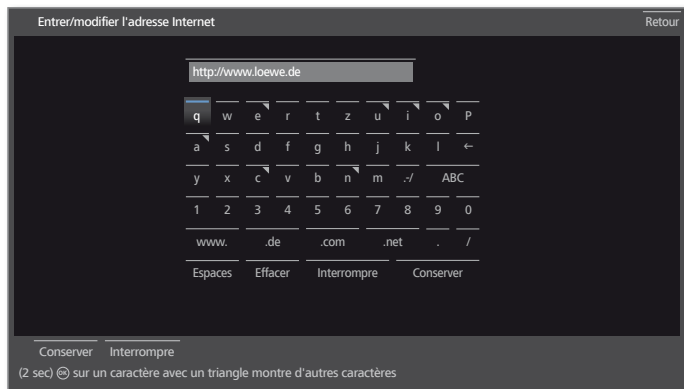

### Tableau de caractères pour la saisie de texte via la télécommande

Touche	Caractères (majuscule - minuscule)
1	[Espaces] 1
2	A B C 2 Ä Æ Ã Ä Å Á Á Ć Ć Ć - a b c 2 ä æ ã ä å à á á ċ ċ
3	D E F 3 É Ê Ë Ë Ë Ë Ë - d e f 3 é ê ë è é
4	G H I 4 Ĩ Ī Ĵ Ĵ Ĵ Ĵ Ĵ - g h i 4 ĩ ĩ ĵ ĵ ĵ
5	J K L 5 - j k l 5
6	M N O 6 Ö Ö E Ö Ö Ö Ö Ö Ø - m n o 6 ö ö e ö ö ö ö ö ø
7	P Q R S 7 ß - p q r s 7 ß
8	T U V 8 Ü Ü Ü Ü Ü Ü - t u v 8 ü ü ü ü ü
9	W X Y Z 9 - w x y z 9
0	. 0 - / _ : + , ; ? ! = & # % ~ @ \$ * ' ( ) " § \ { } [ ] < > ` ` ^



◀ ▶ ▲ ▼ Sélectionner les caractères / commandes, **OK** Conserver le signe.

Vous pouvez afficher des lettres supplémentaires pour les lettres accompagnées d'un triangle à l'aide d'une pression longue sur la touche **OK** (2 secondes).

Pour choisir des caractères spéciaux, sélectionnez le champ .- / .

Pour terminer la saisie.

◀ ▶ ▲ ▼ Sélectionner **Conserv**, **OK** confirmer.

### Saisie de caractères via la télécommande

Outre le clavier virtuel, vous avez également la possibilité de saisir les caractères désirés à l'aide de la télécommande (comme le pavé numérique d'un téléphone portable).



◀ ▶ ▲ ▼ Sélectionner le champ de saisie de texte.

Sous la première lettre du nom se trouve un tiret pour la position de saisie actuelle.

- ▶ Déplacer la position d'entrée d'un caractère vers la droite (également pour les espaces libres).
- ◀ Déplacer la position d'entrée d'un caractère vers la gauche.



Entrez les lettres les unes après les autres. Lors de l'utilisation de la télécommande, appuyez sur une **touche numérique** (0 à 9) plusieurs fois jusqu'à ce que le caractère désiré s'affiche comme sur les touches d'un téléphone portable. Les lettres disponibles sont imprimées sur les touches numériques individuelles.

Vous trouverez l'attribution exacte des touches dans le tableau de caractères dans la colonne de droite.

Pour terminer la saisie.



◀ ▶ ▲ ▼ Sélectionner **Conserv**, **OK** confirmer.

## Affichage d'infos

L'affichage d'info vous livre un texte d'information sur le contenu pour chaque affichage à l'écran et qui vous aide à commander votre téléviseur.

**I** Un affichage à l'écran s'ouvre.

INFO

Le réglage d'usine implique l'ouverture automatique de l'affichage d'info pour chaque élément de menu. Dans ce cas, vous pouvez occulter provisoirement les textes d'info avec la **touche INFO**.

L'affichage automatique d'info peut être occulté de manière permanente au moyen d'un réglage de menu. Il peut alors être brièvement affiché par une pression sur la **touche INFO**.



## Afficher / occulter en permanence l'affichage d'info automatique

Une fois que vous vous êtes familiarisé avec la commande du téléviseur, vous pouvez couper l'affichage d'info automatique.

HOME

**HOME** : Ouvrir l'affichage **HOME**.



◀ ▶ ▲ ▼ Sélectionner **Paramètres du système**.

**OK** ouvrir Paramètres du système.

▼ ▲ Sélectionner **Commandes**.

▶ passer dans la colonne suivante.

▼ ▲ Sélectionner **autres ...**.

▶ passer dans la colonne suivante.

▼ ▲ Sélectionner **Affichage à l'écran**.

▶ Afficher les Paramètres de l'affichage à l'écran.

▼ ▲ Sélectionner **Info automatique**.

◀ ▶ Sélectionner **oui / non**.

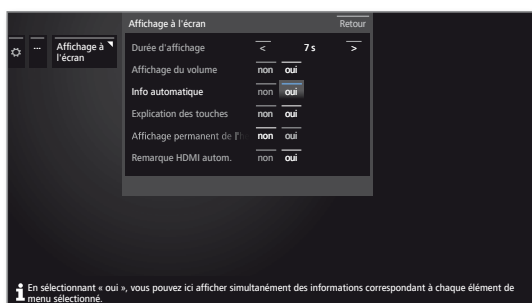

**OK** Conserver Paramètre.

## Opérer sans télécommande

### Modifier le volume



**+ / -** Augmenter / réduire le volume.

### Activer / Désactiver la radio ou passer en mode Radio



**R** Activer la radio ou commuter entre TV et Radio.

### Afficher Commande directe sur TV



**M** Afficher Commande directe sur TV.



**R** Faire défiler vers bas.

**M** Faire défiler vers le haut.

**-** Faire défiler vers la gauche.

**+** Faire défiler vers la droite, conserver Paramètres, confirmer.

### Fermer tous les affichages



**M** Pression longue.

### Explications à propos des réglages :

Mode Passer du mode TV au mode Radio.

Sélection chaîne Afficher Sélection de l'émetteur.

Sélection AV Sélectionner l'interface AV.

3D Afficher Paramètres 3D

Contraste Régler le contraste.  
 La puissance de consommation du téléviseur dépend directement de la valeur définie ici.

Format de l'image Régler le format de l'image

Service **I** L'élément de menu service est exclusivement conçu pour les services des magasins spécialisés.

## Assistant de première mise en service

### Première mise en service après la première mise en marche

L'assistant de première mise en service est lancé automatiquement après la mise en marche. Il est possible de l'ouvrir à nouveau ultérieurement (voir chapitre **Extras**, section **Fonctions spéciales – Renouveler la première mise en service**).

**i** Lorsqu'une sécurité enfants est réglée, avant la répétition de la première mise en service, il est nécessaire de saisir le code secret (voir chapitre **Paramètres du système**, section **Commandes – Sécurité enfants**).

**i** Informations sur la navigation au sein de l'assistant : voir chapitre **Généralités sur les commandes**.

### Exécution de l'assistant de première mise en service

L'exécution de l'assistant de première mise en service dépend des paramètres sélectionnés.

Efficacité énergétique (suite)

### Usage domestique :

Ici, la faible consommation énergétique lors d'une utilisation domestique prime. La régulation automatique de la lumière est activée.

### Mode Premium :

Ce mode adapte les réglages en cas de consommation énergétique élevée à un environnement plus clair. La régulation automatique de la lumière est activée. Vous devez ensuite confirmer à nouveau l'utilisation de ce paramètre d'efficacité énergétique.

### Mode Shop :

Les réglages d'image sont paramétrés pour une utilisation dans un espace de présentation. La régulation automatique de la lumière est désactivée. Si la luminosité ambiante est réduite, il n'en résulte aucune réduction de la consommation énergétique. Vous devez ensuite confirmer à nouveau l'utilisation de ce paramètre d'efficacité énergétique.

**i** Le préréglage peut être modifié ultérieurement sous **Extras** → **Efficacité énergétique** ou sous **Paramètres du système** sous **Image** → **Réglage de l'image**.

Langue du menu

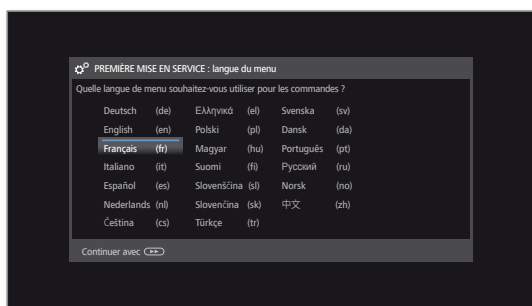

▲ ▼ ◀ ▶ Sélectionner la **Langue du menu**.

La première étape de l'assistant consiste à sélectionner la langue du guide de l'utilisateur. Suivez désormais les instructions qui figurent sur votre téléviseur.



▶▶ Continuer vers l'étape suivante.

Efficacité énergétique

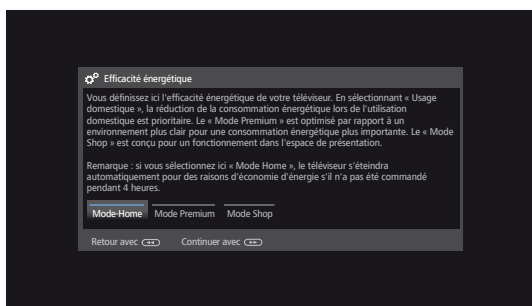

◀ ▶ Sélection de l'**Efficacité énergétique**.

Définissez l'efficacité énergétique de fonctionnement de votre téléviseur. La valeur du contraste (et donc de la luminosité du rétro-éclairage) s'adapte en fonction du préréglage et la régulation automatique de la lumière est activée ou désactivée.

En sélectionnant **Usage domestique**, l'arrêt automatique est activé. Pour **Premium Mode** et **Shop Mode**, l'arrêt automatique est tout d'abord désactivé.

Pour plus d'informations sur l'arrêt automatique, voir chapitre **Pour votre sécurité**.



▶▶ Continuer vers l'étape suivante.

Efficacité énergétique

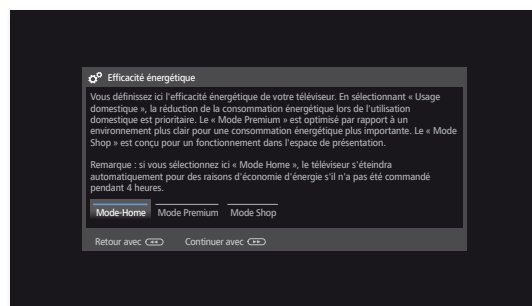

◀ ▶ Sélectionner le **mode** de fonctionnement.

Utiliser le téléviseur comme téléviseur : Suite à **Emplacement du téléviseur** (voir ci-dessous).

Utiliser le téléviseur seulement comme moniteur : voir chapitre **Première mise en service**, section **Téléviseur comme moniteur**.

Emplacement du téléviseur

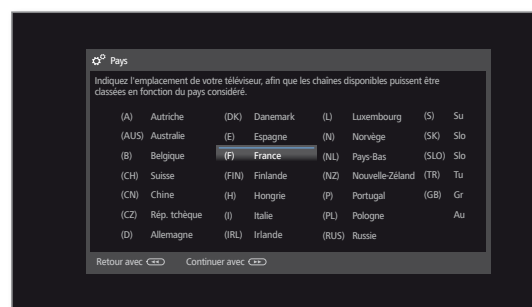

▲ ▼ ◀ ▶ Sélectionnez le **pays d'utilisation** de l'appareil (les préréglages spécifiques au pays seront repris).

Pour certains pays d'utilisation de l'appareil (par ex. l'Australie) une sélection supplémentaire apparaît à la fin pour choisir le pays /territoire dans lequel l'appareil est utilisé.



▶▶ Continuer vers l'étape suivante.

## Choix de l'antenne

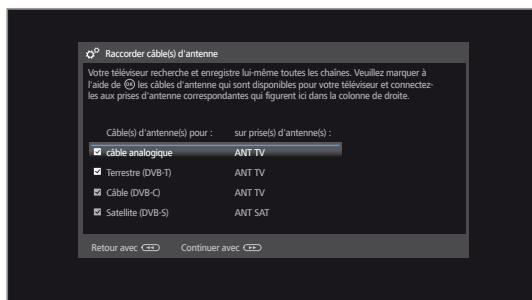

- ▲ ▼ Sélectionner le câble d'antenne.
- OK** Raccorder/Supprimer le câble de l'antenne.  
Le symbole  s'affiche devant chaque antenne sélectionnée.

**Câble (analogique) :** chaînes analogiques sur le câble

**Terrestre (DVB-T) :** chaînes numérique sur le antenne

**Câble (DVB-C) :** chaînes numérique sur le câble

**Satellite (DVB-S) :** chaînes numérique sur le satellite



- ▶▶ Continuer vers l'étape suivante.

## Étendue de la recherche d'émetteurs

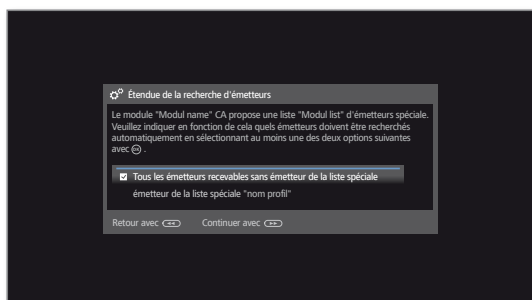

- ▲ ▼ Veuillez indiquer les chaînes à chercher automatiquement en tenant compte du/des modules CA branchés.  
Si le(s) module(s) CA ne prennent pas en charge cette fonction ou si aucun module CA n'est raccordé, cette étape est ignorée.



- ▶▶ Continuer vers l'étape suivante.

En fonction du type d'antenne (câble analogique, DVB-T, DVB-C, DVB-S) sélectionné, les réglages correspondants apparaissent par la suite.

## Possibilités de réglages pour la réception via antenne/par câble analogique :

Au cas où vous n'avez pas sélectionné d'antenne / câble analogique parmi la sélection des antennes : pour d'autres **Possibilités de réglages pour la réception DVB-T.**

## Norme TV/ couleur

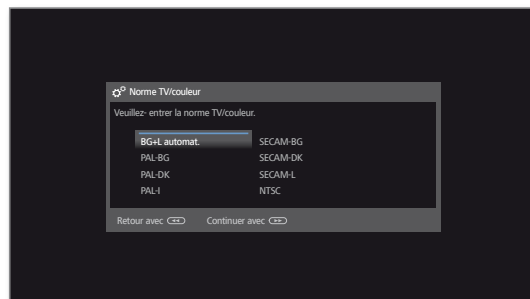

- La sélection N. couleur est requise uniquement lorsque vous avez sélectionné **Autre pays** pour le site de l'appareil. Sinon, les réglages régionaux sont pré-réglés à partir de la sélection du pays. L'étape est alors ignorée.

- ▲ ▼ ▶ Sélectionner la Norme couleur adéquate.

- ▶▶ Continuer vers l'étape suivante.

En fonction du type d'antenne (câble analogique, DVB-T, DVB-C, DVB-S) sélectionné, les réglages correspondants apparaissent par la suite.

## Possibilités de réglages pour la réception DVB-T :

Au cas où vous n'auriez pas sélectionné d'antenne DVB-T parmi la sélection des antennes : pour d'autres **Possibilités de réglages pour la réception DVB-C.**

■ Si durant la première mise en service un module CA est raccordé et si, pour **l'étendue de la recherche d'émetteurs** le point **chaînes de la liste d'émetteurs spéciale** ont été sélectionnées, l'étape suivante sera la **Tension d'alimentation** (voir colonne de droite).

Sélection du réseau

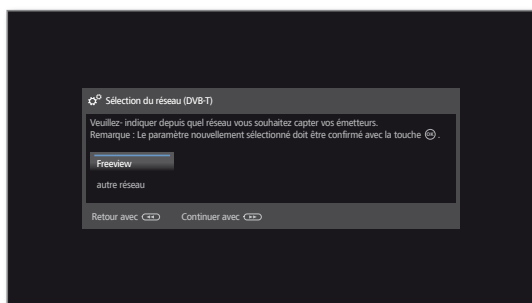

Si plusieurs réseaux de réception sont disponibles par DVB-T, vous pouvez choisir le réseau depuis lequel vous souhaitez recevoir vos chaînes.



▲ ▼ Sélectionner le réseau.  
**OK** Confirmer le choix.



▶▶ Continuer vers l'étape suivante.

Réglages

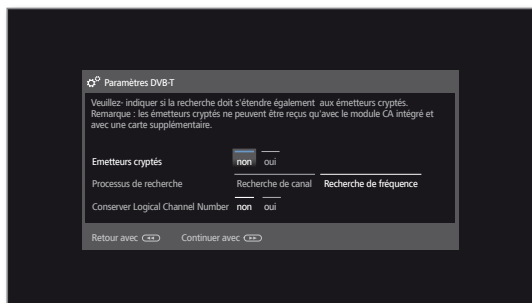

▲ ▼ ◀ ▶ Sélectionner et adapter les réglages pour la réception DVB-T.

**Émetteurs cryptés** Vous pouvez indiquer si les émetteurs cryptés doivent faire l'objet d'une recherche / actualisation. Si vous sélectionnez **oui**, toutes les chaînes cryptées trouvées seront enregistrées. Les émetteurs cryptés peuvent toutefois être reçus uniquement avec un module CA et une Smart Card appropriée. L'utilisation du module CA est décrite à la chapitre **Extras**, section **Module CA**.

**Processus de recherche** Si vous souhaitez exécuter la recherche indépendamment de la grille, veuillez sélectionner **Recherche de fréquences** dans processus de recherche.

**Conserv**  
**Logical Channel Number** Dans certains pays, des émetteurs numériques (DVB-T) émettent avec un numéro de programme imposé, connu sous le nom de Logical Channel Numbers (LCN). Si vous entrez **oui** ici, ces chaînes mémorisées prédéfinies sont reprises et les émetteurs de la source de signal préférée classés par LCN. Les émetteurs ne peuvent plus être reportés dans l'aperçu des émetteurs.



▶▶ Continuer vers l'étape suivante.

Alimentation électrique

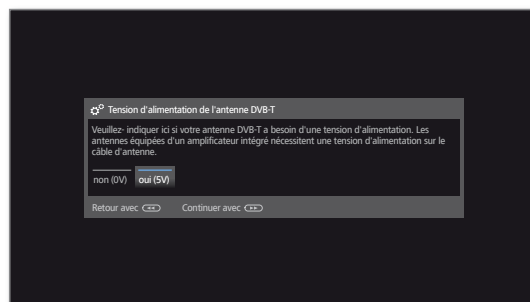

◀ ▶ Sélectionnez la tension d'alimentation **non / oui**. Utilisez une antenne DVB-T nécessitant une tension d'alimentation (antenne active), mais n'étant pas déjà alimentée par un bloc-réseau, puis sélectionnez **oui (5V)** pour l'alimentation de l'antenne.

Vous trouverez à la chapitre **Paramètres du système**, section **Branchements – Antenne DVB** des indications pour orienter votre antenne DVB-T.



▶▶ Continuer vers l'étape suivante.

### Possibilités de réglages pour la réception DVB-C :

Au cas où vous n'auriez pas sélectionné d'antenne DVB-C parmi la sélection des antennes : pour d'autres **Possibilités de réglages pour la réception DVB-S.**

■ Si durant la première mise en service un module CA est raccordé et si, pour **l'étendue de la recherche d'émetteurs des chaînes de la liste d'émetteurs spéciale** ont été sélectionnées, la liste d'émetteurs du module CA sera conservée. Les autres réglages décrits sur cette page seront ignorés. La première mise en marche va alors se poursuivre avec l'étape **Possibilités de réglages pour la réception DVB-S.**

Sélection du réseau

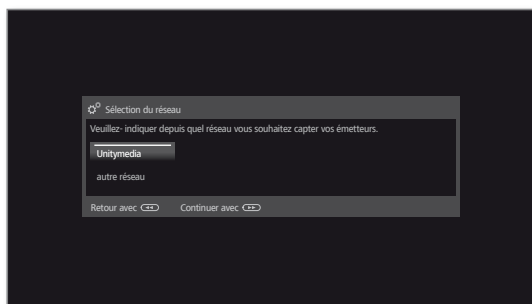

Si plusieurs réseaux de réception sont disponibles par DVB-C, vous pouvez choisir le réseau depuis lequel vous souhaitez recevoir vos chaînes. Les réglages DVB-C courants seront déduits du choix de l'emplacement de montage ou de celui du réseau et ne doivent pas être modifiés. L'étendue des réglages suivants dépend du réseau sélectionné.



▲ ▼ Sélectionner le réseau.

**OK** Confirmer le choix.



▶▶ Continuer vers l'étape suivante.

Réglages

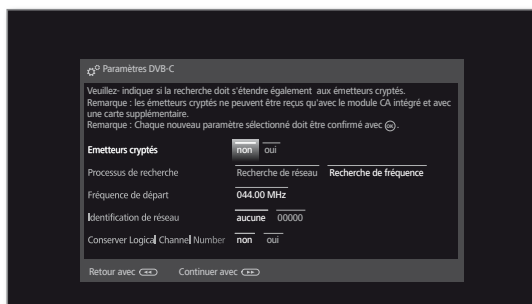

▲ ▼ ◀ ▶ Sélectionner et adapter les réglages pour la réception DVB-C.

**Émetteurs cryptés** Vous pouvez indiquer si les émetteurs cryptés doivent faire l'objet d'une recherche / actualisation. Si vous sélectionnez **oui**, toutes les chaînes cryptées trouvées seront enregistrées. Les émetteurs cryptés peuvent toutefois être reçus uniquement avec un module CA et une Smart Card appropriée. L'utilisation du module CA est décrite à la chapitre **Extras**, section **Module CA**.

**Processus de recherche** Si vous sélectionnez la **Recherche de fréquence**, tous les émetteurs disponibles sont recherchés. Lors de la **Recherche de réseau**, la recherche peut être étendue à tous les réseaux disponibles ou limitée pour le réseau indiqué sous **Identification de réseau** aux chaînes diffusant ces réseaux.

**Fréquence de départ** Les chaînes DVB sont uniquement recherchées dans la bande de fréquence supérieure à la fréquence de départ.

**Identification de réseau** Si vous choisissez l'option **aucune**, les signaux DVB de tous les réseaux d'émetteurs actuels feront l'objet d'une recherche automatique (recommandé pour la plupart des réseaux câblés).

Si, au contraire, vous entrez une identification de réseau définie (nécessaire dans les réseaux câblés de certains pays), seuls les signaux DVB de ce réseau d'émetteurs feront l'objet de la recherche automatique.

Vous obtiendrez de plus amples informations auprès de votre câblo-opérateur.

**Conserver Logical Channel Number** Dans certains pays, des émetteurs numériques (DVB-C) émettent avec un numéro de programme imposé, connu sous le nom de Logical Channel Numbers (LCN).

Si vous entrez **oui** ici, ces chaînes mémorisées prédéfinies sont reprises et les émetteurs de la source de signal préférée classés par LCN. Les émetteurs ne peuvent plus être reportés dans l'aperçu des émetteurs.



▶▶ Continuer vers l'étape suivante.

## Possibilités de réglages pour la réception DVB-S :

Au cas où vous n'auriez pas sélectionné d'antenne DVB-S parmi la sélection des antennes : pour d'autres **Possibilités de réglages pour tous les types de réception.**

Sélection du réseau

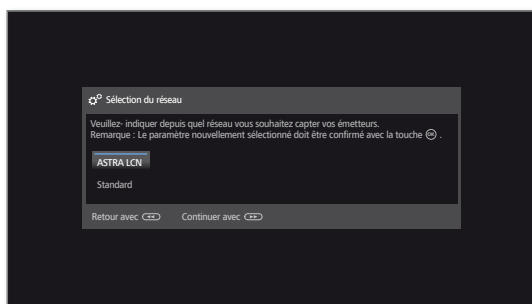

- ▲ ▼ Sélectionner le réseau.  
Si plusieurs réseaux de réception sont disponibles par DVB-S, vous pouvez choisir le réseau depuis lequel vous souhaitez recevoir vos chaînes.



- ▶▶ Continuer vers l'étape suivante.

Sélectionner les installation satellites

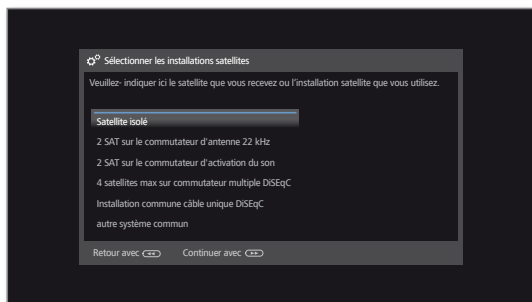

- ▲ ▼ Sélectionner le système satellite.  
Indiquez de quelle manière (satellite unique ou type de système satellite) vous recevez quel(s) satellite(s). Consultez pour cela votre revendeur si nécessaire.

Les réglages DVB-S courants seront déduits du choix de l'emplacement de montage et ne doivent en général pas être modifiés.

Satellite isolé Réception d'un satellite unique via un LNC (LNB) raccordé.

2 SAT sur le commutateur d'antenne 22 kHz Réception de deux satellites différents avec deux LNC (LNB), lesquels sont raccordés au téléviseur via un commutateur 22 kHz.

2 SAT sur le commutateur d'activation du son Réception de deux satellites différents avec deux LNC (LNB), lesquels sont raccordés au téléviseur via un commutateur Toneburst.

4 satellites max sur commutateur multiple DiSEqC Le téléviseur commande un commutateur multiple DiSEqC, sur lequel quatre LNC (LNB) maximum sont raccordés pour différents satellites.

Installation commune câble unique DiSEqC Sélectionnez le réglage lorsque le téléviseur est raccordé à un système de câble simple DiSEqC (suivant EN 50494). Plusieurs récepteurs satellites peuvent être raccordés à un même câble satellite.

autre système commun Sélectionnez le réglage lorsque le téléviseur est raccordé à un système de câble simple. Plusieurs récepteurs satellites peuvent être raccordés à un même câble satellite. Contrairement à un système commun de câble unique DiSEqC, certaines limites existent pour les systèmes communs de câble simple « normaux » au niveau d'une fréquence de réception particulière.



- ▶▶ Continuer vers l'étape suivante (Continuer vers la page du système satellite correspondante).



**Possibilités de réglages pour le système satellite (satellite isolé) :**

Sélectionner satellite

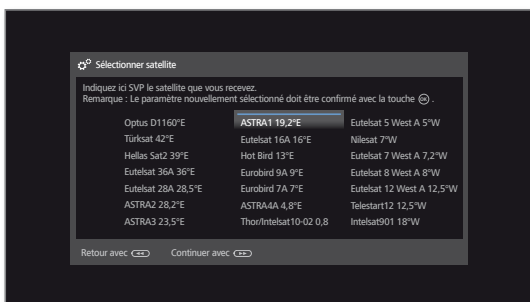

▲ ▼ ◀ ▶ Sélectionner le satellite.  
**OK** Confirmer le choix.



▶▶ Continuer vers l'étape suivante.

Bande double/  
simple

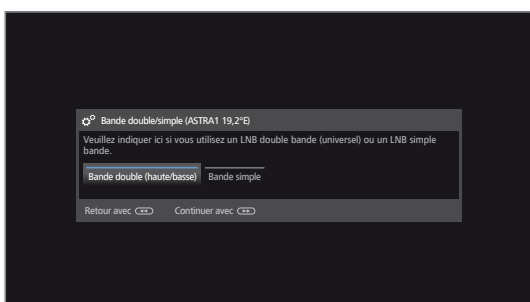

◀ ▶ Sélectionner **Bande double (basses / hautes)** ou **Bande simple**.  
 Veuillez indiquer ici, si vous utilisez une Bande double (Universal) LNB ou une Bande simple LNB.



▶▶ Continuer vers l'étape suivante.

Fréquences LNC

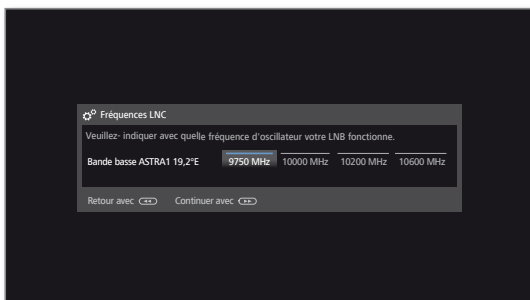

▲ ▼ ◀ ▶ Régler les fréquences LNC.  
**OK** Conserver Paramètres.

**i** La fenêtre de définition de la fréquence LNC s'ouvre uniquement si lors de l'étape de sélection **Bande double / simple**, vous avez sélectionné le réglage **Bande simple**.

Normalement, vous n'avez pas besoin de modifier la valeur pour la bande basse sauf si la LNC (LNB) de votre installation satellite utilise une fréquence d'oscillateur différente (important pour l'affichage de fréquence).



▶▶ Continuer vers l'étape suivante.

Vous trouverez d'autres **Possibilités de réglage pour la réception DVB-S (suite)**.

**Possibilités de réglages pour le système satellite (2 SAT sur le commutateur d'antenne 22 kHz / 2 SAT sur le commutateur d'activation du son) :**

Sélectionner satellite

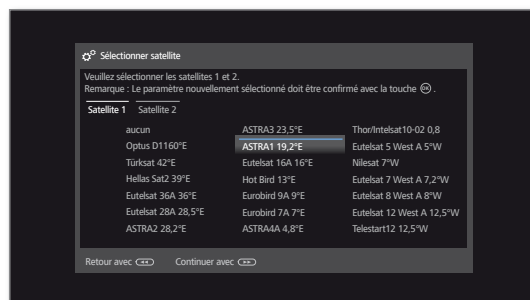

▲ ▼ ◀ ▶ Sélectionner **Satellite 1 / Satellite 2**,  
 ▲ ▼ ◀ ▶ Sélectionner le satellite.  
**OK** Conserver Paramètres.



▶▶ Continuer vers l'étape suivante.

Fréquence LNC  
(commutateur d'antenne 22 kHz)

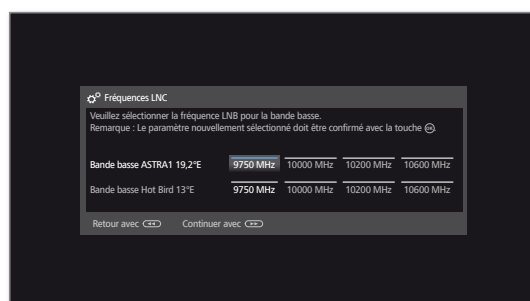

Fréquence LNC  
(commutateur d'activation du son)

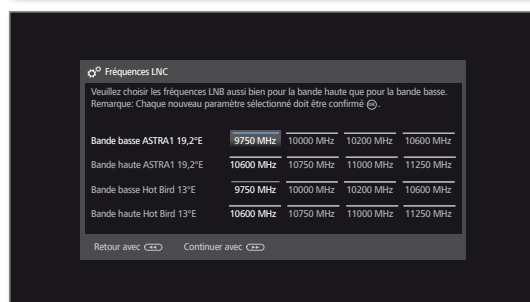

▲ ▼ ◀ ▶ Régler les fréquences LNC.  
**OK** Conserver Paramètres.

Normalement, vous n'avez pas besoin de modifier les valeurs pour la bande haute et la bande basse sauf si la LNC (LNB) de votre installation satellite utilise une fréquence d'oscillateur différente (important pour l'affichage de fréquence).



▶▶ Continuer vers l'étape suivante.

Vous trouverez d'autres **Possibilités de réglage pour la réception DVB-S (suite)**.

## Possibilités de réglages pour le système satellite (4 satellites max sur commutateur multiple DiSEqC) :

Réglages du commutateur multi DiSEqC

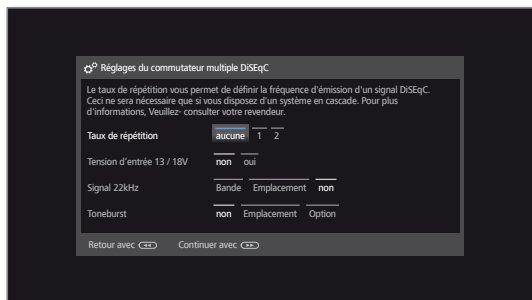

▲ ▼ ◀ ▶ Sélectionner et adapter les réglages pour le commutateur multiple DiSEqC.  
**OK** Conserver Paramètres.

**Taux de répétition** Le taux de répétition définit combien de fois l'ordre DiSEqC sera émis. Une répétition est uniquement nécessaire pour les systèmes en cascade.

**Tension d'entrée 13 / 18V** La tension de contrôle commande la commutation du niveau de polarisation (horizontal/vertical) pour les composants non compatibles DiSEqC (par ex., la commande de LNB simple via le commutateur multiple DiSEqC).

**Signal 22kHz** Le signal 22 kHz commande en réglage **Bande** la commutation entre les bandes hautes fréquences, et les bandes basses fréquences. Le réglage **Position** commande la sélection des satellites pour les composants non compatibles DiSEqC.

**Toneburst** Avec les commandes **Position** et **Option**, le Toneburst commande la sélection des satellites pour les composants non compatibles DiSEqC, mais compatibles Toneburst.



▶▶ Continuer vers l'étape suivante.

Sélectionner satellite

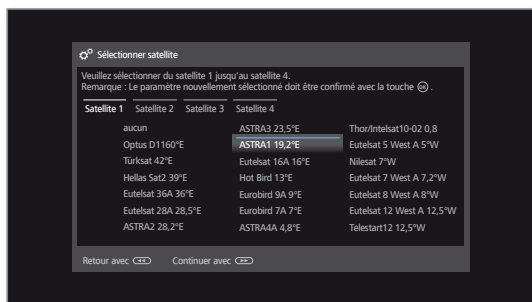

▲ ▼ ◀ ▶ **Satellite 1 ...** Sélectionner **Satellite 4**.  
 ▲ ▼ ◀ ▶ Sélectionner le satellite.  
**OK** Conserver Paramètres.



▶▶ Continuer vers l'étape suivante.

## Fréquences LNC

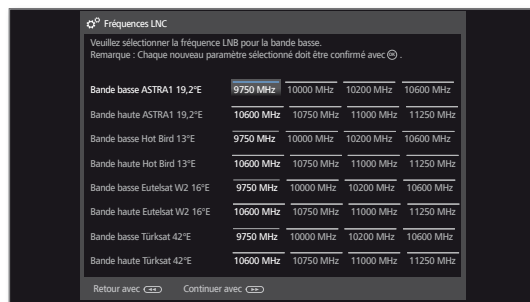

▲ ▼ ◀ ▶ Régler les fréquences LNC.  
 Normalement, vous n'avez pas besoin de modifier les valeurs.

**OK** Conserver Paramètres.



▶▶ Continuer vers l'étape suivante.

Vous trouverez d'autres **Possibilités de réglage pour la réception DVB-S (suite)**.

## Possibilités de réglages pour le système satellite (Installation commune câble unique DiSEqC) :

Nombre de canaux d'installation utilisés

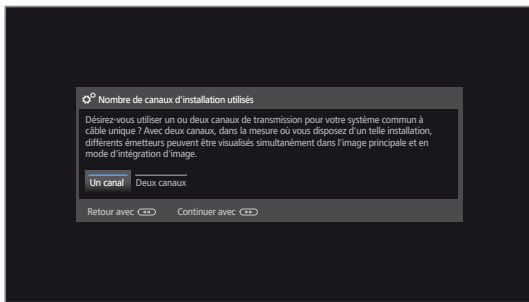

▶ Sélectionner **Un canal** ou **Deux canaux**.

Veillez indiquer si vous utilisez un ou deux canaux de transmission pour votre installation commune de câble unique.

Si vous utilisez deux canaux, s'ils sont disponibles dans votre installation, vous avez la possibilité de regarder simultanément deux chaînes différentes dans l'image principale et l'image PIP.

Pour en savoir plus sur votre installation, veuillez contacter votre revendeur.



▶▶ Continuer vers l'étape suivante.

Installation commune câble unique DiSEqC

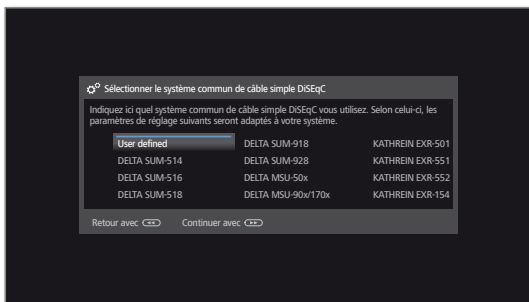

▶ Sélectionner l'installation commune de câble unique DiSEqC.



▶▶ Continuer vers l'étape suivante.

Sélectionner satellite

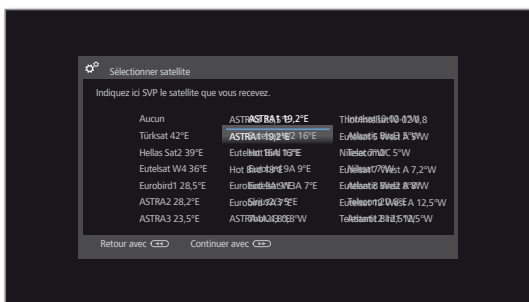

▶ Sélectionner les satellites parmi la liste.  
**OK** Confirmer le choix.



▶▶ Continuer vers l'étape suivante.

Fréquences LNC

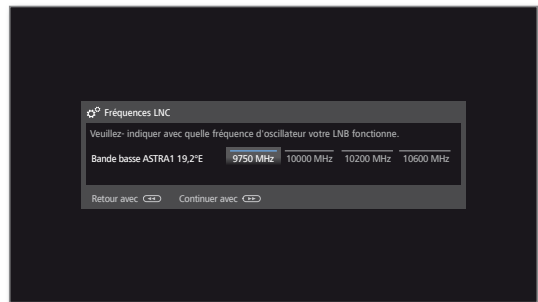

▶ Régler les fréquences LNC.

Normalement, vous n'avez pas besoin de modifier les valeurs pour la bande haute et la bande basse sauf si la LNC (LNB) de votre installation satellite utilise une fréquence d'oscillateur différente (important pour l'affichage de fréquence).

**OK** Conserver Paramètres.



▶▶ Continuer vers l'étape suivante.

Inscription manuelle (pour prise ANT SAT)

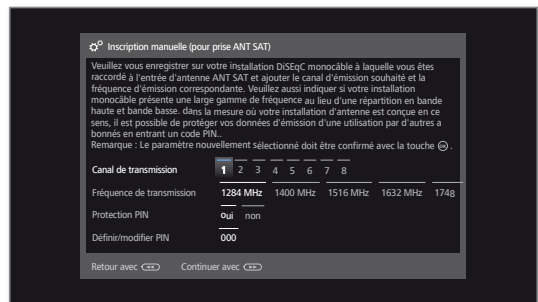

▶ Sélectionner et adapter les réglages pour l'installation commune de câble unique DiSEqC.

**OK** Conserver Paramètres.

Canal de transmission Sélectionnez le canal de transmission souhaité.

Fréquence de transmission Sélectionnez la fréquence d'émission correspondante.

Protection PIN Dans la mesure où votre système est prévu pour, il est possible de protéger vos données de transmission avec un PIN pour empêcher que d'autres utilisateurs ne les utilisent.

Définir/modifier PIN Vous pouvez ici définir et modifier le PIN pour la Protection PIN. Cette fonction est disponible uniquement lorsque vous avez sélectionné **oui** pour la Protection PIN.



▶▶ Continuer vers l'étape suivante.

Vous trouverez d'autres **Possibilités de réglage pour la réception DVB-S (suite)**.

## Possibilités de réglages pour le système satellite (autre système commun) :

Sélectionner satellite

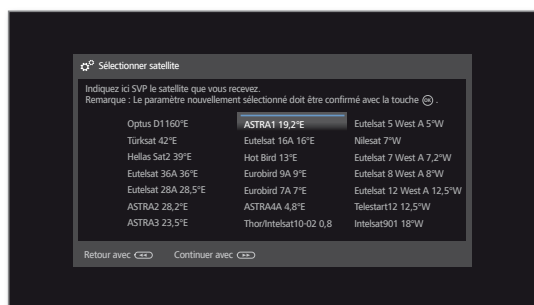

▲ ▼ ◀ ▶ Sélectionner le satellite.  
**OK** Confirmer le choix.



▶▶ Continuer vers l'étape suivante.

Fréquences LNC

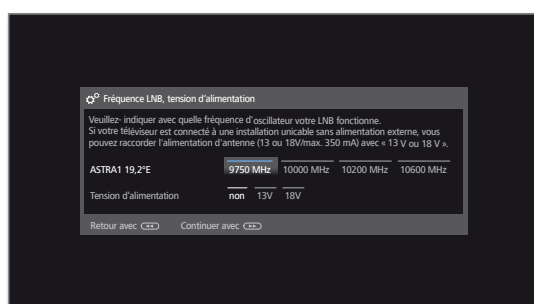

▲ ▼ ◀ ▶ Sélectionner et adapter les réglages.

Fréquence LNC Normalement, vous n'avez pas besoin de modifier les valeurs pour la bande haute et la bande basse sauf si la LNC (LNB) de votre installation satellite utilise une fréquence d'oscillateur différente (important pour l'affichage de fréquence).

Tension d'alimentation Vous pouvez connecter l'alimentation de l'antenne (13 V ou 18 V / max. 500 mA) si votre appareil est raccordé à un système de câble simple sans alimentation externe.



▶▶ Continuer vers l'étape suivante.

Vous trouverez d'autres **Possibilités de réglages pour tous les types de réception.**

## Possibilités de réglages pour la réception DVB-S (suite) :

Réception  
du test

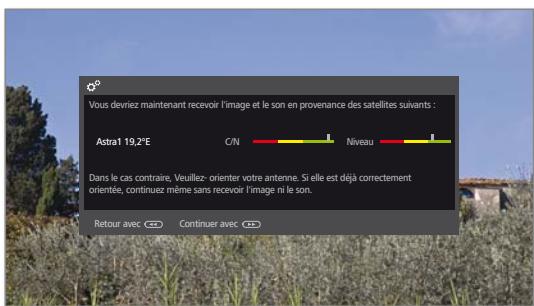

Après avoir effectué les réglages précédents, vous devriez être en mesure de recevoir l'image et le son des satellites sélectionnés (possible uniquement pour l'Astra1 et HOTBIRD).



» Continuer vers l'étape suivante.

Paramètres

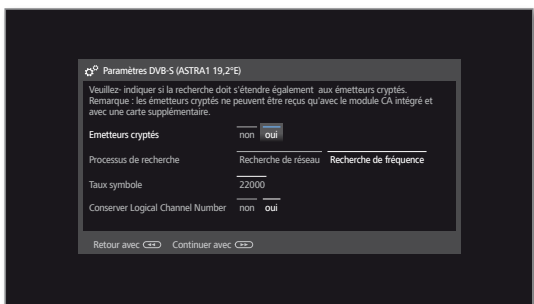

▲ ▼ ◀ ▶ Sélectionner et adapter les réglages.

Si vous désirez recevoir plusieurs satellites, veuillez effectuer les réglages suivants pour tous les satellites. Il est probable que le nombre de réglages diffère selon les satellites ou le réseau sélectionnés.

**Émetteurs cryptés** Vous pouvez indiquer si les émetteurs cryptés doivent faire l'objet d'une recherche / actualisation. Si vous sélectionnez **oui** Les émetteurs cryptés peuvent toutefois être reçus uniquement avec un module CA et une Smart Card appropriée. L'utilisation du module CA est décrite à la chapitre **Extras**, section **Module CA**.

**Processus de recherche** Si vous sélectionnez la **Recherche de fréquence**, tous les émetteurs disponibles sont recherchés. Lors de la **Recherche de réseau**, la recherche est étendue pour tous les réseaux disponibles aux chaînes diffusant ces réseaux.

**I** En fonction du réseau sélectionné, cette étape peut être ignorée.

**Taux symbole** Les taux symbole sont imposés par le fournisseur satellite et ne doivent en règle générale pas être modifiés.

**Conserver Logical Channel Number** Dans certains pays, des émetteurs numériques (DVB-S) émettent avec un numéro de programme imposé, connu sous le nom de Logical Channel Numbers (LCN).

Si vous entrez **oui** ici, ces chaînes mémorisées prédéfinies sont reprises et les émetteurs de la source de signal préférée classés par LCN. Les émetteurs ne peuvent plus être reportés dans l'aperçu des émetteurs.



» Continuer vers l'étape suivante.

Vous trouverez d'autres **Possibilités de réglages pour tous les types de réception**.

## Possibilités de réglages pour tous les types de réception :

Langues des sous-titres et audio (DVB uniquement)



▲ ▼ ◀ ▶ Sélectionnez les langues souhaitées et les langues alternatives pour les sous-titres et l'audio souhaitées pour les émissions DVB. Régler les commentaires audio pour les personnes malvoyantes.

**OK** Confirmer le choix.



▶▶ Continuer vers l'étape suivante.

Vérifier paramètres de recherche

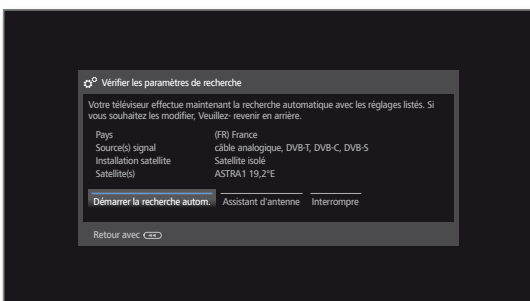

Vous voyez un aperçu avec les réglages choisis. Avec la touche ◀ vous pouvez revenir progressivement en arrière pour procéder à d'éventuelles modifications de réglage.



**OK Démarrer la recherche automatique.**

L'appareil recherche à présent des chaînes TV et des stations de radio DVB.

Les émetteurs sont cherchés l'un après l'autre en fonction de la source de signaux utilisée. La progression de la recherche est indiquée dans une barre d'état.

**i** Lors d'une nouvelle exécution de la première mise en service (via affichage **Home** sous **Extras → Fonctions spéciales**), **toutes** les chaînes enregistrées ici sont supprimées.

Info Recherche d'émetteurs

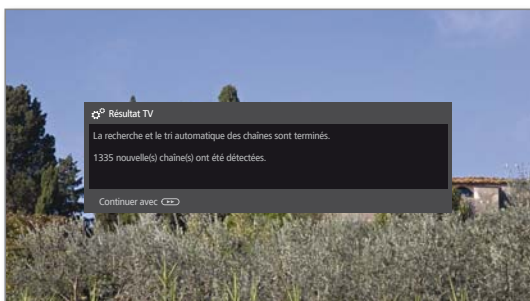

Le nombre d'émetteurs TV trouvés s'affiche.

▶▶ Continuer vers l'étape suivante.

Le nombre d'émetteurs radio trouvés s'affiche.



▶▶ Continuer vers l'étape suivante.

Blocage en fonction de l'âge



◀ ▶ Sélectionner **Blocage en fonction de l'âge.**  
**OK** Confirmer le choix.

Vous pouvez ici établir une limite d'âge sur votre téléviseur. Les émissions DVB contenant une signalisation de l'âge correspondant seront verrouillées et ne pourront être visionnées qu'après saisie du code secret.

Dans différents pays, la sélection **oui / non** est supprimée pour certains fournisseurs de programme et il faut alors saisir impérativement une limite d'âge.



▶▶ Continuer vers l'étape suivante.

Heure et date

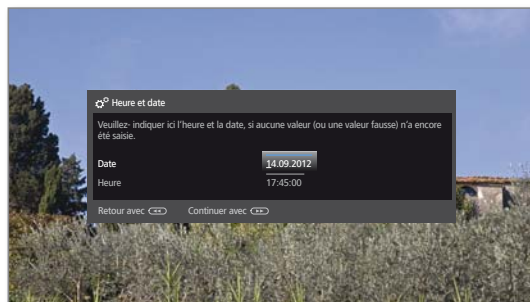

▲ ▼ Sélectionnez l'heure / la date.

Si aucune valeur ou une valeur incorrecte a été indiquée pour l'heure et la date, veuillez saisir la bonne valeur à l'aide des touches numériques.



▶▶ Continuer vers l'étape suivante.

**i** En fonction du réseau sélectionné, cette étape peut être ignorée.

Suite en page suivante →

## Restitution sonore via...

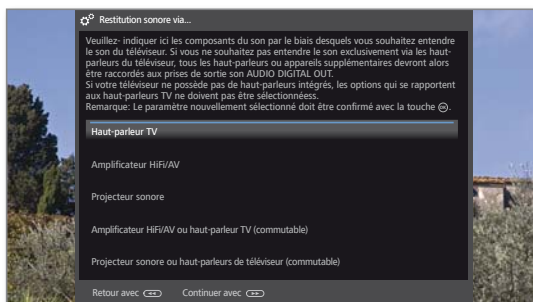

- ▲ ▼ Sélectionner les Composants du son.
- OK** Confirmer le choix.

Lors de la sélection, veuillez saisir les composants de son à partir desquels vous voulez écouter le son de votre téléviseur. En fonction de votre choix, l'assistant de composants du son est lancé et vous pourrez ainsi effectuer d'autres réglages.

L'assistant de composants du son est décrit en détails dans la chapitre **Paramètres du système**, section **Branchements - Composants du son** et peut être lancé à tout moment, même après la première mise en marche.



- ▶▶ Continuer vers l'étape suivante.

## Configuration réseau



- ◀ ▶ Sélectionner Option.

Avec la sélection, indiquez si vous souhaitez configurer maintenant les adaptateurs réseau existants.

**Configurer maintenant** : effectuer les réglages pour l'adaptateur réseau et le serveur Proxy (voir chapitre **Paramètres du système**, section **Multimédia / Réseau – Paramètres réseau**).

**Configurer ultérieurement ou ne pas configurer**: ignorer les configurations de l'adaptateur réseau.



- ▶▶ Continuer vers l'étape suivante.

## Information de nouveaux logiciels

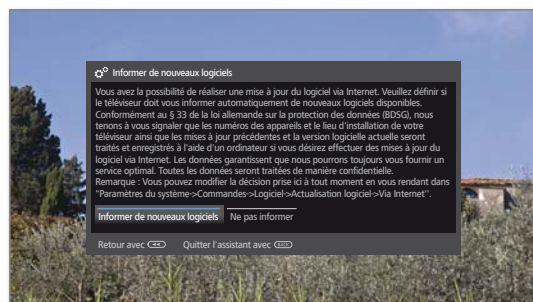

- ◀ ▶ Sélectionnez l'option.

Si vous sélectionnez l'option **Information de nouveaux logiciels**, votre téléviseur contrôle à intervalles réguliers si un logiciel d'une version plus actuelle que celle qui est installée sur le téléviseur est disponible sur Internet. Un message s'affiche à l'écran lorsqu'un nouveau logiciel est détecté.



- Back**: Quitter l'assistant.
- L'assistant de première mise en service est fermé.

## Téléviseur comme moniteur

Vous pouvez utiliser votre téléviseur également uniquement comme moniteur, par ex. en cas d'utilisation exclusive avec un PC. Les tuners du téléviseur ne peuvent pas être utilisés pour ce mode de fonctionnement.

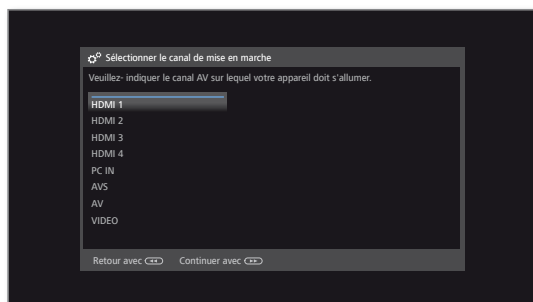

- ▲ ▼ Sélectionner Prise AV.
- La prise AV sélectionnée s'affiche lors de l'allumage du téléviseur.



- ▶▶ Continuer vers l'étape suivante.

La première mise en service est suivie du point **Heure et date**.

## Affichage Home

L'affichage **Home** offre une vue d'ensemble de tous les modes de votre téléviseur.

La barre de sélection gauche de l'affichage **Home** vous permet d'accéder aux rubriques TV, Vidéo, Audio / Radio, Photo et Web.

Vous pouvez accéder à des fonctions supplémentaires et configurer votre téléviseur via **Extras** et **Paramètres du système**.

Sur la droite de l'écran, vous pouvez voir tous les favoris que vous pouvez classer dans les différents modes.

Le nombre de points pouvant être sélectionnés varie selon l'équipement de l'appareil, la connexion au réseau, les médias/serveurs médias disponibles et les appareils raccordés.

### Ouvrir l'affichage Home

HOME

**HOME** : ouvrir l'affichage **Home**.



Selectionner l'élément de menu / favoris,  
**OK** ouvrir.

### Description des fonctions / rubriques individuelles :

TV :



Ici, vous pouvez afficher le mode **TV** de votre téléviseur.

Pour de plus amples informations, voir chapitre **TV**.

Vidéo :



Sous **Vidéo**, vous pouvez accéder aux vidéos de sources locales (USB, réseau domestique) et en ligne.

Pour de plus amples informations, voir chapitre **Vidéo**.

Audio / Radio :



Les fichiers de musique de vos serveurs locaux et vos supports de mémoire USB comme de la radio DVB et Internet se trouvent sous **Audio / Radio**.

Pour de plus amples informations, voir chapitre **Audio / Radio**.

Photo :



L'élément de menu **Photo** vous permet de visionner des photos de vos médias locaux sur le téléviseur.

Pour de plus amples informations, voir chapitre **Photo**.

Web :



Ici, vous avez accès à des sources de musique et vidéo sur Internet (MediaNet).

Pour de plus amples informations, voir chapitre **Web**.

Extras :



Les **Extras** comprennent des fonctions et paramètres supplémentaires (par exemple, Aperçu minuterie, module CA).

Pour de plus amples informations, voir chapitre **Extras**.

Paramètres du système :



Sous l'élément de menu **Paramètres du système**, vous trouverez le menu de configuration du téléviseur avec les paramètres pour l'image, le son, les branchements ou les composants du son.

Pour de plus amples informations, voir chapitre **Paramètres du système**.

### Mode actif

Le mode actif est indiqué dans la barre de sélection par un petit symbole de lecture situé en bas à droite du symbole **Home** correspondant.

Exemples :



Mode TV actif.



Lecture de musique (Mode Audio) active.

Dans l'affichage **Home** ouvert, une pression supplémentaire sur la touche **HOME** permet de retourner au mode actif.



## Home - Favoris

Vos favoris se trouvent sur la droite des différents modes.  
Vous pouvez définir des favoris pour chaque mode du téléviseur.  
Vous pouvez ainsi regrouper vos morceaux de musique préférés, vos chaînes préférées ou les sites Web les plus visités sur une page d'aperçu.

Après la première mise en service, les chaînes TV, les liens Internet et les émetteurs radio sont déjà prédéfinis comme favoris en fonction du site du téléviseur et de la connexion Internet existante.

### Définir des favoris

Dans chaque mode du téléviseur, vous avez la possibilité de définir l'objet actif (Chaîne, morceau de musique ou photo, etc.) comme favori à l'aide de la télécommande.

Le favori est ajouté à l'affichage **Home** en bas de la liste.



Définir un favori.

Si tous les favoris ne peuvent être affichés sur une seule page de l'écran, cela est indiqué dans l'affichage **Home** par un symbole carré situé en haut à droite de l'écran. Exemple :



Les favoris occupent trois pages d'écran. La première page seulement est affichée.

### Éditer les favoris

Vous pouvez éditer les favoris dans l'affichage **Home**. Vous pouvez classer vos favoris selon vos goûts ou effacer ceux dont vous n'avez plus utilité.



**HOME** : ouvrir l'affichage **Home**.



◀ ▶ ▲ ▼ Marquer les favoris à éditer.



**MENU** : modifier les favoris.

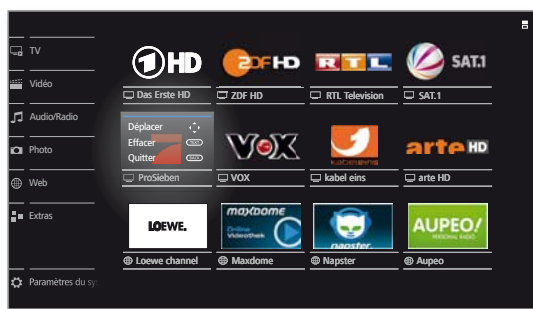

Déplacer ou supprimer des favoris (voir plus bas).

### Déplacer des favoris



◀ ▶ ▲ ▼ Déplacer un favori à une nouvelle position.



**BACK** : Terminer processus.

### Effacer des favoris



**TEXT** : Supprimer le favori sélectionné.



**BACK** : Terminer processus.

## TV

Dans le mode TV, que vous pouvez sélectionner dans l'affichage **Home**, vous avez la possibilité d'utiliser les fonctions élémentaires de la TV. De nombreuses fonctionnalités sont disponibles dans le mode TV, EPG, et si la chaîne le propose, HbbTV. Dans la liste de fonctions, vous pouvez consulter les options supplémentaires et les paramètres du mode TV.

## Réglage du volume

### Désactiver / activer le son



Désactiver le son  
 Activer son : Appuyer de nouveau sur la touche ou augmenter le volume avec **V+**.

### Réglage du volume

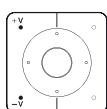

**V+ / V-** Augmenter / Diminuer le volume.

Le volume est affiché en haut à droite.

■ Vous pouvez désactiver l'affichage du volume dans le menu.

## Sélectionner une chaîne

### Sélectionner une chaîne TV avec P+ / P-

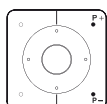

**P+ / P-** Chaîne suivante / précédente.

Le numéro et le nom de la chaîne ainsi que le titre de l'émission et l'émission suivante sont affichés brièvement. L'affichage de l'état du téléviseur est également affiché avec l'heure et les symboles dépendant de l'émission.

■ Les symboles de l'affichage de l'état du téléviseur sont décrits dans le chapitre **TV**, section **Affichage de l'état du téléviseur**.

### Sélectionner une chaîne avec les touches numériques



#### Chaînes à un chiffre

Appuyer un peu plus longtemps sur la **touche numérique** : la chaîne change immédiatement.

Ou :

Appuyer brièvement sur la **touche numérique**, la chaîne change au bout de 2 secondes (avec jusqu'à 9 chaînes enregistrées, changement immédiat).

#### Chaînes à deux ou trois chiffres

Appuyer brièvement sur la première (et seconde) **touche numérique**.

Appuyer un peu plus longtemps sur la **touche numérique** : la chaîne change immédiatement.

Ou :

Appuyer brièvement sur toutes les **touches numériques**, la chaîne change 2 secondes après la saisie du dernier chiffre (changement automatique des chaînes enregistrées jusqu'à 99 ou 999).

#### Chaînes à quatre chiffres

Appuyer brièvement sur les quatre **touches numériques**, la chaîne change immédiatement.

■ Si vous sélectionnez une chaîne qui n'est pas encore utilisée, le téléviseur commute sur la prochaine chaîne mémorisée.

## Sélectionner une chaîne via la liste d'émetteurs

■ En mode TV normal, sans autre affichage :



**OK** Afficher la liste d'émetteurs.



▲ ▼ Sélectionner la chaîne.  
**OK** La chaîne sélectionnée est affichée.

## Étendue de la liste d'émetteurs

Il est possible de modifier l'étendue de la liste d'émetteurs en utilisant plusieurs listes d'émetteurs.

■ En mode TV normal, sans autre affichage :



**OK** Afficher la liste d'émetteurs.  
 ◀ Afficher l'aperçu de la liste d'émetteurs.

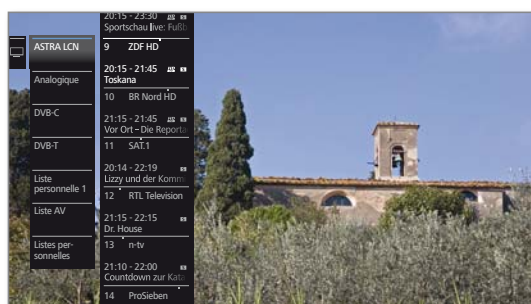

▲ ▼ Sélectionner la liste souhaitée.  
 La liste d'émetteurs est modifiée en fonction de la sélection. La liste est appliquée automatiquement.  
 ▶ Passer dans la nouvelle liste sélectionnée.

## Explications concernant les listes d'émetteurs :

■ Le nombre et les descriptions des listes d'émetteurs possibles dépendent des sources disponibles (Antennes, réseaux de réception, etc.).

ASTRA LCN Seules les chaînes de la source sélectionnée / du réseau de réception sélectionné sont affichées dans la liste d'émetteurs.

Liste AV Seules les entrées AV sont affichées dans la liste d'émetteurs.

Liste personnelle Seules les chaînes de la liste personnelle sélectionnée sont affichées dans la liste d'émetteurs. Le nom de la liste peut être modifié.

■ Le nom de la liste peut être modifié.

Listes personnelles Afficher le menu pour modifier la liste d'émetteurs (**Paramètres du système** → **Chaînes** → **Listes de chaînes télévisées**).

## Sélectionner une chaîne via la liste de chaînes avancée

**i** En mode TV normal, sans autre affichage :



**OK** Pression longue: afficher la liste de chaînes avancée.

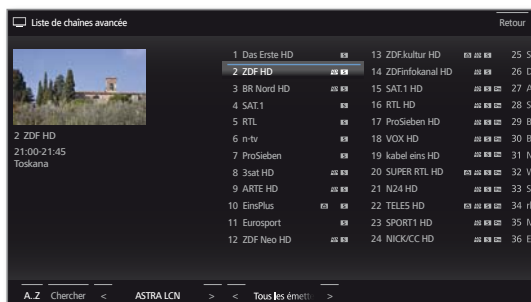

▲ ▼ ◀ ▶ Sélectionner la chaîne.  
 ◀ ▶ Possibilité de parcourir les pages de la liste d'émetteurs.

**OK** La chaîne sélectionnée est affichée.

Ou:



Pour un classement numérique : entrer le numéro de la chaîne. Le marquage passe à la chaîne sélectionnée. La chaîne sélectionnée est affichée dans une petite image.



**OK** La chaîne sélectionnée est affichée.



Pour un classement alphabétique : saisir la première lettre. La première chaîne comportant les lettres saisies est mise en surbrillance.



▲ ▼ ◀ ▶ Sélectionner la chaîne.  
**OK** La chaîne sélectionnée est affichée.

## Options de filtre et classement de la liste de chaînes avancée

Les commandes de la barre d'état de la liste de chaînes avancée permettent de filtrer et classer la liste d'émetteurs en fonction de plusieurs options.

**i** Lorsque la liste de chaînes avancée est ouverte :



Commuter entre la liste de chaînes avancée et la barre de sélection inférieure.

0..9 Classement numérique de la liste d'émetteurs.

A..Z Classement alphabétique de la liste d'émetteurs.

**Chercher** Vous pouvez ici rechercher des chaînes de manière ciblée. Le nom de la chaîne doit être saisi sur le clavier virtuel. La manipulation est décrite dans la chapitre **Généralités sur les commandes**.

**Toutes les sources** Sélectionner la liste d'émetteurs dont les chaînes doivent être affichées dans la liste des chaînes avancée (par exemple, la liste des chaînes personnelle, ASTRA LCN, DVB-C).

**Tous les émetteurs** Vous avez ici la possibilité d'indiquer quelles chaînes doivent être affichées: **Tous les émetteurs**, chaînes **HD** uniquement, chaînes **Verrouillé** ou **Crypté** ou **Non crypté**, chaînes **Protégé CI+**, **Nouveau détecté** ou les émetteurs qui ne sont **Non détecté** parmi les sources sélectionnées.

## Sélectionner des émetteurs dans les listes personnelles

Vous pouvez créer jusqu'à six listes personnelles (par exemple pour plusieurs utilisateurs) pour sauvegarder vos chaînes préférées. Chaque liste personnelle peut accueillir jusqu'à 99 chaînes.



**i** Liste personnelle disponible.

**i** En mode TV normal, sans autre affichage :



**OK** Ouvrir la liste d'émetteurs.

◀ Ouvrir l'aperçu de la liste d'émetteurs.

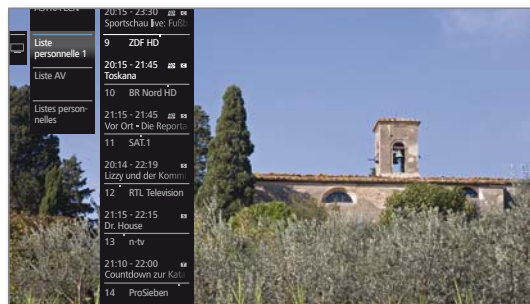

▼ ▲ Sélectionner la liste personnelle souhaitée. La liste d'émetteurs est modifiée en fonction de la sélection. La liste est appliquée automatiquement.

▶ Passer dans la nouvelle liste sélectionnée.

▲ ▼ Sélectionner la chaîne.

**OK** La chaîne sélectionnée est affichée. Ou:



Afficher directement les chaînes avec les **touches numériques**.

## Explication des symboles derrière le nom de la chaîne :



Chaînes verrouillées



Émetteur HDTV



Émetteur DVB-T (numérique terrestre via antenne)



Émetteur DVB-C (numérique via câble)



Émetteur DVB-S (numérique via satellite)



Émetteur crypté

## Affichage de l'état du téléviseur

**i** En mode TV normal, sans autre affichage :

INFO

**INFO** : ouvrir l'affichage de l'état du téléviseur.

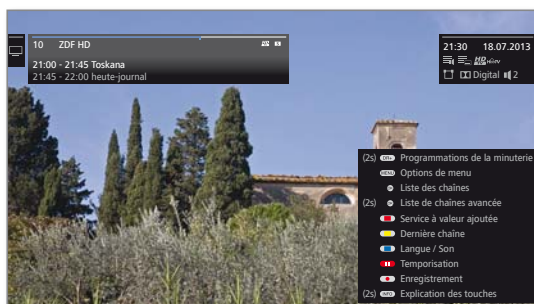

En haut à gauche dans le champ sélectionné sont affichés le numéro et le nom de la chaîne, l'heure de diffusion et la durée de l'émission en cours (si disponible).

La barre de progression (si disponible) affiche l'état de progression de l'émission en cours. Si des informations sont disponibles sur l'émission en cours, vous pouvez les afficher en appuyant à nouveau sur la **touche INFO**.

Pour les chaînes DVB, l'info programme de l'émission à suivre s'affiche également dans le champ situé sur la droite.

Le champ situé en haut à droite indique l'heure et la date et, selon la chaîne DVB et la disponibilité, diverses informations supplémentaires représentées par des symboles (voir colonne de droite).

L'affichage de l'état apparaîtra aussi automatiquement à chaque changement de programme.

En bas à droite, s'affiche une fenêtre avec des explications sur les touches. Il est possible de désactiver l'affichage automatique des explications de touches dans les réglages (voir chapitre **Paramètres du système**, section **Commandes – Affichage à l'écran**).

Une fois que la durée d'affichage est écoulée, l'affichage de l'état disparaîtra automatiquement.

Si vous le souhaitez, il est possible de faire disparaître manuellement l'affichage de l'état avant la fin de la durée d'affichage en utilisant la **touche BACK**.

## Explications des symboles dans l'affichage de l'état du téléviseur (suite) :

Signal sonore transmis :

<b>Mono</b>	Mono-transmission analogique du son
<b>Bi-canal</b>	Transmission à double son (son1 / son2) analogique
<b>1+1</b>	Transmission à double son (son1 / son2) numérique
<b>Stéréo</b>	Transmission stéréo de son analogique
<b>Stereo (AAC+)</b>	Transmission de son stéréo (HEAAC)
	Transmission de son stéréo numérique (PCM)
	Transmission du son Dolby Digital (DD)
	Transmission du son Dolby Digital+ (DD+)
	Transmission du son Dolby Digital AAC+ (HEAAC)
<b>MPEG</b>	Transmission du son MPEG

Canaux de son transmis :

	DD / dts 1.0 / Mono
	DD / dts / MPEG 2.0
	DD / dts 3.0
	DD / dts 4.0
	DD / dts 5.0
	DD / dts 2.1
	DD / dts 3.1
	DD / dts 4.1
	DD / dts 5.1

## Explications des symboles dans l'affichage de l'état du téléviseur :

Symboles généraux :

	Sélection langue / son disponible
	Sous-titres disponibles
	Sélection du canal en cas d'offre multicanaux
	Émission en 3D
	Émission en HDTV
	Le mode HbbTV est disponible sur cette chaîne.

## Liste de fonctions

La liste de fonctions comprend les paramètres et options supplémentaires. Les différents éléments de la liste sont expliqués brièvement ci-dessous.

**i** La liste de fonctions peut être affichée directement depuis le mode TV ou la liste d'émetteurs. Cette option détermine le nombre d'éléments de la liste disponibles.

En Mode TV :



**MENU** : afficher la liste de fonctions.



Ou :



- OK** Afficher la liste d'émetteurs,
  - ▶ Afficher la liste de fonctions.
- ▲ ▼ Sélectionner la fonction,
  - OK** Afficher.

### Explications des symboles dans la liste de fonctions :

- Ouvrir **Liste de chaînes avancée**.
- Ouvrir l'assistant pour **EPG** (Magazine TV électronique).
  - i** Cet élément du menu s'affiche uniquement tant que l'assistant EPG n'a pas encore été exécuté.
- Afficher la sélection de **Langue / Son**. Les formats de son proposés et leurs désignations dépendent de l'émission diffusée.
  - i** L'élément de menu s'affiche uniquement lorsque plusieurs langues / pistes sonores sont disponibles.
- Afficher la sélection des **Sous-titres**.
  - i** L'élément de menu s'affiche uniquement lorsque des sous-titres sont disponibles.
- La fenêtre de dialogue d'enregistrement s'ouvre pour la programmation d'un **Enregistrement**.
- Afficher les **Réglages du son**.
- Afficher et régler le **Volume casque**.
- Afficher **Réglages de l'image**.
- Activer le **PIP** (Image dans l'image).
- Déplacer verticalement l'image vers le haut/vers le bas.
- Éteindre l'écran.
  - i** Cet élément du menu s'affiche uniquement si la Radio DVB ou une source AV est active.

### Explications des symboles dans la liste de fonctions (suite) :

- L'émetteur en cours est ajouté comme **Favori** dans l'affichage **Home**.
- A-Z** Le **classement** de la liste d'émetteurs peut être effectué au choix de manière numérique ou alphabétique.
- Afficher **Modifier la liste d'émetteurs**. Effacer un émetteur, déplacer un émetteur ou rétablir les émetteurs effacés.

## Liste AV

### Sélectionner une source AV via la Liste AV

**i** En mode TV normal, sans autre affichage :



Ouvrir la liste d'émetteurs **Liste AV**.



▼ ▲ Sélectionnez le raccordement souhaité, **OK** Commuter.

Si la source AV sélectionnée transmet un signal (image), celui-ci devrait apparaître maintenant.

Lors de la sélection, **VIDÉO** sera connectée sur **câble analogique**, canal **E36**. Le téléviseur affiche via l'antenne le signal d'un enregistreur.

### Lire uniquement le son de la source AV (Écran éteint)

Pour lire uniquement le son d'un lecteur (par ex. lecteur MP3), vous pouvez sélectionner les sources de sorte que l'écran s'éteint.

**i** La puissance consommée du téléviseur baisse lorsque l'écran est éteint.



Ouvrir la liste d'émetteurs **Liste AV**.



▼ ▲ Sélectionnez le raccordement souhaité, **OK** Appuyer au moins pendant deux secondes.

### Sélectionner une source AV via la Liste d'émetteurs

**i** En mode TV normal, sans autre affichage :



**OK** Ouvrir la liste d'émetteurs,
 

- ▶ Afficher l'aperçu de la liste d'émetteurs.

▼ ▲ Sélectionner **Liste AV**.  
 La liste AV s'affiche.

▶ Passer à la liste AV.

▼ ▲ Sélectionner la source AV souhaitée, **OK** Commuter sur la source AV.

## Magazine TV électronique – EPG

EPG est l'acronyme de Electronic Programme Guide et vous fournit des informations de programme sur l'écran. Ce système permet de feuilleter comme dans un magazine pour s'informer sur le programme actuel. De plus, des émissions peuvent être triées selon des thèmes déterminés, préprogrammés et des enregistrements programmés.

**i** Si une liste personnelle a été sélectionnée, seules les émissions des chaînes de la liste personnelle seront affichées dans la liste de programmes.

### Démarrer et quitter EPG

EPG

**EPG** : Activer / Désactiver l'EPG.

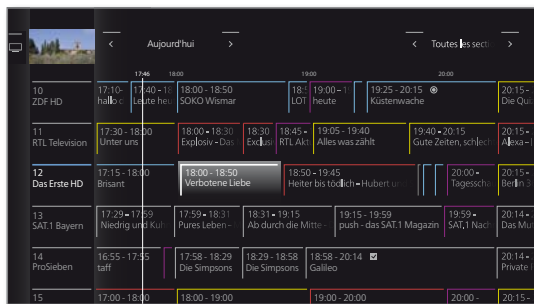

**i** EPG est uniquement disponible pour les émetteurs DVB.

**i** Lors du premier démarrage de l'EPG, un assistant vous guidera à travers les pré-réglages nécessaires.

**i** Selon le nombre de chaînes sélectionnées pour l'EPG, le délai d'affichage des infos de programmes peut varier.

### Assistant EPG

Cette boîte de dialogue permet de définir les chaînes pour lesquelles les données EPG doivent être saisies et affichées. Plus le nombre de chaînes est élevé, plus la durée d'entrée de données nocturne augmente. C'est pourquoi nous recommandons de ne sélectionner que les chaînes que vous regardez régulièrement.

Lors du premier démarrage de l'EPG :



➤ Continuer avec les assistants et ouvrir la sélection de chaînes EPG.



**MENU**: commuter entre la liste d'émetteurs et les commandes dans la barre d'état.

Changer de liste d'émetteurs :



◀ ▶ ▲ ▼ Sélectionner la liste d'émetteurs dans la barre d'état.

**OK** Sélectionner la liste d'émetteurs souhaitée.

Sélectionner la chaîne pour EPG :



◀ ▶ ▲ ▼ Sélectionner une chaîne.

**OK** Sélectionner / Désélectionner la chaîne pour EPG.

Les chaînes sélectionnées pour être affichées dans l'EPG sont marquées par une coche .

Ou :



◀ ▶ ▲ ▼ Sélectionner **Sélectionner tous**.

**OK** Toutes les chaînes de la liste d'émetteurs sont activées pour l'EPG.

Ou :







◀ ▶ ▲ ▼ Sélectionner **Sélectionner seulement celui-ci**.

**OK** Seule la chaîne sélectionnée sera activée pour l'EPG.

### Signification des couleurs dans EPG

Les marquages de couleur vous indiquent la section de l'émission correspondante. Si vous filtrez la sélection par section dans l'en-tête, les émissions de la section sélectionnée sont mises en avant.

-  Film
-  Actualités
-  Spectacle
-  Sport
-  Enfant
-  Musique
-  Art
-  Social
-  Formation
-  Loisirs
-  Séries

### Commandes EPG

Dans la colonne de gauche, vous trouverez une liste des chaînes de la liste d'émetteurs active (par exemple DVB-C, liste personnelle etc). Les commandes dans l'en-tête du magazine TV électronique vous permettent de filtrer le jour d'annonces d'émissions ainsi que les émissions par type de programme (section).



**INFO**: court : afficher des informations détaillées.  
 long : afficher les explications sur les touches.



▼ ▲ Parcourir les pages de la liste d'émetteurs.  
 ◀ ▶ Parcourir la liste des émissions.

Ou :



**P+ / P-** Parcourir la liste d'émetteurs page par page.



**Touche RECORD** : programmer l'enregistrement d'une émission sélectionnée.



**MENU** : passer dans l'en-tête.



◀ ▶ Sélectionner la date ou la section.

**OK** Procéder aux modifications.



**MENU** : passer de la date à la section ou de la section à la liste d'émetteurs.

## Programmavorschau



▲ ▼ Sélectionner la chaîne souhaitée dans la liste d'émetteurs.

**OK** Pression longue: afficher l'aperçu.

Le programme en cours de la chaîne sélectionnée s'affiche alors dans la fenêtre en haut à gauche de l'écran.

**i** Les changements de chaîne sont effectués alors uniquement dans la fenêtre d'aperçu. Lorsque vous quittez EPG, la chaîne originale est à nouveau affichée.

## Passer à l'heure ou à une nouvelle chaîne

**i** La sélection doit se trouver dans la liste d'émetteurs.



Appuyer sur la **touche numérique** (0 à 9). La fenêtre **sélectionner l'heure/sélectionner la station** s'ouvre.

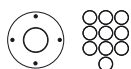
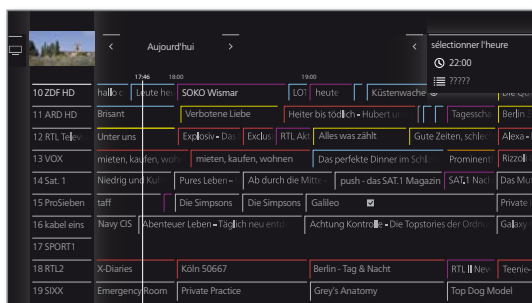

▲ ▼ Sélection l'heure ou la chaîne, Saisir un chiffre.

**i** Lors de la saisie de l'heure, la prochaine occurrence de l'heure saisie est affichée (Plage de 24 heures). Si l'heure saisie est déjà passée aujourd'hui, l'heure affichée sera celle du jour suivant.

**i** Les chaînes mémorisées doivent comporter cinq chiffres, par ex. **00001** pour la chaîne 1 ou **00134** pour la chaîne 134.



**OK** Effectuer le saut.

## Commuter vers le programme en cours



▲ ▼ Sélectionner le programme en cours.

**OK** Pression courte: commuter vers le programme en cours.

Le magazine TV électronique se ferme.

## Afficher d'autres informations concernant les émissions



**INFO** : afficher des informations détaillées.

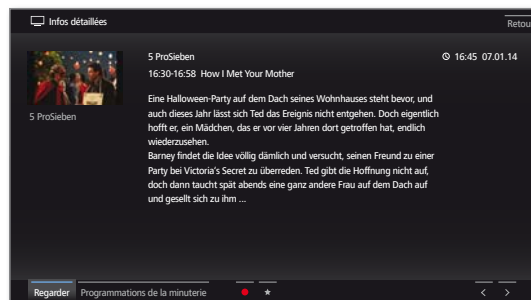

Si des informations supplémentaires sont disponibles pour l'émission sélectionnée, elles sont affichées ici. Vous trouverez des options supplémentaires sur l'émission sélectionnée dans la barre d'état :

Regarder **i** L'élément de menu est disponible uniquement lorsque l'émission sélectionnée est en cours de diffusion.

Regarder l'émission TV sélectionnée.

Mémoriser **i** L'élément de menu est disponible uniquement lorsque l'émission sélectionnée n'a pas encore commencé.

Mémoriser l'émission sélectionnée pour un visionnage / une écoute ultérieur(e).

Pour de plus amples informations, voir la colonne de droite.

**i** Selon le pré-réglage, le téléviseur peut le cas échéant se mettre en marche depuis le mode veille.

Effacer la mémoris. Dans le cas des émissions avec une remarque préalable, il est possible de supprimer la remarque.

Program-mations de la minuterie Afficher la liste de la minuterie.

● Programmer l'enregistrement d'une émission souhaitée (voir colonne de droite). (Enregis-trement)

★ Programmer l'enregistrement d'une émission souhaitée. Une entrée est ajoutée aux favoris **Home**. (Favoris)

Explication des symboles dans les informations des émissions :



Emission en format d'image 16:9



Emission en haute résolution d'image (HDTV)



Emission avec son Dolby-Digital



Affichage des sous-titres pour les malentendants



Émission avec contrôle parental (voir chapitre **Paramètres du système**, section **Commandes – Sécurité enfants**).

Les symboles peuvent aussi apparaître de manière combinée.

## Programmer des enregistrements via EPG

EPG vous permet de programmer facilement l'enregistrement d'émissions.



Marquer l'émission à enregistrer.

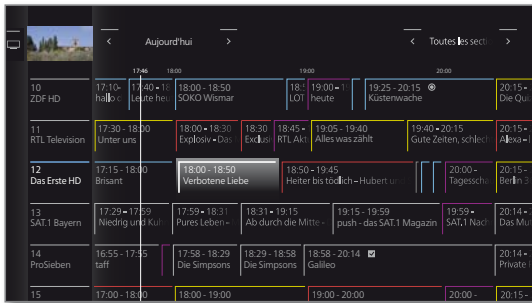

**Touche RECORD** : programmer l'enregistrement d'une émission.

La boîte de dialogue Réglage de la minuterie s'ouvre.

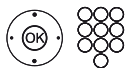
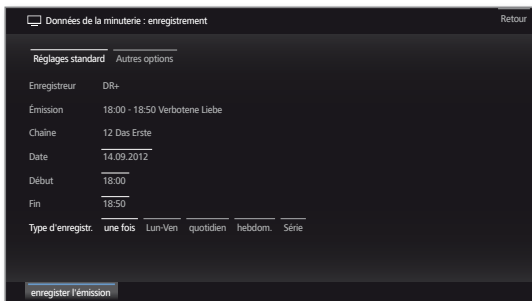

Vérifiez le réglage de la minuterie et modifiez-le si nécessaire.

Explications des possibilités de réglage dans le menu **Réglage de la minuterie**, voir chapitre **Extras**, section **Timer**.

■ Un symbole d'enregistrement ● est placé à la suite du titre de l'émission dans l'EPG.

## Mémoriser une émission via EPG

Vous pouvez mémoriser une émission qui n'a pas encore débuté. Pour les émissions mémorisées, le téléviseur demande au début de l'émission s'il doit commuter sur cette émission ou commuter à partir du mode veille au cas où ceci serait réglé dans le menu **Paramètres du système** → **Commandes** → **EPG**.



Sélectionner l'émission à mémoriser.

**OK** afficher des informations détaillées.

◀ ▶ ▼ ▲ Sélectionner **Mémoriser**.

**OK** Mémoriser l'émission.

■ Un symbole de mémorisation est placé à la suite du titre de l'émission dans l'EPG.

■ Le marquage préalable d'émissions peut également être lancé depuis les programmations de la minuterie (voir chapitre **Extras**, section **Timer**).

■ Lors d'une actualisation logicielle, les marquages préalables de programmes peuvent être effacés. Contrôlez toujours après une actualisation logicielle la liste de la minuterie (voir chapitre **Extras**, section **Minuterie – Programmations de la minuterie**).

## Ajuster l'aperçu EPG

■ La sélection se trouve dans l'en-tête, si ce n'est pas le cas, appuyer sur la **touche MENU**.



◀ ▶ Sélectionner le jour ou la section.

**OK** Sélectionner la disposition.

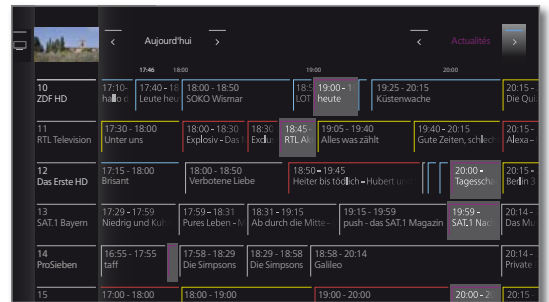

Exemple Si vous recherchez les prochaines actualités, sélectionnez la date actuelle et **Actualités** pour les thèmes. Les émissions d'actualités sont alors mises en avant.



**PIP** : commuter l'affichage EPG entre l'affichage par défaut et l'affichage compact.

## Configurer EPG

Vous trouverez les paramètres pour EPG dans les **Paramètres du système** (voir chapitre **Paramètres du système**, section **Commandes – EPG**).



■ Connect ID 40-55
Notice d'utilisation
TV
Télétexte :

## Télétexte :

Votre téléviseur supporte les deux systèmes de commande TOP-Texte et FLOF. Un certain nombre de pages<sup>1</sup> sont enregistrées de sorte que vous puissiez y accéder rapidement.

### Activer et désactiver le Télétexte



**TEXT :** afficher Télétexte.

La fonction de la **touche TEXT** peut être réglée. Le réglage d'usine est le **Télétexte standard d'abord**.



**TEXT :** commuter entre le Télétexte standard et MediaText.



Quitter le Télétexte en appuyant une fois sur la **touche BACK**.

### Fonctions des touches pour le mode Télétexte standard



**0 AV :** arrêter les pages qui changent d'elles-mêmes.



**9:** Agrandir la page (appuyer à plusieurs reprises).



**★ :** Ajouter la page de Télétexte aux favoris **Home**.

### Sélection des pages avec les touches de couleur



**Touche rouge :** Une page en arrière ou revenir à la page précédente (selon l'origine du Télétexte).

**Touche verte :** page suivante.

**Touche jaune :** au thème suivant.

**Touche bleue :** à la catégorie de thème suivante.

Les barres de couleur (pour le système TOP), ou les caractères de couleur (système FLOF) de l'avant-dernière ligne vous indiquent quelle touche de couleur vous permet de choisir quelles catégories et quels thèmes.

### Sélection des pages avec P+/P-



**P+** ouvrir la page de Télétexte suivante.

**P-** ouvrir la page de Télétexte précédente.

### Autres possibilités pour le choix des pages



#### 1ère possibilité :

**INFO :** ouvrir la page d'aperçu 100.



#### 2ème possibilité :

Entrer directement le numéro de page.

#### 3ème possibilité :

**I** La page contient un numéro de page à trois chiffres.

▼ ▲ Marquer le numéro de page désiré.

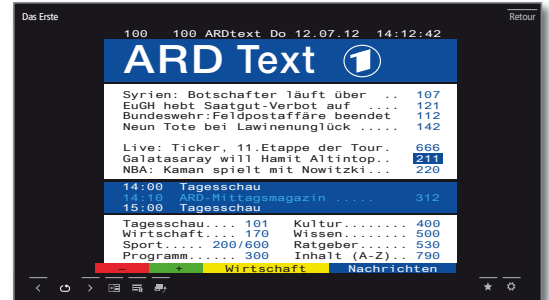

**OK** Ouvrir la page.

#### 4ème possibilité :

**I** La page se compose de plusieurs sous-pages, reconnaissables au symbole et des flèches dans la barre d'état.

▼ ▲ Passer dans la barre d'état.

◀ ▶ < ou > sélectionner,

**OK** Sélectionner la sous-page précédente / suivante.

**I** Le numéro de la sous-page actuelle est indiqué entre les flèches.

### Explication des symboles dans la barre d'état du Télétexte

Symbole	Touche télécommande	Explication
<	-	Pour les page de Télétexte avec sous-pages: afficher la sous-page précédente.
>	-	Pour les page de Télétexte avec sous-pages: afficher la sous-page suivante.
	-	Occulter l'image TV (Télétexte plein écran).
	-	Afficher l'image TV (écran partagé Télétexte/Image TV).
	-	Activer le mode Info éclair.
	-	Montrer les informations cachées sur le Télétexte.
	-	Occulter à nouveau les informations cachées sur la page Télétexte.
★		Ajouter la page de Télétexte actuelle aux favoris dans l'affichage <b>Home</b> .
		Ouvrir la liste des fonctions avec les paramètres de Télétexte.

<sup>1</sup> Le nombre dépend de la version du téléviseur (voir chapitre **Caractéristiques techniques**).

■	Connect ID 40-55
	Notice d'utilisation
	TV
	Télétexte

## Info éclair

Certaines pages de Télétexte, par exemple les actualités en direct, sont actualisées régulièrement. Afin de s'informer des modifications tout en visionnant l'image TV, vous pouvez occulter temporairement le Télétexte et vous informer des actualisations de la page.



◀ ▶ ▲ ▼ Sélectionner **Info éclair**   
**OK** confirmer.

La réponse de la fonction Actualités dépend du type de page Télétexte:

Dans le cas des pages Télétexte plein écran, le Télétexte est occulté. Un symbole s'affiche en haut à gauche pour la fonction Actualités activée. Un message s'affiche sur l'écran lorsque le contenu de la page a changé:



Afficher la page actualisée,  
 ◀ ▶ **oui** ou **non**.  
**OK** Confirmer le choix.

Dans le cas des pages Télétexte qui n'occupent qu'une partie de la page Télétexte, par exemple l'info éclair, la partie concernée est affichée et actualisée en permanence.

## Quitter la fonction Actualités



**OK** à nouveau le Télétexte.

Ou:



**BACK**: quitter le Télétexte.

■ Connect ID 40-55
Notice d'utilisation
TV
HbbTV / MediaText

## HbbTV / MediaText

HbbTV<sup>1</sup> (Hybrid broadcast broadband television) offre à l'utilisateur des contenus multimédias étendus, ex. médiathèques ou informations complémentaires sur un programme en cours, dans la mesure où l'émetteur actuel le propose.

**MediaText** sert à l'utilisation de la future génération de Télétexte/vidéotexte sur la base de HbbTV.

Le MediaText / texte HbbTV peut être ouvert à partir d'une application HbbTV ou démarré directement.

**i** Pour utiliser HbbTV / MediaText, le téléviseur doit disposer d'une connexion Internet. Il est recommandé de disposer d'une connexion d'au moins 6.000 kbit/s (DSL 6000 ou équivalent) pour lire les vidéos de manière fluide.

### Afficher une application HbbTV

Si une application HbbTV est disponible pour l'émetteur sélectionné après un changement de programme, elle est chargée lors du réglage de démarrage automatique et un symbole de touche rouge apparaît. En cas de réglage de démarrage manuel, l'application est chargée seulement après avoir appuyé sur la touche rouge.

- i** HbbTV est proposé par l'émetteur sélectionné.
- i** Connexion Internet établie.
- i** Réglage du mode HbbTV sur **oui**.

    **Touche rouge** : charger / afficher une application HbbTV.



L'affichage, l'attribution des touches et les fonctions disponibles de l'application HbbTV dépendent du fournisseur.

Le cas échéant, des enregistrements et des fonctions de sélection des applications ne sont pas proposés. Loewe décline toute garantie quant à la disponibilité, la fonctionnalité et le contenu des applications HbbTV.

### occulter / quitter l'application HbbTV

 **BACK** : occulter / quitter l'application HbbTV.

Selon le mode de démarrage réglé, l'application HbbTV est occultée (automatiquement) ou fermée (manuellement). Dans le cas d'un réglage de démarrage **automatique**, il faut appuyer une seconde fois sur la **touche BACK** pour quitter l'application. Un message sur l'écran s'affiche après avoir quitté l'application.

### Afficher directement texte HbbTV

- i** Tous les programmes proposés ne disposent pas nécessairement d'un Media Text doit alors être ouvert sur l'application HbbTV.
- i** MediaText / texte HbbTV est proposé par l'émetteur sélectionné.
- i** Connexion Internet établie.



**TEXT** : ouvrir le Télétexte « Standard » (voir chapitre **TV**, section **Teletexte**).

En appuyant une nouvelle fois sur la **touche TEXT**, vous affichez le MediaText / HbbTV.

**i** La fonction de la **touche TEXT** peut être réglée.



La navigation à l'intérieur du texte HbbTV et l'attribution des touches de couleur peuvent varier d'un fournisseur à l'autre.

### Quitter le texte HbbTV



Quitter le texte HbbTV en appuyant une fois sur la **touche BACK**.

<sup>1</sup> Dépend des paramètres sélectionnés.

## Digital Recorder : aperçu des fonctions

Vous pouvez enregistrer avec le Digital-Recorder de votre téléviseur Loewe des émissions sur un disque dur externe raccordé par USB (USB Recording). L'enregistrement avec une clé USB (USB Recording) est possible **uniquement** avec des appareils **sans** disque dur intégré.

Vous trouverez ci-dessous les nombreuses possibilités d'utilisation de votre Digital Recorder.

**I** Avant sa première utilisation, formatez le disque dur USB que vous souhaitez utiliser avec votre téléviseur (voir aussi le chapitre **Paramètres du système**, section **Commandes – Disques durs**).

Fonction du Digital Recorder	USB Recording
Télévision en différé en mode direct (Timeshift)	–
Enregistrement d'archives sur le disque dur intégré	–
Enregistrement d'archives sur le support de mémoire USB (disque dur externe)	●
Enregistrement / Enregistrement en différé de chaînes numériques (DVB-C/-T/-S)	●
Enregistrement / Enregistrement en différé de chaînes analogiques	–
Visionner d'autres chaînes pendant l'enregistrement d'archives en cours	–
Enregistrement d'archive	–
Télévision en différé lors de l'enregistrement d'archives en cours	●
Visionner en différé d'autres émetteurs pendant l'enregistrement d'archives en cours	–
Lecture des archives du DR+	–
Lecture des archives des supports de mémoire USB (disque dur externe)	●
Copier des émissions enregistrées du DR+ sur le support de mémoire USB	–
Copier des émissions enregistrées sur l'enregistreur externe	–
Copier les émissions enregistrées d'un support de mémoire USB à un autre	●
Autoriser les émissions enregistrées sur le réseau	–
Lire les émissions autorisées via le réseau	–
Placer / Supprimer des signets manuels	●
Occulter des parties d'un enregistrement	●
Exécutez l'enregistrement « Follow me »	–
Continuer de regarder l'enregistrement « Follow me » commencé	●

- possible
- impossible

## Enregistrement d'archive

Les films que vous souhaitez regarder à une date ultérieure seront enregistrés dans l'archive du Digital Recorder (archive DR+).

Lorsque des informations fournies par l'EPG ou le Télétexte sont disponibles, le magnétoscope numérique mémorise, pour chaque émission, le titre et les informations annexes.

Si plusieurs langues sont retransmises pour une émission DVB, elles seront également enregistrées. Il est également possible d'enregistrer les sous-titres DVB. La sélection de la langue et les sous-titres s'affichent comme en mode TV.

Dans l'archive, pendant l'enregistrement d'une émission télévisée, vous pouvez lire une émission déjà enregistrée dedans. Vous pouvez aussi regarder en différé l'émission que vous êtes en train d'enregistrer.

Pendant l'enregistrement dans l'archive, la barre de progression est affichée en rouge.

**i** Les enregistrements d'émissions cryptées CI Plus sont éventuellement impossibles ou uniquement en partie.

**i** Les enregistrements des émetteurs analogiques sont impossibles.

### Enregistrement immédiat

Enregistrez directement dans l'Archive DR+ les émissions intéressantes avec la **touche RECORD**.

 Appuyez brièvement sur la **touche RECORD** : démarrer l'enregistrement direct.

La boîte de dialogue d'enregistrement pour l'émission actuelle s'ouvre.

 ◀ ▶ Sélectionner Durée d'enregist.,  
**OK** Continuer.

 ◐ ◑ Vérifier le Réglage de la minuterie et corriger si nécessaire.

**OK** Démarrer l'enregistrement.

### Enregistrement immédiat (One Touch Recording)

Lors d'un enregistrement immédiat, l'enregistrement est immédiatement démarré sur une simple pression de la touche.

 Appuyer longuement sur la **touche RECORD** : démarrer l'enregistrement immédiat.

 ◐ ◑ Sélectionner Durée d'enregist.,  
**OK** Démarrer l'enregistrement.

 ◐ ◑ Vérifier le Réglage de la minuterie et corriger si nécessaire.

**OK** Reprendre le programme dans la minuterie.

### Enregistrement par minuterie

Vous pouvez programmer sans difficulté les émissions que vous souhaitez enregistrer en les choisissant dans votre magazine de programmes EPG. L'aperçu de la minuterie peut contenir 50 entrées. Pour plus d'informations sur les enregistrements de la minuterie, reportez-vous à la chapitre **Extras**, section **Minuterie**.

## Télévision en mode différé lors d'un enregistrement d'archive

Pendant l'enregistrement d'archive en cours, vous pouvez regarder en différé aussi bien l'émission que vous êtes en train d'enregistrer dans les archives.

 **Touche PAUSE** : passer à l'image fixe.  
L'enregistrement continue en arrière-plan.

Affichage en mode différé lorsqu'un enregistrement d'archive est en cours :

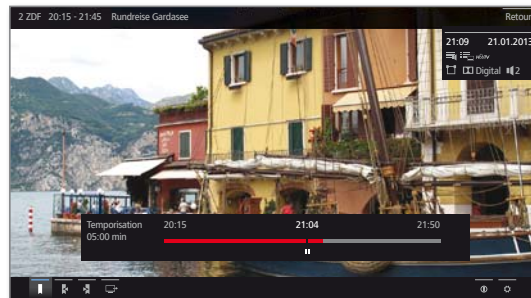

 **Touche PLAY** : Poursuivre la lecture.  
Vous regardez actuellement l'enregistrement archivé en différé.

Pour en savoir plus sur les commandes de la lecture en différé, voir la chapitre **Video**, section **Lecture Vidéo**.

 **Touche STOP** : interrompre la temporisation et revenir à l'image en direct dans l'enregistrement d'archive en cours.

### Placer des signets lors d'un enregistrement d'archive

Durant l'enregistrement d'une archive, vous pouvez définir des signets (effectuer une pression longue sur la **touche PLAY de lecture**). Un message s'affiche sur l'écran.

Les signets permettent également de définir le début et la fin d'un intervalle.

### Regarder une autre émission archivée lorsqu'un enregistrement d'archive est en cours

Après avoir lancé un enregistrement, vous pouvez regarder également une émission déjà enregistrée.

 Afficher l'**archive DR+**.

 ◐ ◑ Sélectionner les émissions enregistrées,  
**OK** Visionner l'émission.

L'enregistrement sera poursuivi en arrière-plan.

### Sous-titres

Il est possible d'enregistrer également les sous-titres d'une émission.

**i** L'enregistrement de sous-titres en mode DR+ continu doit être activé dans les paramètres.

Pour ouvrir les sous-titres lors d'une lecture ultérieure, procéder comme pour l'ouverture des sous-titres en mode TV.

---

■	Connect ID 40-55
	Notice d'utilisation
	TV
	Digital Recorder

---

### Éteindre le téléviseur lorsqu'un enregistrement est en cours

Vous pouvez éteindre le téléviseur durant l'enregistrement en le mettant en mode veille. L'enregistrement sera poursuivi en mode veille.

**i** N'éteignez **en aucun cas** le téléviseur avec l'interrupteur général et **ne** débranchez **pas** la fiche réseau du téléviseur de la prise de courant, car sinon l'enregistrement serait perdu !

### Terminer un enregistrement avant la fin

Vous pouvez terminer prématurément un enregistrement d'archive en cours.



Appuyer sur la **touche STOP**.

Un message s'affiche en haut à droite de l'écran.



**OK** Terminer l'enregistrement.

L'enregistrement est arrêté. La partie de l'émission enregistrée est mémorisée sur le disque dur et peut être lue via l'option Archive DR+.

**i** Vous pouvez aussi terminer un enregistrement en cours en supprimant l'entrée correspondante dans l'aperçu de la minuterie.

## Archive DR+

Vous accédez via l'archive DR+ aux émissions enregistrées et pouvez démarrer la lecture.

Un gestionnaire d'effacement automatique veille que vous disposiez toujours d'un espace de stockage suffisant pour l'enregistrement de nouveaux films.

### Afficher l'archive DR+

DR+

Afficher l'archive DR+.



▼ ▲ Sélectionner l'archive souhaitée,  
**OK** Afficher entrées d'archive.

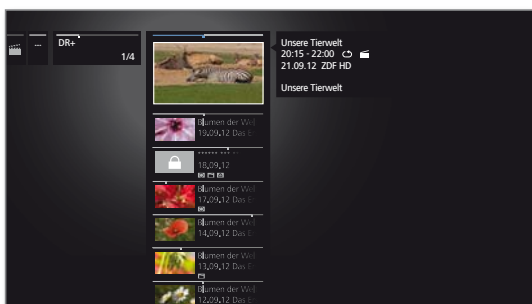

PIP

**PIP:** commuter l'affichage de l'archive DR+ entre l'affichage par défaut et l'affichage compact.



### Lire à partir de l'Archive DR



▼ ▲ Marquer l'entrée d'archive souhaitée,

**OK** Démarrer ou poursuivre la lecture de l'entrée d'archive sélectionnée.

**i** Lors de la lecture des entrées de l'archive DR+, le signal de sortie des périphériques externes au raccordement **AV** est désactivé.

### Explications sur les informations sur une émission

La barre située dans la partie supérieure des informations sur l'émission indique quelle partie de l'enregistrement a déjà été visionnée. Si d'autres informations concernant l'enregistrement sont disponibles, vous pouvez les afficher à l'aide de la liste de fonctions (voir colonne de droite).



Entrée d'archive avec sécurité enfants



Entrée d'archive avec protection contre l'effacement



Entrée d'archive avec répétition activée

### Liste de fonctions de l'Archive DR+

La liste de fonctions de l'archive DR+ comprend les différentes fonctions pour entrées d'archives.



▼ ▲ Sélectionner les émissions enregistrées.



**MENU:** Afficher la liste de fonctions.

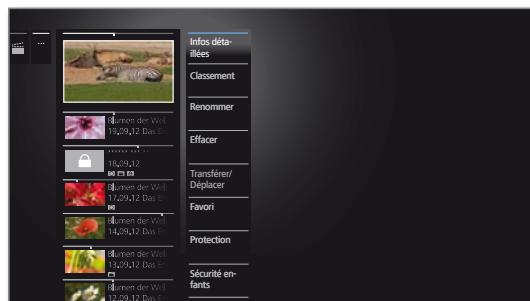

**Infos détaillées** Afficher les informations détaillées sur l'entrée d'archive sélectionnée.

**Classement** Classer les entrées d'archive par ordre alphabétique (ascendant A-Z ou descendant Z-A) ou par date d'enregistrement (les entrées les plus récentes en premier).

**Renommer** Modifier le titre de l'entrée d'archive.

**Effacer** Supprimer l'entrée d'archive du disque dur et libérer de l'espace mémoire.

**Transférer/ Déplacer** Copier/Déplacer l'entrée d'archive sur un autre disque dur. Après avoir été déplacé, l'enregistrement sera automatiquement supprimé de la source.

**Favori** Ajouter entrée d'archive aux favoris **Home**. Pour de plus amples informations, consultez le chapitre **TV**, section **Affichage Home**.

**Protection** Activer ou supprimer la protection contre une suppression automatique par un gestionnaire de suppression.

**Sécurité enfants** Protéger une émission enregistrée d'un accès non autorisé.

**i** Cet élément de menu est disponible uniquement si un numéro secret a été défini pour la Sécurité enfants (voir chapitre **Paramètres du système**, section **Commandes – Sécurité enfants**).

**Répéter** Répéter à lecture de l'entrée d'archive lors de la prochaine lecture (en boucle).

**Paramètres** Ouvrir les paramètres vidéo.

■ Connect ID 40-55
Notice d'utilisation
TV
Digital Recorder

## Afficher les informations détaillées sur l'enregistrement

Si des informations détaillées sur une émission enregistrée sont disponibles dans EPG, vous pouvez les afficher.

**i** L'entrée souhaitée est sélectionnée dans l'Archive DR+.

(MENU)

**MENU:** Afficher la liste de fonctions.

- ▼ ▲ Sélectionner **Infos détaillées**.
- OK** Afficher les infos détaillées des émissions.

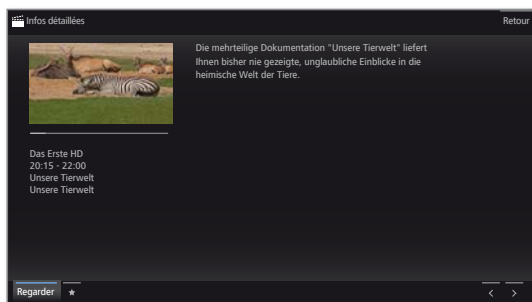

Explication des symboles dans la barre d'affichage de l'état à la chapitre **TV**, section **EPG**.

## Effacer un enregistrement d'archive

**i** L'entrée souhaitée est sélectionnée dans l'Archive DR+.



**Touche STOP :** afficher la boîte de dialogue de suppression.

Ou :

(MENU)

**MENU:** Afficher la liste de fonctions.

- ▼ ▲ Sélectionner **Effacer**.
- OK** afficher.

**OK** Confirmer la suppression. L'Archive DR est affichée à nouveau.

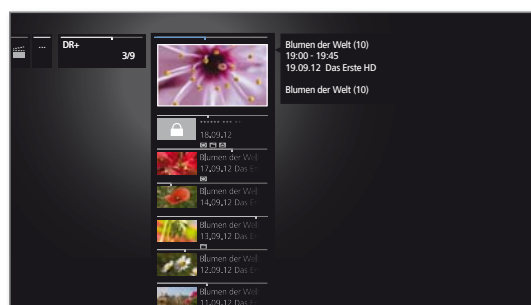

Ou :



◀ ▶ Sélectionner **non**.

**OK** Interrompt la procédure et retourner à la liste de fonctions.

**i** La suppression d'enregistrements par des disques durs externes peut demander un certain temps en fonction de la durée de l'émission et de la qualité de l'enregistrement. Afin de garantir la suppression correcte, déconnectez le disque dur externe, avant de le retirer du téléviseur. Un message s'affiche sur l'écran dès que le disque dur peut être retiré.

## Modifier le titre d'un enregistrement d'archive

**i** L'entrée souhaitée est sélectionnée dans l'Archive DR+.

(MENU)

**MENU:** Afficher la liste de fonctions.

- ▼ ▲ Sélectionner **Renommer**.
- OK** afficher.

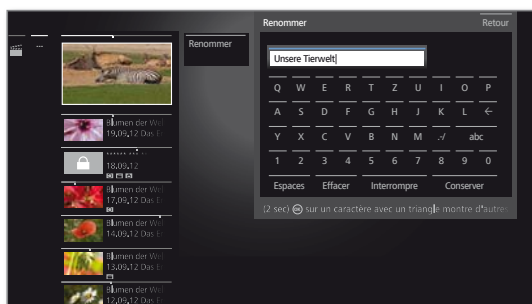

◀ ▶ ▲ ▼ Sélectionner des caractères.  
**OK** Reprise du caractère dans la ligne de saisie.

**i** Pour de plus amples informations sur la saisie des caractères, voir chapitre **Généralités sur les commandes**.

Terminer la saisie avec **Conserver**. Pour enregistrer durablement la modification.

Ou :

(BACK)

**BACK :** interrompre changement.



## Copier/Déplacer vos enregistrements

Vous pouvez aussi transférer/copier les émissions sur un autre disque dur externe raccordé et les archiver.

**i** La copie/le déplacement d'enregistrements provenant à l'origine d'une chaîne cryptée CI Plus n'est le cas échéant que partiellement possible ou impossible.

**i** L'entrée souhaitée est sélectionnée dans l'Archive DR+.

**MENU**

**MENU:** Afficher la liste de fonctions.

▼ ▲ Sélectionner **Transférer** ou **Déplacer**.  
**OK** afficher.



◀ ▶ Sélectionner la cible dans la boîte de dialogue de Réglage de la minuterie.

◀ ▶ ▲ ▼ Sélectionner **Transférer** ou **Déplacer**.  
**OK** Démarrer la procédure.

**i** Après avoir été déplacé, l'enregistrement sera automatiquement supprimé de la source.

**i** Le transfert sur un disque dur externe se fait en arrière-plan et en vitesse nettement plus accélérée. Un message s'affichera sur l'écran lorsque le transfert est terminé.

L'état des ordres de copie en cours/à venir se trouve dans la liste de la minuterie.

**i** Durant le transfert, le téléviseur **ne doit pas** être éteint au niveau de l'interrupteur général !

## Placer / supprimer la protection contre l'effacement

Vous pouvez doter vos films d'une protection contre l'effacement pour éviter leur effacement automatique par le gestionnaire d'effacement.

**i** L'entrée souhaitée est sélectionnée dans l'Archive DR+.

**MENU**

**MENU:** Afficher la liste de fonctions.

▼ ▲ Sélectionner **Protection**.  
**OK** afficher.

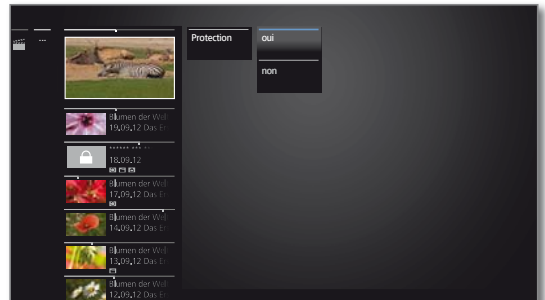

▼ ▲ Sélectionner **oui / non**.  
**OK** Conserver réglage.

## Gestionnaire d'effacement

Le gestionnaire d'effacement veille à ce que vous disposiez toujours d'un espace suffisant sur le disque dur pour réaliser de nouveaux enregistrements.

Si la capacité du disque dur externe est presque épuisée, la suppression automatique des enregistrements plus anciens permet de libérer de la place sur le disque.

Les enregistrements sur lesquels vous avez placé une protection contre l'effacement ne seront pas supprimés. Vous pouvez toutefois effacer ces enregistrements manuellement.

Afin d'éviter toute perte de données, nous vous conseillons de copier les enregistrements importants sur un disque dur USB externe.

Après la copie, vous pourrez supprimer les enregistrements correspondants du Digital Recorder.

**i** Loewe décline toute responsabilité pour les pertes de données pouvant survenir sur le disque dur du magnétoscope numérique.

■ Connect ID 40-55
Notice d'utilisation
TV
Digital Recorder

## Verrouiller / déverrouiller un film (sécurité enfants)

Vous pouvez verrouiller les films dont vous ne souhaitez pas qu'ils soient vus par tout le monde (par exemple vos enfants). La saisie du code secret est requise pour pouvoir démarrer la lecture.

- i** L'activation de la sécurité enfants pour les entrées d'archive n'est possible que si vous avez au préalable défini un code secret (PIN), voir chapitre **Paramètres du système**, section **Commandes – Sécurité enfants**.

- i** L'entrée souhaitée est sélectionnée dans l'Archive DR+.



**MENU:** Afficher la liste de fonctions.

- ▼ ▲ Sélectionner **Sécurité enfants**.
- OK** Afficher.

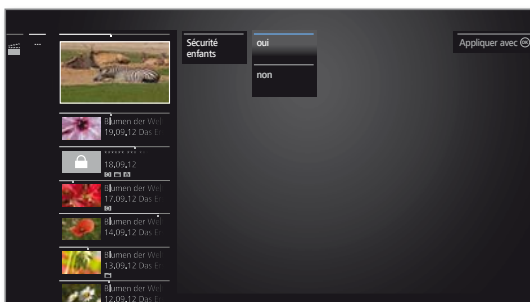

- ▼ ▲ Sélectionner **oui / non**.
- OK** Conserver.

- i** Les titres de films verrouillés sont toujours remplacés par une étoile \* et leur lecture n'est pas possible lorsque la sécurité enfants est activée. Les informations détaillées concernant l'enregistrement ne peuvent pas être affichées. L'image-titre de l'enregistrement est remplacée par une image représentant un château. En outre, l'entrée est dotée du symbole

## Regarder un film verrouillé

- i** L'entrée verrouillée souhaitée est sélectionnée dans l'Archive DR+.

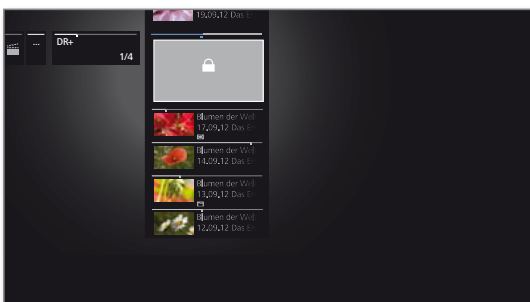

Si vous n'avez pas encore saisi de code secret pour la sécurité enfants :



- OK** Afficher saisie du pin.

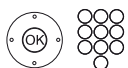

Veuillez saisir votre code secret.

- i** Après avoir saisi le code secret, l'entrée d'archive est temporairement déverrouillée.



- OK** Regarder film.

## DR+ Streaming

Vous avez la possibilité de regarder sur votre téléviseur via le réseau des entrées de l'archive DR+ se trouvant disponibles sur un « autre » téléviseur Loewe **avec** un disque dur intégré dans le même réseau.

- i** Pour utiliser le DR+ Streaming, au minimum deux téléviseurs Loewe avec châssis MB180, SL 1xx ou châssis SL2xx sont requis (dont un au moins avec DR+). Les téléviseurs doivent également être reliés entre eux via un réseau sans fil (WLAN) ou câblé (par ex. Ethernet, PowerLine).

- i** DR+ Streaming doit les Paramètres du système.

- i** Les entrées d'archive peuvent uniquement être mises à disposition ou autorisées dans le réseau par des téléviseurs **avec** un disque dur intégré (DR+).

La **lecture** des entrées d'archive autorisées dans le réseau est possible sur tous les téléviseurs équipés d'un châssis MB180, SL1xx et châssis SL2xx.

- i** Les fonctions exigeant un accès en écriture sur le téléviseur émetteur (sécurité enfant, protection contre l'effacement, renommer, supprimer une entrée ou un signet, placer un signet, supprimer/masquer des parties de l'enregistrement) ne sont pas disponibles à partir du réseau lors de la lecture d'une entrée d'archive DR+.

## Lire une entrée d'archive DR+ via le réseau



Afficher **l'archive DR+**.



- ▼ ▲ Sélectionner l'archive souhaitée.
- OK** Afficher entrées d'archive.

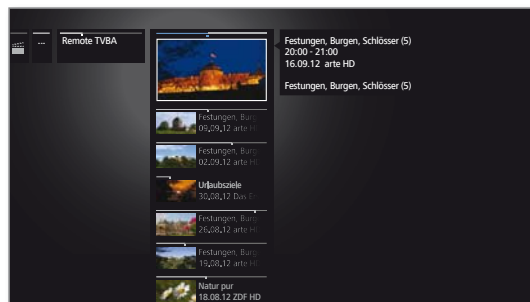

- ▼ ▲ Marquer l'entrée d'archive souhaitée.
- OK** Voir l'enregistrement archive.

## Fonction Follow me

Vous pouvez poursuivre le visionnement d'une émission sur votre second téléviseur exactement à l'endroit où vous l'avez interrompu sur un autre téléviseur Loewe (avec un disque dur intégré).

- i** Sur le téléviseur, **Accéder à d'autres archives** est activée (voir le chapitre **Paramètres du système**, section **Commandes – DR+**).

- i** Vous pouvez afficher un message à l'écran de votre réseau au début d'un enregistrement Follow me.

- i** Une émission (enregistrement Follow me) est à présent disponible et autorisée sur le réseau par le téléviseur qui l'a enregistrée.

## Poursuivre l'enregistrement Follow-me sur le second appareil



Afficher **l'archive DR+**.



- ▼ ▲ Sélectionner l'archive du téléviseur enregistreur.
- ▶ Afficher entrées d'archive.

- ▼ ▲ Marquer l'enregistrement Follow me.
- OK** Regarder l'enregistrement.

■ Connect ID 40-55
Notice d'utilisation
TV
Media+

## Généralités sur la lecture de médias

L'affichage **Home** vous donne accès à des photos, des vidéos et de la musique sur vos supports mémoires personnels, par exemple sur les supports de mémoires connectés par USB et des serveurs de votre réseau domestique auxquels votre téléviseur est connecté.

Sous **Web**, vous trouverez un navigateur Internet et pouvez accéder aux données multimédia d'Internet.

■ Pour les fonctions **MediaNet-Internet** disponibles sous **Web**, veuillez consulter les instructions ci-dessous.

### Raccordement de votre téléviseur au réseau

Pour recevoir des supports par le serveur sur votre réseau domestique ou par l'internet, raccordez votre téléviseur à votre réseau domestique. Pour ce faire, vous pouvez utiliser une **liaison filaire** (Ethernet, PowerLine) ou une **liaison sans fil** (WLAN) connecter. Pour les connexions sans fil, votre téléviseur est équipé d'une antenne WLAN interne.

Votre téléviseur Loewe supporte la norme UPnP AV pour la restitution de données dans un réseau domestique. Pour de plus amples informations à ce sujet, consultez le chapitre **Glossaire**.

### Aide en cas de problèmes de configuration

Etant donné la diversité des possibilités de configuration des réseaux domestiques, Loewe ne peut proposer aucun support pour le matériel informatique et logiciel ni pour les composants du réseau.

Pour une assistance en cas d'établissement et de maintenance des connexions réseau, des supports mémoire, du logiciel du serveur média et des appareils réseau, comme des routeurs, veuillez vous adresser à l'administrateur de votre réseau domestique et / ou à votre revendeur agréé.

### MediaNet

Pour l'utilisation de la MediaNet nous vous recommandons d'inscrire votre téléviseur sur notre page d'accueil.

[www.loewe.tv/fr/espace-client](http://www.loewe.tv/fr/espace-client) (France) ou

[www.loewe.tv/be-fr/assistance](http://www.loewe.tv/be-fr/assistance) (Belgique)

(sélectionnez **S'inscrire gratuitement**).

Suivez les étapes une à une lors du processus d'enregistrement.

Pour l'enregistrement, vous aurez besoin de l'adresse MAC de votre téléviseur. Vous les trouverez dans le téléviseur sous **Extras** → **Fonctions spéciales** → **Caractéristiques techniques du téléviseur** → **Adresse MAC (TV)**.

## Accès à vos médias

HOME

**HOME**: ouvrir l'affichage **Home**.



◀ ▶ ▲ ▼ Marquer la fonction souhaitée,  
**OK** ouvrir la fonction.

**Vidéo** : voir chapitre **Vidéo**.

**Audio / Radio** : voir chapitre **Audio/Radio**.

**Photo** : voir chapitre **Photo**.

**Web** : voir chapitre **Web**.

### Lecture de musique et de vidéos, affichage d'images

Les fenêtres de lecture vidéo et de musique, ainsi que l'affichage de photos, sont comparables dans tous les cas, indépendamment de la source. Les différents lecteurs sont ainsi repris.

### Quitter médias

HOME

**HOME** : ouvrir l'affichage **Home** et sélectionner une autre fonction (voir ci-dessus).

Ou :

TV AUDIO

Appuyer sur la **touche TV** ou **AUDIO** mode TV ou mode Radio <sup>1</sup>.

<sup>1</sup> L'attribution des touches AUDIO peut être modifiée. La description se rapporte au réglage standard.

## Vidéo

Sous **Vidéo**, vous pouvez accéder aux vidéos de sources locales (USB, réseau domestique) et en ligne. Les différents éléments du sous-menu sont décrits en détails ci-dessous.

**i** Les films à haute résolution (films HD) avec format 720p (résolution 1280 x 720 ou supérieure) doivent être reproduits à travers une **connexion filaire**. Dans le cas d'une **connexion sans fil** il peut se produire des problèmes de lecture ou même l'arrêt complet de la lecture à cause des limitations techniques (par exemple susceptibilité aux pannes, limitation de la largeur de bande).

### Afficher la sélection vidéo

HOME

**HOME : HOME.**



▼ ▲ Sélectionner **Vidéo**,  
**OK** afficher la liste des sources de vidéos.



▼ ▲ Sélectionner Fonction,  
**OK** Afficher.

**Archive DR+** Les émissions que vous enregistrez avec le Digital-Recorder sont rassemblées dans l'**archive DR+**. L'archive DR+ vous permet de lire, éditer ou supprimer des émissions enregistrées.

Pour de plus amples informations, consultez le chapitre **TV**, section **Digital-Recorder – Archive DR+**.

**MediaNet** Afficher **MediaNet** → **Chercher** → **Vidéo**.

**USB** Supports mémoire USB sur les connexions USB de votre téléviseur. La description précise dépend du support de mémoire.

**WMP11** Exemples avec des serveurs médias dans votre réseau domestique. La description précise dépend du serveur média utilisé.

**Timer** Afficher la liste de la minuterie (voir chapitre **Extras**, section **Minuterie – Programmations de la minuterie**).

**i** Pour les clés USB, veuillez également respecter les instructions données dans la chapitre **Paramètres du système**, section **Commandes – Logiciel**.

**i** Les sources de support indiquées ici dépendent des appareils disponibles / utilisés.

### Liste de fonctions Vidéo

La liste de fonctions vidéo comprend les différents fonctions pour vos vidéos.

MENU

**MENU:** afficher la liste de fonctions.

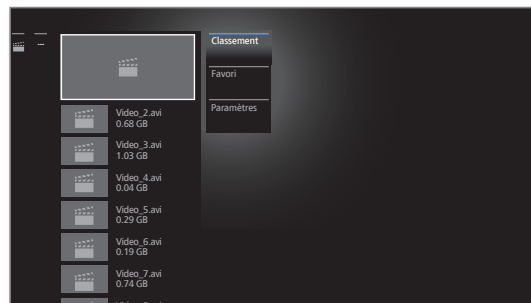

**i** La disponibilité des points suivants dépend de l'objet sélectionné (source des données, dossier, fichier).

**Déconnexion** Supprimer le support de mémoire USB avant de couper le téléviseur afin d'éviter toute perte de données.

**Classement** Classer les vidéo par ordre alphabétique (ascendant A-Z ou descendant Z-A), par taille de fichier ou par date (les entrées les plus récentes en premier).

**Favori** Ajouter le fichier multimédia sélectionné aux **favoris** dans l'affichage **Home**.

**Paramètres** ouvre les paramètres des médias.



▼ ▲ Marquer la fonction souhaitée,  
**OK** Confirmer le choix.

### Sélectionner Vidéo



▼ ▲ Sélectionner le dossier souhaité,  
**OK** Ouvrir le dossier.  
 Répéter si nécessaire.

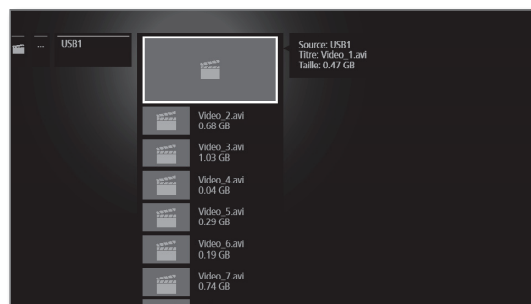

▼ ▲ Sélectionner la vidéo souhaitée,  
**OK** Démarrer ou poursuivre la lecture de la vidéo sélectionnée.

## Lecture Vidéo

### Généralités sur la lecture vidéo

La description des fonctions suivantes se rapporte à la lecture de vidéos de l'archive DR+ comme aux vidéos de supports de mémoire USB ou de serveurs média dans le réseau domestique.

**i** Des options d'édition et de lecture supplémentaires sont disponibles pour la lecture des entrées de l'archive DR+. Ces fonctions sont expliquées à partir dans la chapitre **Vidéo**, section **Fonctions supplémentaires pour la lecture**.

**i** Lors de la lecture des entrées de l'archive DR+, le signal de sortie des périphériques externes au raccordement **AV** est désactivé.

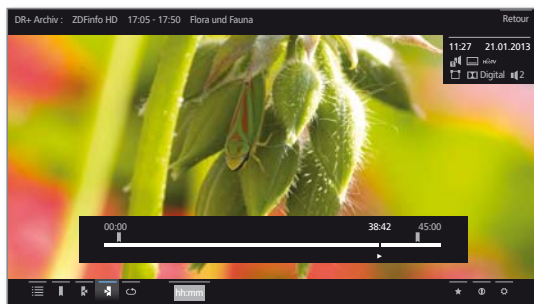

### Affichage de l'état de la vidéo

L'affichage de l'état offre des options supplémentaires pour la lecture en cours.



▲ ▼ Afficher la barre d'état.



**BACK:** occulter à nouveau l'affichage de l'état du téléviseur.

### Explication des symboles dans la barre d'affichage de l'état pour la lecture vidéo

Symbole	Touches de la télécommande	Explication
	<b>BACK</b>	Ouvrir l'affichage Listes (Sélectionner vidéo).
	-	<b>i</b> Pour la lecture de vidéos des supports de mémoire USB ou du réseau domestique: Activer / Désactiver la répétition (lecture en boucle) de tous les titres du dossier/répertoire actuel.
	-	<b>i</b> Pour la lecture de vidéos des supports de mémoire USB ou du réseau domestique: Activer / Désactiver la répétition (lecture en boucle) du titre actuel.
	-	Modifier le format d'image de la lecture vidéo.

Symbole	Touches de la télécommande	Explication
	long	<b>i</b> uniquement pour la lecture de l'archive DR+ : Placer des signets manuellement. Lorsque vous regardez la télévision en différé, l'enregistrement différé est converti en un enregistrement d'archive.
	long	<b>i</b> uniquement pour la lecture de l'archive DR+ : Supprimer le signet manuellement. <b>i</b> Cette fonction est disponible uniquement lorsqu'un signet placé manuellement se trouve dans un cercle de cinq secondes de l'emplacement de lecture actuel.
		<b>i</b> uniquement pour la lecture de l'archive DR+ : Sauter au signet suivant
		<b>i</b> uniquement pour la lecture de l'archive DR+ : Sauter au signet précédent.
	-	<b>i</b> uniquement pour la lecture de l'archive DR+ : Ouvrir la boîte de dialogue de suppression des signets.
	-	<b>i</b> uniquement pour la lecture de l'archive DR+ : Afficher les Fonctions d'intervalle.
	-	<b>i</b> uniquement pour la lecture de l'archive DR+ : Conserver l'image fixe actuelle comme image de titre dans l'archive DR+.
	-	<b>i</b> Pour la lecture de l'archive DR+ : Activer /Désactiver à nouveau la répétition de l'entrée d'archive en cours de lecture.
hh:mm	-	Sauter à l'emplacement souhaité dans la lecture.
		Ajouter la vidéo en cours de lecture aux favoris de l'affichage Home.
		Ouvrir les infos détaillées de la lecture en cours.
		Ouvrir la liste des fonctions avec les paramètres Vidéo.

## Interrompre la lecture (image fixe)



**Touche PAUSE** : passer à l'image fixe.

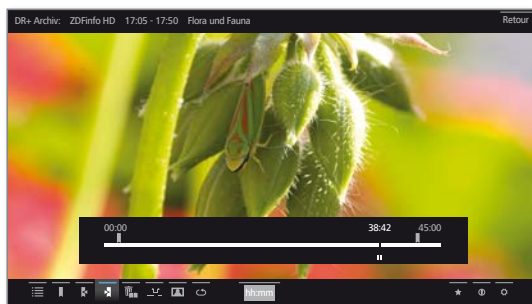

**Touche PLAY** : Poursuivre la lecture.

## Sauts

Une courte pression sur les **touches** «**◀**» ou **▶**» permet d'avancer ou revenir en arrière dans un film.



▶▶ Saut avant.

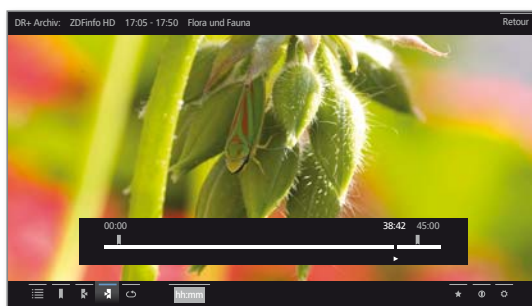

◀◀ Saut arrière.

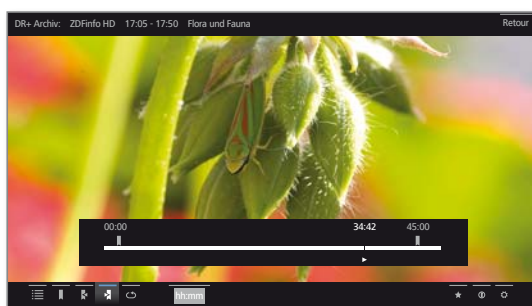

## Sauter avec Smart Jump

La fonction **Smart Jump** assure que la longueur de saut en cas de modification de la direction du saut soit diminuée de moitié ou, le cas échéant, dans le cas de trois sauts dans la même direction, soit doublée (max. 8 minutes). Ceci vous permet d'aller rapidement à un endroit précis de l'enregistrement.

Vous trouverez les paramètres du Smart Jump dans les **Paramètres du système** sous **Commandes** → **autres...** → **DR+** → **Smart Jump**.

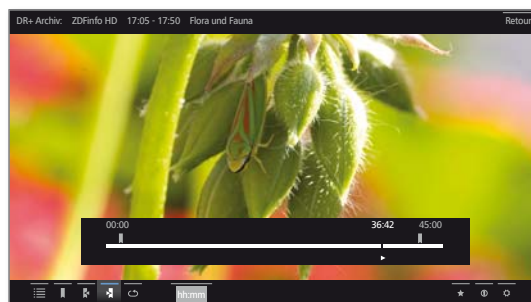

Vous cherchez par ex. le début d'une émission déjà commencée.



◀◀ Pour cela, appuyez brièvement et à plusieurs reprises pour reculer par bonds successifs.

Lorsque vous avez dépassé le début de l'émission, sautez dans la direction opposée :



▶▶ Appuyer. La largeur du saut dans la direction opposée sera la moitié de la largeur prédéfinie. Exécutez un saut vers l'avant avec ▶▶.

Si vous avez dépassé le début de l'émission :



◀◀ Sauter de nouveau en arrière. La largeur du saut est à nouveau divisée par deux.

Comme la largeur des sauts est de nouveau divisée par deux lors de chaque changement de direction, vous pouvez vous positionner rapidement à un endroit déterminé.

## Sauter grâce à la saisie d'un horaire

Vous pouvez sauter à un endroit spécifique de la vidéo grâce à la saisie d'un horaire.



▲ ▼ Afficher la barre d'état.

▼ ▲ ◀ ▶ Sélectionner **hh:mm (sauter vers ...)**.

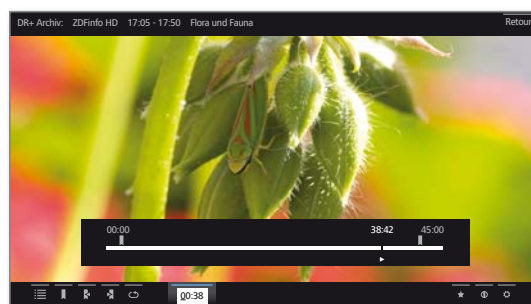

Saisir l'heure souhaitée à l'aide des **touches numériques**.



**OK** Effectuer le saut.

## Avance / retour

Vous disposez de trois vitesses d'avance et de retour rapides pour rechercher des scènes précises dans une vidéo. Le son est coupé pendant l'avance ou le retour rapides.

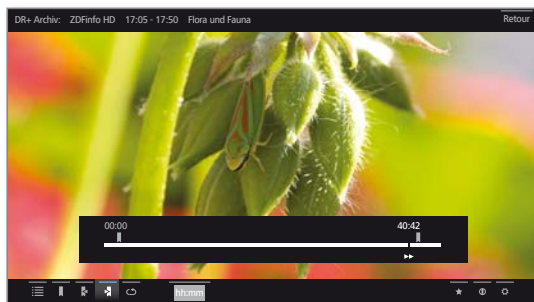
  Pour cela, appuyez plus longuement sur  ou .



Chaque brève pression sur  ou  vous permet d'augmenter la vitesse jusqu'au retour à la première vitesse.

Vitesses : 2x, 5x, 10x.

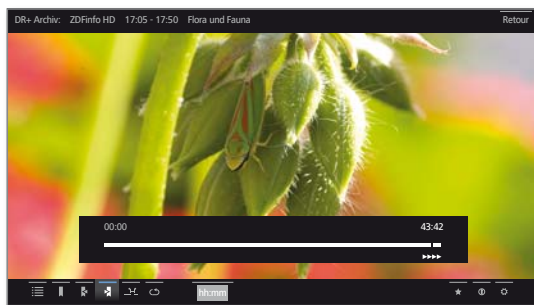

**i** Lorsque vous atteignez la fin de l'enregistrement, le magnétoscope numérique revient automatiquement en mode lecture lorsque vous regardez la télévision en différé. L'image affichée a alors environ 10 secondes de retard sur l'image en direct ; en cas de retour rapide, vous vous trouvez au début de l'enregistrement en mode temporisé.

**i** Si vous avancez la lecture d'entrées d'archives, la lecture se termine à la fin de l'enregistrement. Vous revenez à l'Archive DR.



**Touche PLAY :** Poursuivre la lecture.

**i** Pour les vidéos Internet, veuillez patienter jusqu'à ce qu'elles soient mises en mémoire tampon. Selon le taux de données du film et la vitesse de votre connexion Internet, cela peut prendre quelques secondes.

## Répéter

Il est possible de répéter des vidéos c'est-à-dire de les lire en boucle. Selon la source sélectionnée (Archive DR+, support de mémoire USB, serveur média dans le réseau domestique), il est possible de lire une ou plusieurs vidéos en boucle.

### Restituer des entrées d'archive DR+ en boucle



▲ ▼ Afficher la barre d'état.



▼ ▲ ◀ ▶ Sélectionner  **Répéter**, OK confirmer.

L'entrée d'archive en cours est répétée en boucle. Le réglage de répétition est conservé même après la fin de la lecture.

Désactiver à nouveau la lecture :



▼ ▲ ◀ ▶ Sélectionner  **Répéter désactivé**, OK confirmer.

### Répéter des vidéos d'un support média USB ou d'un serveur média



▲ ▼ Afficher la barre d'état.



▼ ▲ ◀ ▶ Sélectionner  **Répéter le titre**, OK Activer / Désactiver la répétition des différentes vidéos.

**i** Le réglage de lecture répétée est conservé jusqu'à ce qu'il soit désactivé ou qu'une autre vidéo soit lue.

Ou :



▼ ▲ ◀ ▶ Sélectionner  **Tout répéter**, OK Activer / Désactiver la répétition de tous les titres du dossier/répertoire actuel.

**i** Le réglage de lecture répétée est conservé jusqu'à ce qu'il soit désactivé ou qu'un autre dossier soit sélectionné dans l'aperçu.

**i** **Répéter le titre** et **Tout répéter**. L'activation de l'une de ces fonctions désactive l'autre.

## Ralenti

En cas de pause activée (image fixe), vous pouvez commuter sur quatre vitesses de ralenti (vers l'avant ou l'arrière). Le son est inaudible pendant le ralenti. (pour les émissions en HDTV, le ralenti arrière est impossible).



**Touche PAUSE** : Passer à l'image fixe.

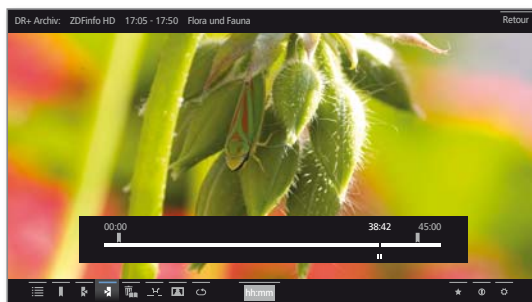

Appuyer ◀ ou ▶ brièvement.



Pour augmenter la vitesse : Appuyer brièvement sur ◀ ou ▶ à plusieurs reprises.

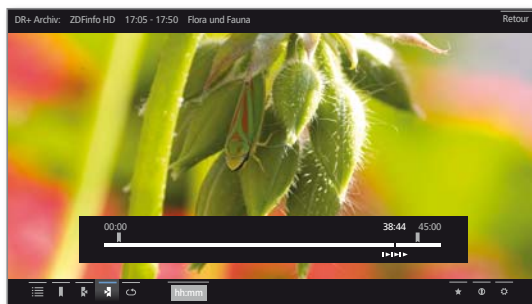

Chaque pression augmente la vitesse, jusqu'au retour à la vitesse initiale.

## Sélection de la langue et du son

Les vidéos, en particulier les enregistrements d'émissions télévisées, peuvent comprendre plusieurs pistes sonores. Sélectionnez la langue / piste sonore souhaitée :



▲ ▼ Afficher la barre d'état.



▼ ▲ ◀ ▶ Sélectionner **Paramètres**,  
**OK** Afficher Paramètres.

▼ ▲ Sélectionner **Langue / son**,  
**OK** Afficher Sélection langue / son.

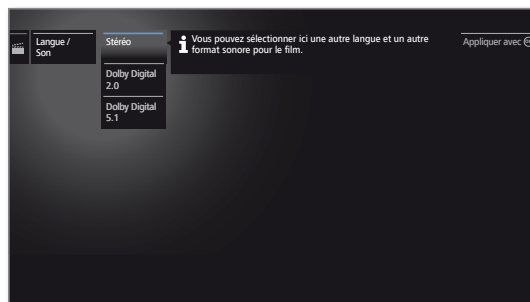

▲ ▼ Marquer le son ou la langue de son souhaités,  
**OK** Sélectionner la piste sonore.

## Modifier Format de l'image



▲ ▼ Afficher la barre d'état.



▼ ▲ ◀ ▶ Sélectionner **Modifier format de l'image**,  
**OK** Réglage du format de l'image.

Vous pouvez choisir entre un affichage vidéo vignette ou plein écran.

Pour l'affichage vignette, la vidéo est lue dans une résolution proche de l'originale. En-dessous, la ligne de statut de la vidéo reste affichée en continue.

Pour l'affichage plein écran, l'image vidéo est agrandie et adaptée à la taille de l'écran. La barre de statut peut être visible ou cachée.



## Fonctions supplémentaires pour la lecture de l'archive DR+

Des fonctions de lecture et d'édition supplémentaires sont disponibles pour la lecture d'émissions enregistrées de l'Archive DR+. Celles-ci sont expliquées plus en détail ci-dessous.

### Placer des signets

Pour retrouver aisément un film intéressant, vous pouvez y placer manuellement un signet. En outre, des signets sont aussi placés automatiquement lors du changement d'émission. Vous pouvez passer rapidement d'un signet à l'autre par une simple pression sur une touche.

Si vous réalisez un enregistrement Timeshift (télévision en différé), il sera converti automatiquement en un enregistrement d'archive si vous placez un signet.



Appuyez sur la **touche PLAY** plus longuement : placer une signet.

Un message s'affiche sur l'écran. Un petit symbole représentant un signet s'affiche au-dessus de la barre de lecture.

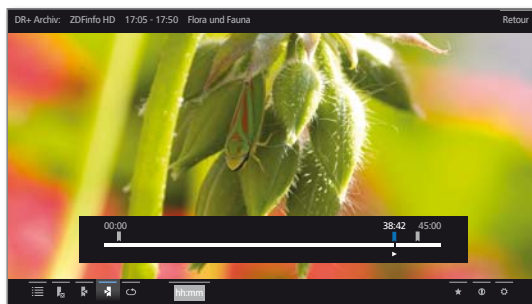

**i** Les signets placés automatiquement sont en blanc. Les signets placés manuellement sont en bleu.

### Définir l'image de titre

Vous pouvez ensuite librement déterminer des images de titre pour l'affiche de l'entrée de l'archive DR+ lors de la lecture d'une archive :



Sauter / avancer à l'endroit voulu de l'enregistrement.



**Touche PAUSE** : passer à l'image fixe.



▼ ▲ ◀ ▶ Sélectionner **Selezionare come immagine di copertina** .  
**OK** Confirmer.

Un message s'affiche sur l'écran. L'image sera affichée dans l'archive DR à côté de l'émission.



**Touche PLAY** : Poursuivre la lecture.

### Fonctions d'intervalle

Il est possible d'occulter les zones situées entre les signets placés manuellement et automatiquement (intervalles) lors de prochaines lectures. En outre, les fonctions d'intervalle permettent de supprimer des passages non désirés au début ou à la fin des émissions enregistrées.

**i** Une entrée d'archive est lue.



▲ ▼ Afficher la barre d'état.

Définir l'intervalle souhaité dans l'émission enregistrée en sautant ou avançant/rembobinant.



**PAUSE** : interrompre la lecture.

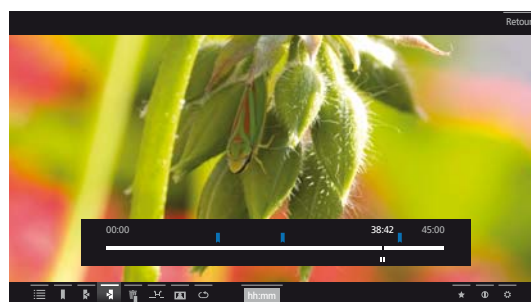

◀ ▶ ▲ ▼ Sélectionner **Fonctions d'intervalle**.  
**OK** Afficher les Fonctions d'intervalle.

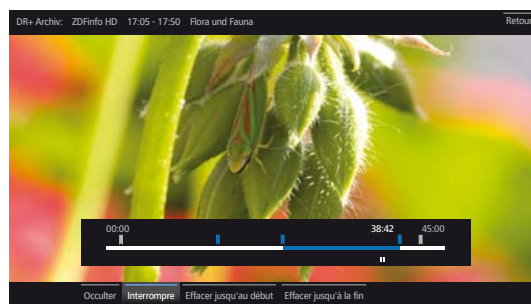

## Oculter l'intervalle

**i** Les **Fonctions d'intervalle** sont activées.



◀ ▶ Sélectionner **Oculter**,  
**OK** Oculter l'intervalle actuel.

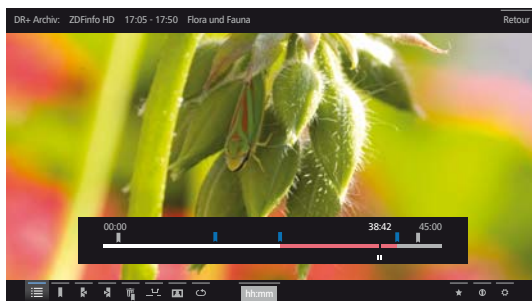

Lors d'une prochaine lecture de l'entrée d'archive, ce passage sera ignoré.

## Afficher à nouveau un passage occulté

**i** Sous **Paramètres du système** → **Commandes** → **autres ...** → **DR+** → **Information sur passages occultés**, l'option **oui** doit être sélectionnée.

Si lors de la lecture d'une entrée d'archive DR+ un passage occulté est ignoré, un message s'affiche à l'écran.



◀ ▶ Sélectionner **oui**,  
**OK** confirmer.

Lors de la prochaine lecture, le passage occulté sera affiché à nouveau.

## Effacer une partie de l'enregistrement



Appuyer sur la **touche PAUSE** au point à partir duquel vous souhaitez effacer jusqu'à la fin du passage à supprimer.

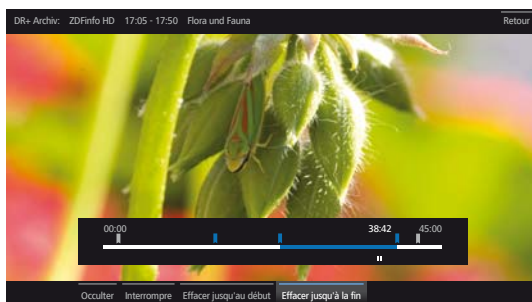

**i** Afficher les **Fonctions d'intervalle**.



◀ ▶ Sélectionner **Effacer jusqu'au début** ou **Effacer jusqu'à la fin**,  
**OK** confirmer.

◀ ▶ Sélectionner **Confirmer l'effacement**,  
**OK** Effacer une partie de l'enregistrement.

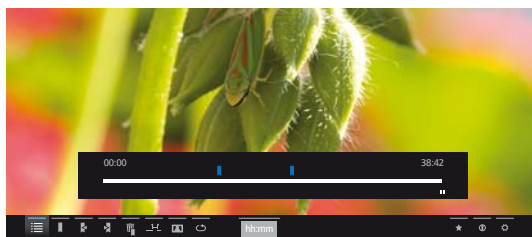

## Effacer un intervalle

Il est possible de supprimer les intervalles définis en supprimant les signets placés en début et en fin de l'intervalle.

## Passer à un signet



◀ ▶ ▶ ▶ Sélectionner le signet ▶ suivant,  
**OK** Sauter au signet suivant.

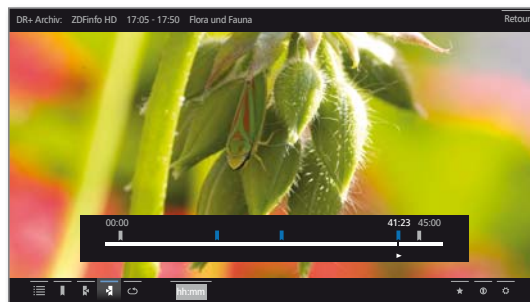

◀ ▶ ▶ ▶ Sélectionner ◀ le signet précédent,  
**OK** Sauter au signet précédent.

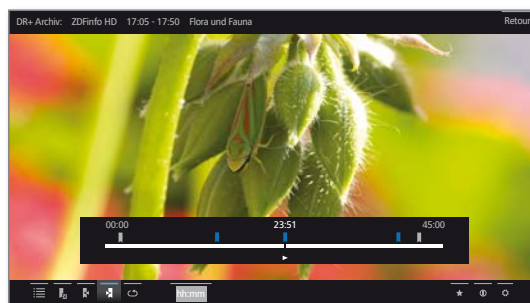

## Effacer chaque signet

Sauter sur le signet placé manuellement à effacer.

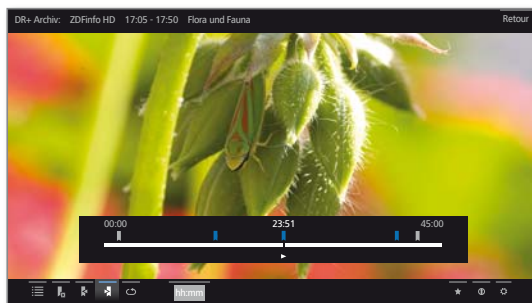

Appuyer un peu plus longtemps sur la **touche PLAY** : le signet est effacé.

## Supprimer le signet durant la lecture

Vous pouvez supprimer les signets placés manuellement durant la lecture de l'entrée d'archive DR+.

Les signets placés manuellement sont en bleu, ceux placés automatiquement sont affichés en gris. Il n'est pas possible d'effacer les signets placés automatiquement.



**Touche PAUSE** : Passer à l'image fixe.



▼ ▲ ◀ ▶ Sélectionner  **Supprimer le signet**,  
**OK** Ouvrir la boîte de dialogue de suppression.

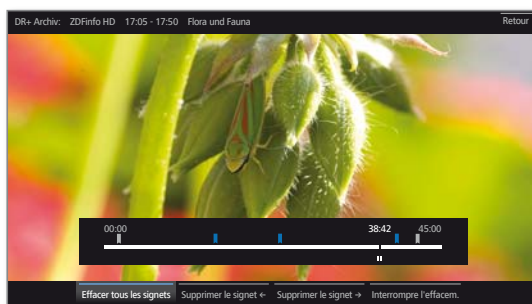

Effacer tous les signets Tous les signets placés manuellement (bleu) sont supprimés dans l'enregistrement actuel.

Supprimer le signet ← Le signet placé manuellement à la gauche de l'emplacement actuel est supprimé.

Supprimer le signet → Le signet placé manuellement à la droite de l'emplacement actuel est supprimé.



**OK** Confirmer le choix.



Touche **PLAY** : poursuivre la lecture.

## Sous-titres

Il est possible d'enregistrer également les sous-titres d'une émission (voir chapitre **Extras**, section **Minuterie – Saisie des réglages de la minuterie**).

Afficher des sous-titres enregistrés lors de la lecture:



▲ ▼ Afficher la barre d'état.



▼ ▲ ◀ ▶ Sélectionner  **Paramètres**,  
**OK** Afficher Paramètres.

▼ ▲ Sélectionner **Sous-titres**,  
**OK** Afficher les sous-titres disponibles.

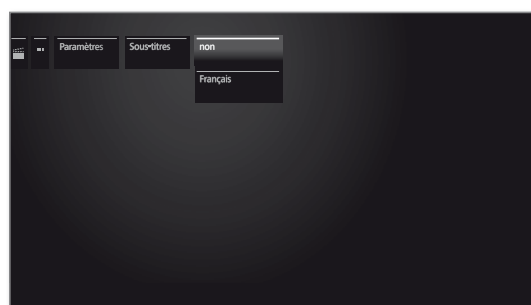

▼ ▲ Sélectionner les sous-titres souhaités,  
**OK** Sous-titre ON / Occulter.

## Audio / Radio

Les fichiers de musique de vos serveurs locaux et vos supports de mémoire USB comme de la radio DVB et Internet se trouvent sous **Audio / Radio**. Les différents éléments du sous-menu sont décrits en détails ci-dessous.

### Afficher Sélection Audio

HOME

**HOME** : ouvrir l'affichage **HOME**.



▼ ▲ Sélectionner **Audio / Radio**.  
**OK** Afficher Liste de sources Radio.



▼ ▲ Sélectionner Fonction,  
**OK** Afficher.

**Radio DVB** Le téléviseur peut recevoir des radios numériques via DVB.

Pour de plus amples informations, consultez le chapitre **Audio/Radio**, section **Mode Radio (Radio DVB)**.

**Radio Internet** Le téléviseur peut recevoir des radios numériques via Internet.

Pour de plus amples informations, consultez le chapitre **Audio/Radio**, section **Mode Radio (Radio Internet)**.

**MediaNet** Afficher **MediaNet** → **Chercher** → **Musique**.

**MediaCenter** Un MediaCenter Loewe raccordé à votre réseau domestique.

**WMP11** Exemples avec des serveurs médias dans votre réseau domestique. La description précise dépend du serveur média utilisé.

**USB** Supports mémoire USB sur les connexions USB de votre téléviseur. La description précise dépend du support de mémoire.

**i** Pour les clés USB, veuillez également respecter les instructions données dans la chapitre **Paramètres du système**, section **Commandes – Logiciel**.

**i** Les sources de support indiquées ici dépendent des appareils disponibles / utilisés.

### Liste de fonctions Audio / Radio

La liste de fonctions Audio / Radio comprend les différents fonctions pour vos morceaux de musique.

MENU

**MENU**: afficher la liste de fonctions.

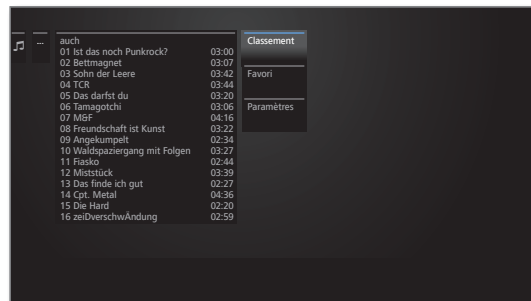

**i** La disponibilité des points suivants dépend de l'objet sélectionné (source des données, dossier, fichier).

**Déconnexion** Supprimer le support de mémoire USB avant de couper le téléviseur afin d'éviter toute perte de données.

**Classement** Classer les vidéo par ordre alphabétique (ascendant A-Z ou descendant Z-A), par taille de fichier ou par date (les entrées les plus récentes en premier).

**Favori** Ajouter le fichier multimédia sélectionné aux **favoris** dans l'affichage **Home**.

**Paramètres** ouvre les paramètres des médias.



▼ ▲ Marquer la fonction souhaitée,  
**OK** Confirmer le choix.

### Sélectionner Chanson



▼ ▲ Sélectionner le dossier souhaité,  
**OK** Ouvrir le dossier.  
 Répéter si nécessaire.



▼ ▲ Sélectionner les morceaux de musique souhaités,  
**OK** Démarrer ou poursuivre la lecture du morceau de musique sélectionné.

## Lecture Audio

### Explication des symboles dans la barre d'affichage de l'état pour la lecture audio

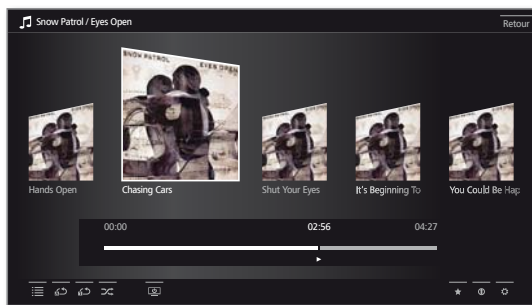

Symbole	Touches de la télécommande	Explication
		Ouvrir l'affichage Listes (Sélectionner une chaîne/un titre).
	-	<b>I</b> Pour la lecture de morceaux de musique des supports de mémoire USB ou du réseau domestique uniquement: Activer / Désactiver la répétition (lecture en boucle) de tous les titres du dossier/répertoire actuel.
	-	<b>I</b> Pour la lecture de morceaux de musique des supports de mémoire USB ou du réseau domestique uniquement: Activer / Désactiver la répétition (lecture en boucle) du titre actuel.
	-	<b>I</b> Pour la lecture de morceaux de musique des supports de mémoire USB ou du réseau domestique uniquement: Activer / Désactiver la lecture aléatoire des titres du dossier actuel.
		Éteindre l'image du téléviseur.
		Ajouter la chaîne en cours de diffusion / le morceau de musique aux favoris dans l'affichage <b>Home</b> .
		<b>I</b> Pour Radio DVB: Afficher les infos détaillées EPG pour l'émission actuelle. <b>I</b> Pour la lecture de morceaux de musique des supports de mémoire USB ou du réseau domestique: Afficher les infos détaillées pour le morceau de musique en cours de lecture.
		Ouvrir la liste des fonctions avec les paramètres de Audio.

### Interrompre la lecture

**Touche PAUSE** : Interrompre la lecture en cours.

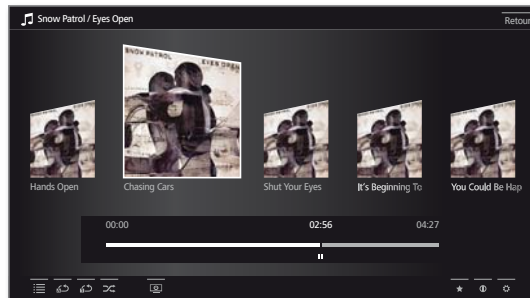

**Touche PLAY** : Poursuivre la lecture.

### Avance / retour

Lors de la lecture d'un morceau de musique, vous disposez de quatre vitesses d'avance rapides. Le son est coupé pendant l'avance ou le retour rapides.

**»»** Appuyer un peu plus longtemps.

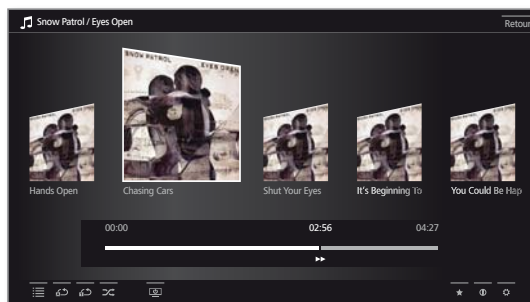

Chaque brève pression sur **»»** vous permet d'augmenter la vitesse jusqu'au retour à la première vitesse.  
 Vitesses : 2x, 4x, 8x, 16x.

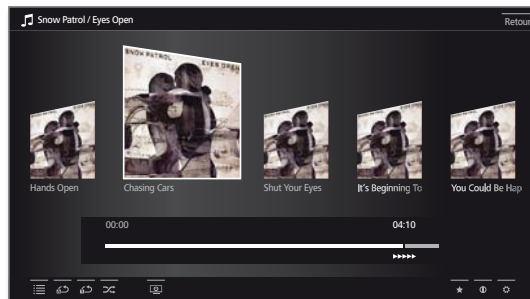

**Touche PLAY** : Poursuivre la lecture.

## Sélectionner un autre titre / Reprendre la lecture du titre en cours au début

BACK

**BACK** : Afficher Sélection de musique.

Sélectionner le morceau de musique comme décrit dans le chapitre **Audio/Radio**, section **Sélectionner le morceau de musique**.

Ou :



Appuyez **P+** :

Lire le titre suivant de l'album / du dossier actuel.

Appuyez **P-** :

Reprendre la lecture du titre en cours au début.

Appuyez **P-** de nouveau :

Lire le titre précédent de l'album / du dossier actuel.

Ou :



- ▲ ▼ Passer dans la ligne des morceaux de musique,
- ◀ ▶ Parcourir les morceaux de musique.

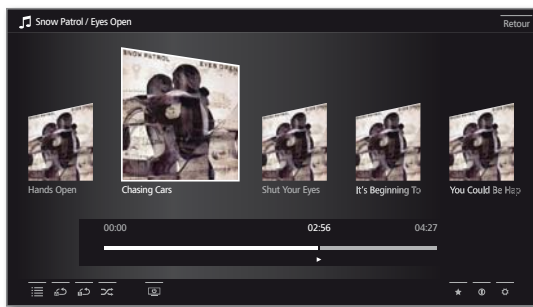

**OK** Démarrer la lecture des titres sélectionnés.

## Répéter

Il est possible de répéter des morceaux de musique c'est-à-dire de les lire en boucle.



- ▲ ▼ Afficher la barre d'état.



- ▼ ▲ ◀ ▶ Sélectionner **Répéter le titre.**  
**OK** Activer / Désactiver la répétition des différents morceaux de musique.

**i** Le réglage de lecture répétée est conservé jusqu'à ce qu'il soit désactivé ou qu'un autre morceau de musique soit lu.

Ou :



- ▼ ▲ ◀ ▶ Sélectionner **Tout répéter.**  
**OK** Activer / Désactiver la répétition de tous les titres du dossier/répertoire actuel.

**i** Le réglage de lecture répétée est conservé jusqu'à ce qu'il soit désactivé ou qu'un autre dossier soit sélectionné dans l'aperçu.

**i** Il n'est pas possible d'activer simultanément les fonctions **Répéter le titre** et **Tout répéter**. L'activation de l'une de ces fonctions désactive l'autre.

**i** Il n'est pas possible d'activer simultanément les fonctions **Répéter** et **Lecture aléatoire** (voir plus bas). Si vous activez une répétition, la lecture aléatoire est automatiquement désactivée.

## Lecture aléatoire

Les morceaux de musique de votre dossier actuel peut être restitués dans un ordre aléatoire.



- ▲ ▼ Afficher la barre d'état.



- ▼ ▲ ◀ ▶ Sélectionner **Lecture aléatoire.**  
**OK** Activer / Désactiver la lecture aléatoire des titres de l'album / du dossier actuel.

**i** Il n'est pas possible d'activer simultanément les fonctions **Répéter** (voir plus haut) et **Lecture aléatoire**. Si vous activez la lecture aléatoire, la répétition est automatiquement désactivée.

## Éteindre / Rallumer l'écran

 **Touche verte** : éteindre l'écran.

Ou :

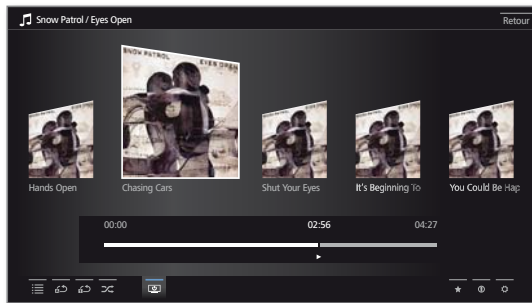

▼ ▲ ◀ ▶ Sélectionner  **Écran éteint,**  
**OK** Éteindre l'écran.

**i** La puissance consommée du téléviseur baisse lorsque l'écran est éteint.

Allumer l'écran avec la télécommande :

 Appuyer sur la **touche verte**.

Allumer l'écran sur l'appareil :



**R** Appuyer sur la commande du téléviseur.

## Arrêter la lecture

 **Touche STOP** : Terminer la lecture et revenir à Sélection de la musique.



## Mode Radio (Radio DVB)

Le téléviseur peut recevoir des radios numériques via DVB.

**i** La **touche AUDIO** est programmée départ usine pour le mode Radio.

### Activer le mode Radio



Appuyez sur la **touche AUDIO** de la télécommande

Ou:



**R** Appuyer sur la commande du téléviseur.

Ou:



**HOME:** ouvrir l'affichage **Home**.



◀ ▶ ▼ ▲ Sélectionner **Audio / Radio**,  
**OK** ouvrir.

▼ ▲ Sélectionner **Radio DVB**,  
**OK** ouvrir.

Vous voyez une liste d'émetteurs radio.

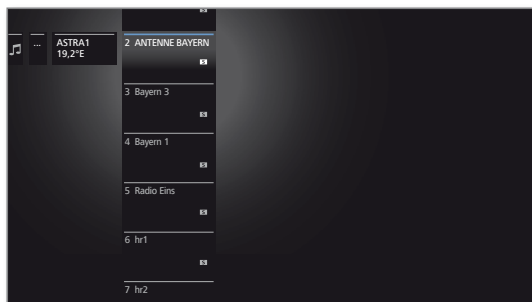

▼ ▲ Sélectionner Chaînes,  
**OK** ouvrir.

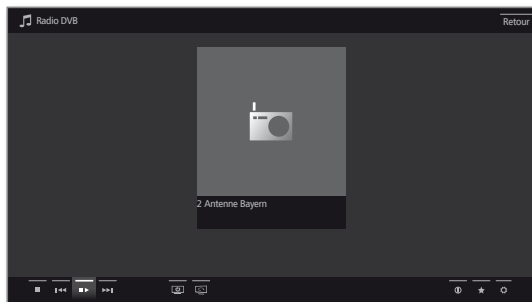

### Changement de station

**i** Le mode Radio est activé et un émetteur radio sélectionné (voir plus haut).



**P+ / P-** ou les **touches numériques** de la télécommande.

Ou:



**OK** Afficher Liste d'émetteurs.

▼ ▲ Sélectionner Chaînes,  
**OK** ouvrir.

### Réglage du volume



**V+ / V-** Augmenter / Diminuer le volume.

D'autres réglages du son comme le réglage du volume en mode TV (voir chapitre **TV**, section **Réglage du volume**).

### Allumer / Éteindre l'écran.



**Touche verte :** éteindre l'écran.

**i** La puissance consommée du téléviseur baisse lorsque l'écran est éteint.

Allumer l'écran avec la télécommande :



Appuyer sur la **touche verte**.

Allumer l'écran sur l'appareil :



**R** Appuyer sur la commande du téléviseur.

### Liste de fonctions Radio DVB



**MENU:** Afficher la liste de fonctions.

Ou:



**OK** Afficher Liste d'émetteurs,  
▶ afficher la liste de fonctions.

▲ ▼ Sélectionner Fonction,  
**OK** afficher.

Pour de plus amples informations, consultez le chapitre **TV**, section **Liste de fonctions**.

### Quitter le mode Radio



Appuyez sur la **touche AUDIO**



ou sur la **touche TV** de la télécommande (le mode TV s'affiche).

Ou:



**HOME:** ouvrir l'affichage **Home**.



◀ ▶ ▼ ▲ Sélectionner autre mode de fonctionnement,  
**OK** ouvrir.



## Mode Radio (Radio Internet)

Le téléviseur peut recevoir des radios numériques via Internet.

**i** Les noms de dossiers et d'émetteurs dans le domaine de la radio Internet sont prédéfinis par l'opérateur vTuner. Il n'est pas possible ici de modifier l'ordre des émetteurs ou de renommer un émetteur.

**i** La radio Internet est disponible uniquement lorsqu'une connexion Internet est disponible.

### Activer le mode Radio

HOME

**HOME :** ouvrir l'affichage **Home**.



◀ ▶ ▼ ▲ Sélectionner **Audio / Radio**,  
**OK** ouvrir.

▼ ▲ Sélectionner la **Radio Internet**,  
**OK** ouvrir.

Vous voyez une liste d'émetteurs radio Internet.

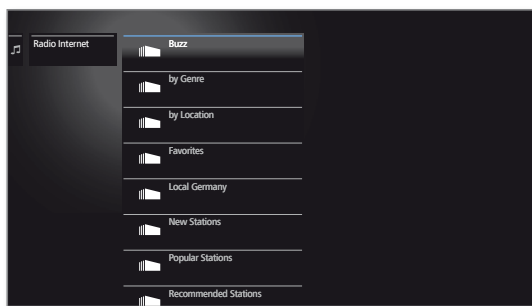

▼ ▲ Sélectionner le dossier souhaité,  
**OK** Ouvrir le dossier.  
Répéter si nécessaire.

▼ ▲ Sélectionner Chaînes,  
**OK** ouvrir.

**i** Pour découvrir d'autres commandes de la radio Internet, voir la chapitre **Audio/Radio**, section **Lecture Audio**.

### Changement de station

BACK

**BACK :** Afficher Liste d'émetteurs.

Sélectionner la chaîne tel que décrit dans la colonne de gauche.

Ou :



**P+ / P-** Parcourir les émetteurs du dossier de radio Internet actuel.

### Réglage du volume



**V+ / V-** Augmenter / Diminuer le volume.

D'autres réglages du son comme le réglage du volume en mode TV (voir chapitre **TV**, section **Réglage du volume**).

### Allumer / Éteindre l'écran.



**Touche verte :** éteindre l'écran.

Ou :

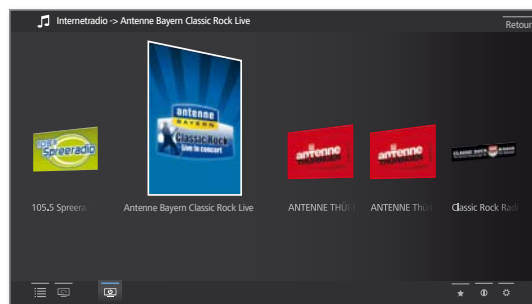

▼ ▲ ▶ ◀ Sélectionner  **Écran éteint**,  
**OK** Éteindre l'écran.

**i** La puissance consommée du téléviseur baisse lorsque l'écran est éteint.

Allumer l'écran avec la télécommande :  
Appuyer sur la **touche verte**.



Allumer l'écran sur l'appareil :



**R** Appuyer sur la commande du téléviseur.

### Liste de fonctions Radio Internet

MENU

**MENU :** Afficher la liste de fonctions.



▲ ▼ Sélectionner Fonction,  
**OK** afficher.

Pour de plus amples informations, consultez le chapitre **TV**, section **Liste de fonctions**.

### Quitter le mode Radio

TV

Appuyez sur la **touche TV** de la télécommande (le mode TV s'affiche).

Ou :

HOME

**HOME :** ouvrir l'affichage **Home**.



◀ ▶ ▼ ▲ Sélectionner autre mode de fonctionnement,  
**OK** ouvrir.



## Photo

L'élément de menu **Photo** vous permet de visionner des photos de vos médias locaux et de sources en ligne sur le téléviseur. Les différents éléments du sous-menu sont décrits en détails ci-dessous.

### Afficher la sélection de photos

HOME

**HOME : HOME.**



▼ ▲ Sélectionner **Photo**,  
**OK** Afficher la liste des sources de photos.



▼ ▲ Sélectionner Fonction,  
**OK** ouvrir.

MediaNet Afficher **MediaNet** → **Chercher** → **Photo**.

WMP11 Exemples avec des serveurs médias dans votre réseau domestique. La description précise dépend du serveur média utilisé.

USB Supports mémoire USB sur les connexions USB de votre téléviseur. La description précise dépend du support de mémoire.

**i** Pour les clés USB, veuillez également respecter les instructions données dans la chapitre **Paramètres du système**, section **Commandes – Logiciel**.

**i** Les sources de support indiquées ici dépendent des appareils disponibles / utilisés.

### Liste de fonctions de la photo

La liste de fonctions photo comprend les différents fonctions pour vos photos.

MENU

**MENU:** afficher la liste de fonctions.

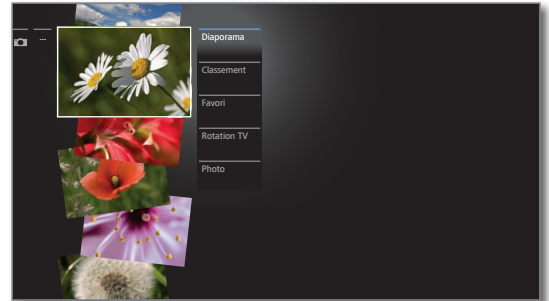

**i** La disponibilité des points suivants dépend de l'objet sélectionné (source des données, dossier, fichier).

Déconnexion Supprimer le support de mémoire USB avant de couper le téléviseur afin d'éviter toute perte de données.

Diaporama Démarrer le diaporama avec les photos du dossier sélectionné.  
 Pour de plus amples informations, consultez le chapitre **Photo**, section **Lecture de photos**.

Classement Classer les vidéo par ordre alphabétique (ascendant A-Z ou descendant Z-A), par taille de fichier ou par date (les entrées les plus récentes en premier).

Favori Ajouter le fichier multimédia sélectionné aux **favoris** dans l'affichage **Home**.

Photo Vous pouvez ici procéder aux réglages d'image les plus fréquents.



▼ ▲ Marquer la fonction souhaitée,  
**OK** Confirmer le choix.

### Sélectionner photo



▼ ▲ Sélectionner le dossier souhaité,  
**OK** Ouvrir le dossier.  
 Répéter si nécessaire.



▼ ▲ Sélectionner la photo souhaitée,  
**OK** voir photo en plein écran.

## Lecture de photos

### Explication des symboles dans la barre d'affichage de l'état pour l'affichage de photos

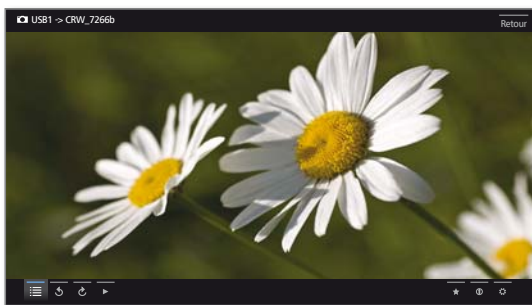

Symbole	Touches de la télécommande	Explication
	-	Ouvrir l'affichage Listes (Sélectionner photo).
	-	Faire tourner la photo de 90° vers la gauche.
	-	Faire tourner la photo de 90° vers la droite.
		Démarrer le diaporama.
		Interrompre le diaporama en cours.
	court	Afficher la photo précédente.
	court	Afficher la photo suivante.
		Ajouter la photo affichée aux favoris de l'affichage <b>Home</b> .
	INFO	Afficher les infos détaillées pour la photo affichée.
	MENU	Afficher la liste des fonctions avec les paramètres Photo.

### Mode plein écran

**I** Une image est sélectionnée.



**OK** Regarder la photo en mode plein écran.

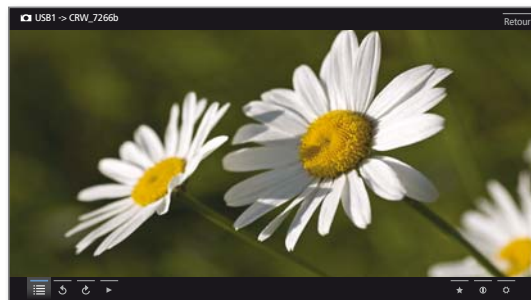

Afficher l'image précédente/suivante.

### Faire pivoter la photo



Afficher la ligne d'état de la photo.

ou sélectionner.

**OK** Faire pivoter la photo de 90 degrés vers la droite / gauche.

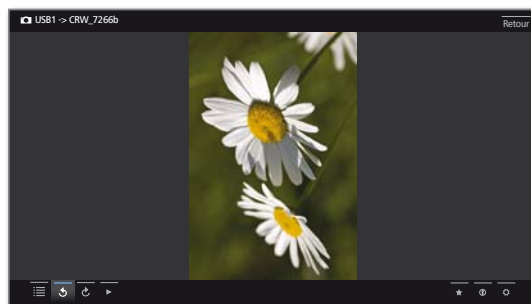

### Diaporama



**Touche PLAY** : Démarrer le diaporama.

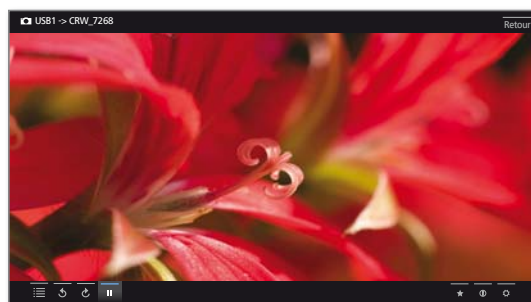

**Touche PAUSE** : Interrompre le diaporama.



**Touche PLAY** : Reprendre la lecture du diaporama.

### Quitter le mode photo / Diaporama



**Touche STOP** : Mode plein écran / Terminer la lecture en cours et revenir à Sélection photo.

## Web

Ici, vous avez accès à des sources de musique et vidéo sur Internet (MediaNet).

### Afficher Sélection Web

HOME

**HOME :** ouvrir l'affichage **Home**.



▼ ▲ Sélectionner **Web**,  
**OK** Afficher Web.

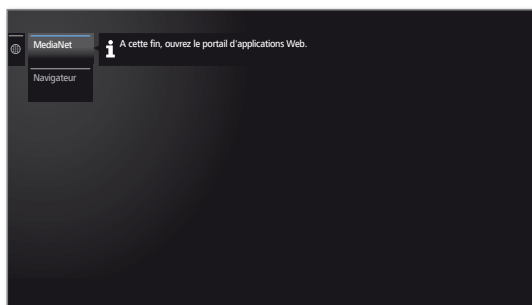

▼ ▲ Sélectionner Fonction,  
**OK** Afficher.

**MediaNet** Sous l'élément de menu **MediaNet**, vous trouverez une plateforme sans cesse grandissante pour les applications TV interactives provenant d'Internet. Toutes les applications sont optimisées pour être utilisées sur le téléviseur.

**Navigateur** Afficher le Navigateur Internet de la TV. Pour de plus amples informations, voir le chapitre **Web**, section **Navigateur**.

## MediaNet

### Afficher MediaNet

WEB

**WEB :** afficher **MediaNet**<sup>1</sup>.

Ou:

HOME

**HOME :** ouvrir l'affichage **Home**.



◀ ▶ ▼ ▲ Sélectionner **Web**,  
**OK** Afficher.

▼ ▲ Sélectionner **MediaNet**,  
 ▶ Afficher.

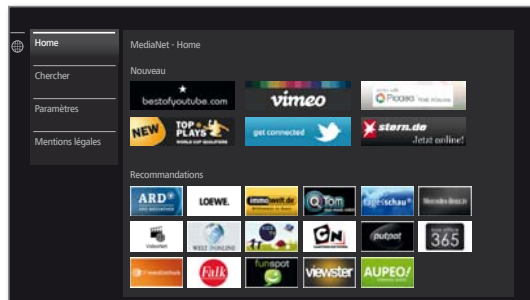

La section supérieure de l'écran de démarrage de MediaNet comprend de nouveaux contenus en ligne. La section inférieure de l'écran de démarrage de MediaNet comporte des **Recommandations** émises par Loewe.

**i** Les contenus indiqués peuvent changer sans information préalable.



▲ ▼ Sélectionner **Home**,

**OK** passer à droite vers la sélection des contenus en ligne.

◀ ▶ ▲ ▼ Sélectionner un contenu en ligne,  
**OK** Afficher / visualiser le contenu.

**i** La structure de navigation de chaque application dépend du fournisseur.

### Fonctions sur l'écran de démarrage de MediaNet

**Home** Passer à droite vers la sélection des contenus en ligne.

**Chercher** Sous **Chercher**, vous pouvez afficher les contenus en ligne classés par thème.

**Paramètres** Dans les **Paramètres** de MediaNet, vous pouvez par exemple sélectionner des pays pour utiliser plusieurs offres.

**Mention légales** Afficher les mentions légales obligatoires sur les responsables du contenu.

### Quitter MediaNet

HOME

**HOME :** ouvrir l'affichage **Home** et sélectionner une autre fonction.

<sup>1</sup> L'attribution de cette touche peut être modifiée (voir chapitre **Paramètres du système**, section **Commandes - Touche fonction WEB**).

## MediaNet – Chercher

La fonction Chercher MediaNet est affichée.

L'option **Chercher** permet de rechercher des applications selon des thèmes spécifiques dans l'offre complète.

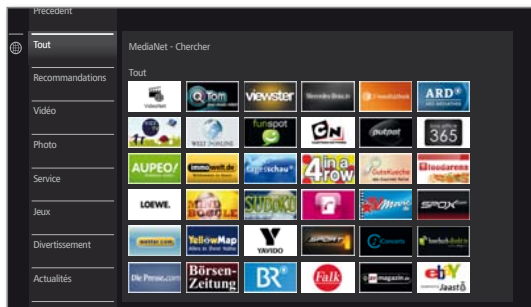

## Filterer les applications



- ▼ ▲ Sélectionner un genre / thème.
- OK** Afficher les applications correspondant au genre.
- ◀ ▶ ▼ ▲ Sélectionner l'application souhaitée.
- OK** Ouvrir l'application.

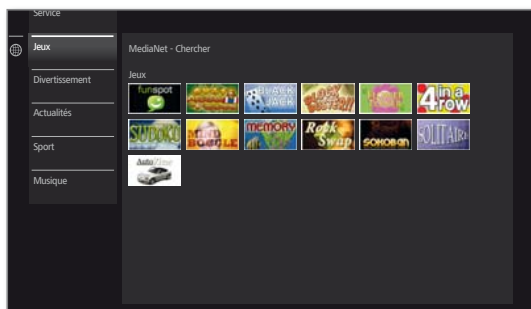

## Modifier le filtre



- ◀ Commuter dans la colonne des genres / thèmes.
- ▼ ▲ Sélectionner un autre genre / thème.
- OK** Afficher les applications pour le genre sélectionné.

## Quitter Chercher



**BACK:** retourner à l'écran de démarrage de MediaNet.

Ou:



- ◀ Commuter dans la colonne des genres / thèmes.
- ▲ ▼ Sélectionner **Précédent**.
- OK** Retourner à l'écran de démarrage de MediaNet.

## Définir l'application comme favoris



- ◀ ▶ ▼ ▲ Sélectionner l'application souhaitée.



Ajouter l'application sélectionnée aux favoris dans **Home**.

Le favori est ajouté à l'affichage **Home** en bas de la liste.

## MediaNet – Paramètres

Les Paramètres MediaNet sont affichés.

Vous trouverez ici les possibilités de réglage pour MediaNet.

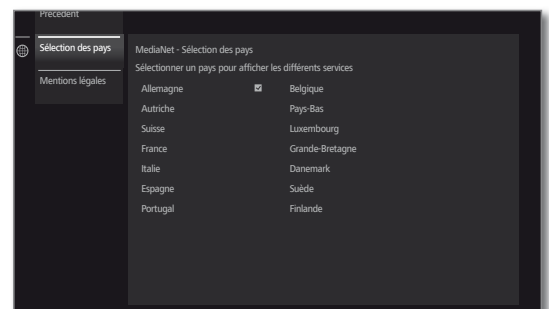

- ▼ ▲ Sélectionner le réglage souhaité.
- OK** Afficher.

**Sélection des pays** Sélectionner les pays desquels vous souhaitez afficher les services (voir plus bas).

**Mentions légales** Afficher les mentions légales obligatoires sur les responsables du contenu.

## Sélection des pays



- ◀ ▶ ▼ ▲ Sélectionner le pays.
- OK** Sélectionner / désélectionner le pays.

Les applications marquées par une coche  sont proposées dans **MediaNet**.

## Quitter les Paramètres



**BACK:** retourner à l'écran de démarrage de MediaNet.

Ou:



- ◀ Aller dans la colonne des Paramètres.
- ▲ ▼ Sélectionner **Précédent**.
- OK** Retourner à l'écran de démarrage de MediaNet.

## Navigateur

Vous pouvez ouvrir directement les sites Internet avec le navigateur Opera intégré. Le navigateur Internet peut aussi être utilisé sans connexion Internet. Vous avez ainsi accès à des appareils locaux ayant un interface Internet à disposition (ex. routeur, commande domicile, serveur de réseau domestique).

### Afficher le navigateur

HOME

**HOME:** ouvrir l'affichage **Home**.



▼ ▲ Sélectionner **Web**,  
**OK** ouvrir.

▼ ▲ Sélectionner le **Navigateur**,  
**OK** ouvrir.

La page de démarrage s'ouvre.



INFO

**INFO:** afficher l'état du navigateur.

### Explications des symboles dans l'état du navigateur



**Définir** la page actuelle **en tant que page de démarrage**



Actualiser la page **Internet affichée**

100% Modifier le facteur de **zoom** de la page affichée / du navigateur.



**Ajouter** le site Web affichée **à l'affichage Home** (dans la rubrique **Favoris**)

### Navigation sur des sites Internet



**P+ / P-** Feuilleter la page verticalement.



◀ / ▶ Naviguer horizontalement dans la page.



◀ ▶ ▲ ▼ Sélectionner le lien ou le champ de saisie de texte,

**OK** Ouvrir le lien resp. confirmer la saisie de texte.



Appuyez pour saisir du texte sur une touche numérique (0 à 9) plusieurs fois, comme sur les touches d'un téléphone portable, jusqu'à ce que le caractère désiré s'affiche. Les lettres disponibles sont imprimées sur les touches numériques individuelles.

BACK

**BACK:** Interrompre la saisie de texte et quitter le champ de saisie.

### Saisir l'adresse Internet (URL)

**i** L'état du navigateur s'affiche.



◀ ▶ ▲ ▼ Marquer l'URL (adresse Internet) de la page Internet affichée,  
**OK** Ouvrir la fenêtre de saisie d'adresse.

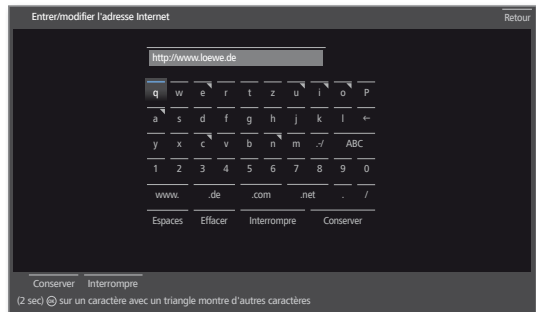

◀ ▶ ▲ ▼ Sélectionner le signe souhaité,  
**OK** Conserver le signe.

Vous pouvez afficher des lettres supplémentaires pour les lettres accompagnées d'un triangle à l'aide d'une pression longue sur la touche **OK** (2 secondes).

← Supprimer le caractère à gauche du curseur.

.-/ Auswahl schaltet auf Sonderzeichen um.

abc Alternez entre majuscules et minuscules.

Espaces Saisir un espace.

Effacer Effacer tous les caractères.

Interrompre Annulez la saisie. La fenêtre de saisie se ferme et la page Internet précédente est affichée à nouveau.

Conserver Confirmez l'adresse et ouvrez un nouveau site Internet.



**i** Vous pouvez également saisir les caractères à l'aide d'un clavier USB ou des touches numériques de la télécommande (voir colonne de gauche).

### Quitter le navigateur

HOME

**HOME:** ouvrir l'affichage **Home** et sélectionner une autre fonction.

## Extras

Les **Extras** comprennent des fonctions et paramètres supplémentaires (par exemple, Aperçu minuterie, Paramètres du module CA).

### Afficher les extras

HOME

**HOME** : ouvrir l'affichage **HOME**.



◀ ▶ ▲ ▼ Sélectionner **Extras**.  
**OK** Afficher Extras.



### Explication des éléments du sous-menu Extras

**Minuterie** Dans le menu Minuterie, vous pouvez trouver à la fois la liste de la minuterie et les services de la minuterie, comme le réveil ou l'arrêt temporisé du téléviseur. Pour de plus amples informations, voir la colonne de droite.

**Logiciel** Exécuter la mise à jour logicielle. Pour de plus amples informations, consultez le chapitre **Paramètres du système**, section **Control – Actualisation logiciel**.

**Efficacité énergétique** Vous pouvez ici définir l'efficacité énergétique de votre téléviseur. Pour de plus amples informations, consultez le chapitre **Paramètres du système**, section **Control – Efficacité énergétique**.

**Module CA [nom]** Procéder aux réglages pour votre module CA.  
**i** Cet élément du menu s'affiche uniquement lorsqu'un module CA est connecté.

**i** La description exacte de l'élément de menu ainsi que les éléments du sous-menu peuvent varier en fonction de votre module CA.

Pour de plus amples informations, consultez le chapitre **Extras**, section **Module Conditional Access**.

**Fonctions spéciales** Vous trouverez en outre ici un aperçu des caractéristiques techniques de votre téléviseur et une répétition de la première mise en service. Différents réglages sont ici réinitialisés aux valeurs d'usine.

Pour de plus amples informations, consultez le chapitre **Extras**, section **Fonctions spéciales**.

## Minuterie

### Programmations de la minuterie

Dans la liste de la minuterie, tous les enregistrements programmés, les émissions présélectionnées et les demandes de copie sont listés.

Vous pouvez également programmer de nouveaux enregistrements via la liste de la minuterie, présélectionner de nouvelles émissions et copier des émissions déjà enregistrées à partir de l'archive DR+ vers un disque dur USB externe.

**i** Lorsque vous avez programmé des enregistrements par minuterie, il suffit de laisser le téléviseur en mode veille. N'éteignez **en aucun cas** le téléviseur avec l'interrupteur général et ne débranchez **pas** la fiche réseau du téléviseur de la prise de courant, car sinon aucun enregistrement avec minuterie ne pourra être effectué.

**i** Lors d'une actualisation logicielle, les marquages préalables de programmes et les entrées de minuterie peuvent être effacés. Contrôlez toujours après une actualisation logicielle la liste de la minuterie.

### Afficher les programmations de la minuterie

DR+

Pression longue: Afficher les programmations de la minuterie.

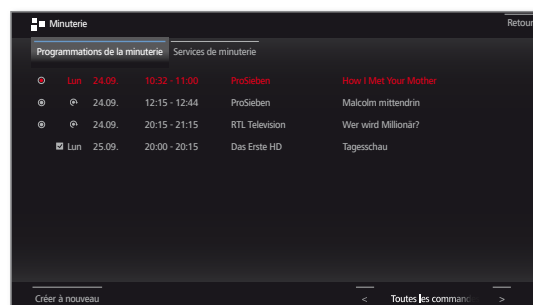

**Créer à nouveau** Créer une nouvelle programmation de la minuterie (Enregistrement, Copie, Remarque préalable).

### Explication des symboles dans l'aperçu des programmations de la minuterie:

- Enregistrement
- Enregistrement en cours
- Émission présélectionnée
- Enregistrements répétés (quotidien, hebdomadaire ou Lu-Ve)
- Enregistrement d'une série

### Nouvelle programmation: nouvel enregistrement



- i** Dans la liste de la minuterie:
  - ◀ ▶ ▲ ▼ Sélectionner **Créer à nouveau**.
  - OK** Afficher.
  - ◀ ▶ ▲ ▼ Sélectionner **Nouvel enregistrement**.
  - OK** Afficher. La liste de fonctions d'enregistrement s'ouvre.

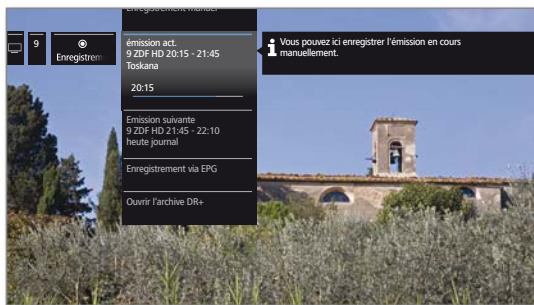

- ▼ ▲ Sélectionner l'option souhaitée.
- ▶ Continuer.

Enregistre- ment manuel	Programmer un enregistrement manuel. Pour de plus amples informations, voir la colonne de droite.
émission act.	Enregistrer l'émission en cours. <b>i</b> L'élément de menu s'affiche uniquement lorsque les données EPG sont disponibles pour la chaîne regardée.
Emission suivante	Enregistrer l'émission suivante. <b>i</b> L'élément de menu s'affiche uniquement lorsque les données EPG sont disponibles pour la chaîne regardée.
Enregistre- ment via EPG	Programmer l'enregistrement d'une émission à l'aide du guide des programmes électronique (EPG).
Ouvrir l'archive DR+.	Ouvre l'archive DR+.

### Nouvel enregistrement – Enregistrement manuel (chaîne en cours)

- i** Dans la liste de la minuterie un **nouvel enregistrement** a été sélectionné.



- ▼ ▲ Sélectionner la durée d'enregistrement.

- i** Le choix d'une durée d'enregistrement programme toujours l'enregistrement de la chaîne regardée. Pour **Chaîne et heure de votre choix**, voir plus bas.



- OK** Ouvrir la boîte de dialogue de **Réglage de la minuterie**.

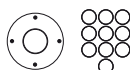

- i** La durée d'enregistrement sélectionnée est prédéfinie dans les réglages de la minuterie. Vérifier le Réglage de la minuterie et corriger si nécessaire. Saisissez toujours la durée de l'enregistrement pour une sélection préalable de **???** min.



- ▼ ▲ Sélectionner **Reprendre dans la minuterie**.
- OK** Confirmer Réglage de la minuterie et conserver Programmations de la minuterie. L'enregistrement démarre.

### Nouvel enregistrement – Enregistrement manuel (autre chaîne)

- i** **Enregistrement manuel** a été sélectionné (voir plus haut).



- ▼ ▲ Sélectionner la **Chaîne et heure de votre choix**.
- OK** Afficher la **Sélection de l'émetteur**.

- ◀ ▶ ▲ ▼ Sélectionner la chaîne souhaitée.
- OK** Reprendre la chaîne dans le Réglage de la minuterie.

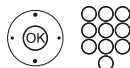

- Vérifier le Réglage de la minuterie et corriger si nécessaire



- ▼ ▲ Sélectionner **Reprendre dans la minuterie**.
- OK** Confirmer Réglage de la minuterie et conserver Programmations de la minuterie.



### Nouvel enregistrement – Émission act.

Après avoir ouvert l'**émission actuelle**, l'émission en cours de la station actuelle est prédéfinie dans les réglages de la minuterie.

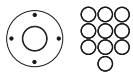

Vérifier le Réglage de la minuterie et corriger si nécessaire.



- ▼ ▲ Sélectionner **Reprendre dans la minuterie.**
- OK** Confirmer Réglage de la minuterie et conserver Programmmations de la minuterie. L'enregistrement démarre.

### Nouvel enregistrement – Emission suivante

Après avoir ouvert l'**émission suivante**, la boîte de dialogue Réglage de la minuterie s'ouvre. La prochaine émission de la station actuelle est prédéfinie dans les réglages de la minuterie.

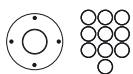

Vérifier le Réglage de la minuterie et corriger si nécessaire.



- ▼ ▲ Sélectionner **Reprendre dans la minuterie.**
- OK** Confirmer Réglage de la minuterie et conserver Programmmations de la minuterie.

### Nouvelle demande de copie

Nous vous conseillons de copier les enregistrements que vous souhaitez garder en mémoire sur un disque dur externe USB.

**i** La copie d'enregistrements provenant à l'origine d'une chaîne cryptée CI Plus n'est le cas échéant que partiellement possible ou impossible.

**i** Dans la liste de la minuterie :



- ◀ ▶ ▲ ▼ Sélectionner **Créer à nouveau.**
- OK** Afficher.
- ◀ ▶ ▲ ▼ Sélectionner **Créer nouvelles copies.**
- OK** Afficher.

L'Archive DR+ s'affiche. Pour de plus amples informations à propos de Copier, voir chapitre **TV**, section **Digital Recorder**.

### Nouveau marquage

Vous pouvez sélectionner des émissions intéressantes qui n'ont pas encore commencé via le guide des programmes électronique (EPG).

**i** Dans la liste de la minuterie :



- ◀ ▶ ▲ ▼ Sélectionner **Créer à nouveau.**
- OK** Afficher.
- ◀ ▶ ▲ ▼ Sélectionner **Nouvelle note.**
- OK** Afficher.

EPG s'affiche. Pour de plus amples informations à propos de Mémoriser, voir chapitre **TV**, section **Magazine TV électronique**.

### Conflit d'enregistrement

Si vous souhaitez programmer un nouvel enregistrement qui empiète sur un enregistrement différé déjà programmé, le dialogue **Conflit d'enregistrement** s'ouvre. Définissez ici si un seul ou les deux enregistrements doivent être effectués.

Si vous vous décidez pour les deux, vous devez alors encore indiquer quelle émission parmi les deux doit être enregistrée complètement.



**BACK:** Annuler la programmation d'un nouvel enregistrement. Modifier le Réglage de la minuterie du nouvel enregistrement programmé.

### Effacer/modifier la programmation de la minuterie

Cette fonction, disponible dans l'aperçu de liste de la minuterie, vous permet de supprimer des enregistrements déjà programmés, d'arrêter un enregistrement programmé en cours ou de modifier une commande de minuterie.



**i** La liste de la minuterie s'affiche.

▼ ▲ Sélectionner la commande de minuterie désirée.

**i** Lorsqu'une entrée de minuterie est en cours d'enregistrement, elle est affichée en rouge. Si vous supprimez cette minuterie, l'enregistrement est arrêté.

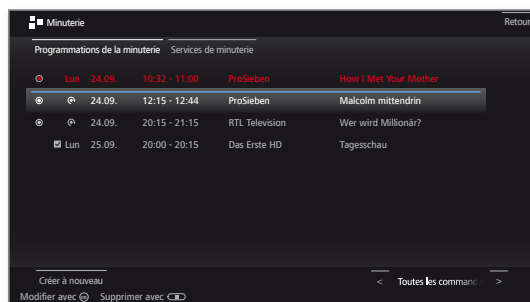

**OK** Modifier la commande de minuterie sélectionnée. Les données de minuterie sont appelées.

Ou:



**STOP:** Supprimer la commande de minuterie sélectionnée.



**OK** Confirmer la suppression. La commande de minuterie va être supprimée.

## Saisie des réglages de la minuterie

Après avoir sélectionné l'émission que vous souhaitez enregistrer, les réglages de la minuterie sont affichés.

Les possibilités de réglage de la minuterie diffèrent selon la sélection de l'enregistreur, le choix d'une chaîne analogique ou DVB ou encore la voie (EPG, manuellement) programmée pour l'enregistrement.

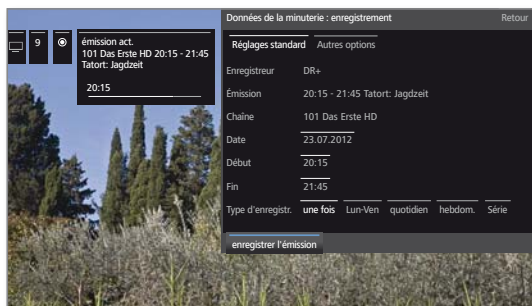

▲ ▼ ◀ ▶ Au besoin, modifier le réglage de la **minuterie** en appuyant ou avec **OK** Confirmer.

- Si un enregistreur DVD a été choisi comme source d'enregistrement, démarrez manuellement la lecture de l'appareil branché depuis le début de la durée d'enregistrement indiquée.
- Pour l'enregistrement d'émissions cryptées, veuillez également consulter les remarques dans la chapitre **Extras**, section **Module Conditional Access**.

## Explications des possibilités de réglage dans le menu Réglage de la minuterie - Réglages standard

- Chaîne (uniquement disponible lorsque la chaîne sélectionnée est reçue via différentes sources de signaux, par ex. DVB-T et DVB-S)  
Sélectionner une source de signal pour l'enregistrement.
- Date Jour d'enregistrement.
- Début Heure de début de l'enregistrement.
- Fin Heure de finalisation de l'enregistrement
- Type d'enregistrement Vous pouvez enregistrer des émissions de plusieurs façons :
  - une fois** : l'émission sera enregistrée à la nouvelle heure.
  - Lun-Ven** : l'émission est enregistrée du lundi au vendredi au même moment.
  - quotidien** : L'émission est enregistrée chaque jour au même moment.
  - hebdom.** : l'émission sera enregistrée une fois par semaine à la nouvelle heure.
  - Serie** <sup>1</sup>: Vous pouvez confortablement programmer une émission régulière ayant des heures de début différentes. Le téléviseur vérifie chaque jour à l'heure programmée si l'émission est disponible dans les données EPG. Si c'est le cas, le programme est enregistré, dans le cas contraire, le téléviseur vérifie à nouveau les données le jour suivant.

## Explications des possibilités de réglage dans le menu Réglage de la minuterie - Autres options

- Verrouiller l'enregistrement Autoriser la lecture de cet enregistrement après saisie du code secret uniquement (sécurité enfants).  
 ■ Si vous n'avez défini aucun code secret sous **Paramètres du système → Commande → Sécurité enfants**, la **Sécurité enfants** sera tout d'abord activée.
- Protection Protéger l'enregistrement de la suppression automatique par le gestionnaire de suppression.
- Gestion horaire autom. <sup>1</sup> Votre téléviseur peut utiliser la gestion horaire automatique pour enregistrer une émission (enregistrement précis).  
 La **gestion horaire automatique** prend en charge le contrôle correspondant de l'heure de début et de l'heure de fin pour les chaînes **DVB**. L'enregistrement sera démarré au début de l'émission et coupé à la fin de celle-ci, même si les heures de début et / ou de fin ont été modifiées par le fournisseur de programme.  
 ■ La gestion horaire automatique n'est pas compatible avec toutes les chaînes.  
 ■ Si vous sélectionnez **oui** et que la gestion automatique du temps **n'est pas** prise en charge par l'émetteur enregistré, **aucun** enregistrement n'est effectué.  
 ■ Si les informations (ID événement) sur une émission programmée pour l'enregistrement ne sont plus disponibles, par exemple en raison d'un changement de programme ou parce que la chaîne de télévision a modifié l'ID événement, il n'est **pas** possible d'enregistrer l'émission. Seules les chaînes de télévision sont responsables de la publication de ces données pour **l'utilisation de la gestion horaire automatique**. La disponibilité des données correspondantes ne peut pas être garantie par Loewe.
- Enregistrer des sous-titres Sélectionnez si les sous-titres diffusés doivent également être enregistrés.  
 ■ En cas d'**enregistrement immédiat**, le pré-réglage effectué sous **Paramètres du système → Commandes → autres ... → DR+ → Enregistrer des sous-titres** est conservé.
- Favori Si vous sélectionnez **oui**, l'enregistrement sera ajouté aux favoris **Home**.

<sup>1</sup> uniquement si des données EPG sont disponibles.

## Services de minuterie

Ce menu vous permet de recourir à un service d'alarme confortable. Les alarmes programmées sont également activées si le téléviseur a été placé en mode veille.

Un message s'affiche sur l'écran lorsque le téléviseur s'allume depuis le mode veille via l'alarme. Si ce message n'est pas confirmé dans les 5 minutes qui suivent avec la **touche OK**, le téléviseur s'éteint à nouveau automatiquement pour des raisons de sécurité.

De même, le téléviseur peut être éteint automatiquement à des heures définies. Un message d'avertissement s'affiche sur l'écran une minute avant l'arrêt automatique. En appuyant sur une touche quelconque, l'arrêt automatique est interrompu.

### Afficher les services de minuterie

DR+

Pression longue: Afficher les programmations de la minuterie



◀ ▶ ▲ ▼ Sélectionner **Services de minuterie**.

Ou:

HOME

**HOME** : ouvrir l'affichage **HOME**.



◀ ▶ ▲ ▼ Sélectionner **Extras**.

**OK** Afficher Extras.

▲ ▼ Sélectionner **Minuterie**.

▶ Passer dans la colonne suivante.

◀ ▶ ▲ ▼ Sélectionner **Services de minuterie**.



◀ ▶ ▲ ▼ Sélectionner le réglage souhaité.

**OK** Modifier.

**OK** Appliquer.

### Explications des possibilités de réglage dans le menu Services de minuterie :

**Eteindre une fois** L'appareil passe automatiquement en mode veille, ponctuellement au moment présélectionné. Si une heure a été saisie et qu'elle est déjà passée dans la même journée, l'appareil s'éteindra le jour suivant à cette heure.

**Mise hors tension quotidienne** L'appareil passe automatiquement en mode veille, tous les jours au moment présélectionné.

**Alarm unique** L'appareil vous alarme uniquement aujourd'hui au moment présélectionné. Si une heure a été saisie qui est déjà passée dans la même journée, l'alarme sera activée pour le jour suivant.

**Réveil Lu-Ve** L'appareil vous alarme régulièrement du lundi au vendredi au moment présélectionné.

**Réveil Sa** L'appareil vous alarme uniquement aujourd'hui au moment présélectionné.

**Réveil Di** L'appareil vous alarme régulièrement le dimanche au moment présélectionné.

**Réveil avec** Précisez si le téléviseur s'allume en cas d'alarme depuis le mode veille en mode **TV** ou en mode **Radio** avec le dernier émetteur activé.

## Module Conditional Access (module CA)

Pour pouvoir recevoir des chaînes numériques codées, un module Conditional Access (Module CA) et une Smart Card doivent être insérés dans l'emplacement CI (CI-Slot) de votre téléviseur.

Module CA et Smart Card ne sont pas inclus dans la livraison du téléviseur. Ils vous sont normalement fournis par votre revendeur. Loewe ne fournit aucune garantie pour la fonction du module CA.

Le module CA doit ensuite être reconnu par le téléviseur et réglé lors de la première mise en service. C'est pourquoi le décryptage lors de la première mise en service peut ne débiter qu'au bout d'une minute.

### Insérer la Smart Card dans le module CA

Insérez la Smart Card jusqu'à la butée dans le module. Le côté de la carte avec la puce dorée doit être orienté vers le côté le plus large de la fente d'insertion (voir illustration). Respectez la direction matérialisée par la flèche imprimée sur la Smart Card.

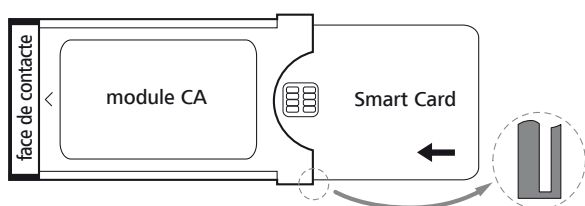

### Insérer le module CA dans la fiche CI du téléviseur

**i** Mettre le téléviseur hors tension avec l'interrupteur.

Retirer le recouvrement au dos de l'appareil.

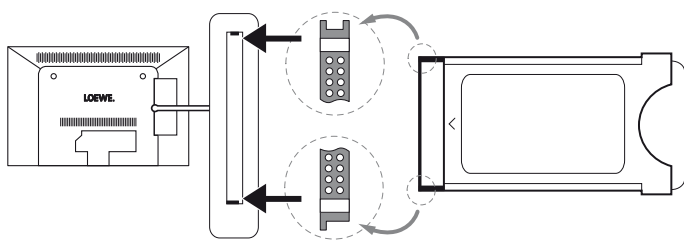

Insérez avec précaution le module CA dans la fiche CI avec le côté des contacts dirigé vers l'avant. Ne forcez pas. Assurez-vous que le module ne soit pas penché. Insérez le module CA jusqu'à la butée.

Fermer ensuite le couvercle latéral.

## Rechercher des émetteurs cryptés

HOME

**HOME** : ouvrir l'affichage **HOME**.



◀ ▶ ▲ Sélectionner **Paramètres du système**.

**OK** Afficher Paramètres du système.

▼ ▲ Sélectionner **Chaînes**.

▶ Passer dans la colonne suivante.

▼ ▲ Sélectionner **Balayage automatique TV+Radio**.

▶ Passer dans la colonne suivante.

◀ ▶ Sélectionner **Modifier les paramètres de recherche**,

**OK** L'assistant demande les réglages de recherche.

**i** Pour **Emetteurs cryptés**, vous devez sélectionner **oui**.

◀ ▶ Sélectionner ensuite **Lancer la recherche / l'actualisation**.

**OK** Démarrage de l'actualisation de la liste des émetteurs.

### Ouvrir les informations du module CA

**i** Le menu est uniquement disponible lorsqu'un module CA est branché.

HOME

**HOME** : ouvrir l'affichage **HOME**.



▼ ▲ Sélectionner **Extras**.

**OK** Afficher Extras.

▼ ▲ Sélectionner Module CA souhaité.

**i** Le nom affiché dépend du Module CA inséré.

▶ Passer dans la colonne suivante.

▼ ▲ Sélectionner **Module CA**.

**OK** Afficher les informations.

Le contenu de ce menu varie en fonction du fournisseur du module CA.

### Retirer le module CA

**i** Mettre le téléviseur hors tension avec l'interrupteur.

Retirer le recouvrement au dos de l'appareil.

Retirez le module CA de la fiche CI.

Remettre le recouvrement en place.

## Aide en cas d'erreurs (module CA)

En cas de problèmes lors de l'utilisation d'un module CA, les points suivants peuvent vous aider :

Mettez le téléviseur en mode veille. Retirez le module CA du téléviseur. Eteignez entièrement votre téléviseur. Attendez quelques secondes. Reconnectez le module CA. Rallumez votre téléviseur.

Si des erreurs continuent à survenir, notez le code d'erreur à deux chiffres affiché (uniquement sur les modules CA compatibles CI Plus) et veuillez contacter votre distributeur.

## Standard Common Interface (CI)

Les possibilités de sélection dans le menu du module CA et les performances de votre module CA dépendent du type de module utilisé et du logiciel qui y a été installé. Contactez le fabricant du module en cas de questions.

## Standard Common Interface Plus (CI Plus)

CI Plus est une version améliorée du standard DVB Common Interface. CI Plus-Slots sont en principe compatible avec les versions CI-Standard précédentes, c.-à-d. que le module CA et les Smart Cards selon le CI-Standard actuel peuvent continuer à être utilisés dans les CI Plus-Slots, dans la mesure où le fournisseur de programme l'autorise.

Les fournisseurs de programme qui utilisent le standard CI Plus, peuvent attribuer différents droits pour les émissions qu'ils diffusent. Cela permet par ex. de limiter ou interdire l'enregistrement ou la lecture ultérieure de certaines émissions cryptées du fournisseur de programme. Dans le cas de ces restrictions, elles sont également valables par la suite pour le mode différé du téléviseur.

Si vous souhaitez enregistrer une émission de cette sorte, un message s'affichera sur l'écran. L'enregistrement est dans un tel cas effectué (un message correspondant s'affiche dans l'archive DR+), une lecture ultérieure de l'émission n'est cependant pas possible ou uniquement durant une période limitée (par ex. 10 jours). Une limitation du temps de saisie éventuelle s'affiche aussi dans l'archive DR+ le cas échéant.

**i** Toutes les limitations indiquées relèvent de la responsabilité de la chaîne de télévision. Le téléviseur analyse le signal émis par de la chaîne de télévision de manière neutre.

De même, le transfert d'émissions protégées vers des sources externes peut également être interdit par le fournisseur de programme.

Si vous souhaitez enregistrer une émission CI Plus, muni d'une sécurité jeunes par le fournisseur de programme, il est éventuellement nécessaire de saisir le code PIN-sécurité enfants du module CA lors de la programmation des données. Les codes PIN de contrôle parental peuvent également être enregistrés dans le téléviseur. Pour regarder ultérieurement l'émission, le code secret du téléviseur sera nécessaire.

L'apparence du menu du module CA dépend du fabricant du module.

### Mise à jour logiciel avec modules CA compatibles CI Plus

Il peut exister de temps en temps de nouveaux logiciels d'exploitation pour le logiciel de votre module CA. Il y a dans ce cas deux sortes de mise à jour logiciel.

Mise à jour conseillée :

Un message vous avertissant d'une mise à jour disponible apparaît. Vous pouvez l'effectuer ou interrompre le processus. Si vous l'interrompez, le message s'affichera à intervalle régulier jusqu'à ce que la mise à jour soit effectuée.

Mise à jour obligatoire :

Un message vous avertissant d'une mise à jour disponible apparaît. Le module ne décrypte plus jusqu'à ce que la mise à jour soit effectuée avec succès.

## Fonctions spéciales

### Afficher Fonctions spéciales

HOME

**HOME :** ouvrir l'affichage **HOME**.



◀ ▶ ▲ ▼ Sélectionner **Extras**,  
**OK** Afficher Extras.

▼ ▲ Sélectionner **Fonctions spéciales**,  
▶ Passer dans la colonne suivante.

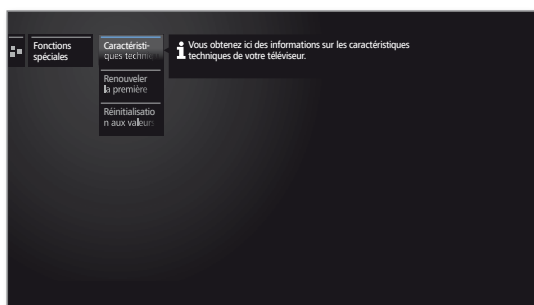

▲ ▼ Sélectionner Fonction souhaitée,  
▶ Passer dans la colonne suivante.

### Explications des possibilités de réglage dans le menu Fonctions spéciales :

Caractéristiques techniques du téléviseur

Voir la colonne de droite.

Renouveler la première mise en service

Vous pouvez exécuter la première mise en service à tout moment. Vous serez guidé dans les différents menus où, entre autres, la recherche et la mémorisation d'émetteurs TV / Radio seront exécutées automatiquement.

**Attention:** toutes les chaînes mémorisées et toutes les listes enregistrées seront supprimées !

**i** Lorsqu'une sécurité enfants est réglée, avant la répétition de la première mise en marche, il faut saisir le code secret.

Réinitialisation aux valeurs d'usine

Les réglages d'image / du son, du système de haut-parleurs ou ceux du réseau reviennent aux valeurs par défaut.

## Caractéristiques techniques du téléviseur

Vous obtenez ici des informations sur les caractéristiques techniques du téléviseur.

**i** La désignation précise du produit se trouve sur la plaque signalétique au dos de l'appareil.

### Afficher l'équipement du téléviseur

HOME

**HOME:** ouvrir l'affichage **HOME**.



◀ ▶ ▲ ▼ Sélectionner **Extras**,  
**OK** Afficher Extras.

▼ ▲ Sélectionner **Fonctions spéciales**,  
▶ Passer dans la colonne suivante.

▲ ▼ Sélectionner **Caractéristiques techniques du téléviseur**,  
**OK** Afficher l'équipement du téléviseur.

**OK** Afficher l'équipement du téléviseur.

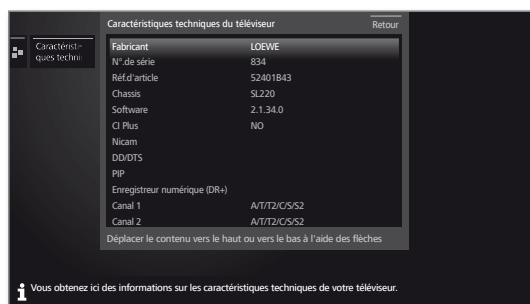

▲ ▼ Déplacer le contenu vers le haut/le bas.

## Paramètres du système

Sous l'élément de menu **Paramètres du système** de l'affichage **Home**, vous trouverez le menu de configuration du téléviseur. Ces fonctions sont expliquées plus en détail ci-dessous.

### Afficher les Paramètres du système

HOME

**HOME** : ouvrir l'affichage **HOME**.



◀ ▶ ▲ ▼ Sélectionner **Paramètres du système**.  
**OK** Afficher.

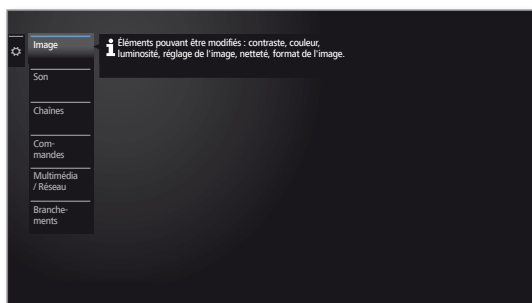

Ou:

MENU

**MENU** pression longue: Afficher Paramètres du système.

### Explications concernant les possibilités de réglage (suite)

- Multimédia / Réseau** Dans le menu Multimédia / Réseau, vous pouvez configurer votre adaptateur réseau ainsi que l'accès réseau. Vous pouvez également contrôler les paramètres de lecture vidéo et de la musique. Pour de plus amples informations, consultez le chapitre **Paramètres du système**, section **Multimédia / Réseau**.
- Branche- ments** Dans ce menu, vous pouvez configurer les périphériques externes qui sont raccordés à l'un des nombreux ports du téléviseur. Pour de plus amples informations, consultez le chapitre **Paramètres du système**, section **Branchements**.

### Explications concernant les possibilités de réglage

- Image** Ici, vous pouvez effectuer des réglages qui affectent l'aspect du signal d'image de votre téléviseur. Pour de plus amples informations, consultez le chapitre **Paramètres du système**, section **Image**.
- Son** Cette option de menu contient les paramètres pour le son. Les éléments du sous-menu dépendent des Composants du son sélectionnés. Pour de plus amples informations, consultez le chapitre **Paramètres du système**, section **Son**.
- Chaînes** Déplacer et supprimer des chaînes de télévision et stations de radio. En outre, vous pouvez mettre à jour automatiquement ou manuellement la liste complète des chaînes. Vos Chaînes peuvent également être organisées dans les listes personnelles, et ainsi de commander à tout moment. Pour de plus amples informations, consultez le chapitre **Paramètres du système**, section **Chaînes**.
- Commandes** Ce menu comprend les paramètres des fonctions supplémentaires de votre téléviseur comme par exemple Image dans l'image (PIP) et Enregistreur numérique (DR+) ainsi que des paramètres plus généraux comme Heure et date, Sécurité enfants ou actualisation de logiciel. Pour de plus amples informations, consultez le chapitre **Paramètres du système**, section **Commandes**.



## Image

Ici, vous pouvez effectuer des réglages qui affectent l'aspect du signal d'image de votre téléviseur.

### Afficher Réglages de l'image

HOME

**HOME** : ouvrir l'affichage **HOME**.



◀ ▶ ▲ ▼ Sélectionner **Paramètres du système**.  
**OK** Afficher Paramètres du système.

▼ ▲ Sélectionner **Image**.  
 ▶ Passer dans la colonne suivante.



▲ ▼ Sélectionner la fonction d'image souhaitée.  
 ▶ Passer dans la colonne suivante.

### Explications concernant les configurations de l'image :

**3D** Procéder aux réglages pour l'affichage 3D de votre téléviseur.

**Réglage de l'image** Vous pouvez ici choisir entre les trois variantes de réglages de l'image pré-réglées et les valeurs d'image que vous avez paramétrées.

**Contraste** Le contraste doit être réglé en fonction de la luminosité ambiante. Plus la luminosité est importante, plus le contraste doit être important. La puissance consommée du téléviseur dépend directement de la valeur définie ici.

**Luminosité** Réglez la luminosité de façon à ce que les parties noires d'une image apparaissent encore en noir.

**Intensité de couleur** Réglez l'intensité des couleurs en fonction de votre propre goût.

**Image+ Active** Marche / arrêt de la fonction d'amélioration de l'image.

**Format d'image** Réglage du format de l'image.

**autres ...** Afficher avec **OK** (voir colonne de droite).

### Explications concernant les configurations de l'image (suite):

**Température de couleur** Ici, en fonction de votre goût personnel, vous pouvez attribuer à l'image TV une teinte de couleur plus chaude ou plus froide.

**Netteté** Vous pouvez définir ici la netteté des contours.

**Déplacer l'image verticalement** Pour le Format de l'image Zoom ou Panorama, les incrustations de caractères ou de graphiques en bas ou en haut de l'image ne sont pas ou seulement partiellement visibles. Vous pouvez déplacer l'image vers le haut ou vers le bas au moyen des touches de commande de menu afin de rendre les incrustations de nouveau visibles.

**Régulation automatique de la lumière** en fonction de la vidéo (VBD+) : Le rétro-éclairage sera réduit et le signal vidéo sera en même temps intensifié, en fonction du contenu vidéo actuel, en vue d'obtenir un meilleur contraste de l'image de votre téléviseur.

en fonction de la pièce (OPC) : Le contraste de l'image de votre téléviseur sera automatiquement réduit lorsque la luminosité ambiante diminue (Optical Power Control – OPC).

**i** La fonction de régulation de lumière automatique permet également de réduire la puissance consommée par l'appareil.

**i** En raison de la réduction technique de l'opacité en mode 3D, cette fonction est désactivée pour l'affichage de contenus 3D.

**Lissage de film (DMM)** DMM diminue les sauts d'image en cas de mouvement rapide du contenu de l'image et d'inscriptions d'écriture continues. Ceci est valable en particulier pour les films.

**Réduction numérique des bruits (DNC)** Lorsque la fonction DNC (Digital Noise Control) est activée, vous pouvez éliminer ou réduire les bruits dans l'image.

**Couleur de peau** Réglez la couleur de la peau afin que le teint des visages affichés soit le plus naturel possible.

**Filtre anti-blocs** Pour minimiser les parasites visibles dus aux procédés de compression modernes d'images et séquences d'image lors de la restitution des images (formation de blocs), un filtre anti-blocs, combattant les interférences, peut être activé.

**PC IN - Affichage** La position horizontale et verticale ainsi que la phase de l'image peuvent être corrigées dans les formats de l'image PC.



## Réglage de l'image

La sélection de l'un des trois préréglages d'image (**Usage domestique**, **Mode Premium** ou **Mode Shop**) permet de fixer les réglages d'image pour le groupe de réception de signaux actif à ce moment en fonction des valeurs prédéfinies.

Certains réglages de contraste, d'intensité de la couleur, de température de la couleur, de luminosité, de netteté de l'image et de système de compensation de parasitage sont enregistrés dans le **Mode Personal**. Il existe des valeurs personnelles pour chaque groupe de réception de signaux.

### Afficher Réglage de l'image

HOME

**HOME** : ouvrir l'affichage **HOME**.



◀ ▶ ▲ ▼ Sélectionner **Paramètres du système**.

**OK** Afficher Paramètres du système.

▼ ▲ Sélectionner **Image**.

▶ Passer dans la colonne suivante.

◀ ▶ Sélectionner **Réglage de l'image**.

▶ r dans la colonne suivante.



▼ ▲ Sélectionner Mode.

**OK** Conserver le Mode sélectionné.

**i** Lors de la sélection de l'un des trois préréglages d'image, il est nécessaire de préciser si le Mode sélectionné doit être appliqué uniquement à la source de signal actuelle, par exemple **seulement pour HD Digital** ou **pour l'ensemble de la TV**.

### Explications des possibilités de réglage de l'image :

**Mode-Home** Ici, la faible consommation énergétique lors d'une utilisation domestique prime dans les réglages de l'image. Dans ce cas, le téléviseur s'éteint automatiquement au bout de 4 heures d'inactivité de l'utilisateur, à des fins d'économie d'énergie.

**Mode Premium** Les réglages de l'image en mode Premium sont optimisés pour un environnement clair avec une consommation d'énergie plus élevée.

**Mode Shop** Les réglages d'image dans le Mode Shop sont paramétrés pour une utilisation dans un espace de présentation.

**Mode Personal** Ici vous pouvez voir votre dernier réglage de l'image effectué.

## Réglage du format de l'image

**i** Les possibilités de réglage dépendent du contenu transmis de l'image.

HOME

**HOME** : ouvrir l'affichage **HOME**.



◀ ▶ ▲ ▼ Sélectionner **Paramètres du système**.

**OK** Afficher Paramètres du système.

▼ ▲ Sélectionner **Image**.

▶ Passer dans la colonne suivante.

◀ ▶ Sélectionner **Format de l'image**.

▶ r dans la colonne suivante.



▼ ▲ Sélectionner Format.

**OK** Conserver le format sélectionné.

### Explications concernant les formats de l'image pour le signal HD :

**4:3 TV** Affichage correct proportionnel d'émissions en 4:3 ou 16:9. Vous choisirez ce mode lorsque le signal ne sera pas délivré par un PC (cas normal). Une petite partie de l'image est coupée. Cela peut s'avérer nécessaire pour masquer d'éventuels parasites au bord de l'écran provenant du signal reçu.

**16:9 PC** Affichage correct proportionnel d'émissions en 4:3 ou 16:9 sans perte d'informations. Vous choisirez ce mode lorsque le signal sera délivré par un PC.

**4:3 Zoom** Affichage correct proportionnel. Agrandissement maximal de l'image. Il est possible que des textes affichés disparaissent.

**16:9 Zoom** Affichage correct proportionnel. Agrandissement maximal de l'image. Il est possible que des textes affichés disparaissent.

### Explications concernant les formats de l'image pour le signal SD :

**16:9** Affichage correct proportionnel d'émissions en 16:9.

**4:3** Affichage correct proportionnel d'émissions en 4:3.

**Panorama 1** Affichage correct proportionnel d'émissions en 4:3 sur un écran 16:9. Le logo de la chaîne et les sous-titres sont conservés.

**Panorama 2** Affichage plein écran (état à la livraison) d'émissions en 4:3 sur un écran 16:9. Le logo de la chaîne et les sous-titres sont conservés.

**Zoom** Affichage correct proportionnel. Agrandissement maximal de l'image. Il est possible que des textes affichés disparaissent.

**Zoom16:9** Une transmission de l'image fournie par une chaîne en 4:3 et compatible 16:9 qui est automatiquement reconnue.



■	Connect ID 40-55
	Notice d'utilisation
	Paramètres du système
	Image

## Fonction 3D

Avec la fonction 3D de votre téléviseur, vous pouvez lire du matériel 3D transmis par un émetteur ou un lecteur externe connecté.

Afin de pouvoir utiliser pleinement la fonctionnalité 3D, vous avez besoin des lunettes 3D **Loewe Active Glasses 3D** (voir chapitre **Accessoires**). Veuillez lire la notice d'utilisation livrée avec les lunettes 3D.

## Réglages 3D

Avec les réglages 3D, vous pouvez sélectionner le format de représentation approprié si celui-ci n'a pas été automatiquement activé. De plus, vous pouvez également visionner les images 3D en 2D ou faire apparaître des images 2D « conventionnelles » en 3D.

Pour les contenus 3D restitués par un lecteur connecté en HDMI, la représentation 3D est reconnue correctement dans la plupart des cas avec le réglage d'usine **Mode 3D → Automatique**. Pour les contenus 3D diffusés par les chaînes de télévision, un réglage manuel du mode 3D peut s'avérer nécessaire.

**I** En raison de la réduction technique de la brillance en mode 3D, les fonctions **Régulation automatique de la lumière - Pièce** et **Régulation automatique de la lumière - Vidéo (VBD+)** sont désactivées lors de la présentation de contenus 3D.

**I** Lorsque le téléviseur est commandé avec la télécommande lors de la lecture 3D, des effets de scintillement peuvent se produire dans les lunettes 3D.

## Afficher Paramètres 3D

HOME

**HOME** : ouvrir l'affichage **HOME**.



◀ ▶ ▲ ▼ Sélectionner **Paramètres du système**.

**OK** Afficher Paramètres du système.

▼ ▲ Sélectionner **Image**.

▶ Passer dans la colonne suivante.

◀ ▶ Sélectionner **3D**.

▶ Passer dans la colonne suivante.

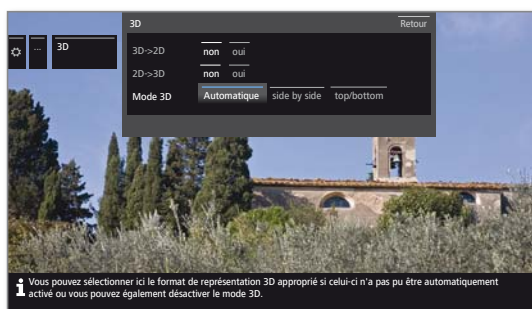

◀ ▶ ▲ ▼ Sélectionner Paramètres.

**OK** Conserver.

## Explications à propos des réglages 3D :

### 3D->2D

non / oui Si vous réglez 3D->2D sur **oui**, les images 3D des chaînes de télévision et celles des lecteurs externes seront converties et restituées en 2D. L'impression de relief (effet 3D) disparaît alors. Les lunettes 3D ne sont pas nécessaires pour visionner ces images.

### 2D->3D

non / oui Si vous réglez 2D->3D sur **oui**, les images 2D apparaîtront en 3D. Les lunettes 3D sont nécessaires pour visionner ces images.

### Mode 3D

Automatique Pour ce réglage (d'usine), le téléviseur commute automatiquement le cas échéant et si la chaîne le permet sur le mode 3D approprié. Ne changez le réglage que si les contenus 3D n'apparaissent pas correctement.

side by side Pour afficher des contenus 3D en format **side by side**. Avec ce réglage, deux images pratiquement identiques sont transmises **côte à côte** pour la restitution en 3D et sont rassemblées de manière adaptée par le téléviseur.

**I** Le mode 3D est remis à **automatique** lors de la remise en marche du téléviseur.

top / bottom Pour afficher des contenus 3D en format **top / bottom**. Avec cette option, deux images pratiquement identiques sont transmises **l'une au-dessus de l'autre** pour la restitution en 3D et sont rassemblées de manière adaptée par le téléviseur.

**I** Le mode 3D est remis à **automatique** lors de la remise en marche du téléviseur.

■	Connect ID 40-55
	Notice d'utilisation
	Paramètres du système
	Image

### Format de l'image / Mode 3D

Si des contenus 3D sont reconnus par le téléviseur, il n'est plus possible de modifier le format de l'image. Le format de l'image en mode 3D est toujours 16:9 PC.

### Remarque / Symbole

Si des contenus 3D sont reconnus par le téléviseur, un message approprié apparaît. Le message disparaît une fois que la durée d'affichage est écoulée.



Les contenus en 3D sont indiqués par un symbole dans l'affichage de l'état du téléviseur.



## Son

### Afficher les réglages du son

Les éléments de menu à sélectionner dépendent de la chaîne sélectionnée et des éléments du son connectés.

HOME

**HOME** : ouvrir l'affichage **HOME**.



◀ ▶ ▲ ▼ Sélectionner **Paramètres du système**,  
**OK** Afficher Paramètres du système.

▼ ▲ Sélectionner **Son**,  
 ▶ Passer dans la colonne suivante.

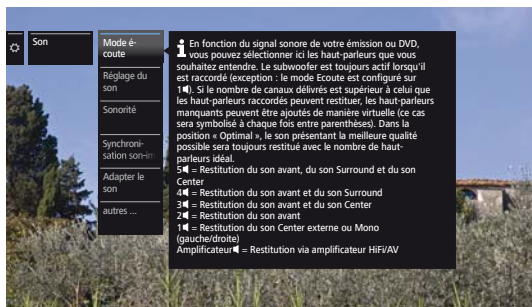

▲ ▼ Sélectionner la fonction du son souhaitée,  
 ▶ Passer dans la colonne suivante.

### Explications concernant les réglages du son (suite) :

**Synchronisation son-image** Si le son n'est pas en phase avec l'image, corrigez ce décalage ici. En déplaçant le marquage sur la barre vers le bas, vous décalez le son par rapport à l'image. En déplaçant le marquage vers le haut, vous accélérez le son par rapport à l'image. L'alignement du son est réalisé par tranches de 10 millisecondes (ms).

**i** uniquement disponible pour les chaînes DVB.

**Adapter le son** Le volume des chaînes individuelles peut varier. S'il est trop bas ou trop fort par rapport aux autres chaînes, adaptez le volume. Avec le menu ouvert, **P+ / P-** permet de sélectionner les chaînes les unes après les autres et de régler confortablement chaque chaîne individuelle.

**autres ...** afficher avec **OK**.

**Son haut-parleur / Son casque** Pour les émetteurs analogiques : Possibilité de sélection mono/stéréo ou son 1 ou son 2 pour les émissions à double son séparément pour haut-parleurs et casque..

Pour les émetteurs DVB : Vous pouvez sélectionner ici si vous souhaitez entendre en plus un son spécial pour personnes malvoyantes sur les haut-parleurs qui décrit plus précisément l'action avec un commentaire audio.

**i** Le point de menu apparaît uniquement si le commentaire audio est proposé par l'émetteur actuel..

### Explications concernant les réglages du son :

**Mode écoute** Restitution sonore via les haut-parleurs TV ou via un amplificateur Hi-Fi externe.

**i** L'option **Mode écoute** par s'affiche uniquement lorsque vous sélectionnez **Amplificateur HiFi/AV ou haut-parleur TV (commutable)** dans l'assistant des composants (voir le chapitre **Paramètres du système**, section **Branchement – Composants du son**).

**Réglage du Son** Ici, vous pouvez adapter les caractéristiques de son prédéfinies de chaque émission. Les options sont, par exemple, en mode parole, classique, pop, musique et son de film personnels. Vous pouvez régler les aigus et graves des éléments sonores de musiques ou films personnels selon vos goûts.

**Volume commentaires audio** Régler le volume sonore du commentaire audio en fonction de celui de l'émission diffusée. En cas de valeurs négatives (intervalle de valeurs **-50 ... -1**), le commentaire audio est moins fort que le son de l'émission. En cas de valeurs positives (intervalle de valeurs **+1 ... +50**), le commentaire audio est plus fort que le son de l'émission. Avec le réglage **0**, le commentaire audio est aussi fort que le son de l'émission.

**i** Le point de menu apparaît uniquement lorsque le commentaire audio est activé (voir chapitre **Paramètres du système**, section **Commandes – Réglages DVB**) et proposé par l'émetteur actuel.

De plus, le **Son haut-parleur** ou le **Son casque** doit être réglé sur **Aucun commentaire audio n'est actuellement diffusé** (voir page suivante).

**Sonorité** Mise en valeur auditive des aigus et des graves avec un volume faible.

**Volume automatique** Lorsque les chaînes que vous recevez obéissent à des normes différentes, que vous changez de chaîne ou que des spots publicitaires sont diffusés, il est possible que le volume sonore change.

**Activer** Réglage automatique du volume pour atténuer ces différences de volume. Pour les émissions musicales ou les émissions en direct, un meilleur profil sonore peut être obtenu en **désactivant** le Réglage automatique du volume.

**Sortie audio à la prise AV** Pour les émissions en double canal son, vous pouvez indiquer ici quel canal son doit être délivré aux prises AV : Canal son 1 (p. ex. langue principale), canal son 2 (p. ex. Langue étrangère), ou Canal son 1+2 (les deux simultanément).

**Volume maximal** Vous pouvez limiter le volume des haut-parleurs. Vous pouvez ainsi éviter de régler le volume trop fort.

**Volume maximum de mise en marche** Vous programmez ici le volume du téléviseur après l'avoir mis en marche avec l'interrupteur général ou suite à une coupure de courant. Lors de la mise en marche du téléviseur à partir du mode veille, le dernier volume utilisé est conservé sauf s'il était supérieur à ce volume de mise en marche. Dans ce cas, il sera limité.

**Balance** Régler la balance stéréo de telle sorte que le volume sonore émis à droite soit le même qu'à gauche.

**Détection automatique de la parole** Si la reconnaissance de langue automatique est activée, le son de l'émission en cours est retransmis de façon optimisée pour la compréhension de la langue dès que la langue est automatiquement reconnue.

■	Connect ID 40-55
	Notice d'utilisation
	Paramètres du système
	Son / Chaînes

## Chaînes

L'élément Chaînes propose tous les paramètres de recherche d'émetteurs TV et Radio DVB ainsi que les fonctions de création et édition des différentes listes de chaînes.

- i** La gestion des chaînes n'est pas possible tant qu'un enregistrement par minuterie programmé est en cours.
- i** Si au moins une chaîne est verrouillée, le code secret doit être saisi avant la recherche / actualisation automatique.
- i** La procédure des émetteurs radio ou listes d'émetteurs radio est similaire à la fonction des chaînes télévisées ou listes de chaînes télévisées. C'est pourquoi la procédure est décrite uniquement pour les Chaînes TV.

### Afficher Menu Chaînes

HOME

**HOME** : ouvrir l'affichage **HOME**.



◀ ▶ ▲ ▼ Sélectionner **Paramètres du système**.  
**OK** Afficher Paramètres du système.

▼ ▲ Sélectionner **Chaînes**.  
▶ Passer dans la colonne suivante.



▲ ▼ Sélectionner la fonction souhaitée.  
▶ Passer dans la colonne suivante.

### Explications des possibilités de réglage dans le menu Chaîne:

Balayage automatique TV+Radio	Vous pouvez démarrer ici un assistant qui recherche et enregistre automatiquement tous les émetteurs TV et radio DVB.
Recherche manuelle télévision	Vous pouvez ici procéder à tous les réglages relatifs à une chaîne Radio DVB.
Recherche manuelle radio	Vous pouvez ici procéder à tous les réglages relatifs à une chaîne Radio DVB.
Listes de chaînes télévisées	Vous pouvez ici déplacer les chaînes de télévision dans toutes les listes et effacer des chaînes. Vous pouvez regrouper les émetteurs que vous utilisez le plus souvent dans une ou plusieurs listes personnelles.
Listes d'émetteurs radio.	Ici vous pouvez déplacer les émetteurs radio DVB dans toutes les listes et effacer des émetteurs. Vous pouvez regrouper les émetteurs que vous utilisez le plus souvent dans une ou plusieurs listes personnelles.
Actualiser automatiquement la liste des émetteurs	Si la liste des émetteurs n'est plus à jour, celle-ci sera automatiquement actualisée lorsque le paramètre <b>Autoriser</b> est sélectionné.



## Recherche automatique TV+Radio

Lors de la recherche automatique d'émetteurs TV et radio à l'aide de l'assistant, il est possible de rechercher de nouvelles chaînes qui ne sont pas encore enregistrées.

**i** Si vous souhaitez supprimer toutes les chaînes existantes et effectuer une nouvelle recherche automatique, il vous faut répéter la première mise en service.

HOME

**HOME** : ouvrir l'affichage **HOME**.



◀ ▶ ▲ ▼ Sélectionner **Paramètres du système**,  
**OK** Afficher Paramètres du système.

▼ ▲ Sélectionner **Chaînes**,  
 ▶ Passer dans la colonne suivante.

▼ ▲ Sélectionner **Balayage automatique TV+Radio**,  
 ▶ Passer dans la colonne suivante.

Les réglages de recherche actuels sont affichés dans le texte d'info supérieur :

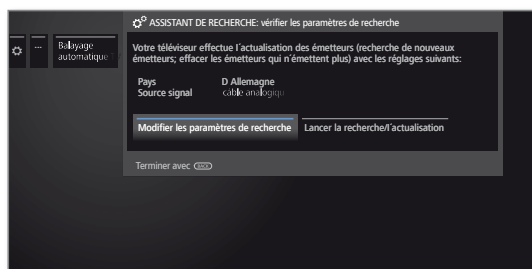

Pour modifier ces réglages de recherche :



◀ ▶ Sélectionner **Modifier les paramètres de recherche**,  
**OK** L'assistant demande les réglages de recherche (voir la colonne de droite).

Si vous acceptez cette procédure :

◀ ▶ Sélectionner **Lancer la recherche/l'actualisation**,  
**OK** Démarrer la recherche.

BACK

**BACK** : Annuler la recherche / l'actualisation en cours.

### Explications concernant certains réglages de recherche :

**Blocage en fonction de l'âge** Vous pouvez ici établir une limite d'âge sur votre téléviseur. Toutes les émissions DVB contenant une signalisation de l'âge correspondant seront verrouillées et ne pourront être visionnées qu'après avoir saisi le code secret.

**Source de signaux** Sélectionnez ici le câble (analogique), DVB-T, DVB-C ou DVB-S, en fonction de la source de signal à partir de laquelle vous souhaitez rechercher de nouveaux émetteurs.

Vous pouvez également configurer les antennes DVB-T et DVB-S depuis l'élément de menu **Assistant d'antenne**.

**i** Vous quittez la boîte de dialogue Modifier les paramètres de recherche en ouvrant la configuration d'antenne DVB. Vous devez ouvrir à nouveau la boîte de dialogue à la fin de la configuration.

**Câble (analogique)** La norme de couleur / TV courante est pré-réglée avec la sélection du site de l'appareil. Modifier uniquement quand des chaînes avec des normes différentes doivent être recherchées.

### Explications concernant certains réglages de recherche (suite) :

**DVB-T/C/S** Si plusieurs réseaux de réception sont disponibles, vous pouvez choisir le réseau depuis lequel vous souhaitez recevoir vos chaînes.  
 Sélection du réseau

**DVB-T/C/S** Les réglages courants sont pré-réglés à partir de la sélection du site de l'appareil. Modifiez uniquement ces derniers si vous connaissez d'autres paramètres.  
 Réglages

#### Emetteurs cryptés : (DVB-T/C/S)

Vous pouvez indiquer si les émetteurs cryptés doivent faire l'objet d'une recherche / actualisation. Sélectionnez **Oui**, pour procéder à la recherche des émetteurs cryptés. Les émetteurs cryptés peuvent toutefois être reçus uniquement avec un module CA et une Smart Card appropriée. Consultez votre revendeur spécialisé qui vous dira quelle Smart Card est nécessaire pour recevoir certains émetteurs.

#### Processus de recherche : (DVB-T)

Si vous souhaitez exécuter la recherche indépendamment de la grille, veuillez sélectionner **Recherche de fréquences** dans processus de recherche.

#### Processus de recherche : (DVB-C)

Si vous sélectionnez la **Recherche de fréquence**, tous les émetteurs disponibles sont recherchés. Lors de la **Recherche de réseau**, la recherche peut être étendue à tous les réseaux disponibles ou limitée pour le réseau indiqué sous **Identification de réseau** aux chaînes diffusant ces réseaux.

#### Identification de réseau : (DVB-C)

Si vous choisissez l'option **aucune**, les signaux DVB de tous les réseaux d'émetteurs actuels feront l'objet d'une recherche automatique (recommandé pour la plupart des réseaux câblés).

Si, au contraire, vous entrez une identification de réseau définie (nécessaire dans les réseaux câblés de certains pays), seuls les signaux DVB de ce réseau d'émetteurs feront l'objet de la recherche automatique. Vous obtiendrez de plus amples informations auprès de votre câblo-opérateur.

#### Processus de recherche : (DVB-S)

Si vous sélectionnez la **Recherche de fréquence**, tous les émetteurs disponibles sont recherchés. Lors de la **Recherche de réseau**, la recherche est étendue pour tous les réseaux disponibles aux chaînes diffusant ces réseaux.



#### Conserver Logical Channel Number: (DVB-T/C/S)

Dans certains pays, des émetteurs numériques (DVB-T/C/S) émettent avec un numéro de programme imposé, connu sous le nom de Logical Channel Numbers, ou LCN.





Si vous entrez **oui** ici, ces chaînes mémorisées prédéfinies sont reprises et les émetteurs de la source de signal préférée classés par LCN. Les émetteurs ne peuvent plus être reportés dans l'aperçu des émetteurs.

## Rechercher / Actualiser les émetteurs – Manipulation de nouveaux émetteurs ou d'émetteurs qui n'ont plus été trouvés

Une fois que la recherche / actualisation automatique est terminée, le nombre des nouveaux émetteurs TV détectés apparaît.

-  ➤ Continuer. Le nombre de nouveaux émetteurs radio trouvés s'affiche.
-  ➤ Afficher la liste des nouveaux émetteurs TV détectés.







-  ▲ ▼ ◀ ▶ Sélectionner des chaînes.  
**OK** Sélectionner / ne pas sélectionner les chaînes.
-  ➤ Mémoire les chaînes marquées. La liste des nouveaux émetteurs radio trouvés s'affiche.
-  ▲ ▼ ◀ ▶ Sélectionner des chaînes.  
**OK** Sélectionner / ne pas sélectionner les chaînes.
-  ➤ Continuer.

Ensuite, une liste des émetteurs mémorisés apparaît, le cas échéant, mais aucune chaîne n'existe plus ou n'est retransmise provisoirement.

Le numéro de la place d'enregistrement utilisée est indiqué devant l'émetteur. Veuillez marquer chacun des émetteurs que vous souhaitez supprimer définitivement.





-  ▲ ▼ ◀ ▶ Sélectionner des chaînes.  
**OK** Sélectionner / ne pas sélectionner les chaînes.
-  ➤ Continuer. Les chaînes sélectionnées seront effacées.  
 La liste des émetteurs radio non trouvés s'affiche.
-  ▲ ▼ ◀ ▶ Sélectionner des chaînes.  
**OK** Sélectionner / ne pas sélectionner les chaînes.
-  ➤ Quitter l'assistant de recherche.

## Recherche manuelle télévision / Radio

Vous pouvez ici procéder à tous les réglages relatifs à une chaîne. Cela suppose des connaissances détaillées.

**i** La recherche manuelle de chaînes radio est similaire à celle des chaînes TV. C'est pourquoi la recherche manuelle d'émetteurs radio n'est pas expliquée séparément.

### Afficher la recherche manuelle

-  **HOME** : ouvrir l'affichage **HOME**.
-  ▼ ▲ Sélectionner **Paramètres du système**.  
**OK** Afficher Paramètres du système.
- ▼ ▲ Sélectionner **Chaînes**.  
 ▶ Passer dans la colonne suivante.
- ▼ ▲ Sélectionner **Recherche manuelle télévision**.  
**OK** Afficher Recherche manuelle.

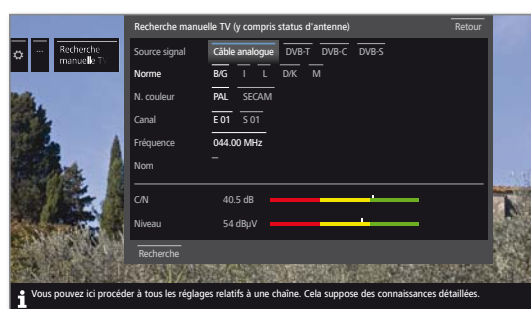

Vous pouvez choisir dans l'élément de menu **Source signal** la plage dans laquelle vous souhaitez rechercher des chaînes.

En fonction de la source sélectionnée, divers réglages sont disponibles.

Sur la page suivante, les paramètres sont décrits séparément pour câble analogique et pour les sources DVB-T/C/S.

### Barre d'état de la recherche manuelle.

Lors de la recherche manuelle, les barres d'état affichées permettent de voir la qualité de réception des différentes chaînes pour la recherche d'émetteurs. Les marqueurs doivent être positionnés si possible dans la barre verte.

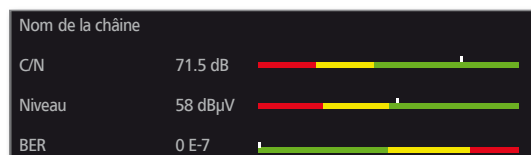

**C/N** : (Carrier/Noise) la barre indique le rapport signal sur bruit. La valeur affichée en dB doit être la plus élevée possible.

**Niveau** : La barre indique le niveau de réception de la chaîne. La valeur affichée en dBµV doit être la plus élevée possible.

**BER** : (Bit-Error-Rate) la barre indique le taux d'erreur binaire de la chaîne. La valeur doit être la plus basse possible.

### Recherche manuelle câble analogique :

- i** La recherche manuelle est activée
- i** La source de signal sélectionnée est **Câble analogique**.



▲ ▼ ◀ ▶ Sélectionner et Adapter les Paramètres,  
**OK** Confirmer, le cas échéant.

▲ ▼ ◀ ▶ Sélectionner Recherche,  
**OK** Démarrer la recherche.

Quand une chaîne est détectée :

▲ ▼ ◀ ▶ Sélectionner **Mise en mém./Écraser**,  
**OK** Mise en mém. de la chaîne

### Explications concernant les réglages de recherche pour le câble analogique :

- Source signal Sélection de la zone dans laquelle vous souhaitez rechercher les émetteurs.
- Norme Veuillez vous informer, le cas échéant, auprès de votre distributeur sur la norme à régler pour telle ou telle chaîne ou appareils AV.
- N. couleur Veuillez vous informer, le cas échéant, auprès de votre distributeur sur la norme à régler pour telle ou telle chaîne ou appareils AV.
- Canal Saisie directe du canal.
- Fréquence Saisie directe de la fréquence de l'émetteur.  
Plage de saisie : 044.75 MHz - 859.25 MHz.
- Nom Le nom de l'émetteur trouvé s'affiche ici. Vous pouvez modifier le nom de la station.

### Recherche manuelle DVB-T/C/S:

- i** La recherche manuelle est activée.

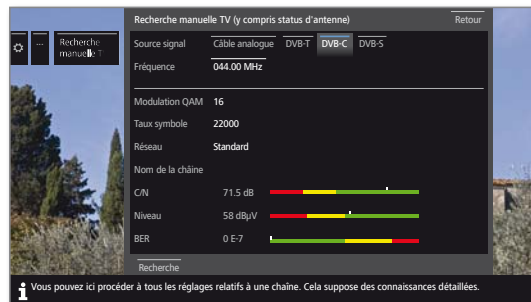

▲ ▼ ◀ ▶ Sélectionner et Adapter les Paramètres,  
**OK** Confirmer, le cas échéant.

▲ ▼ ◀ ▶ Sélectionner Recherche,  
**OK** Démarrer la recherche.

Lorsqu'un transpondeur DVB a été trouvé :



▲ ▼ ◀ ▶ Sélectionner la chaîne.  
**OK** La chaîne est sélectionnée avec . Le cas échéant, répéter l'opération pour plusieurs chaînes.

**i** Les émetteurs qui sont déjà présents dans la liste des chaînes sont affichés avec les numéros devant les noms de stations.

▲ ▼ ◀ ▶ Sélectionner **Mise en mém./Écraser**,  
**OK** Les chaînes sélectionnées avec  sont enregistrées.

### Explications concernant certains réglages de recherche :

- Source signal** DVB-T/C/S Sélection de la zone dans laquelle vous souhaitez rechercher les émetteurs.
- Canal** (DVB-T) Saisie directe du canal.
- Satellite** (DVB-S) Ici, vous pouvez sélectionner le satellite sur lequel les chaînes doivent être recherchées.
- Bande** (DVB-S) Ici, vous pouvez sélectionner la bande de fréquence à rechercher.  
Plages de réglage : horiz/low 10694-11906 MHz  
vert/high 11544-12756 MHz  
vert/low 10694-11906 MHz  
vert/high 11544-12756 MHz
- Fréquence** DVB-T/C : Saisie directe de la fréquence de l'émetteur.  
DVB-S : Saisie directe de la Fréquence LNC
- Taux symbole** (DVB-S) Ici vous pouvez entrer le Taux symbole  
Plage : 1000-45000



## Listes de chaînes télévisées / Radio

Dans l'élément de menu **Listes de chaînes télévisées** ou **Listes d'émetteurs radio**, vous avez la possibilité d'éditer différentes listes (Effacer bloc, déplacer bloc, rétablir les émetteurs effacés), par exemple **DVB-T**, **ASTRA LCN** ou **DVB-C** et de créer et éditer de nouvelles **listes personnelles**.

**i** La fonction Listes d'émetteurs radio est similaire à la fonction Listes de chaînes télévisées. C'est pourquoi l'édition des listes d'émetteurs radio n'est pas expliquée séparément.

### Modifier la liste des chaînes

**i** Si au moins une chaîne est verrouillée, le code secret doit être saisi avant de changer de chaîne.

HOME



**HOME** : Ouvrir l'affichage **HOME**.

▼ ▲ Sélectionner **Paramètres du système**,  
**OK** afficher Paramètres du système.

▼ ▲ Sélectionner **Chaînes**,  
▶ passer dans la colonne suivante.

▼ ▲ Sélectionner **Listes de chaînes télévisées**,  
▶ passer dans la colonne suivante.

▼ ▲ Sélectionner la liste de chaînes souhaitée,  
▶ Afficher Liste.



Vous pouvez ici effacer et déplacer des plages d'émetteurs et rétablir les émetteurs effacés.

Les procédures pour **Effacer bloc**, **Déplacer le bloc** et **Rétablir les émetteurs** sont décrites ci-après.

### Effacer bloc



▶ ▶ ▶ Sélectionner **Effacer bloc**,  
▼ passer à la liste.

▶ ▶ ▶ Sélectionner début du bloc,  
**OK** confirmer début du bloc.

▶ ▶ ▶ Sélectionner fin du bloc,  
**OK** confirmer la fin du bloc (les chaînes sélectionnées sont affichées en bleu).

▶ ▶ ▶ Sélectionner **Effectuer l'effacement**,  
**OK** le bloc est effacé, ou

▶ ▶ ▶ sélectionner **Interrompre le processus**,  
**OK** annuler l'effacement

### Décaler plage / modifier l'ordre

**i** Les chaînes avec LCN ne peuvent pas être reclassés. Dans ce cas, la fonction **Décaler plage** disparaît.



▶ ▶ ▶ Sélectionner **Décaler plage**,  
▼ passer à la liste.

▶ ▶ ▶ Sélectionner début du bloc,  
**OK** confirmer début du bloc.

▶ ▶ ▶ Sélectionner fin du bloc,  
**OK** confirmer la fin du bloc (les chaînes sélectionnées sont affichées en bleu).

▶ ▶ ▶ Sélectionner pos. d'insertion,  
**OK** confirmer pos. d'insertion.



▶ ▶ ▶ Sélectionner **Effectuer déplacement**,  
**OK** le bloc est déplacé, ou

▶ ▶ ▶ Sélectionner **Interrompre le processus**,  
**OK** Interrompre déplacement

### Rétablir des émetteurs



▶ ▶ ▶ Sélectionner **Rétablir les émetteurs**,  
▼ passer à la liste.

▶ ▶ ▶ Sélectionner début du bloc,  
**OK** confirmer début du bloc.

▶ ▶ ▶ Sélectionner fin du bloc,  
**OK** confirmer la fin du bloc (les chaînes sélectionnées sont affichées en bleu).

▶ ▶ ▶ Sélectionner **Rétablir les émetteurs**,  
**OK** les émetteurs sera ajouté à nouveau à la liste des chaînes, ou

▶ ▶ ▶ Sélectionner **Interrompre le processus**,  
**OK** annuler le rétablissement.



## Etablir / Modifier les listes personnelles

Chaque liste personnelle peut accueillir jusqu'à 99 chaînes. Vous pouvez établir les listes personnelles selon vos besoins (par ex. listes de rubriques). D'autres utilisateurs de ce téléviseur peuvent créer des listes personnelles. Vous pouvez créer jusqu'à six Listes personnelles.

**i** La création et modification de liste d'émetteurs personnalisées n'est pas possible tant qu'un enregistrement par minuterie programmé est en cours.

### Créer / éditer nouvelle pers. liste

**HOME**

**HOME** : ouvrir l'affichage **HOME**.



▼ ▲ Sélectionner **Paramètres du système**.  
**OK** Afficher Paramètres du système.

▼ ▲ Sélectionner **Chaînes**.  
 ▶ Passer dans la colonne suivante.

▼ ▲ Sélectionner **Listes de chaînes télévisées**.  
 ▶ Passer dans la colonne suivante.

▼ ▲ Sélectionner **Nouvelle pers. Liste**.  
**OK** Nouvelle pers. Liste sera créée.

**i** x correspond au numéro de la liste personnelle.  
 Le numéro dépend du nombre de listes déjà créées.

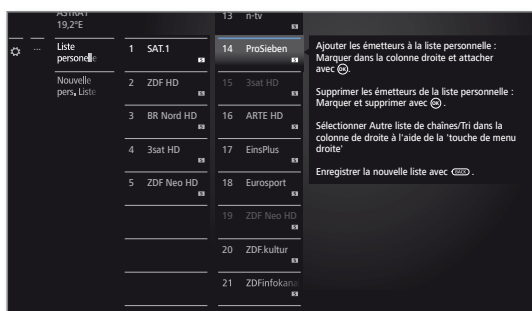

▲ ▼ Sélectionner dans la liste des chaînes la chaîne qui doit être déplacée dans la liste personnelle.

**OK** Transférer la chaîne dans la liste personnelle.  
 La nouvelle chaîne est ajoutée à la fin de la Liste personnelle des favoris. Procéder de la même manière avec les émetteurs supplémentaires.

▶ Ouvrir des options supplémentaires.

ASTRA LCN DVB-T DVB-C Exemples de listes de chaînes. Sélectionnez ici la liste de chaînes que vous souhaitez ajouter à votre liste personnelle. Vous avez la possibilité de mémoriser des chaînes de différentes sources dans votre liste personnelle.

Classement Le classement de la liste des chaînes source peut être effectué au choix de manière numérique ou alphabétique.

**BACK**

**BACK** : mémoriser et fermer liste de chaînes.

### Ajouter des chaînes à la liste personnelle

**i** Pour ajouter des chaînes à une liste personnelle, elle doit d'abord être ouverte.



▼ ▲ Sélectionner **Ajouter/suppr. une chaîne** dans la Liste de fonctions.

Ajouter une chaîne comme décrit dans la colonne de gauche.

### Effacer des chaînes de la liste personnelle

**i** Pour supprimer des chaînes d'une liste personnelle, elle doit d'abord être ouverte.



▼ ▲ Sélectionner **Ajouter/suppr. une chaîne** dans la Liste de fonctions,  
**OK** Exécuter.

◀ Aller dans la liste personnelle.

▲ ▼ Sélectionner la chaîne à supprimer dans la liste personnelle,

**OK** Exécuter. Fonction des touches de couleur pour la fonctionnalité PIP standard.

**BACK**

**BACK** : Mémoriser et fermer liste de chaînes.

### Déplacer chaîne dans la liste personnelle / Modifier l'ordre

**i** Pour déplacer des chaînes d'une liste personnelle, elle doit d'abord être ouverte.



▼ ▲ Sélectionner **Déplacer la chaîne** dans la Liste de fonctions,  
**OK** Exécuter.

▲ ▼ Sélectionner une station pour être déplacé dans la liste annoté.

**OK** Sélectionner (la chaîne sera marquée en rouge).

▲ ▼ Sélectionner la position d'insertion (la position d'insertion est indiquée à l'aide d'une ligne rouge),

**OK** Effectuer déplacement. Fonction des touches de couleur pour la fonctionnalité PIP standard.

**BACK**

**BACK** : Mémoriser et fermer liste de chaînes.

### Renommer la liste personnelle

**i** Pour renommer une liste personnelle, elle doit d'abord être ouverte.



▼ ▲ Sélectionner **Renommer la liste** dans la liste de fonctions,  
**OK** Exécuter.



Entrer le nouveau nom.



◀ ▶ ▲ ▼ Sélectionner Conserver,  
**OK** Le nouveau nom de la liste personnelle est appliqué.

### Effacer Liste personnelle

**i** La suppression de la liste est définitive.



▼ ▲ Sélectionner **Supprimer la liste** dans la Liste de fonctions  
**OK** Exécuter.

## Actualiser automatiquement la liste des émetteurs

Certains fournisseurs de programmes offrent une mise à jour automatique des listes de chaînes (Gestion dynamique des chaînes). Vous pouvez **Autoriser** ou **Verrouiller** cette mise à jour automatique de la liste des chaînes. Si la mise à jour automatique est autorisée, lorsqu'un changement est effectué dans la liste, un message s'affiche à l'écran, vous informant qu'une mise à jour est disponible.

### Autoriser/bloquer l'actualisation

HOME

**HOME** : ouvrir l'affichage **HOME**.



▼ ▲ Sélectionner **Paramètres du système**.  
**OK** Afficher Paramètres du système.

▼ ▲ Sélectionner **Chaînes**.  
▶ Passer dans la colonne suivante.

▼ ▲ Sélectionner **Actualiser automatiquement la liste des émetteurs**.  
▶ Passer dans la colonne suivante.

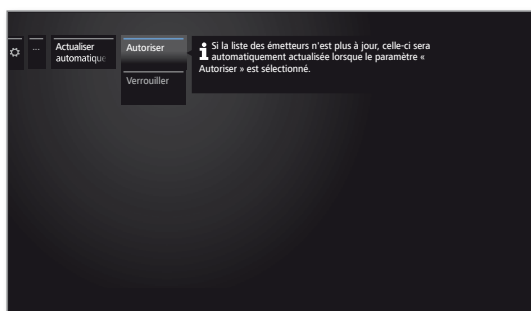

▼ ▲ Sélectionner **Autoriser** ou **Verrouiller**.  
**OK** conserver.

Si la liste des émetteurs n'est plus à jour, celle-ci est automatiquement actualisée lorsque le paramètre **Autoriser** est sélectionné.

### Actualisation de la liste des émetteurs

Dès que le fournisseur de réseau a modifié sa liste des émetteurs, un message apparaît sur le téléviseur en marche.

**i** Pour **Actualiser automatiquement la liste des émetteurs**, il faut que la fonction **Autoriser** soit sélectionnée.

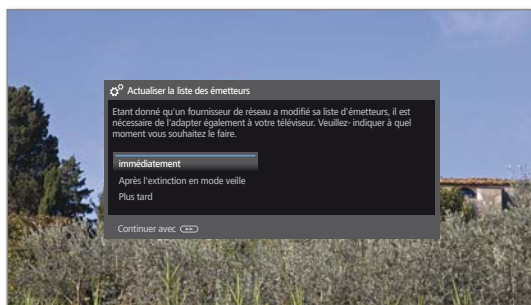

▲ ▼ Sélectionner la procédure souhaitée.

**immédiatement** L'actualisation de la liste des émetteurs s'effectue immédiatement. En règle générale, elle se déroule en arrière-plan sans aucune influence sur le fonctionnement de votre téléviseur. Dans des cas exceptionnels, il est cependant possible qu'un changement automatique de chaînes soit nécessaire.

**Après l'extinction en mode veille** L'actualisation de la liste des émetteurs s'effectue après la prochaine extinction du téléviseur en mode veille.

**Plus tard** L'actualisation de la liste des émetteurs est reportée à un moment ultérieur. Le message de l'actualisation réapparaît à la prochaine activation Marche/Arrêt.



**OK** Confirmer le choix.



## Commandes

Sous l'élément Commandes se trouvent les paramètres des différents modes comme PIP et DR+ ainsi que les paramètres généraux du téléviseur comme Langue, Heure et date et Affichage à l'écran, etc.

### Afficher Commandes

HOME

**HOME** : ouvrir l'affichage **HOME**.



▼ ▲ Sélectionner **Paramètres du système**.  
**OK** Afficher Paramètres du système.

▼ ▲ Sélectionner **Commandes**.  
 ▶ Passer dans la colonne suivante.

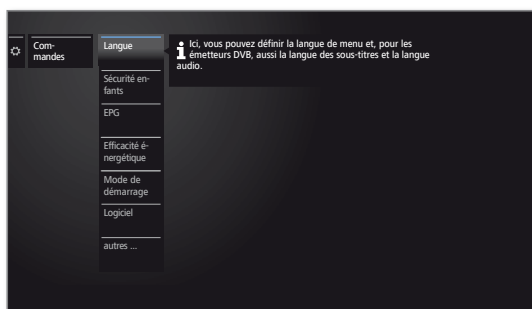

▼ ▲ Sélectionner l'option de menu souhaitée.  
 ▶ Passer dans la colonne suivante.

### Explications des possibilités de réglage dans le menu Commandes :

**Langue** Ici, vous pouvez définir la langue de menu et, pour les chaînes DVB, aussi la langue des sous-titres et la langue audio.

**Sécurité enfants** Avec la sécurité enfants, vous pouvez verrouiller l'accès à toutes les chaînes, immédiatement ou quotidiennement durant un certain intervalle de temps. Les chaînes peuvent également être verrouillées individuellement. Vous pouvez également verrouiller selon l'âge les émissions comportant une signalisation de l'âge correspondante.

**EPG** Vous pouvez ici procéder à tous les réglages EPG.

**Efficacité énergétique** Vous pouvez ici définir l'efficacité énergétique de votre téléviseur.

**Mode de démarrage rapide** Vous pouvez activer ici le mode Démarrage rapide. Le téléviseur passe alors immédiatement du mode veille au mode marche.

**Software** Vous pouvez ici charger un nouveau logiciel depuis une clé USB ou via Internet (si les conditions requises sont remplies).

**autres ...** Après confirmation avec la touche **OK** le système vous proposera des options supplémentaires peu fréquemment utilisées pour le menu actuel. (voir colonne de droite).

### autres ...

**Affichage à l'écran** Ici, vous pouvez définir les paramètres concernant la durée, la position et l'existence des affichages sur l'écran.

**Heure et date** En règle générale, la date et l'heure du téléviseur sont automatiquement enregistrées. Exceptionnellement, si les données sont indisponibles ou erronées, veuillez indiquer ici l'heure (00:00 à 23:59) et la date (jour/mois/année) à l'aide des touches chiffrées de la télécommande.

**Réglages DVB** Vous pouvez procéder ici aux réglages préliminaires qui ne concernent que les émetteurs DVB (sous-titre et mode audio, enregistrement DVB).

**DR+** Vous pouvez ici procéder à tous les réglages relatifs au Digital Recorder.

**Télétexte standard** Vous pouvez ici procéder à tous les réglages relatifs au Télétexte standard.

**HbbTV** Vous pouvez ici procéder à tous les réglages relatifs au mode HbbTV.

**Module CA** Vous pouvez ici attribuer un module CA à des chaînes ou définir le code PIN pour les enregistrements.

**Enregistrement** Vous pouvez ici indiquer le délai avant et après l'enregistrement.

**Disques durs** Vous trouverez ici tous les outils pour formater ou vérifier l'état du disque dur.

**Touche fonction** Vous pouvez ici attribuer une autre fonction à la fonction **Web**. La fonction sélectionnée sera alors exécutée directement par une simple pression de la touche.

## Langue

Fixez la langue pour tous les menus de votre téléviseur dans le menu Langue. Pour les émissions DVB, il est possible de régler la langue des sous-titres DVB ainsi que la langue parlée du film.

### Ouvrir langue

HOME

**HOME** : ouvrir l'affichage **HOME**.



▼ ▲ Sélectionner **Paramètres du système**.  
**OK** Afficher Paramètres du système.

▼ ▲ Sélectionner **Commandes**.  
 ▶ Passer dans la colonne suivante.

▼ ▲ Sélectionner **Langue**.  
 ▶ Passer dans la colonne suivante.

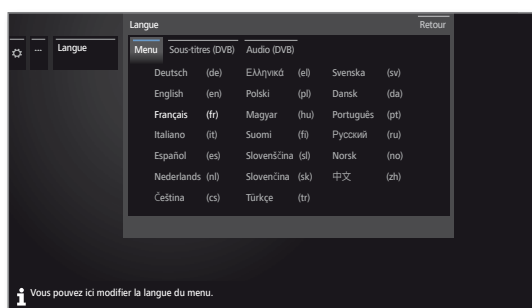

◀ ▶ ▲ ▼ Sélectionnez le réglage souhaité et effectuer les changements.

**OK** Conserver paramètres.

### Explications concernant les fonctions de menu Langue :

Menu Ici, vous pouvez modifier la langue de menu.

Sous-titres (DVB) Si l'émetteur DVB propose des sous-titres, vous pouvez prérégler ici la langue que vous souhaitez. Si celle-ci est comprise dans la gamme de langues de l'émetteur, elle sera automatiquement affichée. Vous pouvez également fixer une langue de remplacement sous ce élément de menu au cas où la langue que vous souhaitez ne serait pas proposée par l'émetteur.

Audio (DVB) Fixez auparavant ici la langue souhaitée pour le film. Si celle-ci est comprise dans la gamme de langues de l'émetteur, elle sera automatiquement affichée. Vous pouvez également fixer une langue de remplacement sous ce élément de menu au cas où la langue que vous souhaitez ne serait pas proposée par l'émetteur.

## EPG

### Afficher Paramètres EPG

HOME

**HOME** : ouvrir l'affichage **HOME**.



▼ ▲ Sélectionner **Paramètres du système**.  
**OK** Afficher Paramètres du système.

▼ ▲ Sélectionner **Commandes**.  
 ▶ Passer dans la colonne suivante.

▼ ▲ Sélectionner **EPG**.  
 ▶ Passer dans la colonne suivante.

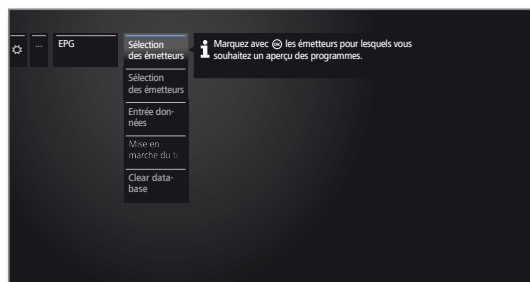

### Explications concernant les possibilités de réglage de EPG :

Sélection des émetteurs TV Vous pouvez régler dans la **sélection des émetteurs** celles pour lesquelles des informations doivent apparaître dans le magazine des chaînes. Des informations sur le programme seront seulement affichées dans l'aperçu EPG pour les chaînes avec . Les commandes dans la barre d'état permettent de sélectionner toutes les chaînes, de supprimer tous les marquages, ou de sélectionner certaines listes d'émetteur seulement (par exemple, listes personnelles). Vous trouverez de plus amples informations sur la sélection de chaîne EPG dans le chapitre **TV** section **Magazine TV électronique – Assistant EPG**. Étant donné que de nombreux émetteurs peuvent être reçus, vous devriez en limiter la sélection. Ceci réduit considérablement la durée de la saisie des données et accentue la clarté dans le EPG.

Sélection des émetteurs Radio

Saisie des données Vous pouvez ici mettre en marche et arrêter la saisie des données pour le guide des programmes (EPG). Si la saisie des données est mise en marche, votre téléviseur cherchera à actualiser les données pendant la nuit (normalement entre 2 h et 5 h) ou, si besoin est, deux minutes après l'arrêt en mode veille (Standby). Pour ce faire, le téléviseur doit être opérationnel et ne doit pas être éteint avec l'interrupteur général. Lors de la saisie des données en mode veille, le voyant s'allume en bleu sur le téléviseur. Les données seront également actualisées lorsque vous regarderez l'émetteur EPG.

Mise en marche du téléviseur par remarque préalable Avec le réglage **oui**, le téléviseur éteint se rallume automatiquement depuis le mode veille au commencement d'une émission présélectionnée. Un message apparaît sur l'écran au moment de la mise en marche. Si ce message n'est pas confirmé dans les 5 minutes qui suivent avec la **touche OK**, le téléviseur s'éteint à nouveau automatiquement pour des raisons de sécurité.

Clear database Cette entrée du menu vous permet de supprimer le contenu de la base de données EPG. Cela peut prendre un certain moment pour renseigner à nouveau les données.

## Sécurité enfants

Vous pouvez sélectionner et régler diverses possibilités de sécurité contre une utilisation indésirable du téléviseur ou pour protéger vos enfants de certaines émissions non appropriées.

### Afficher Menu Sécurité enfants

HOME

**HOME** : ouvrir l'affichage **HOME**.



▼ ▲ Sélectionner **Paramètres du système**.

**OK** Afficher Paramètres du système.

▼ ▲ Sélectionner **Commandes**.

▶ Passer dans la colonne suivante.

▼ ▲ Sélectionner **Sécurité enfants**.

▶ Passer dans la colonne suivante.

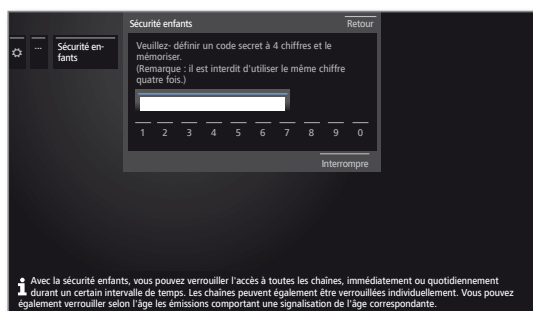

Définissez un code d'accès à quatre chiffres pour le premier appel. Mémo-risez bien le code d'accès.

**i** Le code secret ne doit pas comporter quatre chiffres identiques.

◀ ▶ ▲ ▼ Sélectionner **Confirmer**.

**OK** Exécuter.

Vous devez saisir à nouveau et confirmer le nouveau code secret.

Le menu **Sécurité enfants** s'ouvre.

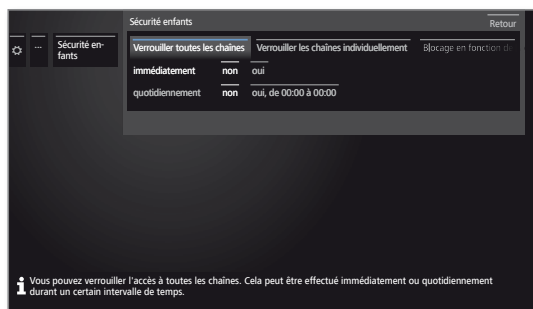

Le code secret à quatre chiffres doit être saisi pour Afficher ultérieurement la sécurité enfant Il apparaît codé (\*\*\*\*) pour des raisons de sécurité.

### Remarque sur déverrouiller

Dès que vous avez saisi une fois le code PIN pour déverrouiller le téléviseur, toutes les sécurités enfant actuelle sont annulées temporairement. Il s'agit, outre les verrouillages généraux, également de la sécurité enfant protégeant l'accès à l'archive DR+. Le verrouillage sera à nouveau activé lors de la mise hors tension du téléviseur.

### Explications concernant les fonctions de menu Sécurité enfants :

- Verrouiller toutes les chaînes** Le téléviseur est immédiatement verrouillé dès que vous quittez le menu. Les émissions de toute sorte ne peuvent alors être visionnées qu'après avoir saisi le code secret. Le verrouillage peut être activé **immédiatement** ou **quotidiennement** à un moment déterminé. Le verrouillage reste activé dans le menu jusqu'à l'extinction.
- Verrouiller les chaînes individuellement** Vous pouvez verrouiller / déverrouiller de manière ciblée une ou toutes les chaînes de la liste des chaînes. Le verrouillage reste activé dans le menu jusqu'à l'extinction.
- Blocage en fonction de l'âge** Certaines chaînes DVB émettent en plus une classification par âge. Si l'âge défini est inférieur à celui de la limite d'âge diffusée, l'émission ne pourra être visionnée qu'une fois que le code secret aura été saisi.
- Modifier le code secret** Vous pouvez modifier votre code secret à tout moment. Saisissez le nouveau code secret à la place de l'ancien.
- Désactiver** Toutes les sécurité enfants définies (chaînes verrouillées, verrouillage selon l'âge, films verrouillés dans l'archive DR+) sont désactivées. Le code secret actuel est supprimé. Lors d'une nouvelle activation de la sécurité enfants, toutes les sécurités enfants précédentes sont automatiquement rétablies.
- Réinitialiser** Toutes les sécurité enfants actuellement définies seront définitivement supprimées. Le code secret sera supprimé.

### Sécurité jeunes pour les émissions CI Plus

Les émissions avec une sécurité jeunes de fournisseurs de programme avec cryptage CI Plus nécessitent le cas échéant la saisie du code secret (PIN) du module CA.

**i** Le code PIN de contrôle parental du module CA peut également être enregistré dans le téléviseur.

Nous conseillons de choisir le code secret du téléviseur en fonction du code secret du module CA étant donné que le code secret du module CA ne peut pas être modifié. Vous n'aurez ainsi qu'un seul code secret à retenir.

### Numéro de clé

Ce Numéro de clé annule n'importe quel code secret saisi. Il est utile par exemple lorsque le code secret habituel a été oublié. Vous trouverez dans la notice d'utilisation abrégée fournie des indications concernant ce numéro de clé. Retirez celui-ci de la notice d'utilisation abrégée et conservez-le dans un endroit sûr.

## Efficacité énergétique :

Définissez l'efficacité énergétique de fonctionnement de votre téléviseur. La valeur du contraste (et donc de la luminosité du rétro-éclairage) s'adapte en fonction du pré-réglage et la régulation automatique de la lumière est activée ou désactivée.

### Afficher l'efficacité énergétique

HOME

**HOME** : ouvrir l'affichage **HOME**.



▼ ▲ Sélectionner **Paramètres du système**.  
**OK** Afficher Paramètres du système.

▼ ▲ Sélectionner **Commandes**.  
 ▶ Passer dans la colonne suivante.

▼ ▲ Sélectionner **Efficacité énergétique**.  
 ▶ Passer dans la colonne suivante.



◀ ▶ ▲ ▼ Sélectionnez le réglage souhaité et effectuer les changements.

**OK** Conserver paramètres.

### Explications des possibilités de réglage dans le menu **Efficacité énergétique** :

En sélectionnant **Usage domestique**, l'arrêt automatique est activé. Pour **Mode Premium** et **Mode Shop**, l'arrêt automatique est tout d'abord désactivé.

**Usage domestique** : Ici, la faible consommation énergétique lors d'une utilisation domestique prime. La régulation automatique de la lumière est activée.

**Mode Premium** : Ce mode adapte les réglages en cas de consommation énergétique élevée à un environnement plus clair. La régulation automatique de la lumière est activée. Vous devez ensuite confirmer à nouveau l'utilisation de ce paramètre d'efficacité énergétique.

**Mode Shop** : Les réglages d'image sont paramétrés pour une utilisation dans un espace de présentation. La régulation automatique de la lumière est désactivée. Si la luminosité ambiante est réduite, il n'en résulte aucune réduction de la consommation énergétique. Vous devez ensuite confirmer à nouveau l'utilisation de ce paramètre d'efficacité énergétique.

## Mode de démarrage rapide

Lorsque le mode Démarrage rapide est activé, l'image TV s'affiche immédiatement à l'écran au démarrage du téléviseur depuis le mode veille. Vous pouvez définir l'heure à laquelle votre téléviseur doit se trouver en mode Démarrage rapide.

Veillez noter que la consommation énergétique est plus élevée lorsque ce mode est activé.

**i** Réglage par défaut pour le mode Démarrage rapide: **désactivé**

### Ouvrir le mode Démarrage rapide

HOME

**HOME** : ouvrir l'affichage **HOME**.



▼ ▲ Sélectionner **Paramètres du système**.  
**OK** Afficher Paramètres du système.

▼ ▲ Sélectionner **Commandes**.  
 ▶ Passer dans la colonne suivante.

▼ ▲ Sélectionner **Mode de démarrage rapide**.  
 ▶ Passer dans la colonne suivante.



◀ ▶ ▲ ▼ Sélectionnez le réglage souhaité et effectuer les changements.

**OK** Conserver réglages.

## Actualisation logiciel

Vous avez la possibilité d'actualiser le logiciel sur votre téléviseur Loewe.

Lors de la mise à jour logicielle (mise à jour des paquets), toutes les versions logicielles se trouvant dans le téléviseur seront appelées et actualisées si nécessaire.

**i** L'actualisation du logiciel n'est pas possible tant qu'un enregistrement par minuterie programmé est en cours.

**i** Lors d'une actualisation logicielle, les marquages préalables de programmes et les entrées de minuterie peuvent être effacés. Contrôlez toujours après une actualisation logicielle la liste de la minuterie (voir chapitre **Extras**, section **Minuterie – Program-mations de la minuterie**).

Vous pouvez charger un nouveau logiciel à partir de différentes sources (si disponibles) :

Des versions logicielles actuelles peuvent être téléchargées à partir du site Internet de Loewe (voir en bas) et installées sur votre appareil au moyen d'une clé USB.

**i** Veuillez consulter les conditions requises pour la clé USB (voir colonne de droite).

Si votre téléviseur est connecté à Internet, il peut être actualisé directement via Internet.

### Téléchargement de logiciel via le site Internet de Loewe pour mise à jour via USB

Vous pouvez télécharger de nouveaux logiciels, si disponibles, pour votre téléviseur à partir de notre page d'accueil.

Pour ce faire, visitez notre page d'accueil sur

**www.loewe.tv/fr/espace-client** (France) ou  
**www.loewe.tv/be-fr/assistance** (Belgique).

Sélectionnez **S'inscrire gratuitement** sur le site Support. Suivez les étapes une à une lors du processus d'enregistrement.

Après avoir conclu l'inscription avec succès et une fois connecté sur notre site Support, vous devez encore enregistrer votre appareil (vous aurez besoin de la référence d'article et du numéro de série qui se trouvent tous les deux sur l'autocollant apposé sur la **Extras – Fonctions spéciales – Caractéristiques techniques du téléviseur**).

Ensuite, vous obtiendrez un aperçu des contenus pouvant être téléchargés pour votre téléviseur, ainsi que les logiciels. Veuillez télécharger les fichiers et décompresser tous les fichiers se trouvant dans ces archives ZIP dans le répertoire principal de votre clé USB.

Exécutez ensuite la mise à jour logicielle comme suit.

### Clé USB : caractéristiques requises

Vous pouvez commander les clés USB, testées et formatées par Loewe, auprès d'un revendeur spécialisé Loewe sous la référence d'article 90456.990.

Si vous souhaitez utiliser votre propre clé USB, veuillez trouver ci-dessous quelques conseils et caractéristiques requises

- Formatage en FAT32.
- Seulement une partition.
- Ne pas utiliser de clés cryptées
- Ne pas utiliser de clés qui simulent un lecteur de CD-ROM.
- Aucun fichier caché ne doit se trouver sur la clé.
- Pour certains types d'appareils, les dimensions de la clé sont importantes. Dimensions maximales en mm : 70x20x10.
- En cas de doute, la clé USB doit être formatée en « FAT32 » sans « attribut supplémentaire ».

**i** Afin d'éviter tout problème lors de la mise à jour logicielle du téléviseur, la clé USB utilisée doit répondre aux conditions requises.





## Mise à jour logicielle via support de mémoire USB

Pour ce faire, insérez la clé USB comprenant le logiciel téléchargé dans une interface USB disponible du téléviseur.

### Afficher la mise à jour logicielle

HOME

**HOME** : ouvrir l'affichage **HOME**.



▼ ▲ Sélectionner **Paramètres du système**.  
**OK** Afficher Paramètres du système.

▼ ▲ Sélectionner **Commandes**.  
▶ Passer dans la colonne suivante.

▼ ▲ Sélectionner **Logiciel**.  
▶ Passer dans la colonne suivante.

▼ ▲ Sélectionner **Actualisation logiciel**.  
▶ Passer dans la colonne suivante.

▼ ▲ Sélectionner **Via USB**.  
▶ Afficher Mise à jour logicielle.  
La version du logiciel actuellement installé sera affichée.

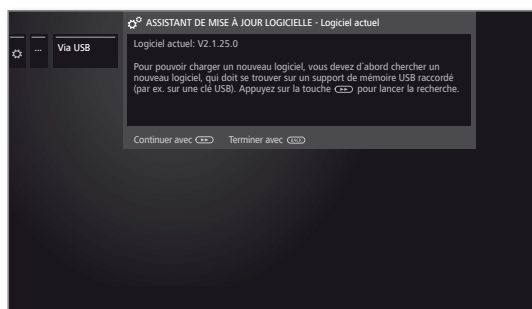

▶▶ **Continuer**.

Le téléviseur recherche un nouveau logiciel sur la clé USB.

Si une nouvelle version de logiciel est disponible à la suite de la recherche, un message apparaît sur l'écran (voir colonne de droite).

Si plusieurs logiciels différents se trouvent sur la clé USB, le logiciel le plus récent sera toujours utilisé.

Si aucun nouveau logiciel n'a été trouvé à la suite de la recherche :



**BACK** : fermer l'assistant.

### Nouveau logiciel trouvé

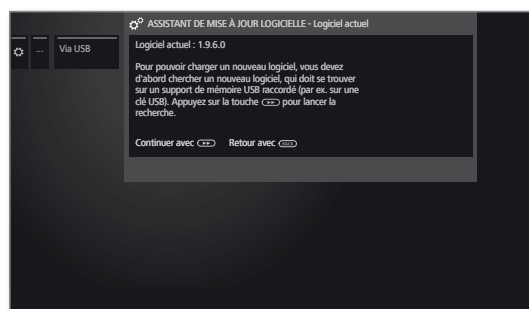

▶▶ **Continuer** lance le chargement du nouveau logiciel.

Ou :



**BACK** : fermer l'assistant.

La mise à jour **ne sera pas** effectuée.

### Télécharger un nouveau logiciel

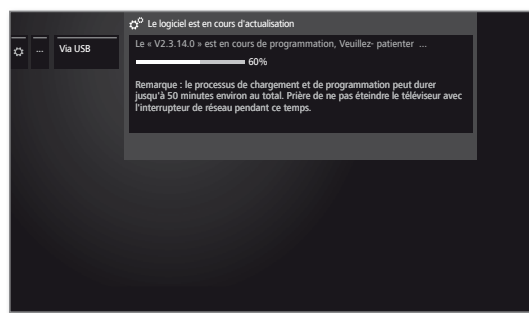

Le logiciel sera chargé en plusieurs étapes. Le processus de chargement et de programmation peut durer jusqu'à 50 minutes au total.

Veillez **ne pas** éteindre le téléviseur avec l'interrupteur général durant la procédure de chargement et de programmation.

Vous serez informé lorsque la mise à jour est terminée. Afin que votre téléviseur soit de nouveau en parfait état de marche, veuillez l'éteindre et le rallumer à l'aide de l'interrupteur général.



## Actualisation manuelle via Internet

En cas de connexion Internet, le nouveau logiciel peut être directement téléchargé et installé par l'intermédiaire du téléviseur.

### Afficher la mise à jour logicielle

HOME

**HOME** : ouvrir l'affichage **HOME**.



▼ ▲ Sélectionner **Paramètres du système**.

**OK** Afficher Paramètres du système.

▼ ▲ Sélectionner **Commandes**,

▶ Passer dans la colonne suivante.

▼ ▲ Sélectionner **Logiciel**,

▶ Passer dans la colonne suivante.

▼ ▲ Sélectionner **Actualisation logiciel**,

▶ Passer dans la colonne suivante.

▼ ▲ Sélectionner **Via Internet**,

▶ Passer dans la colonne suivante.

▼ ▲ Sélectionner **Démarrer la mise à jour**,

▶ Passer dans la colonne suivante.

Un message sur la protection des données s'affiche sur l'écran.

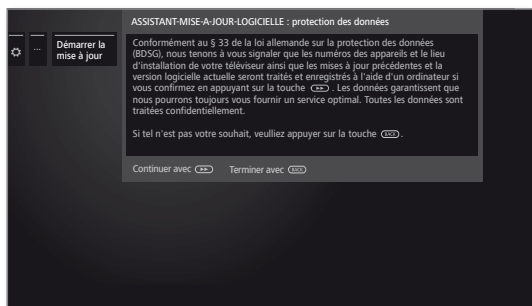

Si vous ne souhaitez pas que les données en question soient transmises :

BACK

**BACK** : quitter la procédure de mise à jour.

La mise à jour **n'est** alors **pas** effectuée.



Sinon : confirmer le message sur la protection des données avec ▶▶.

La version du progiciel actuellement installé sera affichée.

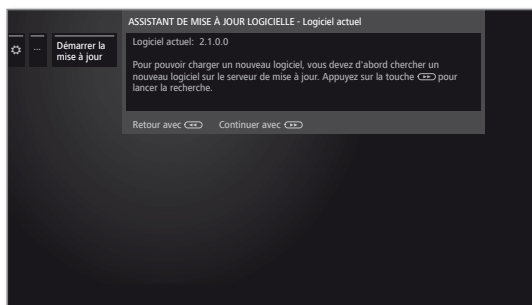

▶▶ **Continuer**.

Le téléviseur recherche sur Internet un nouveau logiciel sur le serveur de mise à jour.

Si une nouvelle version de logiciel est disponible à la suite de la recherche, un message apparaît sur l'écran (voir colonne de droite).

Si aucun nouveau progiciel n'a été trouvé à la suite de la recherche :

BACK

**BACK** : fermer l'assistant.

### Nouveau progiciel trouvé

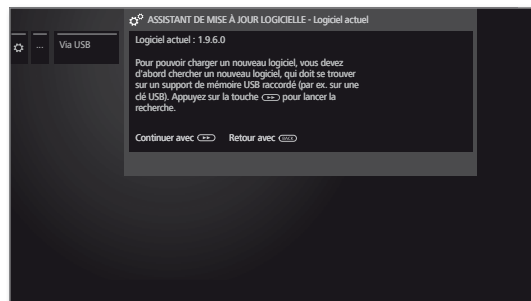

▶▶ **Continuer** lance le chargement du nouveau logiciel.

Ou :

BACK

**BACK** : fermer l'assistant.

La mise à jour **ne sera pas** effectuée.

### Télécharger un nouveau progiciel

Seules les parties du progiciel n'étant pas à jour seront automatiquement téléchargées et mises à jour à partir d'Internet.

Chaque partie du logiciel sera chargée séparément à partir d'Internet, puis programmée.

La durée totale de la procédure de chargement de toutes les parties du logiciel à partir d'Internet dépend de la vitesse de la transmission des données.

Le processus de programmation peut durer jusqu'à 50 minutes au total.

Veillez **ne pas** éteindre le téléviseur avec l'interrupteur général durant la procédure de chargement et de programmation.

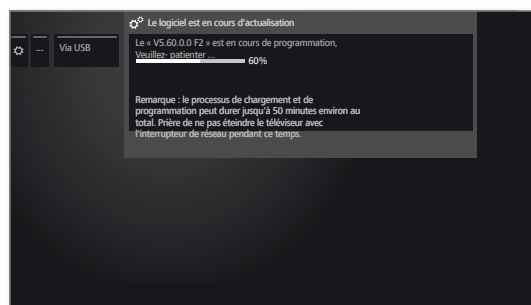

Vous serez informé lorsque le processus de chargement et de programmation est terminé.

Afin que votre téléviseur soit de nouveau en parfait état de marche, veuillez l'éteindre et le rallumer à l'aide de l'interrupteur général.

## Actualisation logiciel via l'antenne

**i** La mise à jour logicielle via l'antenne est uniquement disponible pour les chaînes de la plateforme Freeview-DVB-T au Royaume-Uni et en Irlande.

### Afficher la mise à jour logicielle

HOME

**HOME** : ouvrir l'affichage **HOME**.



▼ ▲ Sélectionner **Paramètres du système**.  
**OK** Afficher Paramètres du système.

▼ ▲ Sélectionner **Commandes**.  
▶ Passer dans la colonne suivante.

▼ ▲ Sélectionner **Logiciel**.  
▶ Passer dans la colonne suivante.

▼ ▲ Sélectionner **Actualisation logiciel**.  
▶ Passer dans la colonne suivante.

▼ ▲ Sélectionner **Via antenne**.  
▶ Afficher Mise à jour logicielle.  
La version du progiciel actuellement installé sera affichée.

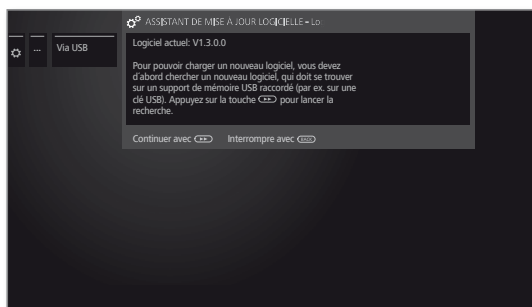

▶▶ **weiter**.  
Le téléviseur recherche un nouveau progiciel.

Si une nouvelle version de logiciel est disponible à la suite de la recherche, un message apparaît sur l'écran (voir colonne de droite).

Si aucun nouveau progiciel n'a été trouvé à la suite de la recherche :

BACK

**BACK**: fermer l'assistant.

### Nouveau progiciel trouvé

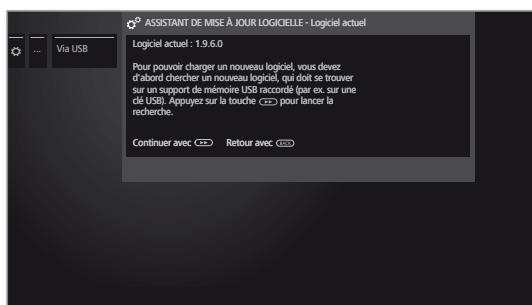

▶▶ **Continuer** lance le chargement du nouveau logiciel.

Ou:

BACK

**BACK** : fermer l'assistant.  
La mise à jour **ne sera pas** effectuée.

## Télécharger un nouveau progiciel

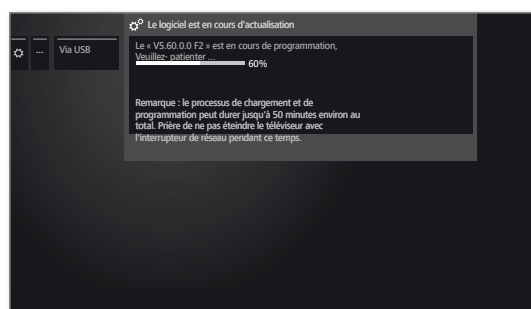

Le logiciel sera chargé en plusieurs étapes. Le processus de chargement et de programmation peut durer jusqu'à 50 minutes au total.

Veillez **ne pas** éteindre le téléviseur avec l'interrupteur général durant la procédure de chargement et de programmation.

Vous serez informé lorsque la mise à jour est terminée. Afin que votre téléviseur soit de nouveau en parfait état de marche, veuillez l'éteindre et le rallumer à l'aide de l'interrupteur général.



## Actualisation automatique via Internet

**i** L'option **Information sur le nouveau logiciel** a été sélectionnée à la fin de la première mise en service.

**i** Cet élément de menu n'est pas être accessible depuis le menu, mais s'affiche automatiquement lorsqu'une nouvelle version est disponible lors d'une recherche de logiciel.

### Nouveau logiciel détecté

Lorsque le téléviseur détecte une version de logiciel plus actuelle lors d'un contrôle, vous serez informé via un message affiché à l'écran.



▲ ▼ Sélectionner la procédure souhaitée.

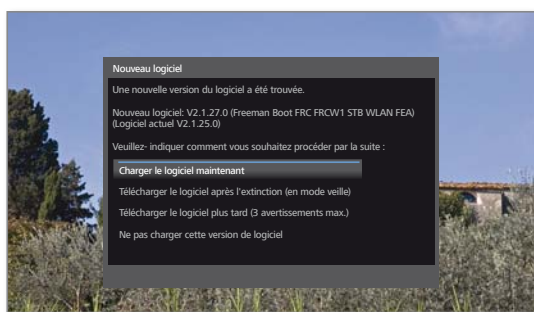

**Charger le logiciel maintenant** Le nouveau logiciel TV est téléchargé et programmé d'Internet après confirmation.

**Télécharger le logiciel après l'extinction (en mode veille)** Le logiciel est téléchargé et programmé après la prochaine extinction du téléviseur en mode veille. Le témoin de l'unité de commande s'allume en bleu pendant la mise à jour. Le téléviseur ne doit pas être éteint par l'interrupteur réseau avant la fin de la procédure de téléchargement (le témoin de l'unité de commande s'allume en blanc)!

**Télécharger le logiciel plus tard (3 avertissements max.)** Le chargement du logiciel est reporté à un moment ultérieur. Le message sur le nouveau logiciel réapparaît au prochain démarrage du téléviseur. Après avoir reporté trois fois le téléchargement, le message réapparaît alors seulement à la prochaine version logicielle.

**Ne pas charger cette version de logiciel** Le nouveau logiciel n'est pas téléchargé. Le message ne réapparaît à l'écran que lorsque la prochaine version logicielle est disponible.



» Confirmer le choix.

## Affichage à l'écran

Dans ce menu, vous pouvez effectuer différents réglages qui agissent sur les incrustations.

### Réglage des incrustations

HOME

**HOME** : ouvrir l'affichage **HOME**.



▼ ▲ Sélectionner **Paramètres du système**.  
**OK** Afficher Paramètres du système.

▼ ▲ Sélectionner **Commandes**.  
 ▶ Passer dans la colonne suivante.

▼ ▲ Sélectionner **autres ...**.  
 ▶ Afficher autres Paramètres.

▼ ▲ Sélectionner **Affichage à l'écran**.  
 ▶ Passer dans la colonne suivante.

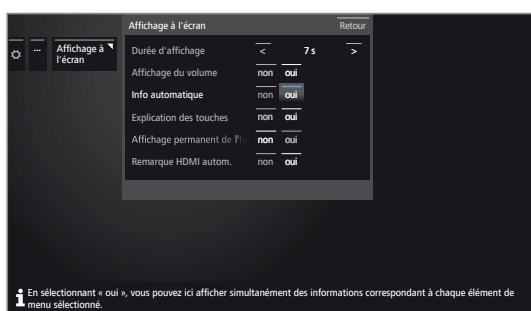

◀ ▶ ▲ ▼ Sélectionnez le réglage souhaité et effectuer les changements.

**OK** Conserver paramètres.

### Explications concernant les fonctions de menu Affichage à l'écran :

**Durée d'affichage** Vous pouvez régler ici la durée d'incrustation par ex. Du volume ou de l'affichage de l'émetteur lors d'un changement d'émetteur. La durée est réglable entre 2 et 9 secondes.

**Affichage du volume** Ici, veuillez indiquer si la modification du volume sonore doit être affichée à l'écran ou pas.

**Info automatique** Vous pouvez ici Activer / Désactiver les affichages à l'écran de texte pour l'élément de menu sélectionné.

**Explication des touches** Par défaut, la fenêtre d'explications s'affiche en même temps que la barre d'état. Vous pouvez désactiver ici cet affichage automatique.

**Affichage à l'écran permanent de l'heure.** L'heure peut rester affichée en permanence. Elle sera donc toujours visible, tant qu'aucun autre affichage n'apparaîtra.

**Remarque HDMI autom.** Si l'option **oui** est sélectionnée, une remarque concernant l'utilisation de la télécommande sera affichée lorsque vous commuterez sur une prise HDMI sur lequel un appareil compatible **Digital Link HD** sera raccordé.

## Heure et date

L'heure et la date sont reconnues et réglées automatiquement via le fournisseur de programme DVB (par ex, Astra, UPC) ou, si une connexion Internet est établie, via les services de minuterie Internet.

**i** Si le téléviseur a reconnu une heure fiable (en fonction du fournisseur de programme), il n'est pas possible de modifier l'heure ou la date.

### Réglage de l'heure et de la date

HOME

**HOME** : Ouvrir l'affichage **HOME**.



▼ ▲ Sélectionner **Paramètres du système**.  
**OK** Afficher Paramètres du système.

▼ ▲ Sélectionner **Commandes**.  
 ▶ Passer dans la colonne suivante.

▼ ▲ Sélectionner **autres ...**.  
 ▶ Afficher autres Paramètres.

▼ ▲ Sélectionner **Heure et date**.  
 ▶ Passer dans la colonne suivante.

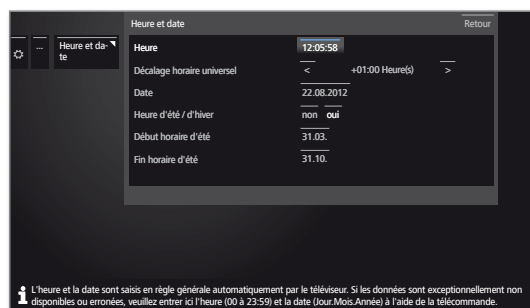

◀ ▶ ▲ ▼ Sélectionnez le réglage souhaité et effectuer les changements.

**OK** Conserver paramètres.

### Explications concernant les fonctions de menu Heure et date :

**i** Si le téléviseur a reconnu une heure fiable (en fonction du fournisseur de programme), les points de menu individuels peuvent ne pas être disponibles.

**Heure** Entrez l'heure (00:00 à 23:59) à l'aide des touches chiffrées de la télécommande.

**Décalage horaire universel** Notre heure universelle doit être comprise comme étant l'heure actuelle valable sur le méridien zéro. Le report de ce temps doit être indiqué en heures (de -11 à +13) (avec les touches ◀ ▶ ou les touches chiffrées de la télécommande). L'heure d'été n'est pas prise en compte.

**Date** Entrez la date (jour, mois, année) avec les touches chiffrées de la télécommande.

**Heure d'été / d'hiver** Si votre pays applique un changement d'horaire l'été, sélectionnez ici l'option **oui**.

**Début horaire d'été** Indiquez la date à laquelle l'heure d'été doit être réglée si elle diffère de la date calculée automatiquement. L'élément de menu s'affiche uniquement si vous avez sélectionné **oui** pour l'horaire d'été.

**Fin horaire d'été** Indiquez la date à laquelle l'heure d'été se termine si elle diffère de la date calculée automatiquement. L'élément de menu s'affiche uniquement si vous avez sélectionné **oui** pour l'horaire d'été.

■	Connect ID 40-55
	Notice d'utilisation
	Paramètres du système
	Commandes

## Réglages DVB

Vous pouvez effectuer des pré-réglages généraux pour les chaînes DVB.

### Afficher les réglages DVB

HOME

**HOME** : ouvrir l'affichage **HOME**.



▼ ▲ Sélectionner **Paramètres du système**,  
**OK** Afficher Paramètres du système.

▼ ▲ Sélectionner **Commandes**,  
▶ Passer dans la colonne suivante.

▼ ▲ Sélectionner **autres ...**,  
▶ Afficher autres Paramètres.

▼ ▲ Sélectionner **Réglages DVB**,  
▶ Passer dans la colonne suivante.



**i** Vous pouvez ici sélectionner à l'avance si un sous-titre doit toujours être incrusté dès lors que l'émetteur le propose. A ce propos, il est aussi possible de choisir un sous-titre spécial pour les malentendants.

### Explications sur les possibilités de réglages DVB:

**Mode sous-titre** Vous pouvez ici sélectionner à l'avance si un sous-titre doit toujours être incrusté dès lors que l'émetteur le propose. A ce propos, il est aussi possible de choisir un sous-titre spécial pour les malentendants. Les sous-titres ne sont pas proposés par tous les émetteurs. Beaucoup d'émetteurs diffusent les sous-titres via le Télétexte.

**Police de caractères DVB** Sélectionnez la police de caractères DVB de telle sorte que le titre de l'émission de l'émetteur reçu préféré, resp. Les textes de votre module CA soient correctement affichés.

**Commentaires-audio** Vous pouvez préprogrammer si vous souhaitez entendre des commentaires audio complémentaires spéciaux qui décrivent l'action de manière détaillée pour les malvoyants - dans la mesure où ceux-ci sont proposés par la chaîne.

■ Connect ID 40-55
Notice d'utilisation
Paramètres du système
Commandes

## DR+

Vous pouvez ici procéder à tous les réglages relatifs au Digital Recorder. Les réglages concernant le USB Recording (disque dur UBS externe raccordé) ou le DR+ Streaming (utilisation d'autres téléviseurs Loewe).

### Afficher les paramètres pour le Digital Recorder

HOME

**HOME** : ouvrir l'affichage HOME.



▼ ▲ Sélectionner **Paramètres du système**.  
**OK** Afficher Paramètres du système.

▼ ▲ Sélectionner **Commandes**.  
 ▶ Passer dans la colonne suivante.

▼ ▲ Sélectionner **autres ...**.  
 ▶ Afficher autres Paramètres.

▼ ▲ Sélectionner **DR+**.  
 ▶ Passer dans la colonne suivante.



▼ ▲ Sélectionner le paramètre souhaité.  
 ▶ Passer dans la colonne suivante.

▼ ▲ Procéder aux paramètres.  
**OK** Confirmer paramètre.

### Explications concernant les possibilités de réglage du DR+

**Information sur passages occultés** : Lorsqu'un escamotage est exécuté sur un enregistrement archivé, un message à l'écran peut vous informer lors du saut d'une partie escamotée. Réglage d'usine : **oui**.

**Largeur de saut** : Réglez la longueur de saut standard (en minutes) pour sauter dans le film vers l'avant ou l'arrière par de brèves pressions des touches ◀ ou ▶. Réglage d'usine : **02 min**.

**Smart Jump** : Activer ou désactiver la fonction Smart Jump. Réglage d'usine : **oui**.

**Délai pour l'enregistrement en série** : Une émission programmée avec le type d'enregistrement Série ne sera enregistrée que si elle commence dans les délais de l'Heure de début programmée ± Tolérance d'enregistrement de série. Entrez avec les touches numérotées de la télécommande la durée voulue (toujours des nombres à deux chiffres pour 01 à 60 min). Réglage d'usine : **± 30 min**.

**Enregistrer des sous-titres** : Sélectionnez ici si les sous-titres pour les émetteurs DVB doivent également être enregistrés. Réglage d'usine : **non**<sup>1</sup>.

**DR+ Streaming** : Voir la colonne de droite pour les possibilités de réglage.

### Afficher les paramètres DR+ Streaming

■ Les réglages **DR+** s'affichent (voir colonne de gauche).



▼ ▲ Sélectionner **DR+ Streaming**.  
 ▶ Passer dans la colonne suivante.



▼ ▲ Sélectionner le paramètre souhaité.  
 ▶ Passer dans la colonne suivante.

▼ ▲ Procéder aux paramètres.  
**OK** Confirmer paramètre.

### Explications concernant les possibilités de réglage du DR+ Streaming

**Utiliser les archives d'autres téléviseurs** : Si vous sélectionnez oui, vous pouvez aussi lire via l'archive des enregistrements d'autres téléviseurs qui autorisent leurs films sur le réseau domestique (fonction client).

**Inscrire des enregistrements « Follow me » démarrés** : Votre téléviseur peut afficher un message lorsqu'un autre téléviseur de votre réseau lance un enregistrement Follow me que vous pouvez regarder sur ce téléviseur.

**Nom de l'appareil DR+** : Donnez à votre téléviseur un nom sans ambiguïté, afin de pouvoir l'identifier rapidement lors du DR+ Streaming.

**Nom de groupe d'appareils DR+** : Donnez un nom à votre groupe de téléviseurs. Vous pouvez si besoin répartir vos téléviseurs sous différents noms de groupe. Les téléviseurs pourront alors échanger des données uniquement au sein de leur propre groupe.

**Numéro de port IP** : Le numéro de port IP est déjà pré-réglé à l'usine. Il ne doit généralement pas être modifié.

<sup>1</sup> pour les pays d'utilisation de l'appareil DK, FIN, N ou S : **oui**

■	Connect ID 40-55
	Notice d'utilisation
	Paramètres du système
	Commandes

## Télétexte standard

Vous pouvez dans le menu **Télétexte standard** configurer le télétexte.

### Afficher paramètres du télétexte

HOME

**HOME** : ouvrir l'affichage **HOME**.



▼ ▲ Sélectionner **Paramètres du système**,  
**OK** Afficher Paramètres du système.

▼ ▲ Sélectionner **Commandes**,  
 ▶ Passer dans la colonne suivante.

▼ ▲ Sélectionner **autres ...**,  
 ▶ Afficher autres Paramètres.

▼ ▲ Sélectionner **Télétexte standard**,  
 ▶ Passer dans la colonne suivante.

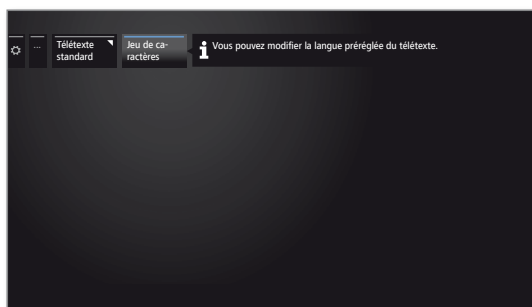

### Explications concernant les possibilités de réglage du Télétexte standard :

Jeu de caractères Le jeu de caractères Télétexte peut être commuté sur d'autres langues (russe, grec, polonais et turc).



## HbbTV

### Mode HbbTV activé / désactivé

Lorsque le mode HbbTV (réglage d'usine) est activé, des services et informations supplémentaires (par ex. provenant également de l'Internet) peuvent être visionnés, dans la mesure où ils sont proposés par l'émetteur actuel.

HOME

**HOME** : ouvrir l'affichage **HOME**.



▼ ▲ Sélectionner **Paramètres du système**.  
**OK** Afficher Paramètres du système.

▼ ▲ Sélectionner **Commandes**.  
 ▶ Passer dans la colonne suivante.

▼ ▲ Sélectionner **autres ...** ,  
 ▶ Afficher autres Paramètres.

▼ ▲ Sélectionner **HbbTV**,  
 ▶ Passer dans la colonne suivante

▼ ▲ Sélectionner **Mode HbbTV**,  
 ▶ Afficher.

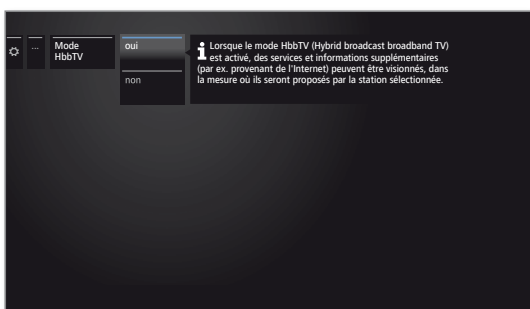

▼ ▲ Sélectionner le réglage souhaité.  
**OK** Confirmer.

### Démarrage des chaînes HbbTV

Avec **Mode HbbTV → activé** (voir colonne de gauche), vous pouvez indiquer si une application HbbTV disponible doit être chargée **automatiquement** après le changement de programme ou **manuellement** après que la touche de couleur rouge a été appuyée une fois. Après le chargement de l'application HbbTV, un message d'écran en fonction du fournisseur de programme apparaît.

HOME

**HOME** : ouvrir l'affichage **HOME**.



▼ ▲ Sélectionner **Paramètres du système**.  
**OK** Afficher Paramètres du système.

▼ ▲ Sélectionner **Commandes**.  
 ▶ Passer dans la colonne suivante.

▼ ▲ Sélectionner **autres ...** ,  
 ▶ Afficher autres Paramètres.

▼ ▲ Sélectionner **HbbTV**,  
 ▶ Passer dans la colonne suivante

▼ ▲ Sélectionner **Démarrage des chaînes HbbTV**,  
 ▶ Afficher.



◀ ▶ ▲ ▼ Sélectionner la chaîne.  
**OK** Commuter entre le démarrage manuel (?) et automatique (☑) de l'application HbbTV de la chaîne sélectionnée.

Ou :



◀ ▶ ▲ ▼ Sélectionner **Démarrer tout autom.**

**OK** Démarrage automatique de l'application HbbTV sur toutes les chaînes.

Ou :



◀ ▶ ▲ ▼ Sélectionner **Démarrer tout manuellement**.

**OK** Démarrage manuel de l'application HbbTV sur toutes les chaînes.

**i** À l'aide des commandes dans la barre d'état, vous pouvez afficher les chaînes de certaines listes (par ex. personnelle).



## Fonction de la touche TEXT

Avec le réglage **Télétexte standard d'abord** (configuration usine), le Télétexte standard s'ouvre lorsque vous appuyez une fois sur la **touche TEXT**. MediaText s'affichera en appuyant à nouveau sur la **touche TEXT**. Vous accéderez de nouveau à l'image du téléviseur en appuyant une troisième fois sur la **touche TEXT**. Lorsque **MediaText** d'abord est sélectionné, la réponse de la **touche TEXT** sera inversée en conséquence.

**i** Tous les programmes proposés ne disposent pas nécessairement d'un MediaText. Media Text doit alors être ouvert sur l'application HbbTV.

HOME

**HOME** : ouvrir l'affichage **HOME**.



▼ ▲ Sélectionner **Paramètres du système**.  
**OK** Afficher Paramètres du système.

▼ ▲ Sélectionner **Commandes**.  
 ▶ Passer dans la colonne suivante.

▼ ▲ Sélectionner **autres ...**.  
 ▶ Afficher autres Paramètres.

▼ ▲ Sélectionner **HbbTV**.  
 ▶ Passer dans la colonne suivante

▼ ▲ Sélectionner **Fonction de la touche TEXT**.  
 ▶ Afficher.



◀ ▶ Sélectionner **Télétexte standard d'abord** ou **MediaText d'abord**.

## Module(s) CA

**i** Le menu est uniquement disponible lorsqu'un module CA au moins est branché.

HOME

**HOME** : ouvrir l'affichage **HOME**.



▼ ▲ Sélectionner **Paramètres du système**.  
**OK** Afficher Paramètres du système.

▼ ▲ Sélectionner **Commandes**.  
 ▶ Passer dans la colonne suivante.

▼ ▲ Sélectionner **autres ...**.  
 ▶ Afficher autres Paramètres.

▼ ▲ Sélectionner **Module(s) CA**.  
 ▶ Passer dans la colonne suivante.

## Classement des chaînes

Lorsque deux modules CA sont utilisés en parallèle pour décrypter des chaînes, vous devez définir ici quelle chaîne est décryptée par quel module CA.

**i** Les paramètres de classement des chaînes ne sont pris en compte que lorsque deux modules CA sont branchés.

**i** La définition présente se réfère explicitement aux fiches CI du téléviseur, et **non** aux modules qui y sont connectés ! Lors de l'échange d'un module, il est nécessaire de procéder à nouveau au classement.



▼ ▲ Sélectionner **Classement des chaînes**.  
 ▶ Afficher Liste de chaînes.

◀ ▶ ▼ ▲ Sélectionner le module CA pour le classement.



◀ ▶ ▼ ▲ Sélectionner la chaîne,  
**OK** Attribuer des chaînes au module CA sélectionné / annuler l'attribution.

Les chaînes attribuées sont indiquées par un symbole

## Mémoriser PIN pour enregistrement

**i** L'élément du menu est disponible uniquement lorsqu'un module CA CI Plus est connecté dans l'une des deux fiches CI du téléviseur qui doit procéder à l'enregistrement d'émissions soumises au contrôle parental.

Enregistrez le PIN du fournis. de progr. correspondant à votre module CA afin d'enregistrer des émissions CI Plus soumises au contrôle parental sans cryptage.



▼ ▲ Sélectionner **Mémoriser PIN pour enregistrement**.  
 ▶ Afficher fenêtre de saisie du PIN.

◀ ▶ ▼ ▲ Sélectionner dans l'en-tête du module CA souhaité.

▼ Passer dans la ligne de saisie du PIN et saisir le PIN du fournis. de progr. à l'aide des touches numériques.

Ou :



◀ ▶ ▼ ▲ Sélectionner chiffre,  
**OK** Conserver le chiffre dans la ligne de saisie.

Terminer la saisie :



◀ ▶ ▼ ▲ Sélectionner **conserver**,  
**OK** Mémoriser PIN.

## Enregistrement

Pour les enregistrements programmés par minuterie ou gestion horaire automatique, il est possible de définir un délai d'anticipation et de dépassement de l'heure programmée. Ceci vous permet de réduire le risque que des parties d'émission ne soient pas enregistrées lorsque celle-ci commence plus tôt et / ou se termine plus tard que prévu.

### Afficher les réglages d'enregistrement

HOME

**HOME** : ouvrir l'affichage **HOME**.



▼ ▲ Sélectionner **Paramètres du système**.  
**OK** Afficher Paramètres du système.

▼ ▲ Sélectionner **Commandes**.  
 ▶ Passer dans la colonne suivante.

▼ ▲ Sélectionner **autres ...** ,  
 ▶ Afficher autres Paramètres.

▼ ▲ Sélectionner **Enregistrement**.  
 ▶ Passer dans la colonne suivante.



▼ ▲ Sélectionner le **Délai avant l'enregistrement** ou **Délai après avant l'enregistrement**.

◀ ▶ Régler la durée souhaitée du délai avant l'enregistrement ou après l'enregistrement.

Réglage d'usine : délai avant : **1 min.** ,  
 délai après : **5 min.**

## Disques durs

### Formater le disque dur

Si vous souhaitez raccorder un disque dur externe au téléviseur, vous devez le formater sur le téléviseur.

De plus, un formatage vous permet d'effacer rapidement et facilement toutes les données figurant sur le disque dur.

### Attention !

Le formatage du disque dur efface **toutes** les données mémorisées sur celui-ci !

HOME

**HOME** : Ouvrir l'affichage **HOME**.



▼ ▲ Sélectionner **Paramètres du système**.  
**OK** Afficher Paramètres du système.

▼ ▲ Sélectionner **Commandes**.  
 ▶ Passer dans la colonne suivante.

▼ ▲ Sélectionner **autres ...** ,  
 ▶ Afficher autres Paramètres.

▼ ▲ Sélectionner **Disques durs**.  
 ▶ Passer dans la colonne suivante.

▼ ▲ Sélectionner **Formatage DD externe**.  
 ▶ Sélectionner.

Un avertissement s'affiche à l'écran.



**OK** Pour démarrer le formatage appuyer au moins pendant trois secondes.

BACK

Ou :  
**BACK** : Interrompre la procédure

**i** N'éteignez en aucun cas le téléviseur durant le formatage du disque dur.

Après le formatage, une capture d'écran apparaît avec le résultat du formatage et, le cas échéant, avec des instructions pour régler le problème.

**i** Le téléviseur doit être mis hors tension puis redémarré après le formatage du disque dur.

### Consignes de formatage des disques durs USB externes :

Le téléviseur prend en charge les deux disques durs de système de données FAT32 et NTFS.

Les disques durs externes sont formatés sur le téléviseur en pleine capacité dans le système de données FAT32.

**i** Dans le système FAT32, la taille maximale d'un fichier est de 4Go.

**i** Si vous souhaitez l'utiliser simultanément sur le téléviseur et l'ordinateur, nous recommandons de formater le disque dur sur l'ordinateur au format NTFS.

■ Connect ID 40-55
Notice d'utilisation
Paramètres du système
Commandes

## Touche fonction WEB

Vous pouvez attribuer une fonction particulière à la touche WEB de la télécommande.

La fonction sélectionnée sera alors exécutée directement par une simple pression de la touche.

### Afficher les réglages de la touche WEB

**i** Réglage par défaut : **MediaNet**

HOME

**HOME** : ouvrir l'affichage **HOME**.



▼ ▲ Sélectionner **Paramètres du système**.  
**OK** Afficher Paramètres du système.

▼ ▲ Sélectionner **Commandes**.  
 ▶ Passer dans la colonne suivante.

▼ ▲ Sélectionner **autres ...**.  
 ▶ Afficher autres Paramètres.

▼ ▲ Sélectionner **Touche fonction** **WEB**.  
 ▶ Passer dans la colonne suivante.



▼ ▲ Sélectionner une **fonction**.

## Paramètres réseau

Sous **Paramètres réseau**, procédez au réglage de votre adaptateur réseau et des différents types de médias.

### Afficher les paramètres du réseau

HOME

**HOME** : ouvrir l'affichage **HOME**.



▼ ▲ Sélectionner **Paramètres du système**,  
**OK** Afficher Paramètres du système.

▼ ▲ Sélectionner **Multimédia / Réseau**,  
 ► Passer dans la colonne suivante.

▼ ▲ Sélectionner **Paramètres réseau**,  
 ► Passer dans la colonne suivante.



▼ ▲ Sélectionner l'option de menu souhaitée,  
 ► Passer dans la colonne suivante.

### Explications concernant les possibilités de réglage dans le menu Réseau :

Réseau	L'assistant réseau démarre ici. Il va présenter les réglages nécessaires pour votre réseau (voir colonne de droite).
Réinitialisation aux valeurs d'usine	Ici tous les Paramètres réseau sont réinitialisés aux valeurs d'usine.
Nom de l'appareil	Donner un nom à votre téléviseur de manière à l'identifier distinctement dans le réseau.
Serveur Proxy	Effectuer les paramètres pour l'utilisation d'un serveur proxy. L'assistant de serveur proxy s'ouvre.
Mise en marche du téléviseur via LAN/WLAN	Si vous <b>Autoriser</b> la mise en marche via LAN/WLAN, il est possible d'allumer le téléviseur depuis le mode veille, via le réseau. <b>i</b> La consommation énergétique du téléviseur en mode veille est alors plus élevée!

### Réseau

Mise en route de l'assistant de réseau. Vous pouvez voir le statut actuel du réseau.



►► Modifier les Paramètres du réseau.

### Sélection du réseau

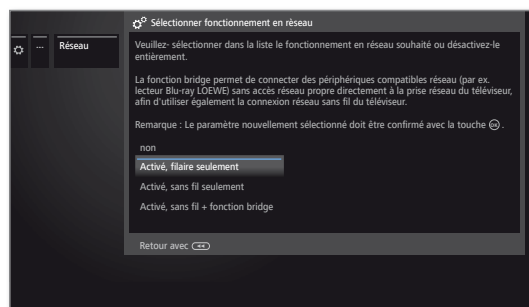

▼ ▲ Sélectionner Accès réseau.

### Explications concernant les possibilités de réglage

non	Déconnecte tous les adaptateurs réseau disponibles de votre téléviseur.
Activé, filaire seulement	L'accès au réseau uniquement via un câble réseau. L'assistant de réseau s'ouvre.
Activé, sans fil seulement	L'accès au réseau se fait seulement par le biais d'un réseau WLAN. L'accès par le biais d'un câble réseau est désactivé. L'assistant de réseau s'ouvre.
Activé, sans fil + fonction bridge	Les deux adaptateurs réseau sont activés. L'accès sans fil à Internet (WLAN) est possible. Les appareils à capacité Internet raccordés à la fiche réseau (LAN) (par ex. Loewe MediaCenter, Loewe BluTechVision 3D) peuvent utiliser la connexion sans fil via la fonction WLAN-Bridge du téléviseur pour accéder à l'Internet. L'assistant de réseau s'ouvre.

**i** Le téléviseur ne doit **en aucun cas** être raccordé simultanément par une **liaison filaire** et par une **connexion sans fil** au même réseau (p.ex. routeur), cela pourrait entraîner de sérieuses perturbations dans son fonctionnement!



**OK** Continuer.

## Configuration de l'adaptateur LAN intégré

1 L'Assistant de réseau a été ouvert via les paramètres d'accès au réseau **activé, filaire seulement**.

### Configuration IP



◀ ▶ Sélectionner le type de **Configuration IP**.

**Automatique** : configuration automatique de l'adresse IP au moyen du serveur DHCP ou de plusieurs protocoles conformément à la norme UPnP (y compris DHCP).



**OK** Continuer vers **Statut du réseau** (voir en bas).

**Manuel** : entrez l'adresse IP statique fixe manuellement (voir ci-dessous).



**OK** Continuer avec la **Configuration IP manuelle**.

### Configuration IP manuelle

Si la **Configuration IP manuelle** a été sélectionnée :

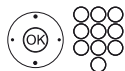

▲ ▼ Entrez les adresses IP, de masque de sous-réseau, de passerelle et de serveur DNS à la suite les unes des autres à l'aide des touches numériques de la télécommande.

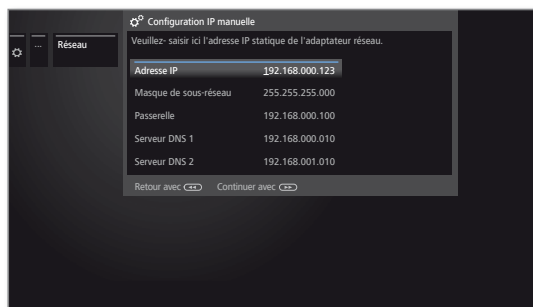

▶▶ Continuer vers **Statut du réseau**.

### Statut du réseau

Vous pouvez voir à nouveau le statut actuel du réseau.



**BACK** : Fermer l'assistant.

## Configuration de l'adaptateur WLAN-Bridge intégré

1 L'assistant de réseau a été ouvert via les paramètres d'accès au réseau **activé, sans fil seulement** ou **activé, sans fil + fonction bridge**.

### Recherche de points d'accès

Le téléviseur recherche maintenant des routeurs sans fil.



**BACK** : Interrompre la recherche.

### Sélection de la station de base

Après la fin de la recherche :



▲ ▼ Sélectionner la station de base souhaitée dans les résultats.

**OK** Continuer vers la saisie du mot de passe WLAN.

### Aucune station de base trouvée

Si la base souhaitée n'est pas trouvée :



◀ ▶ ▲ Sélectionner **Chercher à nouveau**.

**OK** Répéter la recherche de routeurs sans fil.

Ou :



◀ ▶ ▲ Sélectionner **Entrer la station de base manuellement**.

**OK** Indiquer manuellement le SSID de la station de base souhaitée, par ex. si le SSID de la station de base n'est pas transmis.

**OK** Continuer vers la saisie du mot de passe WLAN.

### Mot de passe WLAN (Mot de passe WPA / Mot de passe WEP / Indice WEP)

Si votre réseau sans fil est non crypté : continuer vers **Configuration IP**.



Entrer le mot de passe WLAN.

1 Adressez-vous à votre administrateur réseau si vous ne connaissez pas la clé WLAN.

1 Types de codage supportés (voir chapitre **Caractéristiques techniques**, section **Médias**).

En cas de code WEP, sélectionner



◀ ▶ Sélectionner l'**Indice WEP**.

**OK** Continuer avec la **Configuration IP**.

### Configuration IP



◀ ▶ Sélectionner le type de **Configuration IP**.

Pour en savoir plus sur l'assistant de réseau, voir colonne de gauche sous **Configuration IP**.

### Statut du réseau

Vous pouvez voir à nouveau le statut actuel du réseau à la fin de l'assistant de réseau.



**BACK** : Fermer l'assistant.

## Explications concernant les réglages de l'adaptateur

Réseau	indique la connexion en cours /actuelle ( <b>filaire</b> ou <b>sans fil</b> ).
Configuration IP	La méthode d'affectation actuelle de l'adresse IP de votre téléviseur. ( <b>automatique</b> ou <b>manuelle</b> ).
Adresse IP	Votre adresse IP actuelle.
Masque de sous-réseau	Votre adresse IP de masque de sous-réseau actuelle.
Passerelle	L'adresse IP de votre passerelle.
Serveur DNS1	Votre adresse IP actuelle du serveur DNS primaire.
Serveur DNS 2	Votre adresse IP actuelle du serveur DNS secondaire.
Réseau SSID	(pour la connexion sans fil) Le nom de votre réseau.
Adresse MAC (TV)	(seulement pour la connexion filaire) Indique l'adresse MAC de l'adaptateur réseau filaire (LAN) de votre téléviseur ancrée dans le matériel.
Adresse MAC (WLAN)	(pour la connexion sans fil) Indique l'adresse MAC de l'adaptateur réseau sans fil (WLAN) de votre téléviseur ancrée dans le matériel.
État de la connexion	Vous informe sur le statut actuel de votre connexion sans fil (sauvegarder les réglages, connexion en cours, échec de la connexion, station de base non accessible, pas connecté, connexion établie).
Qualité de connexion	Indique la puissance de signal en pourcentage.

## Paramètres Serveur proxy

Les assistants de serveur proxy vous permettent de configurer votre téléviseur en combinaison avec un réseau domestique avec serveur proxy.

■ Aucun serveur Proxy n'est nécessaire dans la plupart des réseaux domestiques.

■ En cas de doute sur les paramètres du serveur Proxy, adressez-vous à l'administrateur de votre réseau domestique.

### Utiliser le serveur Proxy

Veillez indiquer si votre réseau domestique utilise un serveur proxy.



◀ ▶ Sélectionner **utiliser** ou **ne pas utiliser**.  
**OK** Confirmer le choix.

■ Les paramètres suivants sont demandés uniquement après avoir sélectionné **utiliser**.

### Nom du serveur Proxy

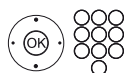

Entrer le nom ou l'adresse IP du serveur Proxy utilisé.

### Numéro de port Proxy



Saisissez le numéro de port réseau.

### Connexion au serveur Proxy

Indiquez si votre serveur Proxy requiert un enregistrement spécial.



◀ ▶ Sélectionner **Aucune connexion** ou **Connexion requise**.  
**OK** Confirmer le choix.

### Nom d'utilisateur et Mot de passe

■ Le Nom d'utilisateur et le Mot de passe sont demandés uniquement après avoir sélectionné **Connexion requise**.



Entrez vos données d'enregistrement pour le serveur Proxy.



## Réglages Multimédia

Cet élément de menu propose des réglages supplémentaires relatifs aux fonctions audio, vidéo et photo.

### Afficher le menu réglages multimédia

HOME

**HOME** : ouvrir l'affichage **HOME**.



▼ ▲ Sélectionner **Paramètres du système**.

**OK** Afficher Paramètres du système.

▼ ▲ Sélectionner **Multimédia / Réseau**.

▶ Passer dans la colonne suivante.

▼ ▲ Sélectionner les **Réglages Multimédia**.

▶ Passer dans la colonne suivante.



▼ ▲ Sélectionner le réglage souhaité.

### Explications des possibilités de réglage dans le menu des réglages multimédia :

Retour automatique au lecteur de musique

Retour automatique au lecteur de musique si lors de la lecture en cours une autre boîte de dialogue, par exemple la sélection de musique a été ouverte et qu'aucune touche n'a plus été appuyée pour la durée indiquée.

Vous pouvez indiquer si et au bout de quel délai le retour vers le Music player doit être effectué (Choix de sélection **non**, **Après 1 min.** **Après 5 min.**)

## Renderer

Vous pouvez ici autoriser des périphériques externes à accéder à votre téléviseur (Render) à l'aide d'App afin d'y lire des contenus.

### Ouvrir le menu Renderer

ℹ Réglage par défaut : **oui**

HOME

**HOME** : ouvrir l'affichage **HOME**.



▼ ▲ Sélectionner **Paramètres du système**.

**OK** Afficher Paramètres du système.

▼ ▲ Sélectionner **Multimédia / Réseau**.

▶ Passer dans la colonne suivante.

▼ ▲ Sélectionner **Renderer**.

▶ Passer dans la colonne suivante.

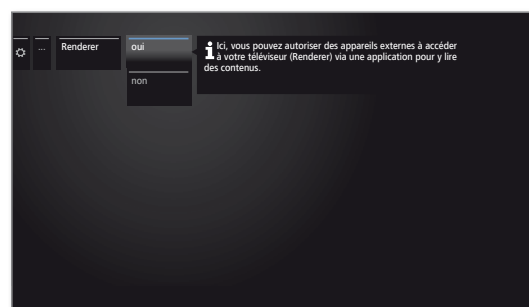

▼ ▲ Sélectionner le réglage **oui** ou **non**.



■	Connect ID 40-55
	Notice d'utilisation
	Paramètres du système
	Branchements

## Branchements

Dans ce menu, les réglages pour le raccordement d'appareils externes seront effectués.

■ L'élément de menu **Branchements** n'est pas disponible tant qu'un enregistrement par minuterie programmé est en cours.

### Afficher le menu Branchements

HOME

**HOME** : ouvrir l'affichage **HOME**.



▼ ▲ Sélectionner **Paramètres du système**.  
OK Afficher Paramètres du système.

▼ ▲ Sélectionner **Branchements**.  
▶ Passer dans la colonne suivante.



▼ ▲ Sélectionner le réglage souhaité.

### Explications des possibilités de réglage dans le menu Branchements :

- |                             |   |
|-----------------------------|---|
| Composants du son           | L'assistant de composants du son vous aide à configurer les composants utilisés pour la restitution du son TV.  |
| Antenne DVB                 | Grâce à l'assistant d'antennes, vous pourrez régler ici les paramètres de l'antenne DVB-T et ceux de l'antenne DVB-S.                                 |
| Réglages du raccordement AV | Dans Réglages du raccordement AV, les paramètres des prises de raccordement AV peuvent être ajustés.  |
| Digital Link :              | Vous pouvez effectuer ici tous les réglages pour Digital Link.  |
| Mode Jeux                   | Vous pouvez régler ici l'affichage plus rapide de vos activités sur l'écran, par ex. pour les consoles de jeux, pour plusieurs entrées du téléviseur. |



## Composants du son

L'assistant de composants du son vous aide à configurer les composants utilisés pour la restitution du son TV. Pour la reproduction du son, vous pouvez configurer les haut-parleurs du téléviseur ainsi que des amplificateurs numériques HiFi/AV.

### Ouvrir l'assistant de composants du son

**I** Informations sur la navigation au sein de l'assistant : voir chapitre **Généralités sur les commandes**.

HOME

**HOME** : ouvrir l'affichage HOME.



▼ ▲ Sélectionner **Paramètres du système**.  
**OK** Afficher Paramètres du système.

▲ ▼ Sélectionner **Branchements**.  
 ▶ Passer dans la colonne suivante.

▲ ▼ Sélectionner les **Composants du son**.  
 ▶ Passer dans la colonne suivante.

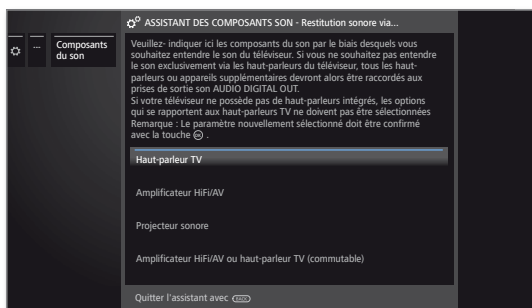

▲ ▼ Sélectionner les **Composants du son**.  
 Éléments sélectionnables, voir colonne de droite.  
**OK** Confirmer le choix.



▶▶ Continuer vers l'étape suivante.

### Restitution sonore via...

**Haut-parleur TV** Restituer le son via les haut-parleurs intégrés du téléviseur (réglage d'usine).  
 L'assistant termine avec la sélection des haut-parleurs.

**Amplificateur HiFi / AV** Restituer le son via un amplificateur audio numérique externe.  
 Branchement de l'amplificateur HiFi/AV : voir le chapitre **Périphériques externes**, section **Branchement de l'amplificateur HiFi/AV**.

**Projecteur sonore** Restituer le son via l'Individual Sound Projector ID de Loewe. Pour de plus amples informations, voir le mode d'emploi du projecteur sonore.

**Amplificateur HiFi / AV ou haut-parleur TV (commutable)** Restituer le son via un amplificateur audio analogique ou numérique externe ou via les haut-parleurs intégrés du téléviseur.

**I** Vous pouvez ouvrir la sélection de commutation des composants du son via la liste de fonctions, sous **Réglages du son**.

**Projecteur sonore ou haut-parleurs TV (commutable)** Restituer le son via un projecteur sonore ou les haut-parleurs intégrés du téléviseur.

**I** Vous pouvez ouvrir la sélection de commutation des composants du son via la liste de fonctions, sous **Réglages du son**.

## Réglage de l'amplificateur HiFi / AV

### Restitution sonore via... – Amplificateur HiFi / AV

L'assistant des composants du son permet la configuration de différents amplificateurs audio (amplificateur stéréo, Surround, analogique ou numérique) avec différents formats de son numérique (Dolby Digital, dts, MPEG et Stéréo/PCM). Consultez le mode d'emploi de l'amplificateur audio.

**I** Informations sur la navigation au sein de l'assistant : voir chapitre **Généralités sur les commandes**.

HOME

**HOME** : ouvrir l'affichage HOME.



▼ ▲ Sélectionner **Paramètres du système**.  
**OK** Afficher Paramètres du système.

▲ ▼ Sélectionner **Branchements**.  
 ▶ Passer dans la colonne suivante.

▲ ▼ Sélectionner les **Composants du son**.  
 ▶ Afficher l'Assistant de composants du son.

Restitution sonore via ...



▼ ▲ Sélectionner **Amplificateur HiFi/AV** ou **Amplificateur HiFi/AV ou Haut-parleur TV (commutable)**.  
**OK** Le paramètre nouvellement sélectionné doit être confirmé avec la touche.

**Amplificateur HiFi / AV** Sélectionnez cette option de réglage lorsque l'amplificateur sera débranché et les Haut-parleurs TV ne sont pas utilisés.

**Amplificateur HiFi/AV ou Haut-parleur TV (commutable)** Sélectionnez le réglage lorsqu'un amplificateur est branché et les haut-parleurs du téléviseur sont utilisés. In. Dans la sélection du mode d'écoute, il est possible de basculer entre la restitution du son par amplificateur et par les haut-parleurs du téléviseur.



▶▶ Continuer vers l'étape suivante.

Formats de son



▼ ▲ Sélectionner les formats sonores qui peuvent être décodés avec l'amplificateur numérique (consulter le mode d'emploi de l'amplificateur utilisé).

**OK** Conserver le Format de son.



**BACK**: Quitter l'assistant.

■	Connect ID 40-55
	Notice d'utilisation
	Paramètres du système
	Branchements

## Antenne DVB

Ici, vous pouvez effectuer des réglages pour les paramètres de l'antenne DVB-T, ainsi qu'afficher l'Assistant de l'antenne pour l'antenne DVB-T.

### Afficher Antenne DVB

HOME

**HOME** : ouvrir l'affichage **HOME**.



▼ ▲ Sélectionner **Paramètres du système**.

**OK** Afficher Paramètres du système.

▲ ▼ Sélectionner **Branchements**,

▶ Passer dans la colonne suivante.

▼ ▲ Sélectionner **Antenne DVB**,

▶ Passer dans la colonne suivante.

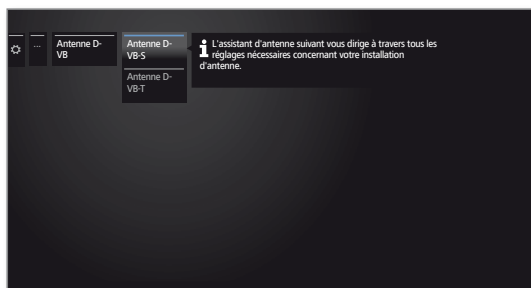

▼ ▲ Sélectionner le réglage souhaité,

▶ Afficher.

### Explications des possibilités de réglage dans le menu Antenne DVB :

**Antenne DVB-S** L'assistant d'antenne vous dirige à travers tous les réglages concernant votre antenne DVB-S. Les réglages de l'assistant d'antenne DVB-S sont expliqués lors de la première mise en service.

**Antenne DVB-T** Ici vous pouvez définir si votre antenne DVB-T a besoin d'une tension d'alimentation.

Les antennes équipées d'un amplificateur intégré nécessitent une tension d'alimentation sur le câble d'antenne. **Tension d'alimentation 5V** et confirmer avec (la touche) **OK**.

Dans le cas contraire, sélectionnez **Pas de tension d'alimentation** et confirmez avec **OK**.

### Positionner / orienter l'antenne DVB-T

Si vous recevez avec une antenne intérieure une ou plusieurs chaînes DVB-T avec son et image, vous devez ajuster le placement et l'orientation de l'antenne. Demandez à votre revendeur spécialisé sur quels canaux les chaînes DVB-T sont émises dans votre région.

Une chaîne DVB-T est reçue et sélectionnée.

Afficher la Recherche manuelle (voir le chapitre **Paramètres du système**, section **Chaînes – Recherche manuelle TV/radio**).

La source de signaux est déjà réglée sur DVB-T depuis la sélection des chaînes. Positionner et orienter l'antenne de telle manière que les valeurs maximales pour **C/N** et **Niveau** soient atteintes.

Chercher les chaînes DVB-T les unes après les autres et comparer les valeurs pour **C/N** et **Niveau**. Positionner/orienter finalement l'antenne pour la chaîne la plus faible de sorte que les valeurs maximales pour **C/N** et **Niveau** soient atteintes. La valeur **BER** doit être la plus basse possible.

Procéder ensuite à une recherche automatique de toutes les chaînes DVB-T.

## Réglages du raccordement AV

Dans le menu Réglages du raccordement AV, les paramètres des prises de raccordement AV peuvent être ajustés.

### Afficher le menu Branchements

HOME

**HOME** : ouvrir l'affichage **HOME**.



▼ ▲ Sélectionner **Paramètres du système**.

**OK** Afficher Paramètres du système.

▲ ▼ Sélectionner **Branchements**,

▶ Passer dans la colonne suivante.

▼ ▲ Sélectionner les **Réglages du raccordement AV**,

▶ Passer dans la colonne suivante.



▼ ▲ Sélectionner le réglage souhaité,

▶ Afficher.

### Explications des possibilités de réglage dans le menu Raccordement AV :

**Appareil sur la prise AV** Indiquez ici si un appareil est raccordé à la prise **AV** et, le cas échéant, lequel.

**Type de signal** Veuillez régler ici le type de signal de l'appareil raccordé à AV ou AVS. En cas normal, laissez le réglage sur **VHS/SVHS automatique**, sinon sélectionnez le type de signal approprié. Au besoin, informez-vous auprès de votre revendeur spécialisé.

**Autoriser la tension de coupure** Si cette fonction est activée, les images et sons d'un appareil externe raccordé à **AV** (pas sur AVS) sont directement reproduits sur tous les émetteurs TV lors du lancement de la diffusion pour autant que l'appareil externe ait une tension de coupure.



## Digital Link

Vous pouvez procéder à des réglages supplémentaires dans le menu Lien numérique pour raccorder facilement des périphériques externes au téléviseur.

### Afficher le menu Digital Link

HOME

**HOME** : ouvrir l'affichage **HOME**.



▼ ▲ Sélectionner **Paramètres du système**.  
**OK** Afficher Paramètres du système.

▼ ▲ Sélectionner **Branchements**.  
 ▶ Passer dans la colonne suivante.

▼ ▲ Sélectionner **Digital Link**.  
**OK** Afficher Digital Link.



▼ ▲ Sélectionner le réglage souhaité.  
 ▶ Afficher.

### Explications des possibilités de réglage dans le menu Digital Link :

**Fonctionnalité « Digital Link HD »** : Vous pouvez ici autoriser ou empêcher le téléviseur et les périphériques externes raccordés (par exemple le lecteur BluRay) de communiquer de manière automatique via le câble HDMI. Ce mode de communication permet entre autre la mise en marche et hors tension de ces périphériques entre eux.

**Activation à distance du téléviseur** : Vous pouvez choisir ici si votre téléviseur s'allume automatiquement depuis le mode veille lorsque la lecture doit démarrer ou un menu d'écran affiché sur un appareil compatible **Digital Link HD** ou **Digital Link Plus** raccordé à une entrée HDMI ou AV.

**i** Point de menu uniquement sélectionnable lorsque le réglage **Fonctionnalité « Digital Link HD »** → **oui** a été sélectionné.

**Extinction du périphérique externe avec la touche TV** : Vous pouvez ici sélectionner si le périphérique de lecture externe **Digital Link HD** doit s'éteindre automatiquement dès que vous commutez vers le mode TV ou vers un autre canal AV.

**i** Point de menu uniquement sélectionnable lorsque le réglage **Fonctionnalité « Digital Link HD »** → **oui** a été sélectionné.

## Mode Jeux

Pour les entrées de votre téléviseur où sont branchées des consoles de jeux, des applications PC ou encore des présentations karaoké, il est conseillé d'activer le **Mode Jeux**.

Ainsi vos activités seront affichées plus rapidement sur l'écran grâce à la réduction des techniques visant à améliorer l'image. Ce mode peut être réglé séparément pour chaque entrée de votre téléviseur.

### Afficher le menu du mode Jeux

HOME

**HOME** : Ouvrir l'affichage **HOME**.



▼ ▲ Sélectionner **Paramètres du système**.  
**OK** afficher Paramètres du système.

▼ ▲ Sélectionner **Branchements**.  
 ▶ passer dans la colonne suivante.

▼ ▲ Sélectionner **Mode Jeux**.  
**OK** afficher.

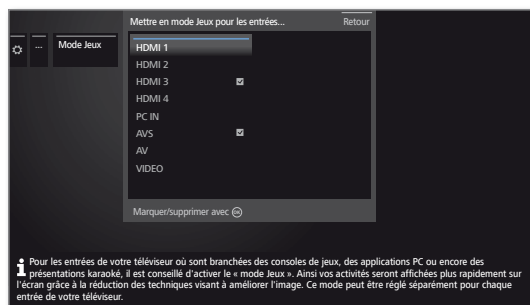

▼ ▲ Sélectionner branchement.  
**OK** Mode Jeux pour le branchement sélectionné activé / désactivé.

Vous reconnaissez les raccordements AV avec mode Jeux au symbole  placé derrière la désignation de raccordement. Dans la liste des émetteurs avancée, un symbole  est affiché derrière l'entrée AV correspondante lorsqu'un filtre de liste AV est appliqué.

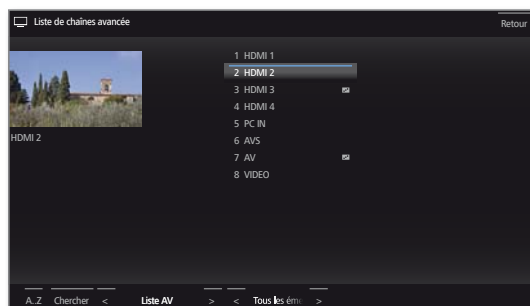

## Brancher les appareils aux raccords HDMI

Les raccords HDMI (High Definition Multimedia Interface) permettent la transmission de signaux d'image et de son numériques d'un lecteur, (par ex. lecteur DVD, lecteur Blu-ray, console de jeux, caméscope, Décodeur DVB) via un seul câble de raccordement.

Les données numériques d'image et de son sont transmises en numérique sans compression de données et ne présentent ainsi pas de perte de qualité.

Cinq appareils maximum peuvent être raccordés en cascade à chaque prise HDMI. Les appareils sont classés dans la liste AV et dans l'aperçu des chaînes sous la prise HDMI correspondante. Si l'appareil correspondant transmet son propre nom, celui-ci apparaît à la place de la désignation du raccordement.

Votre téléviseur peut retranscrire de manière optimale des films 24p depuis un lecteur raccordé via la connexion HDMI dans un lecteur, par exemple. Loewe BluTech Vision 3D.

Grâce à un câble adaptateur DVI/HDMI, les signaux DVI peuvent également être restitués via le raccordement HDMI. Le son doit être reçu en supplément (voir colonne de droite).

HDMI et DVI utilisent le même procédé HDCP de protection contre la copie.

### Raccorder l'appareil

Mettez tous les appareils hors service avant le raccordement.

Raccordez l'appareil à l'aide d'un câble **HDMI** (type A, 19 pôles) à l'une des prises HDMI du téléviseur.

Le raccordement d'un appareil HDMI sur la prise HDMI latérale (par ex. caméscope) s'effectue de la même manière que sur l'illustration.

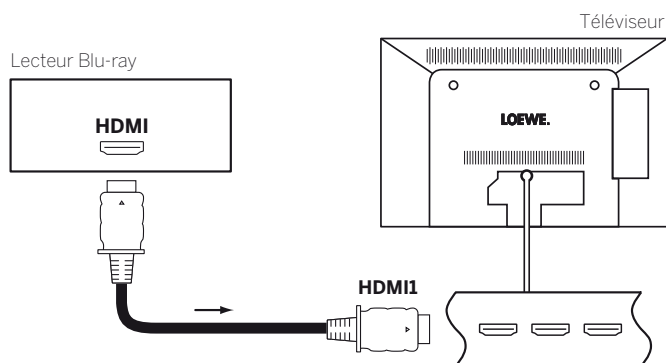

Exemple de raccordement d'un appareil HDMI (par ex., lecteur Blu-ray)

### Brancher un périphérique externe via un adaptateur HDMI / DVI

Si votre périphérique externe, par exemple le PC, dispose d'une interface DVI, vous pourrez également raccorder le périphérique à votre téléviseur via la prise HDMI.

Si un câble adaptateur DVI/HDMI est utilisé, le son correspondant, via la prise d'entrée audio de l'adaptateur VGA<sup>1</sup>, peut être reçu sur l'entrée **PC IN** du téléviseur.

### Brancher un périphérique externe via HDMI

Si votre périphérique externe dispose d'un port HDMI, généralement le son via le branchement HDMI est également transféré.

Si ce n'était pas le cas, veuillez raccorder le son analogique ou numérique comme indiqué ci-dessus. Vous trouverez de plus amples informations sur le modèle de l'interface HDMI de votre périphérique externe, comme votre PC, dans la notice d'utilisation correspondante.

### Transmission depuis l'appareil

Si l'appareil prend en charge la fonctionnalité **Digital Link HD** sur la prise **HDMI**, le téléviseur se commutera automatiquement sur l'appareil HDMI de l'entrée HDMI correspondante au démarrage de la lecture.

L'entrée HDMI peut également être appelée manuellement :



Afficher la **Liste AV**.





▲ ▼ Sélectionnez la prise **HDMI**.  
Sur les appareils compatibles **Digital Link HD**, il se peut que le nom de l'appareil apparaisse à la place de la désignation de raccordement.

**OK** Commuter.

Démarrer la lecture sur l'appareil HDMI raccordé. Le meilleur format pour l'image est reconnu et réglé automatiquement.

## Commandes des périphériques compatibles Digital Link HD (HDMI CEC)

Lors de la lecture à l'aide d'un périphérique externe compatible Digital Link HD raccordé à une prise HDMI du téléviseur, les commandes effectuées par la télécommande sont transmises au périphérique externe, à quelques exceptions près (Volume, Mode muet). Un message s'affiche à l'écran dès que vous commutez vers l'entrée HDMI correspondante.

-  **TV** Pression courte: commuter en mode TV (retour à la chaîne précédente).
-  **TV** Pression longue: commuter les ordres de la télécommande entre commandes HDMI et TV.  
Un message affiché à l'écran vous informe du mode sélectionné.

## Extinction automatique des appareils externes

Le dispositif peut être désactivé lors du retour au mode TV par une pression brève sur la touche **TV** (voir ci-dessus).

Vous trouverez le réglage dans **Paramètres du système → Branchements → Digital Link → Extinction du périphérique externe avec la touche TV**.

**i** Point de menu uniquement sélectionnable lorsque le réglage **Fonctionnalité « Digital Link HD » → oui** a été sélectionné.

## Mise en marche à distance du téléviseur via Digital Link

Vous pouvez décider de la mise en marche automatique du téléviseur depuis le Mode veille lorsqu'un disque est restitué ou un menu d'écran est affiché sur un appareil compatible **Digital Link HD** raccordé.

Vous trouverez le réglage dans **Paramètres du système → Branchements → Digital Link → Activation à distance du téléviseur**.

**i** Point de menu uniquement sélectionnable lorsque le réglage **Fonctionnalité « Digital Link HD » → oui** a été sélectionné.

## Éteindre le téléviseur et les périphériques raccordés (Mode veille)

**i** La commande du téléviseur doit être activée (voir plus haut).

-  Pression longue: mettre en veille le téléviseur et tous les périphériques CEC raccordés aux interfaces **HDMI** (Mode veille).

## Digital Link HD

### Digital Link HD (HDMI CEC)



Avec la commande de système **Digital Link HD** (HDMI CEC), les téléviseurs Loewe transmettent les signaux de la télécommande à travers la liaison HDMI du téléviseur aux appareils HDMI compatibles comme par ex. Loewe AudioVision. Ainsi vous pouvez installer un appareil HDMI compatible CEC dans un endroit couvert.

### Installation dans un endroit couvert d'appareils HDMI

Pour cela, affectez d'abord la **fonction HDMI CEC** à la touche de l'appareil de votre choix (**STB**, **VIDEO** ou **AUDIO**) avec le code **22**, comme indiqué dans le chapitre **Périphériques externes**, section **Régler la télécommande pour d'autres appareils Loewe**. Attribuez ensuite la fonction **Digital Link HD** à l'appareil HDMI utilisé.

### Attribuer l'appareil HDMI

**i** L'appareil HDMI compatible CEC est branché à une des prises HDMI du téléviseur et allumé.

   Appuyez pendant 5 secondes sur la touche de votre choix.

Un menu de sélection apparaît sur le téléviseur.

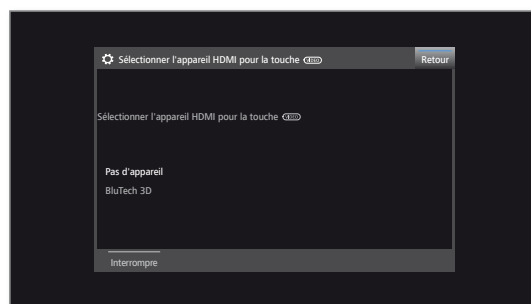

▲ ▼ Sélectionnez l'appareil souhaité dans la liste.  
**OK** Confirmez.

A partir de maintenant, les ordres de la télécommande du téléviseur seront transférés à l'appareil HDMI, si la touche de l'appareil correspondante (**STB**, **VIDEO** ou **AUDIO**) a été activée auparavant.

## Appareils raccordés à la prise AV

Un appareil supplémentaire, tel qu'un lecteur DVD, enregistreur vidéo/DVD etc., peut être raccordé au téléviseur à l'aide d'un adaptateur par la prise **AV**. L'adaptateur Scart requis fait partie d'un set d'adaptateurs (voir chapitre **Accessoires**).

Les prises AV peuvent ainsi traiter plusieurs types de signaux. Veuillez consulter la notice d'utilisation de l'appareil correspondant pour connaître le type de signal qu'émet votre appareil supplémentaire.

Étant donné la multitude d'appareils AV sur le marché, il n'est possible de traiter que de quelques exemplaires pour le branchement d'appareils supplémentaires aux prises AV.

### Mise en marche à distance du téléviseur via Digital Link

Vous pouvez décider de la mise en marche automatique du téléviseur depuis le Mode veille lorsqu'un disque est restitué ou un menu d'écran est affiché sur un appareil compatible **Digital Link Plus** raccordé à une entrée **AV**.

Vous trouverez le réglage dans **Paramètres du système** → **Branchements** → **Digital Link** → **Activation à distance du téléviseur**.

### Raccorder le lecteur DVD au téléviseur

■ Un **Lecteur DVD** a été sélectionné dans les **Paramètres du système** → **Branchements** → **Réglages du raccordement AV** → **Appareil sur la prise AV**.

Mettez tous les appareils hors service avant le raccordement.

Connectez la sortie Scart du lecteur DVD avec l'adaptateur Scart<sup>1</sup> à la prise **AV** du téléviseur.

Brancher la fiche de l'adaptateur dans la prise **AV** du téléviseur de sorte que la flèche de la fiche reste visible.

Utilisez à cette fin un câble entièrement équipé Scart (disponible dans les magasins spécialisés).

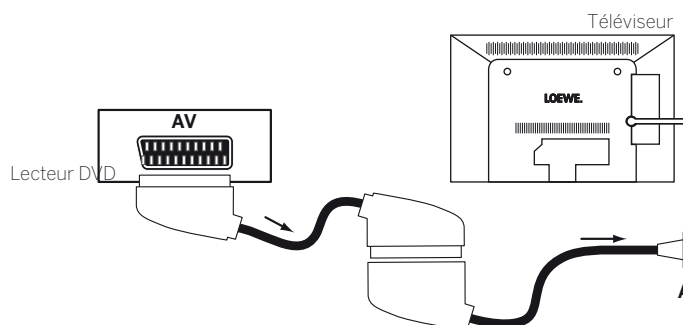

Exemple de raccordement d'un lecteur de DVD

### Transmission depuis l'appareil AV

Si l'appareil raccordé à **AV** prend en charge la fonctionnalité **Digital Link Plus** ou que oui a été sélectionné dans les **Paramètres du système** → **Branchements** → **Réglages du raccordement AV** → **Autoriser la tension de commutation sur AV** → **oui**, le téléviseur se commute automatiquement sur l'appareil AV de l'entrée AV correspondante au démarrage de la lecture.

L'entrée AV peut notamment être également appelée manuellement :



Afficher la **Liste AV**.



▲ ▼ Sélectionner **AV**,  
**OK** Commuter.

Démarrer la lecture sur l'appareil raccordé.

<sup>1</sup>Kit d'adaptateurs disponible en tant qu'accessoire (voir chapitre **Accessoires**).

## Raccorder l'enregistreur DVD au téléviseur

■ Un **Enregistreur DVD** a été sélectionné dans les **Paramètres du système** → **Branchements** → **Réglages du raccordement AV** → **Appareil sur la prise AV**.

Mettez tous les appareils hors service avant le raccordement.

Connectez la sortie Scart de l'enregistreur DVD avec l'adaptateur Scart<sup>1</sup> à la prise **AV** du téléviseur. Utilisez à cette fin un câble entièrement équipé Scart (disponible dans les magasins spécialisés). Brancher la fiche de l'adaptateur dans la prise **AV** du téléviseur de sorte que la flèche de la fiche reste visible.

Si vous souhaitez recevoir et enregistrer des chaînes analogiques avec le récepteur (tuner) installé dans l'enregistreur, l'enregistreur doit passer dans le câble d'antenne.

Branchez l'enregistreur DVD comme indiqué sur l'exemple de branchement ci-dessous.

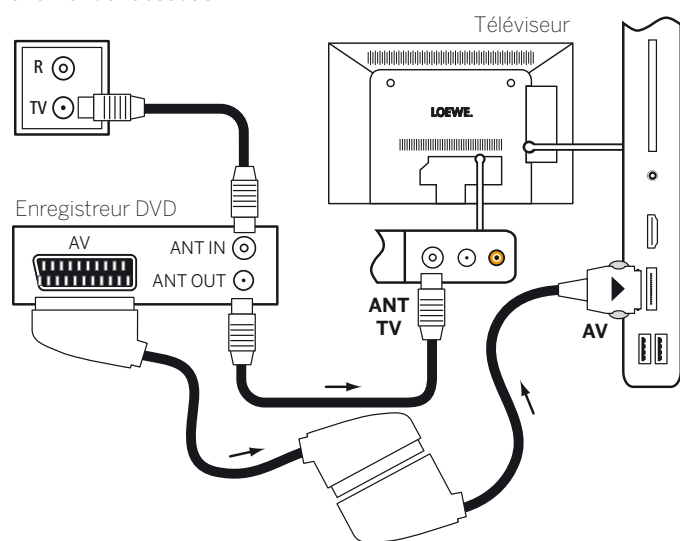

Exemple de raccordement d'un enregistreur de DVD

## Transmission depuis l'appareil AV

0 AV

Afficher la **Liste AV**.



OK

▲ ▼ Sélectionner **AV**,  
**OK** Commuter.

Démarrer la lecture sur l'appareil raccordé.

## Raccorder un caméscope / une caméra au téléviseur

■ Un autre appareil a été sélectionné dans les **Paramètres du système** → **Branchements** → **Réglages du raccordement AV** → **Appareil sur la prise AV**.

Éteignez tous les appareils avant le raccordement.

Connectez la sortie vidéo du caméscope à l'aide de l'adaptateur vidéo S<sup>1</sup> au branchement **AV** de votre téléviseur. Utilisez pour cela le câble AV joint au caméscope.

Brancher la fiche de l'adaptateur dans la prise **AV** du téléviseur de sorte que la flèche de la fiche reste visible.

Pour le branchement audio, un câble supplémentaire peut être requis selon le type de prise. Raccorder le signal sonore analogique du caméscope à l'adaptateur S-Video via la prise jack stéréo.

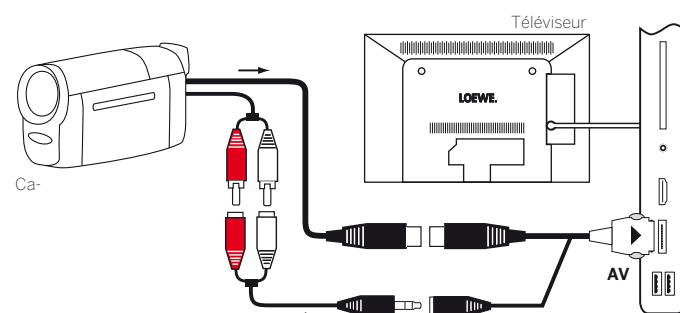

Exemple de raccordement d'un caméscope

Si votre caméscope possède une sortie HDMI, vous pouvez également brancher l'appareil par le biais de la prise HDMI **HDMI4** placée sur le côté.

## Transmission depuis l'appareil AV

0 AV

Afficher la **Liste AV**.



OK

▲ ▼ Sélectionner **AVS**,  
**OK** Commuter.

Démarrer la lecture sur l'appareil raccordé.

<sup>1</sup> Kit d'adaptateurs disponible en tant qu'accessoire (voir chapitre **Accessoires**).



## Appareils raccordés à la prise PC IN

L'entrée AV **PC IN** permet de raccorder un PC ou un boîtier décodeur au téléviseur et d'utiliser ainsi l'écran du téléviseur comme unité de sortie.

### Branchement PC / Décodeur DVB

**I** Lors du raccordement d'un PC ou d'un appareil supplémentaire à la prise **PC IN** du téléviseur, réglez auparavant le signal de sortie sur votre PC de façon à ce qu'il corresponde à l'un des signaux figurant dans le tableau dans le chapitre **Caractéristiques techniques**, section **Signaux via PC IN / HDMI**.

Éteignez tous les appareils avant le raccordement.

Raccorder le PC à la prise **PC IN** du téléviseur via un câble VGA<sup>1</sup> et un adaptateur VGA. Brancher la fiche de l'adaptateur dans la prise **PC IN** du téléviseur de sorte que la flèche de la fiche reste visible.

Raccorder le signal de son analogique du PC à l'adaptateur VGA via la prise jack stéréo.

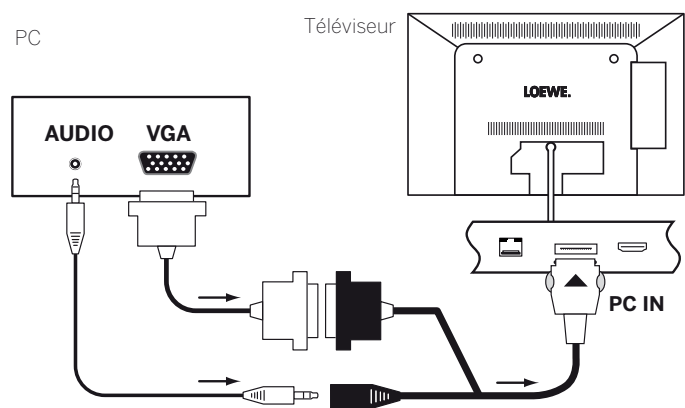

Exemple de raccordement d'un PC

### Branchement d'appareils avec raccord de composants (YPbPr / YUV)

Les périphériques externes avec raccord de composants YPbPr (désigné souvent aussi familièrement YUV ; voir également le **Glossaire** page ) peuvent être branchés par le biais de deux adaptateurs à la prise **PCIN** du téléviseur. Outre l'adaptateur VGA, un adaptateur VAG / de composants est requis (disponible dans le commerce).

La suite de la procédure de branchement des appareils s'effectue comme indiquée dans la colonne de gauche.

### Transmission depuis l'appareil



Afficher la **Liste AV**.



▲ ▼ Sélectionner **PC IN**,  
**OK** Commuter.

### Adapter la géométrie des images de votre PC

En fonction des formats d'image, vous pouvez régler la position (verticales, horizontale) et la position de la phase de l'image de votre PC. sous **Paramètres du système** → **Image** → **autres ...** → **PC IN - Affichage**.

<sup>1</sup>Kit d'adaptateurs disponible en tant qu'accessoire (voir chapitre **Accessoires**).

## Branchement d'un système audio

### Relier le (pré)amplificateur audio numérique via le canal retour audio (HDMI ARC)

À l'aide du câble HDMI, raccorder la prise femelle du téléviseur **HDMI1** à la prise HDMI du (pré)amplificateur audio ARC (par ex. **Loewe MediaVision 3D**). Il n'est pas nécessaire d'enregistrer l'amplificateur sur le téléviseur.

Le son du téléviseur est lu par le système MediaVision 3D/Subwoofer.

Vous trouverez de plus amples informations sur le câblage de MediaVision 3D, des haut-parleurs et du Subwoofer dans le mode d'emploi des appareils correspondants.

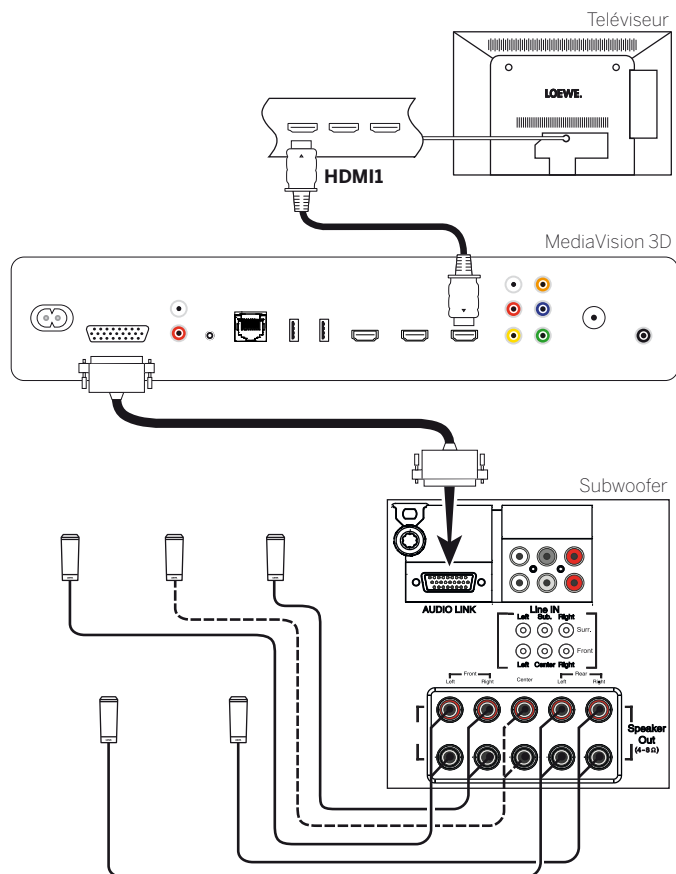

Connexion système audio à la TV

## Branchement de l'amplificateur HiFi/AV

### Branchement de l'amplificateur HiFi/AV numérique

Connecter la sortie son numérique du téléviseur **SPDIF OUT** à l'entrée son numérique de l'amplificateur avec un câble jack:

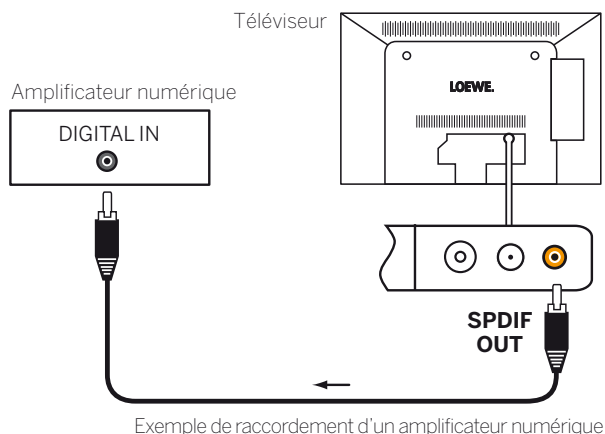

Exemple de raccordement d'un amplificateur numérique

### Restituer la sortie du son par l'amplificateur HiFi/AV

La sortie du son par un amplificateur HiFi/AV connecté est configurée dans l'assistant des composants du son (voir chapitre **Paramètres du système**, section **Branchements – Composants du son**).

## Retransmission du son d'appareils externes

Vous pouvez raccorder des appareils AV externes (par exemple lecteur MP3, lecteur de DVD) aux sortie AV du téléviseur.

### Brancher un appareil externe (par ex., un lecteur MP3)

Connectez la sortie (prise jack) du lecteur MP3 via l'adaptateur vidéo S<sup>1</sup> à la prise **AV** du téléviseur.

Brancher la fiche de l'adaptateur dans la prise **AV** du téléviseur de sorte que la flèche de la fiche reste visible.

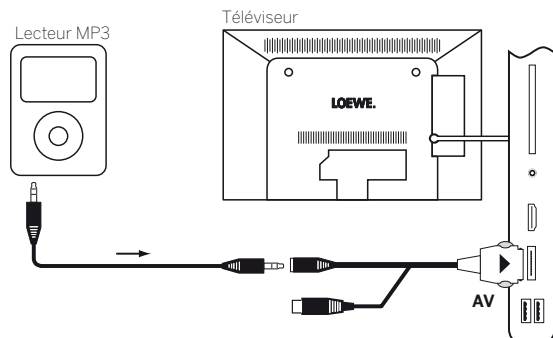

Exemple de raccordement d'un lecteur MP3

## Interface série RS-232C (RJ12)

Vous pouvez relier l'Individual Sound Projector ID de Loewe ou un systèmes de réseautage domestique d'autres marques (par ex. AMX, Crestron) à votre téléviseur via l'interface RS-232C (RJ12).

Veillez-vous adresser à votre revendeur pour la configuration de l'interface RS-232C (RJ12) et pour obtenir de plus amples informations sur les différents systèmes de réseautage domestique.

### Sélectionner l'entrée AV

**i** La sélection de l'entrée AV est ici décrite en exemple pour un appareil connecté à la prise **AV** (Voir plus haut branchement). La procédure s'applique également à la sélection des autres entrées AV.



**HOME** : ouvrir l'affichage **HOME**.



◀ ▶ ▲ ▼ Sélectionner **Extras**.  
**OK** Afficher Extras.

▲ ▼ Sélectionner **Liste AV**.  
**OK** Afficher liste AV.



▼ ▲ Sélectionner la source AV souhaitée.  
**OK** Commuter sur la source AV.

Après la sélection de l'entrée AV, démarrer la retransmission d'un appareil externe.

### Lire uniquement le son de la source AV (Écran éteint)

Pour lire uniquement le son d'un lecteur (par ex. lecteur MP3), vous pouvez sélectionner les sources de sorte que l'écran s'éteint.

**i** La puissance consommée du téléviseur baisse lorsque l'écran est éteint.



Ouvrir la liste d'émetteurs **AV**.



▼ ▲ Sélectionnez le raccordement souhaité.  
**OK** appuyer au moins pendant deux secondes.

<sup>1</sup> Kit d'adaptateurs disponible en tant qu'accessoire (voir chapitre **Accessoires**).

## Commander des appareils Loewe

### Utiliser la télécommande pour le mode TV du téléviseur

 Appuyer sur la touche **touche TV**, l'affichage situé au-dessus s'allume pendant environ 5 secondes.

### Utiliser la télécommande pour un enregistreur Loewe

 Appuyer sur la touche **touche STB**, l'affichage situé au-dessus s'allume pendant environ 5 secondes.

### Utiliser la télécommande pour un lecteur Loewe

 Appuyer sur la touche **touche VIDEO**, l'affichage situé au-dessus s'allume pendant environ 5 secondes.



### Utiliser la télécommande pour le mode Radio du téléviseur

 Appuyer sur la touche **touche AUDIO**, l'affichage situé au-dessus s'allume pendant environ 5 secondes.

Tant qu'une touche reste appuyée, l'affichage du mode de fonctionnement choisi s'allume (**TV – STB – VIDEO – AUDIO**). Ainsi, à chaque pression sur la touche, vous contrôlez le mode de fonctionnement réglé sur la télécommande.

La **configuration usine** de l'appareil est décrite ci-dessus (voir également tableau sur la colonne de droite). L'attribution des touches de l'appareil peut être modifiée en fonction des appareils supplémentaires existants (voir colonne de droite).

### Régler l'appareil pour les fonctions de commande du son de la télécommande

Les touches de commandes du son Volume () ou Son activé / désactivé () ont été configurées départ usine pour agir sur le téléviseur. L'appareil à commander peut être modifié.



**i** L'appareil commandé doit **d'abord** être programmé sur l'une des touches de la télécommande de l'appareil (voir colonne de droite) avant de modifier les fonctions de commande du son sur l'appareil correspondant.

  Appuyer sur la touche **TV** et sur la touche numérotée simultanément pendant au moins 5 secondes. La LED au-dessus de la touche **TV** clignote deux fois.

Fonction	Touches	Appareil
Fonctions audio	TV + 3	Auro/AudioVision/MediaVision 3D
	TV + 4	Mediacenter
	TV + 5	<b>Loewe TV</b>
	TV + 6	Loewe TV avec projecteur sonore sans connexion au système

### Régler la télécommande pour d'autres appareils Loewe

Vous pouvez commander plusieurs appareils Loewe avec la télécommande. Les touches de l'appareil **STB – VIDEO – AUDIO** peuvent être réattribuées pour commander les multiples appareils Loewe.

  Appuyez simultanément sur la touche de l'appareil de votre choix et sur la **touche STOP** pendant 5 secondes, jusqu'à ce que la diode LED correspondante clignote deux fois.

Ensuite, saisissez le code à deux chiffres de l'appareil dans la liste ci-après. La LED correspondante clignote deux fois.

Appareil	Code	Réglages d'usine
Loewe ViewVision 8106 H	10	
Loewe Viewvision, Centros 21x2	12	
Loewe ViewVision DR+ DVB-T	13	
Loewe Auro 2216 PS/8116 DT	14	
Loewe BluTech Vision Interactive	15	
Loewe Soundprojector	17	
<b>Base de données du Décodeur DVB (STB)</b>	<b>18</b>	<b>STB</b>
<b>Loewe TV - Radio numérique</b>	<b>19</b>	<b>AUDIO</b>
Loewe Mediacenter	20	
<b>Loewe BluTech Vision 3D</b>	<b>21</b>	<b>VIDEO</b>
Mode HDMI CEC	22	
Loewe AudioVision	24	
Loewe Individual Sound Projector ID	25	
Apple IR codes	26	
Apple IR codes (Apple TV-2G)	27	
Loewe Soundbox	28	
Loewe SoundVision	29	
Loewe AirSpeaker	30	
Loewe SoundPort	31	
Loewe MediaVision 3D	35	
Rétablissement du réglage usine	99	

**i** Les codes indiqués ici sont uniquement valables pour la commande directe de l'appareil supplémentaire.

**i** Les codes disponibles peuvent varier selon la version micrologicielle de la télécommande.

## Paramétrer la télécommande

À l'aide du code des touches **18** (Base de données décodeur), votre télécommande Assist peut être programmée pour votre décodeur (par exemple, Décodeur, récepteur câblé externe). Pour éviter d'avoir à utiliser plusieurs télécommandes.

**i** Pour en savoir plus sur les codes de touches à deux chiffres, voir chapitre **Périphériques externes**, section **Commander des appareils Loewe**.

Vous disposez des options suivantes pour la programmation :

- Entrez un numéro de code à trois chiffres
- Lecture du décodeur

Paramétrer les touches individuelles

Effacer les codes appris.

**i** Ci-dessous un exemple décrit la touche **STB** dans la mesure où le réglage d'usine du code appareil 18 est prédéfini pour cette touche. Il est également possible d'attribuer le code 18 aux touches **AUDIO** et **RADIO** pour une description détaillée.

### Entrez un numéro de code à trois chiffres

La programmation de la touche **STB** peut être effectuée directement à l'aide d'un code à trois chiffres dépendant de l'appareil. Vous trouverez une liste avec ces codes dans le chapitre **Page de codes** à la fin de la présente notice d'utilisation.

  Maintenir les touches **STB** et **OK** appuyées durant cinq secondes. La LED de la touche **STB** clignote deux fois.

Entrer le code à trois chiffres de la liste. **STB** s'allume pour une seconde.

**OK** Pour quitter le mode de programmation. La LED clignote deux fois lorsque la programmation a réussi.

**i** Si vous entrez un code incorrect, la LED s'allume durant environ deux secondes. Renouvelez alors le processus de programmation.

### Lecture du décodeur programmé

Le code de l'appareil actuellement programmé sur la touche **STB** peut être affiché par télécommande.

  Maintenir les touches **STB** et **OK** appuyées durant cinq secondes. La LED de la touche **STB** clignote deux fois.

 Appuyez sur la touche **INFO**.

La LED au-dessus de la touche **STB** indique le code programmé en clignotant. Le chiffre « 0 » est affiché par cinq clignotements rapides.

### Paramétrer les touches

Toutes les touches (à l'exception des touches de l'appareil **TV**, **STB**, **VIDEO** et **AUDIO**, ainsi que des touches **V+/-**, **◀** et **(WEB)**) peuvent être paramétrées pour la commande des appareils n'étant pas inclus dans la base de données intégrée. Les fonctions des touches sélectionnées sont alors totalement ou partiellement remplacées par les nouveaux codes.

**i** Placez la télécommande TV et la télécommande à remplacer l'une en face de l'autre, avec un espace de 1 à 5 cm dégagé entre les fenêtres infrarouges (voir schéma).

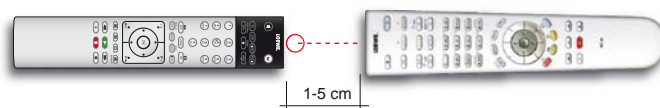

  Appuyer simultanément sur la touche **STB** et la **touche rouge** durant cinq secondes. La LED au-dessus de la touche **STB** est allumée en permanence.

 Appuyer sur la touche de la télécommande TV à programmer.

La LED au-dessus de la touche **STB** clignote.

 Sur la télécommande d'origine, appuyez sur la touche à paramétrer.

La LED de la touche **STB** clignote deux fois.

Si le code n'est pas identifié correctement, blinkt la LED au-dessus de la touche **STB** clignote dix fois. Répétez alors votre saisie sur la télécommande d'origine. Corrigez si nécessaire la disposition des deux télécommandes. Procédez de la même manière avec les autres touches.

 Pour quitter le mode d'apprentissage, appuyez une nouvelle fois sur la touche **STB**.

**i** Au bout de 10 secondes sans saisie, le mode d'apprentissage prend fin automatiquement.

**i** Il est possible que tous les codes de télécommande ne puissent pas être paramétrés.

**i** Vous pouvez noter les fonctions que vous avez affectées aux touches dans les pages de notes à la fin de la notice d'utilisation.

## Effacer une fonction de touches unique

Vous pouvez effacer la fonction paramétrée sur une touche unique.

-   Appuyer simultanément sur la touche **STB** et la **touche verte** durant cinq secondes. La LED au-dessus de la touche **STB** est allumée en permanence.



Appuyer sur la touche de la télécommande TV à supprimer.

La LED de la touche **STB** clignote deux fois.

Procédez de la même manière pour effacer d'autres touches.



Pour quitter le mode d'effacement, appuyez une nouvelle fois sur la touche **STB**.

La LED de la touche **STB** clignote une fois.

## Effacer toutes les fonctions des touches d'une touche de l'appareil

Vous pouvez effacer toutes les fonctions paramétrées sur la touche **STB**.

-   Appuyer simultanément sur la touche **STB** et la **touche jaune** durant cinq secondes. La LED de la touche **STB** clignote deux fois.

## Supprimer toutes les fonctions de touches de toutes les touches d'appareil

Vous pouvez effacer toutes les fonctions paramétrées sur les touches de l'appareil **TV**, **STB**, **VIDEO** ou **AUDIO**.

-   Appuyer simultanément sur la touche **STB** et la **touche bleue** durant cinq secondes. Les LED au-dessus des touches de l'appareil clignotent deux fois.

## Applications Loewe

Loewe vous propose différentes apps pour vos appareils mobiles :

### Application Internetradio de Loewe

**L'App Loewe Internetradio** vous permet d'accéder aux offres Radio Internet de vTuner sur vos produits Apple iPhone, iPad ou iPod touch (à partir de iOS 3.0). Vos réglages personnels comme par exemple la synchronisation des favoris vTuner avec ceux du téléviseur après l'enregistrement de votre produit Apple sur la page d'accueil Assistance Loewe.

### Application VideoNet de Loewe

**L'app Loewe VideoNet** vous offre un accès libre et direct aux meilleures vidéos sur le réseau. L'app reproduit en direct des podcasts, screencasts et Web-Shows actuels directement sur votre iPad. Avec la fonction favoris, vous pouvez ajouter en un clic des vidéos à votre liste de favoris personnelle. Vous pouvez ainsi regarder à chaque instant de nouveaux épisodes actuels. Avec la fonction « Send-to-TV », des vidéos sélectionnées peuvent être envoyées à votre téléviseur Loewe et reproduites.

Cette app est disponible via l'Appstore pour les Apple iPad (à partir de iOS 3.2).

Pour utiliser l'ensemble des fonctionnalités, vous devez connecter (Pairing) l'app VideoNet de votre téléviseur (que vous trouverez dans la rubrique **MediaNet**) à l'app VideoNet de votre iPad. Vous trouverez la description exacte des étapes obligatoires dans le mode d'emploi de l'app iPad sous le point **Pairing**.

### Application Assist Media de Loewe

**L'app Loewe Assist Media** est une application performante, pouvant non seulement remplacer la télécommande dans votre réseau domestique, mais également envoyer des archives EPG et DR + de votre téléviseur sur votre iPad. Vous pouvez en outre transférer la liste d'émetteurs de votre téléviseur sur votre iPad, programmer des entrées de minuterie, démarrer un enregistrement immédiat et ajouter des favoris personnels sur l'écran d'accueil de l'app.

Dans l'application **Loewe Assist Media**, il est possible d'utiliser le clavier de votre iPad en limitant la saisie de texte à l'écran (par ex. dans le navigateur). Les textes saisis sont repris après confirmation via le téléviseur.

Cette app est disponible via l'Appstore pour les Apple iPad (à partir de iOS 4.0).

## Vue d'ensemble des conditions requises pour utiliser l'application Assist Media pour l'iPad d'Apple

### 1. Routeur WLAN et réseau domestique

Un routeur WLAN doit être raccordé et configuré.

### 2. Le téléviseur Loewe est connecté au réseau domestique via LAN / WLAN

Vous pouvez consulter les paramètres réseau du téléviseur Loewe via l'affichage **HOME** → **Paramètres du système** → **Multimédia / Réseau** → **Paramètres réseau** → **Réseau**.

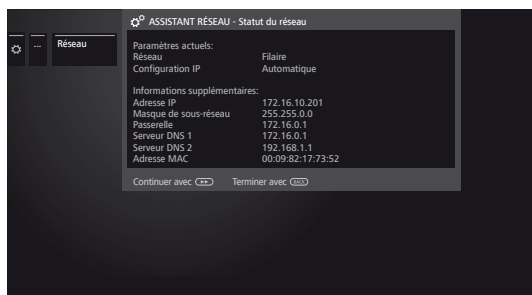

Sélectionnez le type de connexion à Internet de votre téléviseur : LAN (câblé) ou WLAN (sans fil). Ici vous pouvez voir le nom du réseau et l'adresse IP du téléviseur. Cette adresse, affichée dans l'application **Assist Media (Paramètres → Connecter)**, est destinée à différencier les différents appareils du réseau.

### 3. Raccordement par câble numérique / par satellite (DVB-C/-S) disponible

Loewe recommande d'utiliser la connectique DVB-C ou DVB-S de votre téléviseur. Vous avez ainsi la possibilité d'utiliser toutes les fonctions de l'application **Assist Media** pour votre iPad. En cas de réception TV analogique, **Assist Media** n'est pas en mesure de représenter l'ensemble de l'EPG par exemple.

### 4. Les Paramètres DR+ Streaming ont été vérifiés

Dans les paramètres **DR+ Streaming** sous **HOME** → **Paramètres du système** → **Commandes** → **autres...** → **DR+** → **DR+ Streaming**, veuillez sélectionner l'option **oui** pour les deux premières positions **Partager l'archive DR+ avec d'autres dispositifs** et **Accéder à d'autres archives**.



Dans les paramètres de DR+ Streaming, vous pouvez également définir le nom de votre téléviseur tel qu'il apparaît dans l'application. Après renommer, veuillez éteindre le téléviseur avec l'interrupteur général.

## 5. Configurer Apple ID

Si vous ne l'avez pas encore fait, veuillez créer un compte utilisateur (Apple ID) sur votre iPad dans les **Paramètres** sous **iTunes & AppStores**.

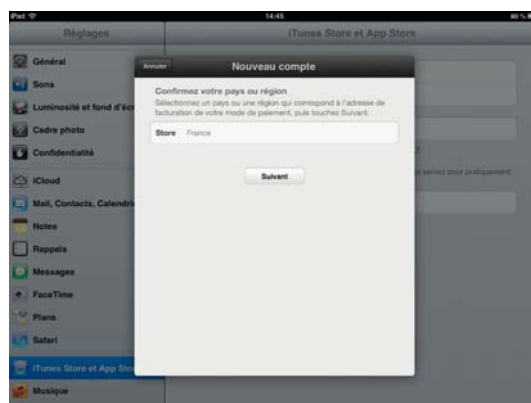

Suivez les instructions.

Vous pouvez alors télécharger l'application **Assist Media** de Loewe pour iPad depuis l'App Store.

## 6. Installer l'application Loewe Assist Media

Ouvrir **App Store**.



Entrez le mot-clé **Loewe** ci-dessus à droite dans la barre de recherche. Démarrer la recherche en appuyant sur **Chercher**.



Installer l'application **Assist Media** en appuyant sur **GRATUIT**. Suivez ensuite les instructions pour l'installation de votre application.

## 7. Configurer l'application Assist Media

Veillez activer les services de repérage pour les applications **Assist Media** et **Cartes** sur votre iPad dans **Paramètres** → **Protection de données** → **Services de repérage**. Cela est nécessaire pour utiliser des fonctions spécifiques aux différents pays. Vous pouvez ensuite par exemple utiliser le service vidéo Maxdome.



Ouvrez l'application **Assist Media** sur votre iPad. Elle va rechercher des téléviseurs Loewe dans votre réseau domestique. Suivez les instructions et sélectionnez le téléviseur souhaité.

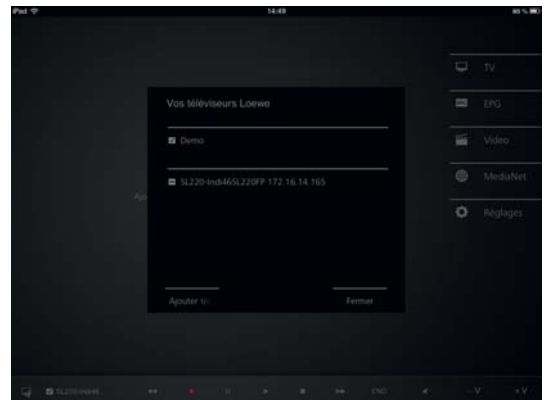

À l'étape suivante, sélectionnez la liste d'émetteurs que l'application doit charger : la liste principale en désordre ou l'une de vos listes personnelles. Le chargement des données EPG démarre ensuite. L'application sera disponible au bout de quelques minutes de chargement, d'autres paquets de données EPG sont chargés en arrière-plan.





Problème :	Cause possible	Solution / Remarque
Le téléviseur s'éteint automatiquement.	L' <b>arrêt automatique</b> éteint le téléviseur pour des raisons d'économie d'énergie après 4 heures sans commande, dans la mesure où au moins un groupe de réception de signaux est réglé sur le mode d'efficacité énergétique <b>Usage domestique</b> .	L'utilisation de l'arrêt automatique est recommandé pour des raisons d'économie d'énergie et de sécurité.
Tous les menus apparaissent dans une <b>langue erronée</b> .	La langue du menu a été mal sélectionnée par erreur.	<b>Régler la langue des menus :</b> Appuyez sur la touche <b>HOME</b> . Afficher le dernier élément du menu en bas à gauche (⚙️). Dans la liste suivante, sélectionner la quatrième entrée depuis le haut puis passer dans la colonne suivante. Appuyez sur <b>OK</b> pour afficher le premier élément de liste. Sélectionnez la langue et confirmer avec <b>OK</b> .
Problèmes généraux lors du raccordement d' <b>appareils externes</b> via une <b>entrée AV</b> .	Le <b>type de signal</b> est mal réglé.	Régler correctement le signal ( <b>Paramètres du système</b> → <b>Branchements</b> → <b>Réglages du raccordement AV</b> → <b>Type de signal</b> ). Si « <b>automatique</b> » est réglé pour la <b>norme AV</b> ou pour le <b>type de signal</b> , ceci peut entraîner des détections d'erreurs pour les signaux non conformes. La norme et le signal doivent alors être réglés conformément aux données du mode d'emploi de l'appareil externe.
Dans le <b>Télétexte</b> , la représentation de <b>différents caractères</b> est incorrecte.	Le jeu de caractères dans les <b>Paramètres du système</b> est incorrect.	Sélectionner le jeu de caractères correct : <b>Paramètres du système</b> → <b>Commandes</b> → <b>autres ...</b> → <b>Télétexte standard</b> → <b>Jeu de caractères</b> → <b>Standard</b> ou sélectionner le jeu de caractères correspondant.
Des erreurs surviennent lors de l'utilisation d'un module CA.		Eteignez votre téléviseur. Retirez le module CA du téléviseur. Attendez quelques secondes. Reconnectez le module CA. Rallumez votre téléviseur.
<b>Aucun son</b> par l' <b>amplificateur audio</b> numérique externe.	L'amplificateur audio digital externe n'accepte pas le format de son sélectionné (Dolby Digital, dts, MPEG).	Régler sur le lecteur DVD la sélection de son PCM-Stéréo. Pour les chaînes DVB, sur le téléviseur, commuter sur stéréo <b>Langue / son</b> .
Un enregistrement <b>programmé</b> n'a pas été effectué.	L'émission a été supprimée des données EPG par le fournisseur, par ex. en raison d'un changement de programme L'émetteur qui sert à l'enregistrement ne supporte pas la <b>gestion du temps automatique (Enregistrement précis)</b> .	Pour la transmission de données pour l'utilisation de la <b>gestion horaire automatique</b> seules les chaînes de télévision sont responsables. La disponibilité des données correspondantes ne peut pas être garantie.
Il manque le début ou la fin d'un enregistrement programmé, même si la <b>gestion du temps automatique (Enregistrement précis)</b> a été utilisée.	L'heure de l'émission a été reportée et l'émetteur utilisé pour l'enregistrement n'a pas actualisé les données.	Pour la transmission de données pour l'utilisation de la <b>gestion horaire automatique</b> , seules les chaînes de télévision sont responsables. La disponibilité des données correspondantes ne peut pas être garantie.
Aucune adresse IP n'est assignée <b>automatiquement</b> à votre téléviseur si vous choisissez une attribution IP.	Aucun serveur DHCP n'est en service dans votre réseau.	Configurez un serveur DHCP. Attribuez <b>manuellement</b> une adresse IP au téléviseur.

Problème :	Cause possible	Solution / Remarque
Aucun son n'est émis lors de la reproduction d'un fichier vidéo ou musical.	<p>a) Le son est coupé sur le téléviseur ou le volume est trop bas.</p> <p>b) Un appareil audio inexistant ou éteint est enregistré in <b>Paramètres du système</b> → <b>Connexions</b> → <b>Composants du son</b> (par exemple <b>Amplificateur HiFi/AV</b>).</p>	<p>a) Augmentez le volume en appuyant longuement sur la <b>touche V+</b> de la télécommande. Cela permet aussi d'activer le son en cas de son coupé.</p> <p>b) Connectez l'appareil audio et activez-le. Dans <b>l'Assistant des composants de son</b> retournez sur <b>haut-parleur TV</b>.</p>
Bien que le fichier soit visible sur le serveur média, il ne sera pas affiché dans le MediaPortal.	Votre serveur média ne mettra pas le fichier à votre disposition.	Changez votre serveur média. Vous devriez également lire la chapitre <b>Caractéristiques techniques</b> , section <b>Médias</b> → <b>Logiciel du serveur média</b> .
Il n'est pas possible de reproduire le fichier média affiché.	Le format du fichier n'est pas supporté (voir aussi les limitations dans le chapitre <b>Caractéristiques techniques</b> , section <b>Formats fichier supportés</b> ).	Il n'y a pas de remède.
Les caractères contenus dans la clé WLAN du routeur sans fil ne peuvent pas être saisis pour la configuration réseau sur le téléviseur.	L'appareil n'est pas compatible avec tous les caractères spéciaux.	Changez le code WLAN du routeur.
Quand'on cherche les routeurs sans fil aucun appareil n'est trouvé.	Le routeur n'est pas prêt pour la communication sans fil.	Vérifiez votre routeur sans fil. Essayez de nouveau d'établir la connexion après quelques minutes.

Si dans une connexion **sans fil** des **malfunctionnements** se produisent comme par exemple des **interruptions** dans la reproduction ou bien une **réaction lente** des appareils pendant le fonctionnement, vous pouvez essayer les étapes suivantes :



- Tenez-vous au moins à trois mètres de **distance** des fours à micro-ondes, des appareils Bluetooth, des téléphones portables et des appareils compatibles Wi-Fi comme les imprimantes et les PDA.
- Changez le canal actif sur le routeur WLAN.

## Caractéristiques techniques

Type	Connect ID 55 	Connect ID 46 	Connect ID 40 
Référence	52465x85	52464x85	52463x85
Dimensions de l'appareil sans pied (l x H x P) Dimensions de l'appareil avec pied (l x H x P)	125,8 x 78,4 x 8,8 cm 125,8 x 78,4 x 12,7 cm	106,4 x 67,4 x 7,8 cm 106,4 x 68,2 x 24,1 cm	93,1 x 59,8 x 7,8 cm 93,1 x 60,8 x 24,1 cm
Poids de l'appareil sans pied (approx.) Poids de l'appareil avec pied (approx.)	30,1 kg 31,1 kg	19,5 kg 19,8 kg	16,1 kg 16,4 kg
Technologie d'écran	LCD Full HD avec technologie de rétroéclairage LED		
Diagonale d'écran / format d'image	140 cm / 16:9	117 cm / 16:9	102 cm / 16:9
Résolution / Motion Response	1920 x 1080 px / 200 Hz		
Rapport contraste (statique / dynamique)	7.000 : 1 / 7.000.000 : 1		6.000 : 1 / 6.000.000 : 1
Angle de vue (horizontal / vertical)	178° / 178°		
Puissance consommée en mode « on » max. (puissance audio 1/8 de la valeur max.) Puissance consommée en mode Home Puissance consommée en mode veille Puissance consommée avec appareil éteint	105 W 78 W < 0,5 W 0 W	89 W 65 W < 0,5 W 0 W	79 W 61 W < 0,5 W 0 W
Température ambiante	5° C – 35° C		
Taux d'humidité relatif de l'air (non condensé)	20 – 80%		
Pression atmosphérique	800 – 1114hPa (0-2000m au dessus du niveau de la mer)		
Désignation du châssis :	SL 212		
Alimentation électrique	220 V – 240 V/50–60 Hz		
Tuner : Terr./câble : Satellite	VHF/Hyperband/UHF 4 niveaux : 13/18V/22kHz / 16 niveaux : DiSEqC 1.0 / Système de câble unique : EN 50494		
Plage : Terr./câble : Satellite	Terr./câble : 45 MHz à 860 MHz Satellite 950 MHz bis 2150 MHz		
Nombre de mémoires pour les chaînes, y compris AV et radio :	6000		
Normes TV : analogique : numérique :	B/G, I, L, D/K, M, N DVB-T/T2, DVB-C, DVB-S/S2		
Normes couleur :	SECAM, PAL, NTSC, NTSC-V, PAL-V (60 Hz)		
Normes son : analogique : BG, DK, MN : BG, I, DK : L (ou g) LI : numérique :	Mono, Stéréo, Bi-canal FM A2 Nicom FM Nicom AM Mono, Stéréo, Bi-canal, PCM, Dolby Digital, Dolby Digital Plus, Dolby Digital Pulse		
Puissance de sortie audio (sinus / musique)	2 x 20 W / 2 x 40 W		
Télétexte :	TOP FLOF		
Mémoire de pages :	1000		

## Fonction des raccordements

Le tableau suivant présente la désignation, le type et la fonction des raccordements.

Désignation	Type	Fonction / signal
 220-240V- 50/60 Hz	Prise réseau	220-240 V ~ 50 / 60 Hz Alimentation électrique
<b>RS-232C</b>	RJ12	Data I/O : Interface série
<b>PC IN</b>	Mini AV	Video IN : avec adaptateur VGA : Signal d'image PC/STB Component (YPbPr) Audio IN : L/R
<b>ANT TV</b> 5V±0.80 mA	Prise IEC	75 Ohm / 5 V / 80 mA : Antenne/câble analogique / DVB-T/T2 / DVB-C
<b>ANT SAT</b> 13.18V±0.400mAmax	Prise F	75 Ohm / 13/18 V / 400 mA : ANT-SAT DVB-S/S2
<b>SPDIF OUT</b>	Jack (orange)	SPDIF OUT : Sortie son numérique
<b>HDMI1</b> <b>HDMI2</b> <b>HDMI3</b> <b>HDMI4</b>	HDMI type A (4x)	Digital Video/Audio IN (HDMI1, HDMI2, HDMI3, HDMI4) : Digital Audio OUT (HDMI1 via HDMI ARC) : Image et son numériques
<b>LAN</b>	RJ-45	Ethernet / Fast Ethernet : Interface réseau
<b>USB</b>	USB type A (3x)	USB 2.0 (max. 500 mA) : Fichiers multimédias / Mise à jour logicielle
<b>AV</b>	Mini AV	Video IN : avec adaptateur Scart : Y/C (S-VHS/Hi 8) SVC (VHS/8 mm) RGB Video IN : avec adaptateur S-vidéo : Y/C (S-VHS/Hi 8) SVC (VHS/8 mm) Audio IN : L/R
	Jack 3,5 mm	Casque 32-200 Ohm
<b>CI-COMMON INTERFACE</b>	Emplacement CI	Common Interface : Emplacement enfichable pour module CA

■ Connect ID 40-55
Notice d'utilisation
Caractéristiques techniques

---

## Médias

### Formats de fichier pris en charge

**Images : JPEG, PNG**

**Audio : MP3, M4A** (AAC LC), **WMA** (sans perte), **FLAC, WAV (PCM)**

**Vidéo : AVI** (MPEG-1/2, XviD, AC3, MP3), **WMV** (WMV9, VC-1, WMA9, WMA Pro), **MP4** (XviD, H.264/MPEG-4 AVC, AAC LC), **MOV** (H.264/MPEG-4 AVC, AAC LC), **MKV** (H.264/MPEG-4 AVC, AC3), **FLV** (H.264/MPEG-4 AVC, H.263, MP3, AAC LC), **MPG** (MPEG-1, MPEG Audio), **TS/PS** (MPEG-2, H.264/MPEG-4 AVC, MPEG2 Audio, AC3), **VOB** (MPEG-2, MPEG2 Audio, AC3)

■ **H.264/MPEG-4 AVC** jusqu'au profil High (niveau 4.2)

### Ethernet (réseau filaire)

Normes prises en charge : 10 Mbit/s Ethernet (10Base-T), 100 Mbit/s Fast Ethernet (100Base-T)

### WLAN (réseau sans fil)

#### Standards pris en charge :

IEEE 802.11b/g/n

#### Champ de fréquence utilisé :

2400-2483,5 MHz et 5180-5730 MHz

#### Types de codage supportés :

WEP 64 et 128 Bit (ASCII et HEX), WPA PSK, WPA2 AES

### Standard de réseau local supporté

Prêt à l'emploi universel - audio/vidéo (UPnP AV)

### Logiciel du serveur média

Vous avez besoin d'un logiciel pour serveur média pour la lecture de contenus multimédias à partir d'appareils sur votre réseau domestique, qui mettront à votre disposition les données correspondantes. Au-delà des caractéristiques techniques, la gestion des fichiers individuels dépend aussi du logiciel du serveur média utilisé.

Pour la communication avec le PC, des **adresses de port** de la connexion réseau sont requises. Ces adresses ne doivent pas être bloquées lorsqu'il y a un firewall, en cas contraire des graves problèmes de connexion peuvent se produire.

Le Windows Media Player 11 nécessite les adresses de ports 1900 et le bloc de 10280 à 10284 inclus (toutes étant pour UDP) ainsi que 2869 et 10243 (les deux pour TCP).

Les autres ports à conserver dépendent du système d'exploitation que vous utilisez.

Pour la configuration du firewall, contactez votre administrateur de réseau.

## Signaux via PC IN / HDMI

Les signaux compatibles, qui pourront être restitués par votre téléviseur via la prise **PC IN** ou les prises HDMI (**HDMI1, HDMI2, HDMI3, HDMI4**), sont énumérés dans le tableau ci-dessous

Réglez le signal de sortie sur votre PC, appareil HDMI ou DVI, de façon à ce qu'il corresponde à l'un des signaux figurant dans le tableau.

Format	Horizontal	x	Vertical	Fréquence d'image	Branchement
480i60	720	x	480i	60 Hz	PC IN, HDMI
576i50	720	x	576i	50 Hz	PC IN, HDMI
480p60	720	x	480p	60 Hz	PC IN, HDMI
576p50	720	x	576p	50 Hz	PC IN, HDMI
	1440	x	480p	60 Hz	HDMI
	1440	x	576p	50 Hz	HDMI
720p50	1280	x	720p	50 Hz	PC IN, HDMI
720p60	1280	x	720p	60 Hz	PC IN, HDMI
1080i50	1920	x	1080i	50 Hz	PC IN, HDMI
1080i60	1920	x	1080i	60 Hz	PC IN, HDMI
1080p24	1920	x	1080p	24 Hz	PC IN, HDMI
1080p25	1920	x	1080p	25 Hz	PC IN, HDMI
1080p30	1920	x	1080p	30 Hz	PC IN, HDMI
1080p50	1920	x	1080p	50 Hz	PC IN, HDMI
1080p60	1920	x	1080p	60 Hz	PC IN, HDMI
VGA	640	x	480	60 Hz	PC IN, HDMI
SVGA	800	x	600	60 Hz	PC IN, HDMI
XGA	1024	x	768	60 Hz	PC IN, HDMI
WXGA	1360	x	768	60 Hz	PC IN, HDMI
SXGA	1280	x	1024	60 Hz	PC IN, HDMI

## Groupes de signaux d'entrée

Sur votre téléviseur, les signaux sont classés en plusieurs groupes d'entrée de signaux en fonction de la source. Le téléviseur différencie la source ainsi que le type de signal.

Il existe des valeurs de Réglage d'image pour chaque groupe de réception de signaux.

Nom du groupe de signal	Source signal / Type de signal
SD Analog	Câble analogique, Interfaces AV, PC IN (SD)
SD Digital	DVB (SD), DR+ (SD), Encodeur MPEG
SD Media Player	Lecture plein écran de vidéos SD via USB, le réseau, VOD et la médiathèque (y compris la médiathèque HbbTV)
SD HDMI	Lecture de vidéos SD via HDMI. Par ex. lecteur DVD
HD Analog	PC IN (HD)
HD Digital	DVB (HD), DR+ (HD)
HD Media Player	Lecture plein écran de vidéos HD via USB, le réseau, VOD et la médiathèque (y compris la médiathèque HbbTV)
HD HDMI	Lecture de vidéos HD via HDMI. Par ex. lecteur Blu-ray
3D HD	Lecture 3D de Vidéos HD (analogique ou numérique)
3D SD	Lecture 3D de Vidéos SD (analogique ou numérique)
3D Media Player	Lecture plein écran de vidéos 3D (SD/HD) via USB, le réseau, VOD et la médiathèque (y compris la médiathèque HbbTV)
3D HDMI	Lecture de vidéos 3D via HDMI. Par ex. lecteur Blu-ray 3D
Photo Player	Lecture de photos via USB et le Réseau
Browser	Affichage des pages Web dans le navigateur (y compris les applications médias)
VGA	PC IN (PC) ou HDMI (PC)

## Accessoires

Vous pouvez obtenir les accessoires suivants auprès de votre revendeur Loewe.

### Options de disposition :

Pour votre téléviseur, de nombreuses options de disposition sont disponibles pour le sol, la table ou le mur.

Vous trouverez un aperçu de ces différentes options de disposition dans le chapitre **Accessoires**, section **Options de disposition**.

### Lecteur Blu-ray 3D Loewe :

Avec le lecteur Blu-ray de Loewe BluTech Vision 3D, vous êtes parfaitement équipé pour visionner des disques Blu-ray en 2D ou 3D. Grâce à l'intégration de systèmes Loewe, vous commandez en même temps la BluTech Vision 3D et votre téléviseur Loewe à l'aide de la télécommande Assist+.

### Loewe MediaVision 3D

Loewe MediaVision 3D est d'une part un système audio : il reproduit vos sons favoris via le iPod-/iPhone-Dock intégré et identifie automatiquement les chansons ou les musiques de film avec la fonction MusicID. D'autre part, le Loewe MediaVision 3D est un système de Home cinéma, garantissant une qualité d'images et sonore parfaite - grâce au lecteur Blu-ray Full-HD 3D précis et rapide et au décodeur 5.1. De plus, le Loewe MediaVision 3D est beau et coloré : il se laisse agencer individuellement avec des éléments d'habillage de couleur.

### Loewe Assist Easy :

Le nouveau design simplifié de la télécommande Loewe Assist Easy vous offre une vue d'ensemble de toutes les fonctions importantes. C'est la centrale de commande idéale de la nouvelle interface utilisateur Loewe Assist Media. Cette télécommande multifonctions permet en outre de commander d'autres produits Loewe.

### Lunettes 3D Loewe (Réf. 71133082) :

Les lunettes 3D à obturation de Loewe **Active Glasses 3D** vous permettent de profiter pleinement d'une représentation 3D et sont compatibles avec tous les téléviseurs à écran plat 3D de Loewe.

### Boulons de l'adaptateur Vesa de Loewe M8x32 (Réf. 90458957) :

Le montage d'un téléviseur Loewe Flat sur un support selon la norme VESA requiert **obligatoirement** l'utilisation des boulons d'adaptation Vesa afin d'éviter d'endommager le téléviseur.

Vous pouvez fixer les boulons de l'adaptateur Vesa Loewe sur le téléviseur à l'aide d'un moment de rotation d'env. 4Nm. Si vous utilisez une option de disposition Vesa d'autres fabricants, vous pouvez commander les boulons d'adaptation VESA auprès d'un vendeur spécialisé Loewe.

## Kits d'extensions / kits d'équipements / câbles

### Rallonge USB (Réf. 70167080) :

Pour pouvoir atteindre facilement les prises USB ou brancher des clés USB de grand format, il est possible de brancher une rallonge USB au téléviseur. Vous pouvez commander l'extension USB auprès d'un vendeur spécialisé Loewe.

### Kit d'adaptateurs AV SL 2xx (Réf. 71678080) :

Le kit d'adaptateurs comprend trois adaptateurs Mini-Scart : avec l'adaptateur **Scart** de Loewe, vous élargissez votre téléviseur d'une prise AV complète pour le raccordement par ex. de lecteurs DVD ou enregistreurs DVD. L'adaptateur **VGA** vous permet de connecter un moniteur PC ou un SetTop-Box. Avec l'adaptateur **S-vidéo-Adapter** pour connecter votre caméra vidéo au téléviseur.

Outre les entrées vidéo, les adaptateurs pour VGA et Vidéo S sont équipés d'une prise jack stéréo 3,5 mm pour le son analogique.

### Adaptateur Mini-Scart/25cm/Scart (Réf. 71480080) :

Avec l'adaptateur Scart de Loewe, vous élargissez votre téléviseur d'une prise AV pour le raccordement par ex. de lecteurs DVD ou enregistreurs DVD.

### Adaptateur RJ12/2.5m/RS232C (Réf. 70499081) :

Câble adaptateur de RJ12 sur connecteur Sub-D 9 pôles pour l'intégration du téléviseur dans les systèmes Home Automation professionnels, par exemple GIRA, CRESTON, AMX.

## Variantes d'équipements

Le tableau suivant répertorie les caractéristiques techniques pour chaque variante d'appareils ainsi que les possibilités d'extension / de conversion.

Variantes d'appareils	Connect ID 55 DR+	Connect ID 55	Connect ID 46 DR+	Connect ID 46	Connect ID 40 DR+	Connect ID 40
DR+	●	–	●	–	●	–
USB Recording	–	●	–	●	–	●
DVB-T/C Single	–	●	–	●	–	●
DVB-T/C Twin	●	–	●	–	●	–
DVB-T2 Single	–	●	–	●	–	●
DVB-T2 Twin	○ <sup>(1)</sup> /● <sup>(1)</sup>	–	○ <sup>(1)</sup> /● <sup>(1)</sup>	–	○ <sup>(1)</sup> /● <sup>(1)</sup>	–
DVB-S/S2 Single	–	●	–	●	–	●
DVB-S/S2 Twin	●	–	●	–	●	–
Décodeur audio numérique	●	–	●	–	●	–
HbbTV	●	●	●	●	●	●
WLAN	●	●	●	●	●	●
RJ12	○	●	○	●	○	●
IR Link	○	–	○	–	○	–

● En usine

○ Disponible en option en kit d'extension

– Non disponible

<sup>(1)</sup> En fonction de la version du téléviseur.



## Options de disposition



### Wall Mount Slim/Vesa Size 400

Connect ID 55: 71361T10  
Connect ID 46: 71361T10  
Connect ID 40: 71361T10



### Wall Mount WM 62

Connect ID 55: état à la livraison  
Connect ID 46: 69747B00  
Connect ID 40: 69747B00



### Wall Mount Isoflex<sup>(2)</sup>

Art 60: 71363B00  
Art 50: 71363B00  
Art 40: 71363B00



### Table Stand Connect ID Dynamic

Connect ID 46: état à la livraison  
Connect ID 40: état à la livraison



### Table Stand Connect ID Comfort

Connect ID 55: 71632B00  
Connect ID 46: 71384B00  
Connect ID 40: 71384B00



### Table Stand Connect ID Tableau

Connect ID 46: 71548000 (noyer)  
Connect ID 40: 71548000 (noyer)  
Connect ID 46: 71354U00 + 71728W00 (porcelaine)  
Connect ID 40: 71354U00 + 71728W00 (porcelaine)



### Floor Stand Universal<sup>(1)</sup>

Connect ID 55: 71355B00  
Connect ID 46: 71355B00  
Connect ID 40: 71355B00



### Floor Stand Connect ID 32-55

Connect ID 55: 71333B00  
Connect ID 46: 71333B00  
Connect ID 40: 71333B00



### Floor Stand Connect ID 32-55 avec Equipmentboard

Connect ID 55: 71333B00 + 71365T00  
Connect ID 46: 71333B00 + 71365T00  
Connect ID 40: 71333B00 + 71365T00



### Screen Lift Plus<sup>(2)</sup>

Connect ID 55: 65486B10  
Connect ID 46: 65486B10  
Connect ID 40: 65486B10



### Wall Stand Flex<sup>(2)</sup>

Connect ID 46: 71277B00  
Connect ID 40: 71277B00



### Loewe Rack<sup>(3)</sup>

Diverses versions, tailles et couleurs disponibles pour Loewe TV, Sound et Equipment.

<sup>(1)</sup> Uniquement en combinaison avec l'adaptateur correspondant, à acheter séparément.

<sup>(2)</sup> Uniquement en combinaison avec l'adaptateur VESA Size 400.

<sup>(3)</sup> Selon la variante de rack, uniquement en combinaison avec l'adaptateur correspondant, à acheter séparément.

## Protection de l'environnement

### Consommation énergétique

Votre téléviseur est équipé d'un bloc d'alimentation avec fonction de mise en veille économique. En mode veille, la puissance absorbée diminue fortement (voir chapitre **Caractéristiques techniques**). Si vous souhaitez économiser encore plus de courant, éteignez le téléviseur avec l'interrupteur. Veuillez cependant noter que les données EPG (programme électronique) peuvent se perdre dans certains cas et que les éventuels enregistrements par minuterie programmés via le téléviseur **ne sont pas** effectués.

■ Le téléviseur se trouve complètement hors tension lorsque l'interrupteur général est débranché.

La puissance consommée de votre téléviseur en état de marche dépend du réglage choisi pour l'efficacité énergétique lors de la première mise en service ou du réglage dans Paramètres du système. Si vous activez le réglage de lumière automatique, l'image du téléviseur s'adapte à la luminosité ambiante. La puissance consommée du téléviseur est alors réduite.

Si aucune commande n'a lieu sur le téléviseur pendant 4 heures (modifications du volume, changement de programme, etc.), le téléviseur passe automatiquement en mode veille pour des raisons d'économie d'énergie. Une minute avant l'expiration des 4 heures, un message apparaît pour interrompre ce processus. L'arrêt automatique est uniquement activé en mode d'efficacité énergétique **Usage domestique**.

### Emballage et carton

Vous avez choisi un produit technique de longue durée de très haute qualité. En ce qui concerne l'élimination de l'emballage, conformément aux réglementations nationales, nous avons acquitté une taxe permettant à un exploitant mandaté de récupérer les emballages chez votre spécialiste en radio-télévision.

### L'appareil



La réglementation européenne 2002/96/CE régie la reprise, la manipulation et l'exploitation des appareils électroniques usagés conformes à la législation. C'est pourquoi les **appareils électroniques usagés** doivent être éliminés séparément des autres. Conformément aux réglementations concernant les

piles, **vous ne devez pas** jeter les piles usagées dans la **poubelle domestique normale** !

Si vous achetez un appareil neuf similaire, vous pouvez déposer votre ancien appareil gratuitement dans l'un des points de reprise indiqués, voire chez votre revendeur spécialisé. Pour de plus amples informations concernant la reprise (également pour les pays en dehors de la Communauté Européenne), vous pouvez vous adresser à votre administration locale.

### Les batteries

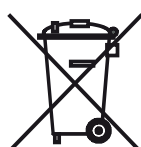

Les piles ne contiennent pas de substances nocives telles que du cadmium, du plomb ou du mercure. Conformément aux réglementations concernant les piles, **vous ne devez pas** jeter les piles usagées dans la **poubelle domestique normale** ! Veuillez déposer les piles usagées aux **points de collecte** gratuits prévus dans le commerce

## Licences

Fabriqués sous la licence de Dolby Laboratories. « Dolby », « Pro Logic » et le symbole du double D sont des marques déposées de Dolby Laboratories.



Cet appareil comporte un logiciel basé en partie sur les travaux du groupe Independent JPEG Group.

iPad, iPhone et iPod sont des marques déposées d'Apple Inc. aux États-Unis et dans d'autres pays.

HDMI, le logo HDMI et High-Definition Multimedia Interface sont des marques ou des marques déposées de HDMI licensing LLC. aux États-Unis et dans les autres pays.



Ce produit contient un logiciel développé par l'OpenSSL Project pour l'usage de l'OpenSSL Toolkit (<http://www.openssl.org/>).

Ce logiciel est fourni par l'OpenSSL project « tel quel » et sans garantie express ou implicite, incluant, de manière non limitative, les garanties de commercialisation et d'adaptation dans un but spécifique. La responsabilité d'OpenSSL project ou de ses collaborateurs ne saurait être engagée en raison notamment de dommages dus à l'inexécution, totale ou partielle, de ses obligations, des dommages directs ou indirects découlant de l'utilisation ou des performances du logiciel par le licencié et plus généralement d'un quelconque dommage indirect. En particulier, les parties conviennent expressément que tout préjudice financier ou commercial (par exemple perte de données, perte de bénéfices, perte d'exploitation, perte de clientèle ou de commandes, manque à gagner, trouble commercial quelconque) ou toute action dirigée contre le licencié par un tiers, constitue un dommage indirect et n'ouvre pas droit à réparation.

Ce produit comporte un logiciel cryptographique écrit par Eric Young ([eay@cryptsoft.com](mailto:eay@cryptsoft.com)).

Ce produit comporte un logiciel écrit par Tim Hudson ([tjh@cryptsoft.com](mailto:tjh@cryptsoft.com)).

Ce produit contient un logiciel qui a été développé par des tiers et/ou un logiciel soumis à la Licence publique générale GNU et/ou à la Licence publique générale limitée GNU. Vous pouvez redistribuer et/ou modifier ce programme selon la version 2 de la Licence publique générale GNU ou toute autre version ultérieure choisie par vous, publiée par la Free Software Foundation.

La publication de ce programme par Loewe se fait SANS AUCUNE GARANTIE, NI ASSISTANCE, notamment sans garantie implicite que LE PRODUIT EST COMMERCIALISABLE ou CONVIENT A UN USAGE PARTICULIER. Les détails y afférents sont répertoriés dans la licence publique générale GNU. Le logiciel est disponible auprès du service après-vente LOEWE.

La licence publique générale est disponible au téléchargement à l'adresse suivante :

<http://www.gnu.org/licenses/>.

## A

**Administrateur** : La personne qui administre le réseau, s'occupant donc de la préparation et de la gestion des composants qui font part du réseau.

**Adresse MAC** : Adresse matérielle d'un adaptateur réseau, par ex. de la carte réseau dans le PC. Elle est attribuée par le fabricant et sert à identifier de manière univoque les appareils dans les réseaux.

**Adresse IP** : Les adresses IP (adresses du protocole Internet) servent à identifier des appareils dans un réseau du protocole Internet (IP). Les adresses IP comprennent quatre groupes de chiffres avec trois chiffres chacun.

**Abréviation de Audio Return Channel** : Voir **Canal de retour audio**.

**Antenne active** : Une antenne avec alimentation électrique propre ou amplification, qui peut améliorer la réception dans des zones à mauvaise réception.

**Audio Return Channel** : Voir **Canal de retour audio**

**AVI** : Un seul fichier vidéo AVI peut contenir plusieurs flux de données audio, vidéo et text (d'où le nom de format conteneur).

**AVS** : Prises audio/vidéo sur le côté du téléviseur (jack ou Mini-DIN).

## B

**Bande** : Désignation pour une plage de transmission.

**Bande haute et basse fréquences** : Plages de transmission pour les satellites.

**BMP** : Acronyme de Bitmap, un format graphique tramé (raster) développé par Microsoft Windows et OS/2 qui a une large diffusion et qui est donc supporté sans problèmes par presque tous les logiciels graphiques en utilisation.

## C

**Câble cinch** : Câble pour la transmission du son ou de l'image.

**Canal de retour audio** : Le canal de retour audio avec lequel le standard HDMI 1.4 a été introduit est utilisé lorsque une installation audio avec (pré)amplificateur audio, par ex. Loewe MediaVision 3D, est reliée au téléviseur par HDMI. L'information sonore numérique du téléviseur (par ex. le son du programme télévisé en cours) peut être transmis via le canal de retour audio du câble HDMI comme amplificateur audio. Ainsi, le même câble qui sert en principe au transport des données d'image de la source de signal raccordée au téléviseur, transmet les données audio dans la direction inverse. De cette manière, le câble de liaison supplémentaire pour le câble HDMI n'est plus nécessaire.

**Canal (WLAN)** : Le canal est une partie précise de la bande de fréquence WLAN. Pour communiquer entre eux, les appareils doivent avoir le même canal WLAN. En Europe, la gamme de fréquences WLAN comprend actuellement 13 canaux.

**CEC** : Le système CEC met des fonctions de contrôle des plusieurs composants à disposition des appareils d'électronique grand public (par ex. mode veille, One Touch Play). CEC est également désigné chez Loewe par **Digital Link HD**.

**Client** : Également appelé client réseau. Il s'agit d'un poste terminal comme par exemple un téléviseur, qui est connecté au réseau et qui reçoit les données d'un serveur (médias) les rendant disponibles pour l'utilisateur.

**Common Interface** : La Common Interface (emplacement CI) est une interface standardisée. Par l'insertion de modules de décodage appropriés (**Module CA**) et d'une **Smart Card**, il est possible de visionner des programmes numériques codés.

**Common Interface Plus** : CI Plus est une version améliorée du standard **Common Interface**. CI Plus-Slots sont en principe compatible avec les versions CI-Standard précédentes, c.-à-d. que le module CA et les Smart Cards selon le CI-Standard actuel peuvent continuer à être utilisés dans les slots CI Plus, dans la mesure où le fournisseur de programme l'autorise. Cependant d'autres conditions étendues sont valables en plus pour CI Plus.

**Commutateur (switch)** : Dispositif qui permet de relier plusieurs ordinateurs sur un réseau.

**Composant** : Voir **Raccord de composants**.

**Contenus multimedia** : Ce terme englobe les vidéos, les fichiers de musique et les photos.

## D

**Décodeur** : Les signaux télévisuels analogiques codés passent par un décodeur qui les rend visibles.

**Défaut de pixel** : Les défauts de pixel peuvent résulter de défauts de production. Elles se manifestent par ex. par un pixel allumé en permanence ou un pixel toujours noir. Des pixels individuels défectueux sont toutefois exclus de la garantie.

**DHCP** : Acronyme de Dynamic Host Configuration Protocol. Le protocole DHCP permet d'assigner automatiquement les adresses IP à l'aide d'un serveur DHCP.

**Digital Link HD** : Système de commande d'appareils via la connexion HDMI du téléviseur Loewe en cas d'installation cachée.

**Disque Blu-ray** : Le successeur du DVD. Un Blu-ray Disc (disque Blu-ray, BD en abrégé) peut contenir environ cinq DVD. Un disque Blu-ray offre ainsi assez d'espace pour du matériel d'image haute résolution et des formats de son multicanaux.

**DMM** : Acronyme de Digital Movie Mode. Qu'il s'agisse d'un enregistrement en studio, d'une retransmission en direct ou d'un film, la matériel visuel est toujours présenté de manière optimale. Les images restantes sont reproduites avec netteté. Même pour les mouvements rapides, DMM fournit une qualité de studio impeccable grâce à la production d'étapes intermédiaires des images.

**DNC** : Abréviation de Digital Noise Control. Les signaux télévisés faibles (analogiques) peuvent causer des bruits d'image dérangeants. DNC adapte les effets de suppression des bruits au contenu de l'image.

**DNS** : Acronyme de Domain Name System. Des noms lisibles sont attribués aux **Adresses IP numériques** (par ex. www.loewe-int.de). Les serveurs DNS sont responsables pour la résolution d'adresses lisibles dans les adresses IP correspondantes.

**Dolby Digital** : Son multicanal numérique. La norme numérique pour les systèmes home cinéma de haute qualité. Avec ce standard, les canaux sont pilotés individuellement. Les trois canaux frontaux, droit, centre et gauche, les deux canaux Surround, droit et gauche, et le canal de subwoofer externe sont désignés sous signal 5.1.

**Dolby Pro Logic** : Son multicanaux analogiques. Transforme un signal stéréo codé Dolby en un son Surround. Celui-ci contient en général quatre canaux (frontal gauche, central, frontal droit, canal Surround). Il n'est pas créé de canal subwoofer spécial au cours avec cette procédure.

**Dolby Pro Logic II** : Son multicanaux analogiques. Dolby Pro Logic II est une poursuite du développement de **Dolby Pro Logic**. Ce processus crée à partir d'un signal stéréo ou Pro-Logic un son spatial 6 canaux (frontal gauche, central, frontal droit, Surround gauche, Surround droit, subwoofer).

**Dolby Surround** : Il s'agit d'un système sonore analogique multi-canal qui héberge quatre canaux sonores dans deux bandes sonores à l'aide d'un codage matriciel.

**Dolby Virtual Speaker** : La technologie Dolby Virtual Speaker simule la restitution Surround d'une vraie lecture 5.1 avec seulement deux haut-parleurs.

**DRM** : Digital Rights Management (gestion des droits numériques). Procédé de contrôle des données protégées par droits d'auteur. Pour utiliser correctement les contenus protégés par DRM, il faut avoir un appareil compatible DRM et posséder une licence (payante) délivrée par le vendeur.

**DTS** : Digital Theater Systems ; son multicanal numérique.

## D (suite)

**DVB-C/-S/-T** : Émission vidéo numérique pour la télévision numérique. DVB désigne d'un point de vue technique le processus standardisé pour la transmission des contenus numériques (télévision, radio, son multicanal, son spatial, **EPG**, Télétexte et autres services supplémentaire) par la technique numérique. **C** est pour la transmission par câble, **S** pour le satellite et **T** pour la diffusion terrestre ou par antenne.

**DVD** : Abréviation de Digital Video Disc, puis de Digital Versatile Disc (disque numérique polyvalent).

**DVD Preceiver** : Appareil combiné composé d'un lecteur de DVD et d'une radio sans amplificateur intégré.

**DVI** : Digital Visual Interface est une interface pour la transmission de données vidéo et graphiques (sans son).

## E

**Emplacement CI** : Voir **Common Interface**.

**Enregistrement précis** : Voir **Gestion horaire automatique**.

**EPG** : Electronic Programme Guide (angl. pour guide de programme électronique) est la variante électronique d'un magazine imprimé pour les programmes télévisuels. A l'aide de l'EPG, il est possible de voir le programme télévisuel, de transmettre les données correspondantes. La liste des chaînes contient le titre, le début et la fin ainsi que la durée de l'émission. Il est en outre affiché en supplément pour les émissions individuelles de brèves descriptions du contenu.

**Ethernet** : Technologie filaire du réseau de données pour réseaux locaux (LAN). Elle comprend aussi des normes pour les connecteurs et les vitesses de transmission, par ex..

**Étiquettes ID3** : Informations supplémentaires concernant les fichiers audio MP3 et WMA. Possibilité d'y mémoriser des indications sur l'interprète, le titre, l'album et la couverture d'album parmi d'autres indications. L'édition de ces données sur PC s'effectue avec ID3-Tag-Editor.

**Exif** : Acronyme pour Exchangeable Image File Format. Format standard pour les données supplémentaires sur les appareils photos numériques modernes, ex. date et heure, diaphragme, sensibilité à la luminosité, orientation de l'appareil photo (format portrait ou paysage).

## F

**FLOF** : Full Level One Facilities (Installations complètes du niveau un) Système Télétexte avec lequel sur chaque page, les désignations et les numéros des destinations de saut sont transmis séparément dans la dernière ligne. On peut ainsi guider le lecteur par ex. sur des thèmes liés au niveau du contenu. Il n'existe pas d'information Informations concernant les pages qui existent et les pages qui disposent de sous pages dans FLOF.

**Format de film de cinéma 24p** : Les films sur Blu-ray Disc supportent le format de film de cinéma de 24p. Le lecteur Blu-Ray transmet vers le téléviseur le format de film original avec 24 images plein écran par seconde. Avec le DMM (Digital Movie Mode ou Mode vidéo numérique) activé dès l'usine, les images intermédiaires sont comptabilisées en supplément et insérées, ce qui réduit les images saccadées typiques du cinéma et veille à une restitution fluide des séquences de mouvements.

## G

**Gestion horaire automatique** : Aussi appelé **Enregistrement précis**. Comme pour le système **VPS** pour les émetteurs analogiques, la gestion horaire automatique surveille le début et la fin d'émissions sur les émetteurs DVB. Si ces horaires diffèrent de ceux qui ont été programmés dans les données minuterie, la durée de l'enregistrement est automatiquement modifiée en fonction. La gestion horaire automatique n'est pas compatible avec tous les émetteurs DVB.

**Groupes de signaux d'entrée** : Selon le signal présent, les sources de signaux sont divisées en groupes différents.

## H

**HbbTV** : HbbTV (Hybrid broadcast broadband television) est un standard industriel qui offre une plateforme technologique ouverte et indépendante du fabricant. La HbbTV combine les émissions de télévision directement à des services en ligne via l'Internet haut débit (DSL).

**HDPC** : High-bandwidth Digital Content Protection (Protection des contenus numériques haute définition) Système de codage qui est prévu pour les interfaces **DVI** et **HDMI** pour la transmission protégée de données audio et vidéo.

**HDMI** : High Definition Multimedia Interface (interface multimédia haute définition), il s'agit d'un interface nouvellement développée pour le transfert entièrement numérique de données audio et vidéo.

**HD-Ready** : Sigle qui est attribué à des produits qui son en mesure d'afficher la télévision haute définition (**HDTV**).

**HDTV** : High Definition Television (télévision haute définition) est un terme collectif désignant toute une gamme de normes télévisées haute définition.

**Host** : Hôte. C'est l'ordinateur qui met à disposition des données et sur lequel on exécute les services du serveur. Voir aussi sous «serveur média».

## I

**Identification de réseau** : Ce qu'on appelle le numéro d'identification du programme est désigné sous NID ou aussi ID réseau ; il s'agit d'un nombre compris entre 0 et 8191. Dans certains réseaux câblés de certains pays, cette indication est nécessaire. Seuls les signaux DVD de ce réseau de chaînes sont alors recherchés.

## J

**JPEG/JPG** : Le Joint Photographic Experts Group est le groupe de travail qui a développé la norme de compression d'images numérique du même nom. Ce processus JPEG (extension **JPG**), qui a été nommé selon le comité est un format répandu dans le monde entier pour les photos.

## L

**LAN** : Acronyme de Local Area Network (réseau local). Cette dénomination est utilisée principalement pour des réseaux avec câblage (Ethernet).

**LCD** : Liquid Crystal Display (angl. pour écran à cristaux liquides).

**LCN** : Logical Channel Numbers (angl. numéros de programmes logiques). Pour les émetteurs avec LCN, le numéro de chaîne correspondant à l'émetteur est transmis par le diffuseur. Les émetteurs sont classés selon ces numéros de chaîne.

**L-Link** : Connexion système intelligente entre les appareils Loewe Loewe pour l'échange automatique d'informations. Rend la commande des téléviseurs et composants système Loewe encore plus confortable.

**LNB/LNC** : LNB (Low Noise Block Converter) désigne l'élément électronique décisif d'une antenne satellite. Elle est montée au point de convection d'une antenne parabolique. La désignation **LNC** (Low Noise Converter) que la conversion à une fréquence intermédiaire inférieure a lieu. Le bloc supplémentaire dans la LNB signifie que toute une plage de fréquence (un bloc) est utilisé.

## M

**Magazine TV électronique – EPG** : Voir **EPG**.

**Mbit/sec** : Indication de la vitesse de transmission dans les réseaux en mégabit, c'est-à-dire en millions de signaux par seconde. Avec WLAN, la vitesse maximale est de 11 (IEEE 802.11b), 54 (IEEE 802.11g) ou 300 (IEEE 802.11n) Mbit/sec, en réseau câblé 10 Mbit/sec ou 100 Mbit/sec (Ethernet rapide).

**Modulator (Modulateur)** : Chaîne dans le vidéo ou l'enregistreur de DVD pour pouvoir recevoir les signaux via le tuner du téléviseur.

**Module CA** : Le module Conditional Access contient le système de codage et compare le code envoyé avec celui de la **Smart Card**. Si les deux correspondent, les chaînes ou programmes correspondants sont décodés.

**Module Conditional Accès** : Voir **Module CA**.

**Mono** : Son diffusé sur un seul canal.

**MP3** : Format de données pour des fichiers audio compressés.

**MPEG** : Compression numérique vidéo.

## N

**NAS** : Acronyme de Network Attached Storage, qui désigne un périphérique de stockage relié à un réseau. Ce terme indique un disque dur qui est connecté de façon autonome (c'est-à-dire sans le PC) dans le réseau.

**NICAM** : Norme de son. Est utilisé en Belgique, Danemark, Angleterre, France, Suède et Espagne.

**NTSC** : Norme de couleur américaine.

## P

**Page Catching** : Piloter et ouvrir un numéro de page dans le Télétexte.

**PAL** : Norme de couleur européenne.

**Passerelle** : Transmission vers un autre réseau ; dans ce cas liaison du réseau domestique avec Internet.

L'appareil réseau qui réalise la liaison est habituellement utilisé en tant que passerelle standard. En général, le routeur DSL représente aussi la passerelle Internet.

**PCM** : Puls Code Modulation (modulation par impulsion codée) pour son numérique.

**PIP** : Picture in Picture (angl. pour image dans l'image) ; une fonction qui affiche deux images sur un écran.

**Pixel** : Aussi nommé point ou élément d'image. Désigne aussi bien la plus petite unité d'une grille graphique numérique que leur représentation sur un écran avec commande de grille.

**PNG** : Acronyme de Portable Network Graphics, un format d'images numériques ouvert pour une compression sans perte.

**Port** : Un port fait partie de l'adresse réseau (ou adresse IP). Il vous permet d'associer des paquets de données à des services différents sur un appareil sous la même adresse réseau.

**Powerline** : Powerline désigne un type de connexion à un réseau câblé, au sein duquel des données seront transmises via le réseau électrique domestique au moyen d'un adaptateur disponible en option.

**Prise AV** : Prise pour signaux audio et vidéo.

**Prise EURO-AV** : Interface pour le raccordement d'appareils vidéo à un téléviseur. Cette prise est aussi désignée comme prise péritel ou scart.

**Progressive JPEG** : Progressive **JPEG** sont affichés progressivement par étapes. La qualité de la photo augmente au fur et à mesure du processus de chargement.

**ProScan/Progressive Scan** : Progressive Scan (anglais pour « balayage par étapes », abrégé en : PS) ou processus de plein écran, on entend une technique d'affichage d'image de moniteurs, de téléviseurs, de projecteurs et autres appareils d'affichage pour lesquels l'appareil de diffusion ne reçoit pas des semi-images limitées en

nombre de lignes, comme c'est le cas avec la technique entrelacée, mais de vraies images complètes.

**PSK** : Acronyme de Pre-Shared Key (clé pré-partagée) dans le contexte des modes de cryptage des WLANs. Les clients souhaitant se connecter à la connexion sans fil sécurisée avec PSK doivent connaître cette clé.

**Puissance de signal** : Puissance du signal d'antenne reçu.

## Q

**Qualité du signal** : Qualité du signal d'antenne entrant.

## R

**Raccord de composants** : Désigné également par le terme anglais **Component**. Branchement par lequel le signal vidéo est transmis via trois raccords (cinch) séparés. Il se compose du signal de luminosité **Y** ainsi que des signaux de différences de couleur **Pb** (taux de bleu) et **Pr** (taux de rouge).

**Rapport de contraste statique** : Décrit la différence entre la représentation d'image la plus claire et la plus sombre.

**Réseau filaire** : Voir LAN.

**Réseau sans fil** : Voir WLAN.

**RGB** : Signaux de couleurs rouge, vert et bleu.

**Routeur** : Équipement qui permet de connecter plusieurs réseaux, par ex. le réseau local et Internet.

## S

**SDTV** : Standard Definition TeleVision (angl. pour programme télévisuel en qualité standard).

**SECAM** : Norme de couleur française.

**Set-Top-Box** : Set-Top-Box (abréviation STB) désigne dans l'électronique de divertissement un appareil qui est raccordé à un autre, généralement un téléviseur, et qui offre ainsi à l'utilisateur des possibilités d'utilisation supplémentaires.

**Serveur DHCP** : Service de réseau qui s'occupe de l'allocation automatique des adresses IP aux clients.

**Serveur média** : Correspond d'une part à l'appareil sur lequel sont enregistrés les contenus multimédia, d'autre part au service qui met à disposition ces données dans le réseau.

**Smart Card** : La Smart Card est une carte à puce électronique qui est fournie par l'opérateur de programme respectif ou par l'exploitant de TV à péage sans certification. Elle contient le code qui est décodé par le **Module CA**.

**Sources AV** : Source audio / vidéo.

**Stéréo** : Son diffusé sur deux canaux.

## T

**Taux de contraste dynamique** : Ici, si l'image contient une grande proportion de noir, la luminosité de l'écran est adaptée. Ce qu'on appelle les backlights (éclairage d'arrière plan) sont automatiquement affaiblis et le rapport de contraste augmente brièvement, donc dynamiquement.

**Taux symbole** : Décrit la vitesse de transmission lors de la transmission de données.

**Tension de commutation** : Les appareils vidéo émettent cette tension pour préparer le téléviseur pour la lecture.

**Terrestre** : Dans la transmission des données, une transmission hertzienne est désignée comme terrestre quand aucun satellite n'est utilisé comme station intermédiaire.

## T (suite)

**TFT** : Thin Film Transistor (angl. pour transistor à film fin). Une application répandue est le pilotage des écrans plats à cristaux liquides pour lesquels un unique transistor est utilisé par point de l'écran. Ce type de construction des écrans est désigné par LCD à matrice active, mais est souvent désigné comme écran TFT dans le langage courant.

**Tuner** : Anglais pour le récepteur.

**Tuner satellite** : Élément de réception pour les émissions satellites.

## U

**USB** : Universal Serial Bus. Système de bus sériel permettant de raccorder des appareils externes (lecteur de carte USB, clé USB).

**UPnP AV** : Acronyme d'Universal Plug and Play - Audio/Video (prêt à l'emploi universel - audio/vidéo). Il permet de contrôler les appareils du réseau quels que soient les fabricants. Cette norme est très populaire pour les réseaux locaux.

## V

**VGA** : Interface PC pour le raccordement d'un moniteur.

**VPS** : Le Video Programming System (VPS) est un signal qui transmet certaines (mais pas toutes) les chaînes analogiques de télévision dans l'intervalle de suppression du signal télévisuel. Le signal sert au magnétoscope ou à l'enregistreur DVD pour l'enregistrement d'émissions de temporisation de l'heure de début, des suppressions d'émission et de dépassement de durée prévue de l'émission.

## W

**WEP** : Acronyme de Wired Equivalent Privacy, qui signifie littéralement « intimité équivalente à celle d'une connexion câblée ». Protocole standard de sécurité désormais obsolète dans le contexte des modes de cryptage des WLAN.

**WLAN** : Acronyme de Wireless Local Area Network (réseau local sans fil). Plus simplement appelé réseau sans fil.

**WMA** : Acronyme de Windows Media Audio, format de données audio développé par Microsoft. De même que pour les fichiers MP3, il s'agit d'un format de données compressées.

**WMV** : Acronyme de Windows Media Video, format vidéo développé par Microsoft.

**WPA** : Acronyme pour Wi-Fi Protected Access (Accès WiFi protégé). Utilisé à la place du WEP comme méthode de cryptage standard des réseaux sans fil.

## Y

**Ycc/Ypp** : Normes de couleur avec **Set-Top-Boxes**.

**YCbCr** : Modèle de couleur numérique, utilisé faussement dans le langage courant pour les signaux dans la résolution standard (**SDTV**). Le modèle de couleur YCbCr, dans lequel par exemple les DVD sont codés, a été conçu sur la base du modèle de couleur **YUV** de la télétechnique analogique. Dans le cas de YCbCr, les données sont transmises sans transformation par le biais d'interfaces numériques comme **DVI** ou **HDMI**.

**YPbPr** : Modèle de couleur analogique, voir également Raccord de composants. Le signal YPbPr analogique est généré depuis le signal YCbCr par un transducteur dans le lecteur et transmis ensuite aux 3 sorties de composants du lecteur.

**YUV** : Le modèle de couleur YUV est utilisé pour les téléviseurs couleurs analogiques suivant les normes **PAL** et **NTSC**. Dans le langage courant, on parle souvent d'YUV lorsqu'il s'agit en fait d'**YPbPr** (pour les raccords/câbles analogiques) et d'**YCbCr** (pour le numérique). YUV est utilisé uniquement en cas de modulation en quadrature pour PAL et de transmission NTSC et ne sert à aucune autre application.

- BG** Този уред отговаря на основните изисквания и разширените съответни предпоставки **Директива 1999/5/ЕС**. Разрешено е използването му във всички държави от **ЕС**, и освен това в **Исландия, Норвегия и Швейцария**. Във **Франция и Италия** използването му е разрешено **само в затворени помещения**.
- CZ** Toto zařízení je v souladu se základními požadavky a ostatními odpovídajícími ustanoveními **Směrnice 1999/5/EG**. Může být používán ve všech zemích **EU** dodatečně také na **Islandu, v Norsku a ve Švýcarsku**. Ve **Francii a v Itálii** je použití přístroje dovolené **jenom v interiéru**.
- D** Dieses Gerät entspricht den grundlegenden Anforderungen und den weiteren entsprechenden Vorgaben der Richtlinie **1999/5/EG**. Es darf in allen Ländern der **EU** sowie zusätzlich in **Island, Norwegen** und der **Schweiz** betrieben werden. In **Frankreich und Italien** ist die Nutzung **nur in Innenräumen** zulässig.
- DK** Dette udstyr er i overensstemmelse med de væsentlige krav og andre relevante bestemmelser i **Direktiv 1999/5/EF**. Det må kun anvendes i **EU-landene** samt i **Island, Norge og Schweiz**. I **Frankrig og Italien** er det kun tilladt at anvende det **inden-dørs**.
- E** Este equipo cumple con los requisitos esenciales así como con otras disposiciones de la **Directiva 1999/5/CE**. Puede operar en todos los países de la **UE** y adicionalmente en **Islandia, Noruega y Suiza**. En **Francia e Italia**, su uso está permitido **únicamente en espacios interiores**.
- FIN** Tämä laite täyttää **direktiivin 1999/5/EY** olennaiset vaatimukset ja on siinä asetettujen muiden laitetta koskevien määräysten mukainen. Laitetta saa käyttää kaikissa **EU-maissa** sekä **Islannissa, Norjassa ja Sveitsissä**. **Ranskassa ja Italiassa** laitetta saa käyttää **vain sisätiloissa**.
- F** Cet appareil est conforme aux exigences essentielles et aux autres dispositions pertinentes de la **Directive 1999/5/EC**. L'utilisation est possible dans tous les pays de l'**UE**, en **Islande**, en **Norvège** et en **Suisse**. En **France** et en **Italie** l'utilisation est autorisée **uniquement dans des espaces fermés**.
- GB** This equipment is in compliance with the essential requirements and other relevant provisions of **Directive 1999/5/EC**. It may be operated in all countries in the **EU** and also in **Iceland, Norway and Switzerland**. In **France and Italy** it may only be used **indoors**.
- GR** Αυτός ο εξοπλισμός είναι σε συμμόρφωση με τις ουσιώδεις απαιτήσεις και άλλες σχετικές διατάξεις της **Οδηγίας 1999/5/ΕΚ**. Επιτρέπεται η λειτουργία της σε όλες τις χώρες της **ΕΕ**, καθώς και στην **Ισλανδία**, στην **Νορβηγία** και στην **Ελβετία**. Στην **Γαλλία** και στην **Ιταλία** επιτρέπεται η χρήση **μόνο σε εσωτερικούς χώρους**.
- I** Questo apparato è conforme ai requisiti essenziali ed agli altri principi sanciti dalla **Direttiva 1999/5/CE**. Può essere messo in funzione in tutti i paesi dell'**UE** e inoltre in **Islanda, Norvegia** e in **Svizzera**. In **Francia** e in **Italia** è consentito l'uso **solo in ambienti chiusi**.
- N** Dette utstyret er i samsvar med de grunnleggende krav og andre relevante bestemmelser i **EU-direktiv 1999/5/EF**. Det kan brukes i alle **EU-land** og dessuten i **Island, Norge og Sveits**. I **Frankrike og Italia** er **kun innendørs bruk** tillatt.
- NL** Dit apparaat voldoet aan de essentiële eisen en andere van toepassing zijnde bepalingen van de **Richtlijn 1999/5/EG**. Het gebruik is toegestaan in alle landen van de **EU** en ook in **IJsland, Noorwegen en Zweden**. In **Frankrijk en Italië** is het gebruik **slechts binnenshuis** toegestaan.
- P** Este aparelho está em conformidade com os requisitos fundamentais e todas as restantes disposições da **Diretiva 1999/5/CE**. Pode ser utilizado em todos os países da **UE** assim como na **Islândia, Noruega e Suíça**. Em **França e Itália** a sua utilização apenas é permitida em espaços interiores.
- S** Denna utrustning är i överensstämmelse med de väsentliga kraven och andra relevanta bestämmelser i **Direktiv 1999/5/EC**. Apparaten får användas i alla länder inom **EU** liksom på **Island, i Norge och i Schweiz**. I **Frankrike och Italien** får apparaten användas **endast inomhus**.

Loewe Opta GmbH · Industriestrasse 11 · D-96317 Kronach

## EG-Konformitätserklärung EC Conformity Declaration

Loewe Opta GmbH

Dokument-Nr./Monat . Jahr:  
Document No./Month . Year

52463/52464/52465/ 09-2013

Hersteller:  
Manufacturer:

Loewe Opta GmbH

Handelsname:  
Trade mark:

LOEWE.

Adresse:  
Address:

Industriestrasse 11, 96317 Kronach, Germany

Produkt:  
Product:

Farbfernsehgerät mit LCD Flachbildschirm  
Colour Television Receiver with LCD Flat Panel Display

Produktbezeichnung:  
Product designation:

Connect ID 40 / 52463 ; Connect ID 46 / 52464 ; Connect ID 55 / 52465

P.O. Box 15 54  
D-96305 Kronach  
Industriestrasse 11  
D-96317 Kronach  
Phone: +49 9261 99-0  
Fax: +49 9261 95411  
E-mail: loewe@loewe.de  
www.loewe.tv  
Date: 12.09.2013  
Page 1 of 1

Das bezeichnete Produkt stimmt mit den Vorschriften folgender Europäischer Richtlinien überein:  
The designated product conforms to the provisions of the following European directives:

### 2006/95/EG

Richtlinie des Rates vom 12. Dezember 2006 zur Angleichung der Rechtsvorschriften der Mitgliedsstaaten betreffend elektrischer Betriebsmittel zur Verwendung innerhalb bestimmter Spannungsgrenzen - Niederspannungsrichtlinie.  
Electrical equipment designed for use within certain voltages limits - LV-Directive.

### 2004/108/EG

Richtlinie des Rates vom 15. Dezember 2004 zur Angleichung der Rechtsvorschriften der Mitgliedsstaaten über die elektromagnetische Verträglichkeit.  
Electromagnetic compatibility

### 1999/5/EG

Richtlinie des Rates vom 9. März 1999 über Funkanlagen und Telekommunikationsendeinrichtungen und die gegenseitige Anerkennung ihrer Konformität  
Radio equipment and Telecommunications Terminal Equipment and the Mutual Recognition of their Conformity

### 2009/125/EG

Richtlinie des Europäischen Parlaments und des Rates vom 21. Oktober 2009 zur Schaffung eines Rahmens für die Festlegung von Anforderungen an die umweltgerechte Gestaltung energieverbrauchsrelevanter Produkte  
Establishing a framework for the setting of ecodesign requirements for energy-related products

Anbringung der CE-Kennzeichnung: 13  
Affixing of the CE marking



Die Übereinstimmung des bezeichneten Produkts mit den Vorschriften der Richtlinien wird nachgewiesen durch die vollständige Einhaltung folgender Normen:

The conformity of the designated product with the provisions of Directives is proved by full compliance with the following standards:

#### Richtlinie / Directive 2006/95/EG

EN 60065 2002 + A1 2006, A11 2008, A2 2010, A12 2011

#### Richtlinie / Directive 2004/108/EG

EN 55013 2001 + A1 2003, A2 2006

EN 55020 2007 + A11 2011

EN 55022 2010

EN 55024 2010

EN 61000-3-2 2006 + A1 2009, A2 2009

EN 61000-3-3 2008

#### Richtlinie / Directive 1999/5/EG

EN 62311 2008

EN 301489-1 V1.9.2

EN 301893 V1.6.1

EN 301489-17 V2.1.1

EN 300328 V1.7.1

Aussteller: Loewe Opta GmbH  
Issuer

Ort, Datum: Kronach, den 12.09.2013  
Place, Date

Chairman of the Supervisory Board:  
Michael Blatz

Rechtsverbindliche Unterschrift:  
Legally binding signature

Name: ppa. Roland Bohl  
Director R & D Product Development

i. V. Reiner Nowitzki  
Head of TV Device Development

Board of Management:  
Matthias Harsch (Chairman)  
Rolf Rickmeyer  
Dr. Detlef Teichner

Location of the company: Kronach  
Inferior Court Coburg: HRB 641



<b>0-9</b>		
3D	80	
<b>A</b>		
Accurate Recording	74	
Activation à distance du téléviseur	116	
Actualisation automatique via Internet	100	
Actualisation logiciel		
Manuel via Internet	98	
via l'antenne	99	
Via support de mémoire USB	97	
Actualiser automatiquement la liste des émetteurs	85	
Adapter le son	84	
Affichage	15	
Affichage de l'état du téléviseur	36	
Affichage de l'info	19	
Affichage Home	32	
Afficher à nouveau un passage occulté	58	
Afficher le navigateur	70	
Ajouter des chaînes à la liste personnelle	90	
Antenne DVB	113, 115	
Antenne DVB-S	115	
Antenne DVB-T	115	
Appareils raccordés à la prise AV	119	
Applications Loewe	126	
ARC	11, 122	
Archive DR+	47	
Arrêt automatique	7	
Assistant de première mise en service	20	
Audio Return Channel	11	
Autoriser la tension de commutation à partir de AV	115	
<b>B</b>		
Balance	84	
Balayage automatique TV+Radio	85, 86	
Branchement de l'amplificateur HiFi/AV	122	
Branchement des antennes	12	
Branchement d'un système audio	122	
Branchement du réseau domestique	13	
Branchement du téléviseur	12	
Branchement PC / Décodeur DVB	121	
Branchements	11, 79	
Brancher les appareils aux raccordements HDMI	117	
<b>C</b>		
Caméscope	117	
Caractéristiques techniques du téléviseur	78	
Chaînes	79	
Clavier de téléphone portable	18	
Clear database	93	
Code secret	94	
Commandes	79	
Commentaires audio	102	
Common Interface	77	
Common Interface Plus	77	
Composants du son	114	
Conflit d'enregistrement	73	
Connectivité du réseau		
Filaire	51	
Sans fil	51	
Console de jeux	116, 117	
Contenu de la livraison	5	
Contraste	80	
Couleur de peau	80	
Couvercle de l'appareil	12	
Créer une nouvelle liste pers.	90	
<b>D</b>		
Décaler plage	89	
Décodeur	117	
Délai pour l'enregistrement en série	103	
Déplacer des chaînes dans la liste personnelle	90	
Déplacer l'image verticalement	80	
Détection autom. de la parole	84	
Digital Link	116	
Digital Link HD (HDMI CEC)	118	
Disques durs	107	
Formatage	107	
DR+ Streaming	50	
Lire via le Réseau	50	
DVI	117	
<b>E</b>		
Éditer une liste personnelle	90	
Effacer		
Enregistrement	48	
Signet	59	
Signet individuel	59	
Effacer bloc	89	
Efficacité énergétique	20, 71	
Émetteurs cryptés	22, 23, 29, 76, 86	
En cas de programmation, mise en marche	93	
Enregistrement	107	
Durée d'anticipation	107	
Durée de dépassement	107	
Enregistrement d'archive	45	
Enregistrement direct	45	
Enregistrement immédiat	45	
Enregistrement One Touch	45	
Enregistrement One Touch	45	
Entrée données	93	
Environnement	138	
EPG	38, 93	
Eteindre le téléviseur lorsqu'un enregistrement est en cours	46	
Étendue de la liste des émetteurs	34	
Extinction du périphérique externe avec la touche TV	116	
<b>F</b>		
Favoris	33	
Filtre anti-blocs	80	
FLOF	41	
Fonction 3D	82	
Fonction Follow me	50	
Fonctionnalité Digital Link HD	116	
Fonctions d'intervalle	57	
Effacer une partie de l'enregistrement	58	
Occulter	58	
Fonctions spéciales	78	
Format 24p	117	
Format de l'image	80, 81	
4:3	81	
16:9	81	
Panorama	81	
Zoom	81	
Zoom 16:9	81	
<b>G</b>		
Gestionnaire d'effacement	49	
Placer la protection pour l'enregistrement par minuterie	74	
Placer la protection/supprimer	49	

## H

HbbTV	43
HDMI	117
HDMI ARC	11, 122
HDMI CEC	118
Heure et date	101

## I

Image	79, 80
Image+ Active	80
Information sur passages occultés	103
Installation du téléviseur	12
Installation satellite	24
Intensité de couleur	80
Interface RS-232C	123
Interrupteur de mise en / hors service	10, 15
Interrupteur général	10, 15

## L

Langue	20, 93, 129
Largeur de saut	103
Lecteur Blu-ray	117
Lecteur DVD	117
Lecture audio	61
Lecture de musique	
Avance / retour	61
Lecture aléatoire	62
Mode Radio	64
Quitter	63
Répéter	62
Lecture de photos	66, 67
Diaporama	67
Faire pivoter la photo	67
Faire pivoter l'image	67
Mode plein écran	67
Quitter	67
Lecture vidéo	53
Avance / retour	55
Lecture	53
Modifier la taille	56
Répéter	55
Sauter grâce à la saisie d'un horaire	54
Sélection de la langue et du son	56
Lire uniquement le son de la source AV	123
Lissage de film (DMM)	80
Liste AV	37
Liste personnelle	35
Ajouter une chaîne	90
Créer une nouvelle liste	90
Déplacer une chaîne	90
Renommer la liste	90
Supprimer la liste	90
Supprimer une chaîne	90
Listes de chaînes télévisées	85, 89
Listes d'émetteurs radio	85, 89
LNC/LNB	25, 27, 28
Luminosité	80

## M

MediaNet	
Chercher	69
Paramètres	69
Médias	
Accès	51
Aperçu	51
Quitter	51

## Minuterie

Programmations de la minuterie	71
Services de minuterie	75
Mise en marche	15
Mise hors tension	15
Mode 3D	82
Mode de démarrage rapide	95
Mode jeux	116
Mode veille	15
Modifier le titre d'un enregistrement d'archive	48
Modifier une liste personnelle	90
Module CA	76, 106
Multimédia/Réseau	79

## N

Navigateur	70
Netteté	80
Nettoyage et entretien	7
Numéro de clé	94

## O

OPC	80
-----	----

## P

Paramètres DR+ Streaming	103
Inscrire des enregistrements « Follow me » démarrés	103
Nom de l'appareil DR+	103
Nom du groupe d'appareils DR+	103
Numéro de port IP	103
Utiliser les archives d'autres téléviseurs	103
Paramètres du système	79
Paramètres réseau	109
Passer à un signet	58
PC IN	121
PC IN - Affichage	80
Piles	14
Police de caractères DVB	102
Positionner / Orienter l'antenne DVB-T	115

## Q

Quitter le navigateur	70
-----------------------	----

## R

Raccord de composants	121
Raccorder un caméscope / une caméra au téléviseur	120
Ralenti	56
Recherche manuelle radio	85
Recherche manuelle télévision	85
Réduction numérique des bruits (DNC)	80
Regarder un autre film archivé lorsqu'un enregistrement d'archive est en cours	45
Regarder un film verrouillé	50
Réglage de la minuterie	74
Chaîne	74
Date	74
Début	74
Enregistrer les sous-titres	74
Favori	74
Fin	74
Gestion horaire automatique	74
Placer la protection	74
Type d'enregistr.	74
Verrouiller l'enregistrement	74
Réglage de l'amplificateur HiFi/AV	114
Réglage de l'image	80, 81
Réglage du son	84
Réglage du volume	34

■ Connect ID 40-55
Notice d'utilisation
Index

Réglages du raccordement AV .....	115
Réglages DVB .....	102
Réglages Multimédia .....	112
Régler le son .....	84
Regroupement des câbles .....	14
Régulation automatique de la lumière - Pièce .....	80, 82
Régulation automatique de la lumière - Vidéo (VBD+) .....	80, 82
Réinitialisation aux valeurs d'usine	
Image/Son .....	78
Réseau .....	78
Système de haut-parleurs .....	78
Réinitialisation aux valeurs d'usine .....	78
Renderer .....	112
Renommer une liste personnelle .....	90
Renouveler la première mise en service .....	78
Rétablir des émetteurs .....	89
Retransmission du son d'appareils externes .....	123

## S

Sauter .....	54
Sécurité .....	6, 7
Sécurité enfants .....	50, 94
Sélection des pages .....	41
Sélection du réseau .....	22, 23
Sélectionner une chaîne .....	34
Avec les touches numériques .....	34
Avec P+/P- .....	34
Via la liste des favoris .....	35
Sélectionner une chaîne via la liste d'émetteurs .....	34
Sélection satellite .....	26
Service .....	148
Side by side .....	82
Signets	
Définir .....	45, 57
Effacer .....	59
Sauter .....	58
Suppression individuelle .....	59
Smart Card .....	76
Smart Jump .....	54, 103
Son .....	79, 84
Sonorité .....	84
Sortie audio à la prise AV .....	84
Sous-titres .....	45, 59, 102, 103
Supprimer des chaînes de la liste personnelle .....	90
Supprimer une liste personnelle .....	90
Synchronisation son-image .....	84
Systèmes de réseau domestique .....	123

## T

Tableau des caractères .....	18
Télécharger un logiciel .....	96
Télécommande .....	9, 14, 124
Télétexte .....	41
Télévision en différé .....	45
Température de couleur .....	80
Terminer un enregistrement avant la fin .....	46
Texte HbbTV .....	43
Top/bottom .....	82
Touche AUDIO .....	124
Touche fonction WEB .....	108
Touches de couleur .....	41
Touches numériques .....	16, 34
Touche STB .....	124
Touche TV .....	14, 124
Touche VIDEO .....	124
TV .....	34
Type de signal .....	115

## U

UPnP .....	51
------------	----

## V

VBD+ .....	80
Volume commentaires audio .....	84
Volume de mise en marche .....	84
Volume du casque .....	37
Volume maximum .....	84

## W

Web .....	68
-----------	----

## Y

YPbPr .....	121
YUV .....	121

**AUS**

Qualifi Pty Ltd  
24 Lionel Road  
Mt.Waverley VIC 3149 Australia  
Tel +61-03-8542 1111  
Fax +61-03-9543 3677  
E-mail: info@qualifi.com.au

**B NL L**

Loewe Opta Benelux NV/SA  
Uilenbaan 84  
2160 Wommelgem, België  
Tel +32 - 3 - 2 70 99 30  
Fax +32 - 3 - 2 71 01 08  
E-mail: ccc@loewe.be

**CH**

Telion AG  
Rütistrasse 26  
8952 Schlieren, Schweiz  
Tel +41 - 44 732 15 11  
Fax +41 - 44 732 15 02  
E-mail: infoKD@telion.ch

**CN**

Guangdong MG Audio Development Co.Ltd  
No.8 Jinghu Rd. Xinhua St. Huadu Reg.  
GZ, PRC  
Tel +86-(0)20-22675666  
Fax +86-(0)20-22675777  
E-mail: service@loewe-mg.com

Xiamen Tenote Investment Co. Ltd  
26F 3# Xinglin Bay Operation Center,  
No.478 xinglinwan Avenue,  
Jimei District, Xiamen, Fujian, PRC  
Tel +86-400 088 1566  
E-mail: service@loewe-tnt.com

**CY**

Hadjikyriakos & Sons Ltd.  
121 Prodromos Str., P.O Box 21587  
1511 Nicosia, Cyprus  
Tel +357 - 22 87 21 11  
Fax +357 - 22 66 33 91  
E-mail: savvas@hadjikyriakos.com.cy

**CZ**

BaSys CS s.r.o.  
Sodomkova 1478/8  
10200 Praha 10 - Hostivar,  
**Česká republika**  
Tel +420 234 706 700  
Fax +420 234 706 701  
E-mail: office@basys.cz

**D A**

Loewe Technologies GmbH,  
Customer Care Center  
Industriestraße 11  
96317 Kronach, Deutschland  
Tel +49 9261 99-500  
Fax +49 9261 99-515  
E-mail: ccc@loewe.de

**DK**

EET Europarts  
Loewe Denmark  
Bregnerødvej 133 D  
3460 Birkerød, Denmark  
Tel +45 - 82 19 19  
E-mail: info@eeteuroparts.dk

**E**

Gaplasa S.A.  
Conde de Torroja, 25  
28022 Madrid, España  
Tel +34 - 917 48 29 60  
Fax +34 - 913 29 16 75  
E-mail: loewe@maygap.com

**F**

Loewe France SAS  
Rue du Dépôt,  
13 Parc de l'Europe, BP 10010  
67014 Strasbourg Cédex, France  
Tel +33 - 3 - 88 79 72 50  
Fax +33 - 3 - 88 79 72 59  
E-mail: loewe.france@loewe-fr.com

**FIN**

EET Europarts  
Loewe Finland  
Metsänneidonkuja 12  
02130 Espoo, Finland  
Tel +358 9 47 850 900  
www.eeteuroparts.fi

**GB IRL**

Loewe UK Limited  
1st Floor, 237A Kensington High St  
London  
W8 6SA, UK  
Tel +44 - (0) 207 368 1100  
Fax +44 - (0) 207 368 1101  
E-mail: enquiries@loewe-uk.com

**GR RO AL**

Issagogiki Emboriki Ellados S.A.  
321 Mesogion Av.  
152 31 Chalandri-Athens, Hellas  
Tel +30 - 210 672 12 00  
Fax +30 - 210 674 02 04  
E-mail: christina\_argyropoulou@  
isembel.gr

**HR**

Plug&Play Ltd.  
Bednjanska 8, 10000 Zagreb  
Hrvatska (Kroatia)  
Tel +385 1 4929 683  
Fax +385 1 4929 682  
E-mail: info@loewe.hr

**I**

Loewe Italiana S.r.L.  
Via Monte Baldo, 14/P - 14/N  
37069 Dossobuono di Villafranca di  
Verona  
Tel +39 - 045 82 51 690  
Fax +39 - 045 82 51 622  
E-mail: info@loewe.it

**IL**

Clear electronic entertainment Ltd  
13 Noah Mozes St.  
Agish Ravad Building  
Tel Aviv 67442, Israel  
Tel +972 - 3 - 6091100  
Fax +972 - 3 - 6092200  
E-mail: info@loewe.co.il

**IND**

Nonplus Ultra Home Automation Pvt Ltd  
First Floor, No. 615, Second Main Road  
Indiranagar Stage I, Indiranagar  
Bangalore 560038  
India  
Tel +91 80 41114599  
E-mail: jimmy@nplusultra.in

**IR**

Pars Royal Taramesh  
LOEWE Gallery  
#3 Shariati St. Opp. Soheil St.  
P.O.Box 1914965537  
Tehran, Iran  
Tel + 98 21-22391661  
E-Mail: info@tarameshgroup.com

**JOR**

ACCU-TECH Solutions Co.  
1-Kharija Al-Ashja'i Street  
Jabal Al-Weibdeh  
P.O.Box 9668 Amman 11191, Jordan  
Tel: +962-6-465-9985  
Fax: +962-6-465-0119  
E-Mail: info@accutech-solutions.net

**KSA**

LOEWE Show Room  
Olaya Street, Near Kingdom Center  
RIYADH, SAUDI ARABIA  
P.O.Box 92831 Riyadh 11663  
Tel +966-11-4640927  
Fax +966-11-4640759  
E-mail: hkkurkjian@gmail.com

**LV EST**

Kpartners, SIA  
**A. Caka iela 80**  
**Riga, LV-1011, Latvia**  
Tel +3 71 - 67 29 29 59  
Fax +3 71 - 67 31 05 68  
E-mail: evgenii.bebnev@loewe.lv

**LT**

A Cappella Ltd.  
Ausros Vartu 5, Pasazo skg.  
01129 Vilnius, Lithuania  
Tel +370 - 52 12 22 96  
Fax +370 - 52 62 66 81  
E-mail: info@loewe.lt

**N**

EET Europarts AS  
Olaf Helsetsvai 6 (Vekstsenteret)  
0694 Oslo, Norge  
Tel +47 - 22919500  
E-mail: salg@eeteuroparts.no

**P**

Gaplasa S.A.  
Rua Professor Henrique de Barros  
Edifício Sagres, 2º. C  
2685-338 Prior Velho, Portugal  
Tel +351 - 21 942 78 30  
Fax +351 - 21 940 00 78  
E-mail: geral.loewe@mayro.pt

**PL**

3LOGIC Sp.z o.o.  
**ul. Zakopiańska 153**  
30-435 Kraków  
Tel +48 - 12 640 20 00  
Fax +48 - 12 640 20 01  
www.3logic.pl

**RI**

V2 Indonesia  
5th Intiland tower  
Jl. Jenderal Sudirman 32  
Jakarta 10220, INDONESIA  
Tel +62-21 57853547  
E-mail: service@v2indonesia.com

**RL**

I Control SAL  
Gemmaizeh, Rmeil.  
Building 328 1st Floor Beirut, Lebanon  
Tel +961 1 446777 / 1 587446  
Fax +961 1 582446  
E-mail: info@icontrol-leb.com

**RUS**

Service Center Loewe  
Aptekarsky per.4 podjezd 5A  
105005 Moscow, Russia  
Tel +7 - 499 940 42 32 ( ext. 454 )  
Fax +7 - 495 730 78 01  
E-mail: service@loewe-cis.ru

**S**

EET Europarts AB  
Loewe Sweden  
Box 4124  
SE-131 04, Nacka, Sverige  
Tel +46 - 8 507 510 00  
E-mail: Kundservice@eeteuroparts.se

**SGP**

Atlas Care Centre  
11 changi south street 3  
#03-01 builders centre  
Singapore 486122  
Tel +65 - 6745 2028  
Fax +65 - 6546 7861  
E-mail: service@atlas-sv.com

**TR**

ENKAY GROUP  
SERVISPLUS MUSTERI HIZMETLERI  
Alemdag Cad. Site Yolu No:18  
Umraniye, Istanbul, TÜRKIYE  
Tel 444 4 784  
E-mail: info@servisplus.com.tr

**ZA**

Volco Enterprise Close Corporation  
Unit 8  
7 on Mastiff (Road)  
Longlake Ext 1, Lingbro Business Park  
2165 Johannesburg  
Tel +27 11 608 1228  
Fax +27 11 608 1740  
E-mail: v63@mweb.co.za

<b>STB</b>		CONDOR	164, 226	GEN	317	LORENZEN	161, 162, 163, 164, 165, 186
<b>ABSAT</b>	166, 169	CONNEXIONS	047, 096, 226, 231	GENIX	024	LORRAINE	193
AEGIR	179	CONRAD	006, 010, 164, 169, 226, 230	GENERAL-INSTRUMENTS	332	LUPUS	226
AIWA	141	CONTEC	054, 135, 169	GIUCAR RECORD	089	LUXOR	006, 010, 021, 088, 097, 099, 120, 123, 130, 214
AKAI	033, 104	COSAT	059	GMI	175	LYONNAISE	110
ALBA	060, 017, 067, 104, 111, 126, 180, 201	CROWN	175	GOLDBOX	128, 191, 211	<b>M&amp;B1</b>	197
ALCATEL	336	CRYPTOVISION	067, 315	GOODMANS	067, 111	MACAB	225, 232, 248, 329
ALDES	133, 168, 179, 201	CYBERMAXX	116	GRAETZ	088, 099	MAGAI	080
ALLSAT	033, 048, 059, 077, 201	CYRUS	037	GRANADA	021, 099	MANATA	060, 171, 172
ALLSONIC	133, 168, 226	<b>DAERYUNG</b>	047	GRANDIN	185, 239	MANHATTAN	042, 059, 067, 106, 111, 151, 171, 172, 179, 210, 221
ALLTECH	060, 137, 225	DAEWOO	060, 017, 025	GROTHUSEN	017, 193	MARANTZ	033, 037
ALPHA	033	DANSAT	048, 077	GRUNDIG	026, 003, 067, 090, 097, 171, 172, 176, 217, 227, 240, 241, 242, 020, 307, 316	MASCOM	081
ALTAI	047	DAUMLING	163	<b>HANSEATIC</b>	197	MASPRO	060, 026, 003, 093, 096, 106, 108, 113, 137, 161, 176, 242
AMITRONICA	060	D-BOX	045, 214	HANTOR	017, 094	MASTER_S	135
AMPERE	047, 186, 207	DECCA	038	HANURI	310	MATSUI	003, 109, 171, 172, 176
AMSTRAD	060, 006, 047, 071, 097, 132, 165, 174, 175, 186, 212, 216, 217, 227, 228	DECSAT	310	HARTING UND HELLING	133	MAX	164
ANGLO	060	DECSAT CANAL	310	HASE & IGEL	161	MB	197
ANKARO	060, 051, 133, 161, 162, 168, 226	DELFA	212	HELIOCOM	164	MEDIABOX	191, 211
ANTTRON	017, 077, 180	DEUTSCHE TELEKOM	056	HIGH PERFORMANCE	085, 122	MEDIAMARKT	175
APOLLO	017	DEW	025, 054	HINARI	017, 077	MEDIASAT	006, 128, 191, 211, 223
ARCON	025, 051, 079, 132, 136, 161	DIAMOND	225	HIRSCHMANCE	090	MEDION	060, 226
ARMSTRONG	033, 175	DIRECTV	144	HIRSCHMANN	006, 009, 010, 047, 081, 113, 133, 171, 172, 176, 196, 203, 216, 219, 243	MEDISON	060
ARTHUR MARTIN	130	DISCOVERER	197	HISAWA	094	MEGA	033
ASA	009	DISEQC	171, 172	HITACHI	067, 106, 111, 120	MELETRONIC	204
ASAT	025, 033	DISK EXPRESS	051	HNE	165	MEMPHIS	054, 134
ASLF	060	DISMOND	225	HOUSTON	059, 071, 161, 162, 171	METRONIC	060, 017, 117, 119, 121, 131, 146, 147, 149, 151, 152, 153, 154, 156, 157, 168, 175, 179, 180, 185, 204, 217
AST	127, 194	DISTRATTEL	119, 146, 147, 149, 185, 217	HUMAX	212, 236, 244, 005	METZ	090, 176
ASTACOM	171, 172	DISTRISAT	033, 059	HUTH	013, 054, 059, 094, 133, 136, 161, 162, 163, 164, 168, 169, 175, 186	MICRO	164, 180
ASTON	032, 095	DNR	161	HYPERVISION	345	MICRO ELECTRONIC	060
ASTRA	013, 021, 025, 098, 099, 164, 175, 178, 190, 222, 223	DNT	033, 037, 047, 231	<b>ICX</b>	138	MICRO MAXX	116
ASTRO	006, 091, 094, 176, 177, 179, 180, 181	DRAKE	029	IKUSI ALLSAT	136	MICRO STAR	116
AUDIOTON	059, 180	DST	017	IMEX	185	MICRO TEC	060
AUSTAR	212, 332	DUAL	025	IMPERIAL	126	MICRO TECHNOLOGY	060, 190, 223
AVALON	047	DUNE	226	INGELEN	088, 099	MICRONIK	249
AXIS	054, 210, 223, 226	DYNASAT	196	INNOVATION	116	MINERVA	003, 090
<b>BARCOM</b>	021, 051	<b>ECHOSTAR</b>	060, 021, 047, 086, 088, 128, 211, 213	INTERNATIONAL	186	MITSUBISHI	067, 090
BEKO	067	EIF	014, 198	INTERTRONIC	175	MITSUMI	222
BEST	051, 226	EINHELL	060, 006, 017, 097, 163, 168, 169, 175, 186, 222	INTERVISION	042, 059, 164, 170	MNET	320, 321, 342
BIRMINGHAM CABLE	343	ELEKTA	179	ITALTEL	213	MORGAN	060, 033, 059, 132, 163, 169, 175, 186, 199, 207, 222, 250
BLAUPUNKT	090, 176	ELSAT	071	ITT	021, 067, 088, 099, 120, 123	MOVIE TIME	328
BLUE SKY	060, 217	ELTA	017, 033, 059, 226	ITT NOKIA	009, 010, 021, 067, 088, 099, 120, 123, 214	MR ZAPP	329
BOCA	163, 169, 175, 186, 199, 207, 222	ELTASAT	059	<b>JEEMON</b>	059	MULTICHOICE	100, 235
BRAIN WAVE	094, 161	EMANON	017	JERROLD	138, 330, 332, 341, 343	MULTISTAR	080
BRANDT	069	EMME ESSE	133, 213, 226	JOHANSSON	059, 094	MURATTO	127, 193
BRITISH SKY BROADCASTING	050, 227	ENGEL	060	JOK	171, 172, 200, 229	MYRYAD	037
BRITISH TELECOM	341	EP SAT	067	JSR	059	MYSTAT	060
BROADCAST	013	EURIEULT	185, 217	JVC	003, 104	NAVEX	094
BROCO	060, 223	EUROCRYPT	021, 067	<b>KABELVISION</b>	060, 215	<b>NEC</b>	030, 073
BRUNS	133	EURODEC	110, 232	KAMM	060, 033, 037, 080, 081, 090, 091, 094, 096, 112, 114, 135, 166, 176, 180, 196, 204, 218, 245, 246	NEIRU	079
BSKYB	227	EUROPA	006, 033, 161, 162, 164, 169, 212	KATHREIN	060, 033, 037, 080, 081, 090, 091, 094, 096, 112, 114, 135, 166, 176, 180, 196, 204, 218, 245, 246	NETA P	140
BT	104, 171, 172, 229, 335	EUROPEAN	163	KEY WEST	163	NETWORK	077
BT SATELLITE	171	EUROSAT	175, 225	KOLON	017	NEUHAUS	060, 006, 059, 161, 162, 164, 169, 210, 223, 250
BUBU SAT	060	EUROSAT	164, 175, 186, 226	KONIG	164	NEUSAT	060, 161, 210
BUSH	048, 077, 106, 126	EUROSTAR	164, 215, 233, 234	KOSCOM	210	NEXTWAVE	138
BVV	161	EUTRA	137, 203	KREISELMEYER	176	NIKKO	060, 175, 201
<b>CABLETIME</b>	308, 311, 312, 333, 334	EXATOR	017, 104, 180	K-SAT	060	NOKIA	009, 010, 021, 045, 067, 088, 099, 105, 120, 123, 211, 214, 242, 251, 346
CAMBRIDGE	006, 104, 199	<b>FAGOR</b>	059	KYOSTAR	017, 180	NOMEX	221
CANAL	019	FERGUSON	023, 048, 067, 077, 106, 108, 111, 124, 206	KYOTO GMI ATLAN	143	NOOS	329
CANAL DIGITAL	128	FIDELITY	006, 071, 097	<b>L&amp;S ELECTRONIC</b>	226	NORCO	221
CANAL PLUS	128, 019, 320, 321	FILMNET	318	LASAT	054, 164, 175, 179, 186, 199, 222, 226	NORDMENDE	017, 067, 179, 206
CANAL SATELLITE	128, 191, 211	FINLMEDIA	021, 067	LEMON	161, 162, 247	NOVIS	094
CANARY	137	FINLUX	009, 010, 021, 067, 220	Lenco	060, 017, 025, 079, 161, 162, 164, 193, 221, 223, 226	NSC	328
CARAT.SOM	054	FINNSAT	110	LENNOX	042, 059	NTC	133, 203
CHAPARRAL	012, 134	FLAIR MATE	060	LENSON	006	NTL CABLETELL	332
CHESS	197	FORCE	068	LEXUS	033	<b>OCEANIC</b>	225
CITYCOM	135, 164, 203, 204, 230	FOXTEL	235, 022, 319	LEYCO	104	OCTAGON	017, 025, 054, 161, 162, 180
CLARK	180	FRACARRO	017, 087, 196, 213	LG (GOLDSTAR)	079, 107, 193	OKANO	080, 133, 175
CLATRONIC	094	FRANCE TELECOM	344	LIFESAT	197, 226	OLYMPIC	133
CLEMENS KAMPHUS	133, 210	FREECOM	017, 193, 201	LIFETEX	116	ONDIGITAL	187, 188, 189
CLYDE CABLE VISION	317	FREESAT	137	LOKIA	088	ONO	301
CNT	179	FTE	060, 080, 136, 137, 169, 196, 199, 212, 226			OPTEX	059, 135, 196, 208
COMCAST	004	FUBA	010, 014, 017, 021, 047, 051, 088, 135, 176, 220, 226				
COMCRYPT	320, 321	<b>G SAT</b>	077, 130				
COMMANDER	161, 162	GALAXI	051				
COMM LINK	168	GALAXIS	054, 059, 133, 161, 168, 209, 210, 211, 212, 223, 226, 236, 237, 238				
COMMUNICADO	054	GALAXISAT	127				
COMTEC	054, 168	GARDINER	204				

OPTIMA	133	SATMASTER	013	191, 205, 206, 211	
OPTUS	332	SATPARTNER	017, 079, 094, 133, 179,	225	
ORBIT	025, 194		180, 193, 201	THORN	067
ORBITECH	006, 017, 103, 169, 181, 224	SATSTATION	151	THORN-FERGUSON	023, 048, 067
ORIGO	126, 221	SAVA	077, 108, 161, 164, 171,	TIOKO	135, 175
OSAT	097		172, 179, 200, 201, 206, 217	TLEWIRE	059
OTTO VERSAND	090	SCHACKE	180	TOKAI	033
OXFORD	104	SCHAUB LORENZ	088, 099	TONNA	060, 006, 013,
<b>P</b>		SCHNEIDER	171, 172, 218		059, 067, 171, 210
PACE	001, 022, 044, 048, 050,	SCHWAIGER	077, 114, 135, 161, 164,	TOPFIELD	011
	067, 077, 098, 108, 124,		169, 197, 217, 255	TORX	341
	189, 202, 227, 242, 252,	SCIENTIFIC ATLANTA	305, 306, 325, 326	TOSHIBA	067, 145
	253, 319, 347	SEDEA-ELECTRONIQUE	017	TPS	129, 205
PACIFIC	225	SEEMANN	047, 104, 175, 223	TRENDLINE	222
PACKSAT	171, 172	SEG	017, 094, 165,	TRENDPLAIN	222
PALCOM	092		178, 190, 197, 226	TRGRA	088
PALLADIUM	003, 006, 017, 175	SELECO	059, 213	TRIAD	085, 101, 127, 193, 194
PALSAT	006	SEPTIMO	146, 151, 154	TRIASAT	006, 220
PANASAT	235, 254	SERVI SAT	059	TRIAX	060, 006, 033,
PANASONIC	031, 067, 124, 227	SIEMENS	090, 176, 199		047, 211, 220, 230
PANDA	021, 048, 067, 164, 176, 210	SILVA	079, 193	TRISTAR	025
PATRIOT	104	SINTRACK	013	TUDI	327
PHILIPS	026, 003, 033, 037, 051,	SKANTIN	060	TWINNER	115, 119
	067, 077, 124, 128, 144,	SKARDIN	223	<b>U</b>	
	156, 161, 162, 169, 171,	SKINSAT	006	UNIDEN	058, 071, 080, 148, 208
	172, 176, 180, 187, 188,	SKR	060	UNISAT	033, 054, 175
	191, 204, 211, 218, 229,	SKY	034, 050, 189, 227, 001	UNITED CABLE	330, 341
	242, 313, 323, 329, 345	SKY MASTER	060, 133, 168,	UNITOR	051, 094
PHOENIX	054, 077		170, 197, 215	UNIVERSUM	003, 009, 071,
PHONOTREND	042, 059, 133,	SKY PLUS	002		164, 165, 176
	142, 168, 212	SKYLAB	051	<b>V</b>	
PIONEER	128, 191, 211, 302	SKYMAX	033	VAIADIGITAL	078
PIXX	255	SKYSAT	197	VARIOSAT	176
PLANET	126, 213	SKYVISION	059	VARIOSAT	176
POLSAT	110	SL	161, 165, 175, 186	VECTOR	178
POLYTRON	047, 135	SM ELECTRONIC	060	VENTANA	033, 037
PREDKI	017, 094	SMART	186	VESTEL	165
PREISNER	047, 103, 163, 169,	SONY	067, 211, 227	VIASAT	016
	175, 186, 199, 222	SR	222	VIDEOCRYPT	023
PREMIER	059, 133	STARLAND	060	VIDEOTRON	331
PREMIERE	191, 211, 214, 007	STARRING	094	VIDEOWAY	331
PROMAX	067	STARSAT	080	VIDIO WAY	015
PROSAT	168, 170	STRONG	017, 025, 179, 180, 186,	VIPER	054
PROSONIC	165		196, 211, 226, 235	VIRGIN MEDIA	063
PROTEK	225	STS	328	VISIOPASS	309, 313, 329
PROVISAT	201	STV	014	VISIOSAT	060, 194, 200
PROVISION	179	STVI	014, 137	VIVA	161, 162
PVP STEREO VISUAL	330	SUMIDA	175	VORTEC	017, 082, 083, 132, 142
PVP STEREO VISUAL MATRIX	341	SUNNY SOUND	226	VTECH	127, 194, 200, 204
PYE	003	SUNSAT	060, 223	<b>W</b>	
PYXIS	208, 210	SUNSTAR	163, 175, 186, 222, 226	WELA	060, 163, 169, 186
<b>Q</b>		SUPERCABLE	343	WESTMINSTER	335
QUADRAL	168, 169, 170,	SUPERNOVA	189	WETEKOM	006, 197, 207
	171, 172, 173, 226	<b>T</b>	059	WEWA	067
QUELLE	090, 097, 164, 165	TAGRA	008	WIBO	175
QUIERO	110	TANDBERG	085, 122	WINERSAT	094
<b>R</b>		TANDY	067, 108	WINTERGARTEN	168
RADIOLA	033, 037	TANTEC	067, 108	WISI	006, 047, 067, 088,
RADIX	047, 137, 216	TATUNG	067		123, 127, 164, 169,
RAINBOW	137, 180	TCM	116		176, 194, 200, 210
RC	138	TECHNILAND	013, 059	WITTENBERG	071
RC-1000	104	TECHNISAT	006, 028, 033, 047, 102	WOLSEY	085, 122
RED STAR	226		103, 181, 184, 224, 231	WOORISAT	179
REDPOINT	223	TECHNOWELT	164	WORLD	094
REDSTAR	226	TECO	025, 175, 222	WORLDSAT	171, 172
RFT	033, 037, 161, 162, 168, 224	TELASAT	164, 197	<b>X</b>	
ROADSTAR	060	TELECIEL	180, 201	XCOSM MULTIMEDIA	046
ROVER	060, 170	TELECOM	060	XCRYPTON	226
<b>S</b>		TELEDIREKT	077	XSAT	060, 046, 166, 169
SABA	077, 108, 161, 164,	TELEFUNKEN	017, 083, 171, 172	<b>Y</b>	
	171, 172, 179, 200,	TELEKA	026, 006, 047, 081, 103,	YES	189
	201, 206, 217, 229		180, 161, 164, 175, 203, 210	<b>Z</b>	
SABRE	067	TELEMASTER	179	ZAUNKONIG	161
SAGEM	205, 329	TELEMAX	018	ZEHNDER	051, 080, 114, 127, 135
SAKURA	054, 057	TELEPIU	320, 321		165, 179, 204, 226, 255
SALORA	021, 088, 099, 120, 130, 303	TELE PLUS ONE	320, 321	ZENITH	034, 314
SAMSUNG	017, 080, 127, 132,	TELESAT	164, 197	ZETA-TECHNOLOGY	033
	211, 243, 302, 324	TELESERVICE	311, 314	ZODIAC	180
SAT	006, 071, 127, 194	TELESTAR	006	ZWERGNASE	163, 175
SAT PARTNER	017, 094, 133,	TELETECH	215		
	179, 180, 193, 201	TELEVES	006, 067		
SAT TEAM	060	TELEWIRE	059		
SATBOX	304	TENSAI	025, 094		
SATCOM	013, 164, 197	TEVION	116		
SATEC	060, 077, 242	THOMSON	060, 049, 067, 128,		
SATECO	017		155, 164, 171, 172,		
SATECO	226				
SATELCO	013				
SATFORD	170				
SATLINE					









---

---

**LOEWE.**