

Loewe

TV

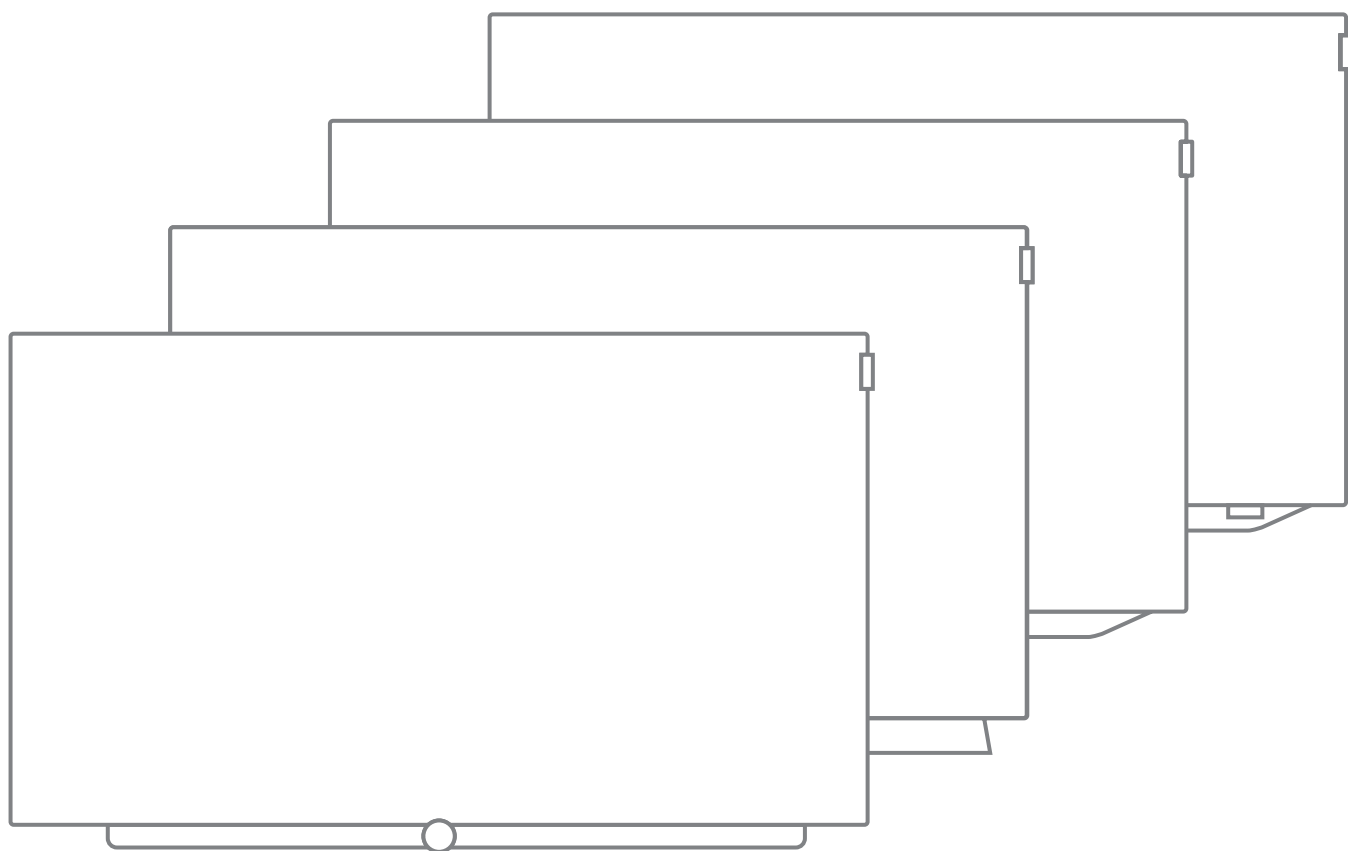

36792002



Basic Guide

LOEWE.

Tervetuliaissanat	3	Lähteet	33
Julkaisutiedot.....	3	Videotoisto.....	34
Tietoja tästä quick start guide.....	3	Lisätoiminnot DR+ arkistotoistossa.....	36
Turvallisuusohjeet/varoitukset	4	Audiotoisto.....	37
Tekniset huomautukset	7	Valokuvien näyttäminen.....	39
Kaukosäätimen painikkeet	8	Sovellukset	40
Television käyttöelementit	9	Sovellusgalleria.....	40
Liitäntöjen toiminta	10	Selain.....	41
Yleistä laitteen käytöstä	11	DVB-radio.....	42
Kuvatekstit	13	Internet-radio.....	43
Painikkeiden selitykset.....	13	Screen Mirroring.....	44
Symbolien selitykset.....	13	Amazon Alexa Login.....	45
Automaattinen valikkoinfo.....	13	Järjestelmäasetukset	46
Jatkuva ajan näyttö.....	13	Toiminnot	47
Ensimmäinen käyttöönotto	14	Bluetooth.....	47
Home	15	Multiroom.....	48
Näkymä Home.....	15	TV:n kääntäminen.....	49
Näkymä Home - Suosikit.....	15	Ohjelmistopäivitys.....	50
TV	16	Muut	51
Äänenvoimakkuuden säätö.....	16	Toiminto tähti-painike.....	51
Kanavan valinta.....	16	TV-varustus.....	51
Tilanäyttö/Info-painiketta.....	18	Dokumentaatio.....	51
Valikkovalinnat.....	19	Vaatimustenmukaisuus / valmistajan vakuutus.....	51
Elektroninen ohjelmaopas – EPG.....	20	Hakusanaluettelo	52
Teksti-TV.....	22	Huolto	54
HbbTV / Mediateksti.....	23		
Kuva kuvassa (Picture in Picture / PIP).....	24		
Tallennukset	25		
Digitaalitallennin.....	25		
Viivästetty katselu.....	25		
Arkistotallennus.....	26		
Multi-Recording.....	27		
DR+ arkisto.....	28		
DR+ Streaming.....	30		
Follow me -toiminto.....	30		
Mobile Recording ¹⁾	31		
Ajastin.....	32		

Kiitos,

että olet valinnut Loewe-tuotteen ja luotat meihin.

Hankkiessasi tämän Loewe-television et ole ainoastaan valinnut modernia ja teknisesti innovatiivista laitetta, vaan myös ajattoman muotoilun, erittäin tarkan kuvalaadun, erinomaisen äänen elokuvien katseluun ja musiikin kuunteluun sekä intuitiivisen käytön Loewe-kaukosäätimellä, älypuhelimella tai tabletilla. Lyhyesti: Loewe on täydellistä Home Entertainment -viihdettä.

Tämä käyttöohje antaa lyhyen yleiskatsauksen kaikkiin uuden Loewe-television tärkeimpiin toimintoihin ja ominaisuuksiin. Yksityiskohtaisen Käyttäjän käsikirjan voit ladata elektronisessa muodossa Loewe Support Portal -tukiportaalista:
www.loewe.tv/fi/palvelut/kaeyttoehjekirjasto.

Toivomme sinulle paljon mukavia hetkiä Loewe Premium Home Entertainment -viihteen parissa ja olemme iloisia saadessamme tervehtiä sinua asiakkaanamme.

Useita ominaisuuksia, yksi lopputulos: Täydellinen Home Entertainment -kotiviihde.



Yksinkertaisesti enemmän vihdettä.

Käyttöliittymä Loewe os on intuitiivinen ja graafisesti optimoitu. Näin löydät nopeasti etsimäsi sisällön – TV:stä verkkoyhteyteen.

Katso luku: Näkymä Home.



Täysin verkottunut.

Useiden liitäntöjen ansiosta tästä Loewe-TV:stä tulee viihdekeskus. Yhdistä se internetiin, DVD/Blu-ray-soittimeen, ulkoihin kaiuttimiin yms.



Kiintolevy TV-arkistoasi varten.

Tallenna tai pysäytä TV-ohjelma ja jatka myöhemmin. Laitetyypistä riippuen ulkoisesti liitetyllä USB-kiintolevyllä tai TV:een integroidulla kiintolevyllä¹. Toiminnolla DR+ (digitaalinen tallennus, Digital Recording) kaikki tämä ei ole mikään ongelma tälle Loewe-TV:lle.

Katso luku: Tallennukset.



Yhteyshenkilösi.

Autamme sinua mielellämme, jos sinulla on kysymyksiä tästä televisioista tai muista Loewe-tuotteista.

Katso luku: Huolto.

Julkaisutiedot

Loewe Technologies GmbH
Industriestraße 11
D-96317 Kronach, Saksa
www.loewe.tv

Toimituspäivämäärä 05/18-5.0 SB/PS/TB
© Loewe Technologies GmbH,
Kronach
ID: 4.4.40.0

Kaikki oikeudet pidätetään, myös oikeus asiakirjan kääntämiseen, teknisiin muutoksiin ja virheisiin.

Tietoja tästä Basic Guide

Laitteen varman ja myös pitkällä aikavälillä häiriöttömän käytön takaamiseksi on ennen käyttöönottoa luettava huolellisesti luku **Turvallisuusohjeet/varoitukset**.

Tätä Basic Guide voidaan käyttää kaikille tämän hetken Loewe bild TV-laitteille. Laitetyypin mukaan eroja on varusteissa ja televisioiden toiminnoissa.

Kappale **Tekniset tiedot** on järjestetty laitteiden mukaisesti, ja antaa tietoja TV:n toiminnoista.

Erot toimintojen kuvauksissa on näytetty kappaleessa **Tekniset tiedot**.

Symbolilla **I** alkavat kappaleet viittaavat tärkeisiin ohjeisiin, vinkkeihin tai seuraavien asetusten vaatimiin edellytyksiin. Käsitteet, jotka esiintyvät valikossa tai jotka on painettu kaukosäätimeen tai itse TV-vastaanottimeen, on merkitty tekstissä **lihavoituina**.

Kuvauksissa on tarvittavat käyttölaitteet sijoitettu toimintaohjeita sisältävän tekstin vasemmalle puolelle.

Liitetystä lisälaitteista riippuen TV-vastaanottimen valikot saattavat poiketa tässä kuvatuista.

Kaikki tässä käyttöohjeessa käytetyt kanavien nimet, ohjelmien sisällöt sekä sen sisältämät valokuvat, musiikkikappaleet, albumit ja albumien kuvat ovat esimerkin luontoisia.

Kaukosäätimen lisäksi television USB-liitäntään voidaan kytkeä tietokoneen näppäimistöä jota voidaan käyttää television ohjaukseen.



Tämä symboli viittaa käyttöohjeessa käyttötarkoituksiin, joissa näppäimistön käytöstä olisi erityistä hyötyä.

Loewe-sovelluksella voidaan syöttää osoitteita tai hakusanoja. Valitse vain syöttökenttä, ja Loewe-sovellus näyttää automaattisesti näppäimistökuvakkeen. Loewe-sovelluksen näppäimistön avaaminen, syöttö ja vahvistus.

Käyttöopas päivitetään epäsäännöllisin väliajoin. Suosittelemme tämän tarkistamista silloin tällöin Loewen kotisivujen tukiportaalista.

Tämä käyttöohjeen osa sisältää tärkeitä perustietoja. Laitteen käyttöönotto ja asetukset tehdään intuitiivisella käyttöohjeella, kun laite kytketään päälle ensimmäistä kertaa.

Tarkka käyttöohje, joka kuvaa uuden Loewe-laitteesi toiminnot ja ominaisuudet, voidaan ladata sähköisesti Loewen tukiportaalista.



Ohjekirjaa päivitetään säännöllisesti.

Se löytyy osoitteesta

<https://my.loewe.tv/manuals/bild>

Skannaa vain QR-koodi.

TV-vastaanottimen käyttöä koskevia yleisiä tietoja

Käyttöliittymää ja tämän TV-vastaanottimen yleistä käyttöä koskevia ohjeita löytyy luvusta **Yleistä laitteen käytöstä**.

Tärkeää





Loewe ei vastaa vastaanotettavien internetpalveluiden laajuudesta eikä sisällöstä. Tämä koskee myös Loewe MediaNet -portaalia. Loewe antaa laitteidensa avulla käyttöön ainoastaan tekniset mahdollisuudet, joiden avulla myös tällaisen tarjonnan vastaanottaminen on mahdollista. Loewe ei voi vastata palveluiden laajuuden tai sisällön muutoksista etenkään tulevaisuudessa tai oppaan painamisen jälkeen. Vastaanotettavat internetsisällöt eivät sisälly toimitukseen ja ne voivat vaihdella tuote- ja maakohtaisesti.

¹ Saatavuus riippuu laitetypistä (ks. online käyttöohjeesta, kappale tekniset tiedot).

Turvallisuusohjeet/varoitukset

Lue seuraavat turvallisuusohjeet oman turvallisuutesi vuoksi ja välttääksesi laitteelle aiheutuvia vaurioita.

Kuvakkeet

-  Tämä kuvake varoittaa korkean sähköjännitteen riskistä.
-  Tämä kuvake varoittaa tulipalon vaarasta.
-  Tämä kuvake varoittaa käyttäjää erityisistä vaaroista.
-  Tämä kuvake varoittaa terävistä kulmista.

Älä irrota laitteen takaseinää

Varoitus: Kun avaat tai irrotat laitteen takalevyn, siitä aiheutuu sähköiskun vaara ja siten riski korkean sähköjännitteen aiheuttamasta vaikeammasta loukkaantumisesta.

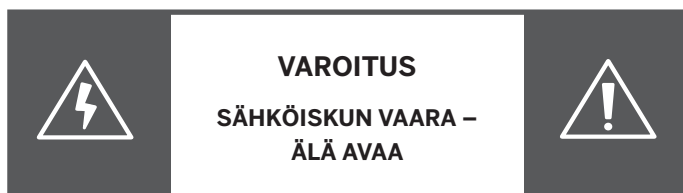

Älä kuitenkaan missään tapauksessa avaa laitteen takalevyä itse. Jätä korjaus- ja huoltotoimenpiteet valtuutetulle televisioasentajalle. Käänny laitteen myyjän tai asiakaspalvelumme puoleen.

Määräysten mukainen käyttö ja ympäristöolosuhteet

 Tämä televisio on suunniteltu nimenomaan kuva- ja äänisignaalien vastaanottoon ja toistamiseen.

 TV on suunniteltu kuiviin tiloihin (asuin- ja toimistotiloihin). Sitä ei saa käyttää tiloissa, joissa on korkeampi ilmankosteus (esim. kylpylä, sauna).

Laitteemme ovat herkkiä ympäröivän ilman pöly- ja nokipartikkeleille.

Tämän tyyppiset liialliset kuormat voivat johtaa laitteen vaurioitumiseen tai toimimattomuuteen. Huomioi puhdas ympäristön ilma, jotta laitteesi ei vaurioidu.

Suuri kosteus ja pölypitoisuus aiheuttavat vuotovirtoja laitteeseen. Tämä voi aiheuttaa vammautumisen tai laitteen vaurioitumisen vaaran jännitteen tai tulipalon kautta.

Jos laitetta käytetään ulkona, huolehdi siitä, että se on suojattu kosteudelta (sateelta, vesipisaroilta ja -roiskeilta sekä kondensoitumiselta).

Jos olet tuonut laitteen kylmästä lämpimään tilaa, jätä laite paikoilleen noin tunniksi mahdollisen kondenssikosteuden muodostumisen vuoksi.

Älä aseta nesteellä täytettyjä astioita laitteen päälle. Suojaa laitetta yleisesti veden valumiselta ja roiskeilta. Kynttilät ja muu avotuli täytyy pitää kaukana laitteesta palon leviämisen estämiseksi.

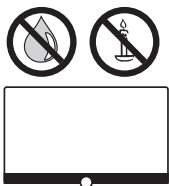

Kuljetus

 Vääränlainen käsittely kuljetuksessa voi johtaa näytön vaurioitumiseen ja loukkaantumisiin.

 Kuvaruutu on lasia ja muovia, ja se voi rikkoutua epäasianmukaisessa käytössä.

Kuljeta laite vain suorassa asennossa.

Kuljetuksen aikana lasin tai muovin päälle ei saa kohdistaa painetta.

TV:t, joissa OLED-ruutu:

Älä kosketa näyttöä sen kulumista. Oikea käsittely on näytetty käyttöohjeessa 1, joka tulee TV:n mukana.

Älä aseta sitä ylösalaisin vaurioiden ja likaantumisen estämiseksi.

TV:t, joissa Loewe-silmä:

Huomioi TV:n kuljetuksessa/käsittelyssä, ettei Loewe-silmä vaurioidu.

OLED-näyttöisissä TV-malleissa bild 3, bild 4 ja bild 5 on erilainen pakkauskonsepti kuin malleissa bild 7 ja bild 9. Näissä laitteissa, joissa on suojalaatikko näytön edessä, laitteen purkamisen jälkeen suojalaatikko voidaan laittaa etupuolelle. TV-malleissa bild 9 ja bild 7 niitä ei saa asettaa etupuolelle (näyttöpinta).

TV:t, joissa LCD-ruutu:

Tartu laitteeseen kotelon reunoista ylä- ja alaosassa.

Älä aseta sitä ylösalaisin vaurioiden ja likaantumisen estämiseksi.

TV:t, joissa Loewe-silmä:

Huomioi TV:n kuljetuksessa/käsittelyssä, ettei Loewe-silmä vaurioidu.

Jos laite täytyy purkamisen/pakkaamisen aikana asettaa makuuasentoon, aseta TV pehmeälle alustalle, jolloin koko pinta on etupuolella. Käytä alustana esim. huopaa tai pakkausmateriaalin pehmustetta.

Kuljetusvarmistukset

 Kuljetusvarmistusruuvit on poistettava ehdottomasti ennen käyttöönottoa, jotta kinematiikka-toiminto on käytettävissä! Ks liitteenä oleva käyttöohje 1.

Verkkokaapeli/virransyöttö

 Väärä jännite voi vaurioittaa laitetta.

 Tämä laite voidaan liittää mukana tulevilla verkkokaapeleilla¹ vain virtalähteeseen, jonka jännite ja taajuus on merkitty tyyppikilpeen.

TV:n pistokkeen tulee olla helppopääsyisessä paikassa, jotta laite voidaan irrottaa joka kerta verkosta.

Kun irrotat pistokkeen, älä vedä kaapelista vaan pistokkeen kotelosta. Pistokkeen kaapeli voi vaurioitua ja uudelleen päälle kytkettäessä aiheuttaa oikosulun.

Verkkokaapeli, jossa on vaurioitunut eriste, voi aiheuttaa sähköiskun ja aiheuttaa tulipalon vaaran. Älä koskaan käytä vaurioitunutta verkkokaapelia.

Aseta verkkokaapeli niin, ettei se voi vaurioitua. Älä astu verkkokaapelin päälle.

Verkkokaapeli ei saa taittua tai mennä terävien kulmien yli.

¹ Saatavuus riippuu laitetypistä (ks. online käyttöohjeesta, kappale tekniset tiedot).

Ilman kierto ja korkeat lämpötilat



Kuten jokainen sähkölaite, televisiosi tarvitsee ilmaa jäähdytykseen. Jos ilmankierto estetään, siitä voi aiheutua tulipalo.

Sen vuoksi laitteen takalevyn ilma-aukot täytyy jättää vapaiksi. Älä peitä laitetta.

Asennus seinälle: Jätä sivuille, ylös ja alas vähintään 10 cm vapaata tilaa.

Pöytä-/telinejalka: Jätä laitteen sivuille ja yläpuolelle vähintään 10 cm vapaata tilaa.

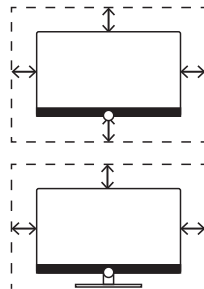

Vierasesineet



Vieraat esineet laitteen sisällä voivat aiheuttaa oikosulkuja ja tulipalon.

Loukkaantumis- ja vaurioutumisvaara.

Sen vuoksi vältä metalliosien, nauhojen, klemmareiden, nesteiden, vahan ja muiden esineiden joutumista laitteen sisälle takalevystä olevien aukkojen kautta.

Jos laitteen sisälle joutuu jotakin, irrota heti laitteen verkkopistoke ja ota yhteyttä asiakaspalveluun.

Asennus



Väärin tehty asennus voi aiheuttaa onnettomuuden. Kaatuvat ja putoavat laitteet voivat aiheuttaa vammautumisia ja vaurioita.

Loewe-televisiossa käytetään Loewen lisävarusteita. Suosittelemme käyttämään vain Loewen alkuperäisiä osia. Älä käytä asennusvaihtoehtoja, jotka eivät sovi televisiollesi.

Huomioi eri asennuksia koskevat ohjeet. Vastaava dokumentaatio on liitetty jokaisen Loewe-tuotteen mukaan.

Tarkasta ennen laitteen paikoilleen laittamista, onko lopullinen paikka suunniteltu laitteen painolle (painon kestävyys) ja onko se vakaa (paikoillaan pysyvä). Tämä koskee erityisesti korkeakiillotakattuja pintoja sekä puu-, vaneri- ja muovipintoja.

Aseta televisio pöytä- tai telinejalkaan vain tasaiselle, kiinteälle, vaakasuoralle alustalle. Laite tulee asettaa erityiseen paikkaan, jossa se ei ole muiden huonekalujen tiellä tai edessä.

Älä aseta TV-vastaanotinta kankaan tai muiden materiaalien päälle, joita on pöytä- tai telinejalan ja jonkin huonekalun välissä. Varoita lapsiasi kiipeämästä huonekalun päälle TV-vastaanottimeen tai käyttölaitteisiin tarttumiseksi.

Televisioon tavallinen käyttöpaikka on huomioitava. Televisiota saa käyttää vain vaakatasossa (A). Seinäasennuksessa sitä saa kallistaa enintään 10 astetta (B).

Televisiota ei saa missään tapauksessa käyttää pystyasennossa (C), makaavassa asennossa (D) tai pään yläpuolella riippuen katosta (E).

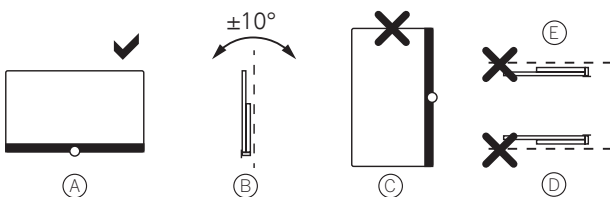

Aseta laite niin, ettei se ole suorassa auringonvalossa eikä muiden lämmönlähteiden lähetyvillä.

Älä aseta televisiota paikkaan, jossa se voi altistua tärinälle. Tästä voi aiheutua vaurioita.

Jos käytät muun valmistajan asennusta, johon kuuluu moottori, varmista, ettei television säätöä tehdä manuaalisesti. Yleisesti ei ole suositeltavaa käyttää muiden valmistajien asennusvaihtoehtoja, jolloin lukitukset ovat tietyissä asennoissa.

Jos käytät muun valmistajan tarjoamia lisävarusteita, varmista, että televisio on asennettu vastaavalla tavalla.

Kun teet televisioon säätöjä, huomioi, ettei laitteen reunukseen kohdistuva paine ole liian suuri. Juuri suurissa näytöissä on näytön vaurioitumisen vaara.

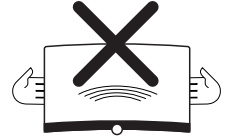

TV:t, joissa VESA-kiinnityspisteet:

TV:n asennus telineeseen VESA-standardin mukaisesti vaatii **ehdottomasti** VESA-sovitinpulttien käyttöä. Muussa tapauksessa TV-vastaanottimeen voi aiheutua vaurioita.

Vesa-sovituspultit kiinnitetään n. 4 Nm:n vääntömomentilla televisioon. Saat nämä Loewe-kauppialta.

Huomio, että TV:n pakkausmateriaalien purkamisen ja sivuun laittamisen jälkeen (laatikko, styroksi, suojafleece) niitä ei saa antaa lapsien käyttöön valvomatta.

Huolehdi myös pakkauksen ja pahvin kierrätyksestä.

Valvonta



Älä anna lasten käyttää televisiota valvomatta tai leikkiä television välittömässä läheisyydessä.

Laitte voi kaatua, siirtyä tai pudota alas jalustalta ja vahingoittaa ihmisiä.

Älä jätä televisiota päälle valvomatta.

Äänenvoimakkuus



Voimakas musiikki voi aiheuttaa kuulovaurioita. Vältä äärimmäisiä äänenvoimakkuuksia, erityisesti pitkiä aikoja tai jos käytät kuulokkeita.

Ukonilma



Irrota verkkopistoke ja kaikki liitetyt antennilaitteet ukonilmalla.

Salamaniskun aiheuttama ylijännite voi vaurioittaa laitetta sekä antennin että verkon kautta.

Jos laitetta ei käytetä pitkään aikaan, tulee verkkopistoke ja muut liitetyt antennilaitteet irrottaa.

Puhdistus ja huolto/kemikaalit



Sammuta verkkokatkaisin ennen television puhdistusta.



Kemikaalien aiheuttamat vauriot voivat aiheuttaa vaaran jännitteen ja palon muodostumisen kautta.

Älä koskaan altista laitetta tai sen lisäosia aggressiivisille (esim. syövyttävälle) kemikaaleille, kuten emäksille ja hapoille.

Puhdista televisio, eturuutu ja kaukosäädin vain kostealla, pehmeällä, puhtaalla ja neutraalin värisellä kankaalla ilman terävää ja hankaavaa puhdistusta.

TV:t, joissa tekstiilipinnoitteinen kaiuttimen kansi:

Imuroi pinta säännöllisesti pehmeällä imuriharjalla.

Jos laitteessa on likaa tai tahroja, kostuta pehmeä, vaalea kangas pesuaineliuokseen tai tahrainpoistoaineeseen, ja pyyhi tahra pois varoen. Voi käsitellä tahraa suoraan kuivalla tahrainpoistokehällä (imuroi jauhe pois).

Älä kostuta kangasta tai tahroja suoraan puhdistusliuoksella (voi jättää ainejäämiä pintaan). Älä käytä liuottimia muoviosien puhdistukseen.

Huomioi valmistajan ohjeet ennen kuin käytät tahrainpoistoaainetta.

Puhdistettaessa nikotiinille altistuneita kaiutinkankaita pinnalle voi jäädä jäämiä puhdistusaineesta.

Television katselu 3D-toiminnolla¹



Lue seuraavat turvaohjeet, ennen kuin käytät TV-vastaanottimen 3D-toimintoa.

Käytä Loewe 3D-televisioiden kanssa ainoastaan Loewen 3D-laseja, joita voi ostaa lisävarusteina Loewe-jälleenmyyjiltä. Henkilöt, joilla on heikentynyt näkökyky, eivät mahdollisesti kykene näkemään 3D-efektejä tai havaitsevat ne ainoastaan rajoitetusti. Henkilöiden, jotka reagoivat herkästi vilkkuviin valoihin (esim. epileptikot), tulee käyttää 3D-toimintoa ainoastaan lääkärin suostumuksella.

Saattaa kestää jonkin aikaa, ennen kuin totut käyttämään 3D-laseja ja pystyt moitteettomasti havaitsemaan 3D-efektit. Jos tunnet pahoinvointia, huimausta tai muuta huonovointisuutta katsellessasi 3D-sisältöjä, lopeta välittömästi 3D-toiminnon käyttö.

Lasten tulee antaa katsella 3D-sisältöjä ainoastaan valvonnan alaisena, koska lapset saattavat reagoida erityisen herkästi.

Pidä pidempi tauko 3D-filmin katsomisen jälkeen, jotta voit täysin rentoutua. Muussa tapauksessa seurauksena saattaa olla päänsärkyä, väsymystä, huimausta tai huonovointisuutta. Istu mukavassa ja tukevassa asennossa 3D-televisioiden edessä. Näin vältyt loukkaantumisilta, jos satut reagoimaan voimakkaasti tiettyihin 3D-sisältöihin.

Älä aseta mitään keinovalolähdettä (esim. energiansäästölamppua) 3D-televisioiden ja 3D-lasien väliin. Tämä saattaa haitata infrapunavastaanottoa tai aiheuttaa televisiokuvan välkähelyä.

¹ Saatavuus riippuu laitetypistä (ks. online käyttöohjeesta, kappale tekniset tiedot).

Tekniset huomautukset

OLED / LCD-kuvaruutua koskevia ohjeita

Tämä OLED / LCD-kuvaruudulla varustettu TV-vastaanotin vastaa erittäin korkeita laatuvaatimuksia ja se on tarkastettu pikselivirheiden varalta.

Vaikka tämä kuvaruutu on valmistettu erittäin suurta huolellisuutta noudattaen, teknisistä syistä ei muutamia alapikseleiden vikoja voi 100-prosenttisesti sulkea pois.

Pyydämme ymmärtämään ja ottamaan huomioon sen, että tällaisia vaikutuksia, jos ne ovat normien määrittelemien rajojen puitteissa, ei voida katsoa takuun piiriin kuuluviksi laitevikoiksi.

On vältettävä pysäytyskuvien jättämistä kuvaruutuun pitemmäksi ajaksi. On olemassa mahdollisuus, niistä jää kuvaruutuun jälkikuvia.

LCD-TV-laitteen paneelilevyn taakse voi muodostua noki- tai pölykerroksia, ilman näkyvää noen lähdettä. Tällaisia noki- ja pölyjämiä kuvataan nimellä "fogging" tai "Magic dust".

Ilmiö ilmenee toisinaan, mutta erityisesti lämmityskaudelle tai uusissa rakennuksissa. Syiksi on mainittu useita eri tekijöitä, katso siitä tietoja Internetistä.

Paneelien puhdistus tai vaihto tällaisissa tapauksissa ei kuulu takuuseen, koska se ei ole vika laitteessa vaan ulkoinen vaikutus.

Ohjeita sisäärakennettulle/liitetylle kiintolevyille

TV-vastaanottimen sammuttaminen virtakytkimestä käytön aikana sekä virransyötön tahaton katkeaminen (esim. sähkökatkos) saattavat johtaa kiintolevyn tiedostojärjestelmän vaurioitumiseen, ja sille tallennetut lähetykset voivat tällöin kadota muistista.

Älä missään tapauksessa irrota tallennusvälinettä TV-vastaanottimesta USB-tallennusvälineelle kopioimisen aikana. Suosittelemme TV-vastaanottimen poiskytkentää valmiustilaan, ennen kuin se sammutetaan virtakytkimellä.

Jos sinulla on edelleen ongelmia kiintolevyn toiminnan kanssa, voit tehdä ensin testin. Lisäksi kiintolevyn alustus voi auttaa. Tällöin kaikki kiintolevyn sisältö tyhjenee.

Pääset vastaaviin valikoihin kohdassa **Järjestelmäasetukset** → **Käyttö** → **lisää...** → **Kiintolevyt**.

Loewe ei vastaa tietojen häviämisestä TV-vastaanottimeen integroidulta kiintolevyiltä ¹. Tietojen häviämisen estämiseksi suosittelemme kopioimaan tärkeät tallennukset ulkoiselle tallennusvälineelle.

Ohjeita liikuttamiseen

Loewe bild 9:ssä ja 7:ssä on liikuttamistoiminto, jolloin televisio liikkuu päälle ja pois päältä kytkettäessä ylös tai alas, jolloin kaiutin tulee näkyviin tai siirtyy pois näkyvistä.

Huomaa, että ulkoinen voima ei saa estää liikettä, ettei se hidastaisi prosessia. Liikuttamiselle voidaan tehdä kiinteä asetus valikosta, tai se voidaan ottaa kokonaan pois käytöstä.

Ohjelmiston päivitys

Loewe TV:ssä on mahdollisuus ottaa käyttöön ohjelmisto.

Ohjelmistopäivityksessä (pakettipäivitys) tehdään kaikista TV:ssä olevista ohjelmistoista tilakysely ja siten ne myös päivitetään tarvittaessa.

Lisätietoja kappaleesta **Toiminnot**, kohta **Ohjelmistopäivitys**.

Tärkeitä ohjeita OLED-tekniikan ominaisuuksista

I Vain OLED-näytöillä ¹.

Kuvan esityksen korkean laadun ylläpitämiseksi Loewe-televisio tekee säännöllisen kalibroinnin. Siten poistetaan liiallinen TFT-kapasiteetti, ja ns. eliminoidaan ns. kuvanpalamisefekti.

Regenerointisykli kestää enintään kolmekymmentä minuuttia, ja alkaa vasta sitten, kun laite on valmiustilassa. Kuvaruudun teksti näyttää, milloin vaihdetaan seuraavaan Refresh-toimintoon. Tässä tapauksessa älä sammuta TV:a verkkokytkimellä äläkä katkaise virransyöttöä.

Jos kalibrointi katkeaa kesken kaiken, käynnistyy se uudelleen seuraavalla kerralla. Voit käynnistää Refresh-toiminnon milloin tahansa manuaalisesti Loewe-televisio -käyttäjävälikon kautta.

OLED-kalibrointi haku

HOME



HOME: Avaa näkymä **Home**.

◀ ▶ ▲ ▼ Valitse **Järjestelmäasetukset**,
OK avaa Järjestelmäasetukset.

▼ ▲ Valitse **Kuva**,
▶ siirry seuraavaan sarakkeeseen.

▼ ▲ Valitse **lisää ...**
▶ avaa lisää asetukset.

▼ ▲ Valitse **OLED-kalibrointi**,
OK Tietojen haku.



OLEDien regenerointi täytyy tehdä 1500 käyttötunnin jälkeen. Tämä tapahtuu automaattisesti, kun sammutettu TV on jäähtynyt. Kesto on n. kaksi tuntia. Myös tästä on kerrottu ruudulla aiemmin.

Loewe-televisio suojaa itseään kuvaesityksen väliaikaiselta heikentymiseltä, joka johtuu pitkään paikallaan olevista kuvista. Liian kauan näytettyjä paikoillaan olevia kuvia (esim. teksti-tv:n sivu) vaihdetaan ruutuystävällisempään kontrastitilaan. Kun painat painiketta uudelleen, laite palaa takaisin normaaliasetukseen. Lisäksi kukin vaiikonnäyttö sammutetaan automaattisesti, kun laite on käyttämättä pidempään kuin kolme minuuttia.

Jos haluat käyttää televisiota tietokoneen näyttönä, huomaa, että Overscan ja siten Image Shift-käyttö eivät ole mahdollisia.

OLED-tekniikka mahdollistaa erittäin ohuen näytön rakentamisen. Ellei Loewe-televisio -laitettasi ole asennettu liikkumattomasti, välttää liiallista voimaa, kun käänät televisiota.

¹ Saatavuus riippuu laitetypistä (ks. online käyttöohjeesta, kappale tekniset tiedot).

Kaukosäätimen painikkeet

Valitusta toimintatilasta (TV/video/audio/valokuva/web) ja toiminnosta (esim. DR+, EPG, PIP, teksti-tv, HbbTV jne.) riippuen painikkeiden asettelu voi poiketa tässä kuvatussa (ks. vastaavaa kappale verkossa olevassa käyttöohjeessa).

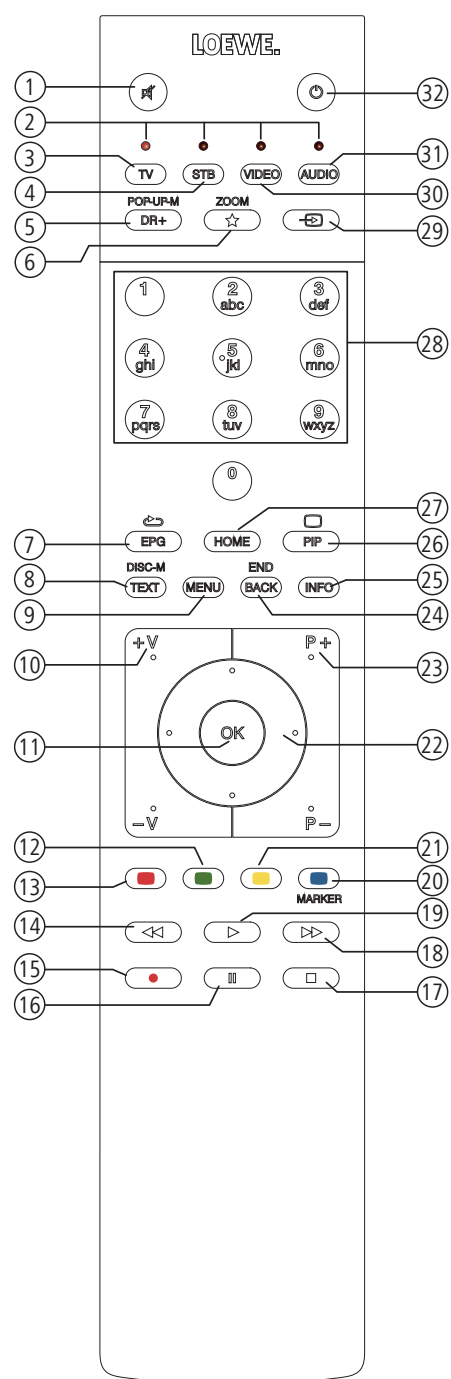

- ① Ääni pois/päälle.
- ② Tällä hetkellä käytetyn laitteen LED-näyttö.
- ③ TV-tilan haku näyttöön.
- ④ Muuta Set-Top-boksin etäohjausasetuksia¹ (Esiasetus: Apple TV).
- ⑤ Lyhyesti: Avaa arkisto DR+.
Pitkään: Avaa ajastin.
- ⑥ Lyhyesti: Lisää aktiivinen kohde Home-Favorit-suosikkeihin.
Pitkään: Avaa Sovellusgalleria (vakio toiminto)¹.
- ⑦ EPG (elektroninen ohjelmaopas) kytkentä päälle/pois.
- ⑧ Teksti-TV/Mediateksti² kytkentä päälle/pois.
- ⑨ Lyhyesti: Valikkovalinnat avaaminen.
Pitkään: Järjestelmäasetukset tulevat esiin.
- ⑩ **V+/-V-** äänivoimakkuuden nostaminen/laskeminen.
- ⑪ Lyhyesti: Avaa kanavaluettelo.
Pitkään: Avaa laajennettu kanavaluettelo.
Valikossa: vahvistaminen/avaaminen.
- ⑫ Vihreä väripainike: Kuvaruutu päälle / pois päältä audio-/radiotilassa.
- ⑬ Punainen väripainike: halutun lisäpalvelun käynnistys, jos käytettävissä².
- ⑭ Lyhyesti: hyppäys taaksepäin
Pitkään: kelaus taaksepäin.
- ⑮ Lyhyesti: suora tallennus (tallennuksen keston määrittelyllä)³.
Pitkään: välitön tallennus (One Touch Recording)³.
- ⑯ Tauko / Viivästetyn katselun käynnistys/keskeytys³.
- ⑰ Lopetus / Viivästetyn katselun lopetus (takaisin livekuvaan)³.
- ⑱ Lyhyesti: hyppäys eteenpäin.
Pitkään: kelaus eteenpäin.
- ⑲ Toisto / Viivästetyn katselun aloitus/jatkaminen³.
- ⑳ Sininen väripainike: kanava-valikkovalinnat haku näyttöön (kielen/äänen, tekstityksen tai kanavan/videoraidan valinta).
- ㉑ Lyhyesti: Keltainen väripainike: historian haku esiin.
Pitkään: Keltainen väripainike: takaisin viimeisimpään kanavaan.
- ㉒ **▲ ▼ ◀ ▶** Navigointi käyttöliittymässä, kohteiden valinta.
Valikossa/luetteloissa: valinta/säätö.
- ㉓ **P+/-P-** edellinen/seuraava kanava.
- ㉔ Lyhyesti: askel/taso taaksepäin.
Pitkään: kaikkien esillä olevien kuvaruutujen sulkeminen.
- ㉕ Lyhyt, kun näkyvissä on kuvaruutuilmotus: Info-kuvaruutu, sisältöön liittyvä info-teksti, joka auttaa sinua eteenpäin TV-vastaanottimeen liittyvissä kysymyksissä.

Lyhyt ilman esillä olevaa kuvaruutua: tilanäytön haku esiin.
Tilanäytön ollessa avattuna useamman kerran painettaessa aseman tietojen haku.

Pitkä: painikeselitysten haku kuvaruutuun.
- ㉖ PIP (kuva kuvassa) kytkentä päälle/pois.
- ㉗ Avaa näkymä Home.
- ㉘ Kanavan valinta suoraan numeropainikkeilla.
Valikossa: numeroiden tai kirjaimien syöttö.
- ㉙ Avaa Sovellukset.
- ㉚ Kaukosäätimen muuntaminen videolaitteelle¹ (Esiasetus: BluTech Vision 3D).
- ㉛ Radiotilan haku esiin (vakio toiminto)¹.
- ㉜ Laitteen kytkeminen päälle (verkkokytkimen oltava päällekytkettynä) tai kytkentä valmiustilaan.
Pitkä painaminen TV:n ollessa päällä: TV-vastaanottimen ja kaikkien HDMI-liitäntöihin yhdistettyjen CEC-kykyisten laitteiden poiskytkentä valmiustilaan (järjestelmän valmiustila).

¹ Näiden painikkeiden toimintoja voidaan muuttaa. Kuvaus koskee vakioasetuksia. Painikkeiden tehdasasetukset saattavat kaukosäätimen valmistusohjelmistosta riippuen vaihdella.

² Riippuen säädöistä HbbTV-tila päälle/pois, HbbTV-kanavien käynnistysmenetelmä.

³ Laitetyypin mukaisesti liitetyille ulkoiselle USB-kiintolevylle tai televisioon integroidulle kiintolevylle (ks. kappale Tekniset tiedot - Ominaisuudet TV:llä).

Television käyttöelementit¹

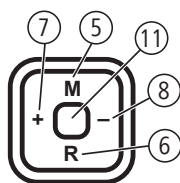
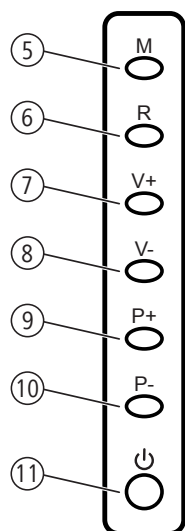
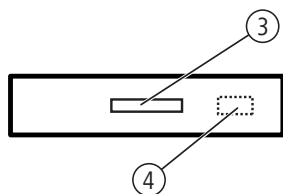
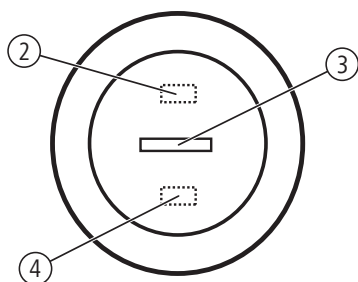
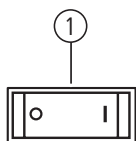

① Verkkokytkin:

Tuo TV **aina** ensin valmiustilaan, ennen kuin verkkokytkin sammutetaan.
Verkkokytkimen paikka TV:stä löytyy kappaleesta **Tekniset tiedot**.

② Infrapunalähetin:

3D-sisältöä esitettäessä¹ 3D-laseja **Loewe Active Glasses 3D** ohjataan infrapunalähettimellä.

③ Näyttö:

— valkoinen: TV standby-tilassa (Valmiustila).
Ympäristön valoisuudesta riippuen valkoinen LED-näyttö himmennetään ja valaistetaan eri kirkkauksilla (OPC)¹.
Jos TV on pikakäynnistystilassa, valkoista LED-näyttöä ei himmennetä ja se syttyy täysin valoisana.

— valkoinen, vilkkuva:TV käynnistyy.

— vihreä: TV käytössä.

— punainen: Ajustintallennus on aktiivinen.

— sininen/turkoosi: TV-laitte valmiustilassa ja taustakäyttö aktiivinen (EPG-tietojen päivitys, ohjelmistopäivitys, Streaming-Server-toiminto¹, OLED-kalibrointi¹).

④ Infrapunavastaanotin:

Infrapunavastaanotin kaukosäätimen painalluksien vastaanottamiseen.

⑤ Painike M / Joystick-suunta M:

TV standby-tilassa. Kytke TV päälle viimeksi valitussa tilassa (TV/Radio).

TV päällä. Hae käyttö laitteessa.
Käyttö laitteessa: ylös ▲.

⑥ Painike R / Joystick-suunta R:

TV standby-tilassa. Kytke TV päälle viimeksi valitussa tilassa (TV/Radio).

TV päällä. Vaihda TV- ja radiotilan välillä.
Käyttö laitteessa: alas ▼.

⑦ Painike V + / Joystick-suunta +:

TV standby-tilassa. Kytke TV päälle viimeksi valitussa tilassa (TV/Radio).

TV päällä. Nosta äänenvoimakkuutta.
Käyttö laitteessa: oikealle ▶.

⑧ Painike V - / Joystick-suunta -:

TV standby-tilassa. Kytke TV päälle viimeksi valitussa tilassa (TV/Radio).

TV päällä. Alenna äänenvoimakkuutta.
Käyttö laitteessa: vasemmalle ◀.

⑨ Painike P +:

TV päällä. Ohjelma + (seuraava kanava).

⑩ Painike P -:

TV päällä. Ohjelma - (edellinen kanava).

⑪ Paina päälle-/pois painiketta/ Joystick:















Standby-tilan päälle kytkeminen.
Sammutus Standby-tilassa.

¹ Saatavuus riippuu laitetypistä (ks. online käyttöohjeesta, kappale tekniset tiedot).

Liitännöjen käyttö

Paikka, saatavuus ja liitännöjen määrä TV:ssä vaihtelee laitetyypin mukaisesti.

Tarkemmat tiedot liitännöjen paikoista ja toiminnosta laitteellesi löytyvät kappaleesta **Laitteen takaosan liitännät**, Käyttöohje 1.

Liitännä:	Kuvaus:	Toiminto:
	AC IN	Verkkoliitännä
	LAN	Verkkoliitännä
	HDMI 1 ARC	HDMI-tulo 1 (A udio R eturn C hannel)
	HDMI 2	HDMI-tulo 2
	HDMI 3	HDMI-tulo 3
	HDMI 4	HDMI-tulo 4
	ANT TV	Antenni analoginen/kaapeli analoginen / DVB-T/T2 / DVB-C
	ANT SAT 1	Satelliittiantenni (Sat-viritin 1) DVB-S/S2
	ANT SAT 2	Satelliittiantenni (Sat-viritin 2) DVB-S/S2
	SPDIF OUT	Äänilähtö (digitaalinen)
	USB 3.0	USB-liitännä
	USB	USB-liitännä
	HEADPHONE	Kuulokeliitännä
	AUDIO OUT	Äänilähtö (analoginen) O/V
	RS-232C	Sarjaliitännä
	AV	Micro-AV-liitin
	MOTOR UNIT	Liitännä moottorikäyttöiseen kiertojalkaan.
	DIGITAL AUDIO LINK	Surround-äänilähtö (digitaalinen)
	COMMON INTERFACE	CI-aukko
		Aukko Kensington-lukolle

Yleistä laitteen käytöstä

Tässä selitetään yleisesti tärkeimmät navigointia varten tarvittavat painikkeet. Tekstissä olevat numerot viittaavat tässä kaukosäätimen kuvaan luvussa **Kaukosäädin**.

Suuntapainikkeiden (22) tehtävänä on navigointi valikoissa ja TV-vastaanottimen luetteloissa sekä valikkokohtien valinta. Ne on sijoitettu keskelle kaukosäädintä kehän muotoon painikkeen **OK** (11) ympärille. Myöhemmin tässä ohjeessa ne on kuvattu esim. seuraavalla tavalla:



Painikkeen **OK** (11) tehtävänä on jonkin valinnan vahvistus, merkityn valikkokohtan avaaminen sekä kanavaluettelon avaaminen. Tässä käyttöohjeessa esitetään tämän painikkeen ohje seuraavasti:



Kaukosäätimen **numeropainikkeilla** voidaan (29) syöttää suoraan ohjelmapaikkoja ja teksti-TV:n sivuja. Avaa lähdevalikko **painikkeella** (28). Tässä käyttöohjeessa tiedot syötetään numeronäppäimillä seuraavasti:



Numeropainikkeilla voi myös syöttää tekstiä (katso luku **Yleistä laitteen käytöstä**, kappale **Merkkien syöttö kaukosäätimellä**).

Näkymä **Home** on TV-vastaanottimen kaikkien käyttötapojen keskeinen yleisnäköisyyden sivu. Näkymään **Home** pääsee painikkeella **HOME** (27).



Lyhyt painallus painikkeesta **BACK** (24) vie valikossa yhden tason taaksepäin. Pidempi painallus painikkeesta **BACK** sulkee kaikki avatut ruudut.

Esimerkki **BACK**-painikkeen käytöstä tässä käyttöohjeessa:

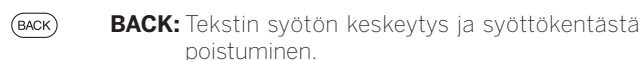

Painikkeilla **»** (18) ja **«** (14) voit hypätä eri avustajien (esim. ensimmäinen käyttöönotto jne.) yksittäisiä askeleita eteen ja takaisin.

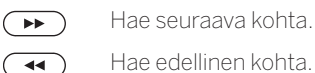

Painamalla pitkään **INFO**-painiketta (25) saat näkyviin käytössä olevan toiminnon (esim. TV-tila, teksti-TV, PIP jne.) tärkeimpien näppäinkomentojen selitykset.

Valikkokuvaruudun rakenne

Periaatteessa eri valikkokuvaruutujen rakenne on samantapainen riippumatta siitä, onko kyseessä esimerkiksi apuohjelma, mediatoisto tai asetusvalikko. Rakenne kuvataan kolmen erilaisen kuvan perusteella.

Kuvaruudun rakenne: Apuohjelma

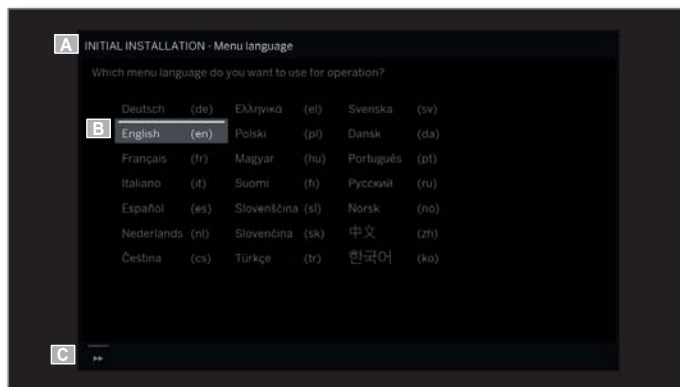

- (A) Otsikkorivi, jossa on apuohjelman nimi ja senhetkinen käyttövaihe.
- (B) Valintakohdat, joiden määrä voi käyttövaiheesta riippuen olla erilainen.
- (C) Alarivi, jossa on käytettävissä olevat käyttöpainikkeet.

Kuvaruudun rakenne: Mediatoisto (esimerkki: Musiikin toisto)



- (A) Peittonäyttö (kun saatavilla).
- (B) Aikajana.
- (C) Albumin tai kappaleen valinta..

Kuvaruudun rakenne: Asetukset (esimerkki: Kuva)

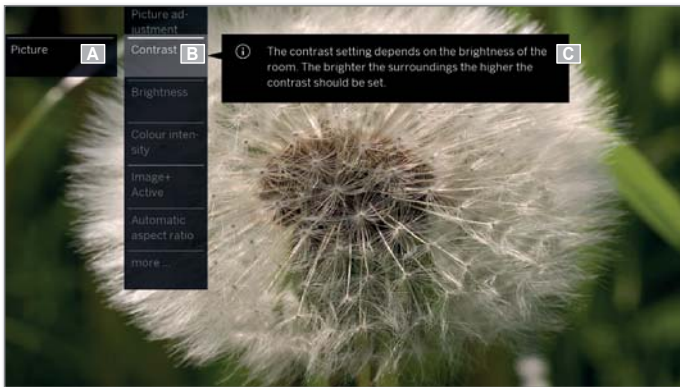

(A) Valittu toiminto Home-yleisnäkymässä (tässä Järjestelmäasetukset).

(B) Päävalikko **Järjestelmäasetukset**, valittuna valikkokohtana **Kuva**.

(C) Valikkokohtat **Kuva**, tarkennus kohdassa **Kontrasti**.

Navigointi: Kohtien valinta (esimerkki: Kielen valinta)

Kaukosäätimen suuntapainikkeilla ohjattavan merkitsemisen avulla voidaan kuvaruudusta valita erilaisia symboleita/kohtia tai valikkokohtia.

Näin näet aina sen kohdan, missä kulloinkin olet. Esimerkissä on näkyvissä luettelo, josta voidaan valita jokainen luettelon kohta. Muussa tapauksessa: jos jonkin symbolin tai tekstin yläpuolella on viiva, kysymyksessä on valittavissa oleva kohta.

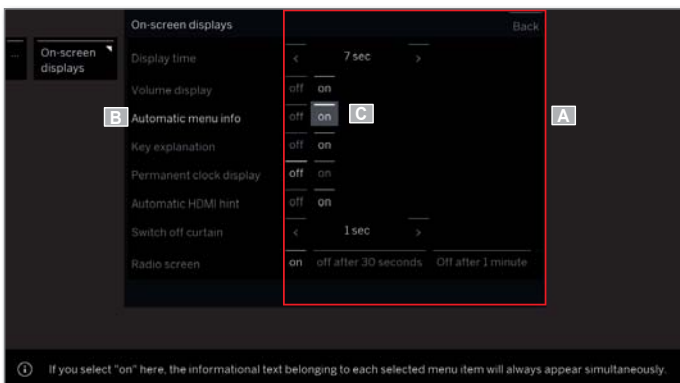

(A) Valittavissa olevat kohdat/valikkokohtat.

(B) Rivin teksti valitussa valikkokohtassa on **valkoinen**.

(C) Ohjaa merkintä suuntapainikkeilla ◀ ▶ ▲ ▼ siihen valikkokohtaan, jonka asetus on tarkoitus suorittaa. Harmaa nelikulmio osoittaa merkinnän paikan.

Uusi valittu valikkokohta täytyy vahvistaa painikkeella **OK**. Aiemmin aktiivisen kohdan väri muuttuu harmaaksi, äskettäin valitun fontin väri muuttuu valkoiseksi.

Merkkien syöttö kuvaruutunäppäimistöllä

Tiettyjen toimintojen, kuten selaimien internet-osoitteiden tai arkistomerkintöjen uudelleen nimeämisen yhteydessä vaaditaan kirjaimien syöttämistä. Tekstin syöttämistä varten esiin tulee kuvaruutunäppäimistö.

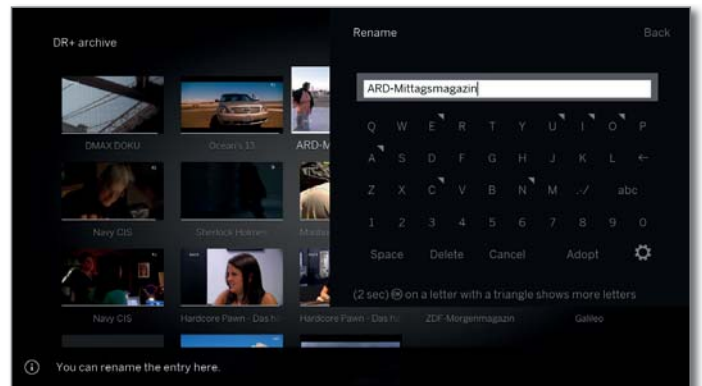

◀ ▶ ▲ ▼ Valitse merkit/käyttöpainike, **OK** merkkien hyväksyminen.

Kirjaimen vieressä on pieni kuvake painamalla pitkään OK-painiketta (2 s.) voidaan valita muita kirjaimia.

Valitse erikoismerkkien syöttämistä varten kenttä **.-/**.

Syötön lopettaminen:

◀ ▶ ▲ ▼ Valitse **Hyväksy**, **OK** vahvistus.

Merkkien syöttö kaukosäätimellä

Vaihtoehtona kuvaruutunäppäimistölle voidaan halutut merkit syöttää myös kaukosäätimen avulla (samaa tapaan kuin matkapuhelimen numeronäppäimistöllä).



◀ ▶ ▲ ▼ Valitse tekstisyöttökenttä.

Nimen ensimmäisen kirjaimen alla näkyy viiva merkinä tämänhetkisestä syöttökohdasta.

- ▶ Syöttökohdan siirtäminen yksi askel oikealle (myös välilyönneille).
- ◀ Syöttökohdan siirtäminen yksi askel vasemmalle.



Syötä kirjaimet yksi toisensa jälkeen. Paina kaukosäädintä käyttäessäsi samaan tapaan kuin matkapuhelimen näppäimistöllä jotain **numeropainiketta** (0 - 9) niin monta kertaa, kunnes saat näkyviin haluamasi merkin.

Painike	Merkki (isot kirjaimet - pienet kirjaimet)
1	[välilyönti] 1
2	ABC2 Ä Æ Ã Ä Å À Á Ç Ć - a b c 2 ä æ å ã ä å à á ç ć
3	DEF3 Ę Ě Ę Ę Ę Ę Ę - d e f 3 é ê ë ě è é
4	GHI4 Ĩ Ĩ Ĩ Ĩ Ĩ Ĩ Ĩ Ĩ - g h i 4 ħ ħ ħ ħ ħ ħ ħ ħ
5	JKL5 - j k l 5
6	MNO6 Ö Ö Ö Ö Ö Ö Ö Ö - m n o 6 ő ő ő ő ő ő ő ő
7	PQRS7 B - p q r s 7 B
8	TUV8 Ū Ū Ū Ū Ū Ū Ū Ū - t u v 8 ū ū ū ū ū ū ū ū
9	WXYZ9 - w x y z 9
0	. 0 - / _ : + , ; ? ! = & # % ~ @ \$ * ' () " \$ \ { } [] < > ' ` ^

Syötön lopettaminen:



◀ ▶ ▲ ▼ Valitse **Hyväksy**, **OK** vahvistus.

Painikkeiden selitykset

Tärkeimpien sillä hetkellä käytettävissä olevien käyttöpainikkeiden selitykset voidaan hakea kuvaruutuun.

Painikkeiden selitysten saatavuus riippuu juuri sillä hetkellä vallitsevasta käyttötilanteesta.



INFO painetaan pitkään: painikkeiden selitysten haku kuvaruutuun.



INFO tai **BACK**: painikkeiden selitysten häivytyksen kuvaruudusta.

Symbolien selitykset

Kuvaruudun sivulla, jossa alaosassa on käyttökuvakkeet, näytetään lyhyesti tekstilaatikko heti kun kuvake valitaan (esim. teksti-TV).



Automaattinen valikkoinfo

Automaattinen valikkoinfo antaa valittuun valikkokohtaan kuuluvan sisältöön viittaavan infotekstin, joka auttaa TV-vastaanottimen käytössä.

i Näkyviin tulee valikko.

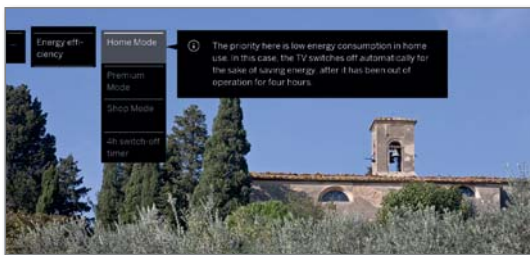

Tehdasasetusten mukaisesti infonäyttö ilmestyy automaattisesti näkyviin jokaiseen valikkokohtaan liittyen. Tässä tapauksessa infotekstit voi väliaikaisesti poistaa näkyvistä **INFO-painikkeella**.

Jatkuva ajan näyttö

Kellonajan voi esittää kuvaruudussa jatkuvasti. Silloin se on näkyvissä aina, kun muita tietoja ei näytetä.

Jatkuvan ajan esityksen kuvaruudussa voit **Home-näkymässä** kohdassa **Järjestelmäasetukset** → **Käyttö** → **lisää ...** → **Kuvatekstit** kytkeä päälle tai pois.

Ensimmäisen käyttöönoton apuohjelma.

Ensimmäinen käyttöönotto päällekytkemisen jälkeen

Ensimmäisen käyttöönoton apuohjelma käynnistyy ensimmäisen päällekytkemisen jälkeen automaattisesti. Sen voi myöhemmin hakea uudelleen esiin.

i Jos lapsilukko on aktivoitu, täytyy ennen ensimmäisen käyttöönoton toistamista syöttää salanumero.

Ensimmäisen käyttöönoton apuohjelman kulku

Valitut asetukset vaikuttavat ensimmäisen käyttöönoton apuohjelmaan.

Valikkokielet

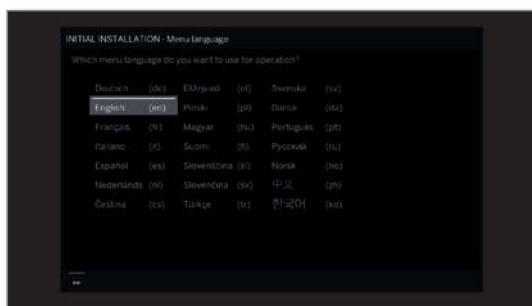

▲ ▼ ◀ ▶ Valitse **Valikkokielet**.
OK Vahvista valinta.

Apuohjelman ensimmäinen vaihe on käyttäjän opastuksen kielen valinta. Tämän jälkeen voit seurata television näytölle ilmestyviä ohjeita.



▶▶ Jatka seuraavaan vaiheeseen.

Lisenssisopimus esitetään.



▲ ▼ ◀ ▶ Vieritä lisenssisopimuksen läpi.

OK Vahvista lisenssisopimus ja jatka seuraavaan vaiheeseen.

Energiat
hokkuus

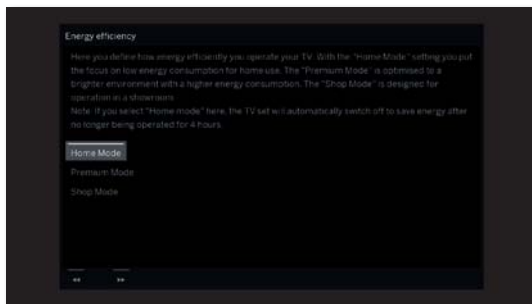

▲ ▼ Valitse **Energiat**
OK Vahvista valinta.

Määritä, kuinka energiatehokkaasti haluat käyttää televisiolaitettasi. Je nach Voreinstellung wird der Wert für den Kontrast (Esiasetuksista riippuen kontrastin arvoa (ja näin myös taustavalaistuksen kirkkautta) sopeutetaan ja automaattinen himmennys aktivoidaan tai deaktivoidaan.

Automaattinen kytkentä on aktiivinen **Home- ja Premium-tiloissa**.

Energiat
hokkuus
(jatkaminen)

Home-tila:

Kotikäytössä alhainen energiankulutus on etusijalla. Automaattinen himmennys aktivoidaan.

Premium-tila:

Tämä tila optimoi asetukset kirkkaampaa ympäristöä vastaavaksi energiankulutuksen ollessa suurempi. Automaattinen himmennys aktivoidaan. Tämän energiatehokkuuden asetuksen käyttö täytyy vielä sen jälkeen kerran vahvistaa.

Myymälätila:

Kuva-asetukset on sopeutettu näyttelytilassa käyttöä varten. Automaattinen himmennys deaktivoidaan. Jos ympäristön kirkkaus vähenee, energiankulutusta ei lasketa.

Tämän energiatehokkuuden asetuksen käyttö täytyy vielä sen jälkeen kerran vahvistaa.

i Shop-tilassa ei tallenneta kaikkia kuva- ja ääniasetuksia. Uudelleenikäynnistyksen jälkeen asetukset palautetaan tehdasasetuksiin.

i Esiasetusta voidaan myöhemmin muuttaa **Järjestelmäasetuksissa** kohdassa **Käyttö** → **Energiat**
tehokkuus



▶▶ Jatka seuraavaan vaiheeseen.

Laitteen
sijainti

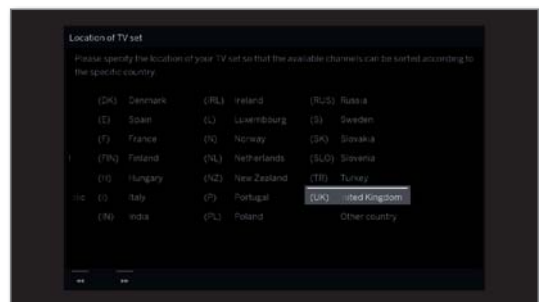

▲ ▼ ◀ ▶ Valitse **Laitteen sijainti**.
OK Vahvista valinta.

Laitteiden tietyissä sijaintipaikoissa (esim. Australia) on liittämisen yhteydessä valittava lisäksi, missä osavaltiossa / millä alueella laitetta aiotaan käyttää.



▶▶ Jatka seuraavaan vaiheeseen.

Noudata seuraavia vaiheita kuvaruudun ohjeissa.

Laitteen sijaintipaikan valinnalla hyväksytään käyttöön maakohtaiset esiasetukset.

Useimmissa tapauksissa voidaan esiasetetut parametrit hyväksyä.

Näkymä Home

Home -ruutu on keskeinen TV:n uutissivu.

Vasemmasta valintalistasta voit valita valikkokohtat **Home**, **TV**, **Tallenteet**, **Lähteet** ja **Sovellukset**. **Järjestelmäasetuksista**  pääset lisätoimintoihin, ja voit konfiguroida TV-laitteesi.

Ruudun oikea puoli näyttää valitusta valikkokohtasta riippuen todellisen asemaluettelon, suosikit (katso myös oikea sarake) ja käytettävissä olevat lähteet ja sovellukset.

 Laitteesta, verkkoyhteydestä, saatavilla olevista medioista/mediapalvelimista ja liitettyistä laitteista riippuen valittavien pisteiden määrä voi vaihdella.

Näkymän Home avaaminen

HOME

HOME: Avaa näkymä **Home**.

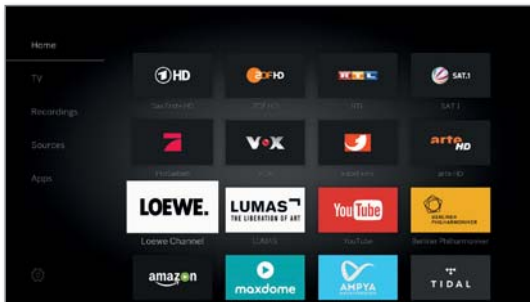

Valitse valikkokohta/Suosikki,
OK avaa.

Yksittäisten valikkokohtien kuvaus:

Home: Home-valikkokohtaan alle on koottu kaikki suosikit.

TV: Valikkokohtassa **TV** voidaan vaihtaa TV-tilaan, jos aktivoituna on muita käyttötapoja (esim. radio jne.). Oikealla ruudunpuoliskolla päästään valittuina olevien asemien luetteloon.

Lisätietoja, katso luku **TV**.

Tallennukset: Valikkokohtassa **Tallennukset** on pääsy videoihin DR+ -arkistoissa (paikallinen/DR+ Streaming, jos käytettävissä) ja liitettyihin USB-tallennuslaitteisiin. Ajastin (Ajastinnäkymä ja ajastinkäyttö) on käytettävissä valikkokohtassa **Tallennukset**.

Lisätietoja kappaleesta **Tallennukset**.

Lähteet: Kohdassa **Lähteet** Home-ruudussa voidaan valita lähde, jos haluat toistaa jotakin sisältöä sieltä. Pääset laitteisiin, jotka on kytketty paikalliseen amTV-laitteisiin (esim. AV, HDMI, USB) sekä käytettävissä oleviin laitteisiin kotiverkossa.

Lisätietoja kappaleesta **Lähteet**.

Sovellukset: Valikkokohtasta **Sovellukset** löytyy multimediasisältö Internetissä (Sovellus-galleria), Internet- ja DVB-Radio sekä täysimittainen selain.

Lisätietoja kappaleesta **Sovellukset**.

Järjestelmäasetukset: Valikkokohtasta **Järjestelmäasetukset** löytyy TV:n määritysvälikko, jossa voidaan tehdä asetukset kuvalle, äänelle, liitännöille tai äänikomponenteille. Oikealla ruudunpuoliskolla tärkeimpiä kohtia päästään käyttämään nopeasti.

Lisätietoja, katso luku **Järjestelmäasetukset**.

Näkymä Home - Suosikit

Valikkokohtissa **Home** ja **Sovellukset** suosikit löytyvät oikealta sivulta. Kun valitaan yksi valikkokohta, suosikit suodatetaan sen mukaisesti. Valittaessa **Home** näytetään molempien valikkokohtien suosikit yhdessä.

 Ensimmäisen käyttöönoton jälkeen jotkut suosikit osoitetaan etukäteen riippuen TV:n asennuspaikasta ja Internet-yhteydestä.

Suosikkien asettaminen

TV:n käyttötiloissa voit asettaa aktiivisen kohteen (esim. asema, musiikkikappale, teksti-tv-sivu, verkkosivu, valokuva jne.) suosikiksi. Aktiivinen kohde lisätään suosikkina valittuun tilaan ja sijoitetaan loppuun.



Suosikkien asettaminen.

Jos suosikkeja on enemmän, kuin mitä ruudulla voidaan näyttää, tämä osoitetaan vierityspalkilla



P+ / P- Yksittäisten sivujen selaaminen.

Suosikkien muokkaaminen

Voit muokata olemassa olevia suosikkeja ruudussa **Home**. Muuta suosikkien järjestystä miten haluat, tai poista haluamasi.

Suosikkien siirtäminen

HOME

HOME: Valitse näkymä **Home**.



Valitse suosikit vaihtaaksesi niitä.

MENU

MENU: Soita valikkovaihtoehtoihin.



Valitse **Siirrä**.

OK Paina.

Siirrä suosikki uuteen kohtaan.

BACK

BACK: Lopeta prosessi.

Poista suosikki (yksi)

HOME

HOME: Valitse näkymä **Home**.



Valitse suosikit vaihtaaksesi niitä.

MENU

MENU: Soita valikkovaihtoehtoihin.



Valitse **Poista**.

OK Paina.

Poista suosikit (valitse monta)

 Valikkokohtat suosikeille on avattu.



Valitse **Monivalinta**.

OK Paina.

Valitse suosikit.

OK Valitse (merkintä muuttuu siniseksi) tai toista muiden suosikkien kanssa.

MENU

MENU: Soita valikkovaihtoehtoihin.



Valitse **Poista**.

OK Paina.

TV

Valikkokohdassa **TV**, joka on saatavilla **Home** -kohdassa, voidaan valita asemaluettelon asema. Aseman valinnalla siirrytään TV-tilaan. TV-tilassa monet toiminnot, kuten esim. teksti-TV, PIP, EPG ovat käytettävissä. Pääset TV:n yksittäisiin valintoihin ja asetuksiin yksittäisten toimintolistojen kautta.

Äänvoimakkuuden säätö

Äänen kytkeminen päälle/pois



Ääni pois.

Ääni päälle: Paina painiketta uudelleen tai lisää äänvoimakkuutta painikkeella **V+**.

Äänvoimakkuuden säätö

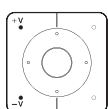

V+ / V- Äänvoimakkuus kovemmalle/hiljaisemmalle.

Äänvoimakkuuden ilmaisin näytetään keskellä.

i Äänvoimakkuuden näytön voi valikkokohdassa **Järjestelmäasetukset** → **Käyttö** → **lisää ...** → **Kuvatestit** kytkeä pois päältä.

Kanavan valinta

Kanavan valinta painikkeilla **P+ / P-**

Toiminto Instant Channel Zapping ¹ mahdollistaa erittäin nopean kanavien vaihtamisen. Instant Channel Zapping -tekniikka käyttää toista viritintä taustalla ladatakseen seuraavat asemat etukäteen. Tämän esilatauksen ansiosta voidaan nyt siirtyä näille kanaville erittäin lyhyessä ajassa.

i Instant Channel Zapping -toiminto ei ole käytettävissä silloin kun käytetään digitaalitalentimen DR+ (Timeshift-toimintoa, Archiv-tallennusta, Multirecording-toimintoa) -toimintoa tai kun on valittu PIP-toiminto. Vaihtokytkentä tapahtuu „Normal“-nopeudella.

i Koodatuilla kanavilla on Instant Channel Zapping vain rajoitetusti mahdollista.

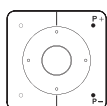

P+ / P- Kanava ylös/alas.

Kanavaotsikolla varustetun kanavan numero ja nimi ja seuraava lähetys yhdistetään hetkessä. Myös käyttötila yhdistetään kellonaikaan/päivämäärään ja lähetyksestä riippuvaisiin symboleihin.

i Käyttötilan symbolit on esitetty luvussa **TV**, kohdassa **Tilanäyttö**.

Kanavan valinta numeropainikkeilla

i Jos valitset muistipaikan, joka ei ole varattu, laite vaihtaa seuraavaan olemassaolevaan asemaan.



pitkä

Yksinumeroinen kanava

Numeropainiketta pidetään painettuna pidempään: Kanava vaihtuu välittömästi tai kun **numeropainiketta** painetaan hetkellisesti, kanava vaihtuu 2 sekunnin kuluttua (heti vaihdettavia tallennettuja kanavia voi olla enimmillään yhdeksän).



lyhyt lyhyt pitkä

Kaksi- ja kolmenumeroinen kanava

Ensimmäistä (ja toista) **numeropainiketta** painetaan hetkellisesti. Viimeistä **numeropainiketta** pidetään painettuna pidempään: Kanava vaihtuu välittömästi tai kun kaikkia **numeropainikkeita** painetaan hetkellisesti, kanava vaihtuu 2 sekuntia sen jälkeen, kun viimeinen numero on syötetty.



kaikki lyhyt

Nelinumeroinen kanava

Kaikkia neljää **numeropainiketta** painetaan hetkellisesti, jolloin kanava vaihtuu välittömästi.

Kanavan valinta kanavaluettelosta



i Normaalisissa TV-käytössä, ilman muita näyttöjä:

OK Avaa kanavaluettelo.



▲ ▼ Valitse kanava.

OK Valittu kanava avataan.

Kanavaluettelon vaihtaminen

i Normaalisissa TV-käytössä, ilman muita näyttöjä:

OK Avaa kanavaluettelo.



MENU: Soita valikkovaihtoehtoihin.

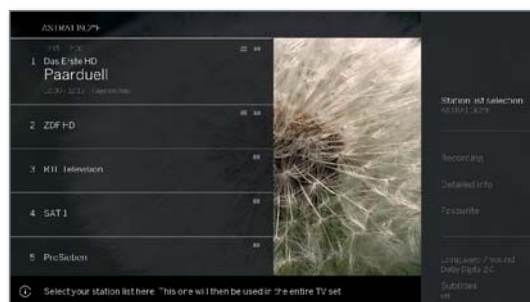

▲ ▼ Valitse Asemaluettelo.

OK avaa.

▲ ▼ Valitse haluttu asemaluettelo.

OK avaa.

Asemaluettelo muuttuu valinnan mukaisesti.



BACK: paina pitkään: Sulje päällekkäiset sivut.

Kanavaluetteloiden selitykset:

i Mahdollisten kanavaluetteloiden määrät ja nimet riippuvat käytettävissä olevista lähteistä (antennit, vastaanottoverkot jne.).

ASTRA LCN Kanavaluettelossa esitetään ainoastaan valitun lähteen/vastaanottoverkon kanavat.
Analoginen
DVB-C
DVB-T

AV luettelo Kanavaluettelossa esitetään ainoastaan AV-tulot.

Oma luettelo Kanavaluettelossa esitetään ainoastaan valitun oman luettelon kanavat. Luettelon nimeä voidaan tarvittaessa muuttaa.

Luetteloiden hallinta Avaa valikko kanavaluetteloiden muokkaamiseksi (**Järjestelmäasetukset** → **Kanavat** → **TV-kanavaluettelot**).

¹ Saatavuus riippuu laitetypistä (ks. online käyttöohjeesta, kappale tekniset tiedot).

Kanavan valinta laajennetusta kanavaluettelosta

I Normaalisessa TV-käytössä, ilman muita näyttöjä:



OK paina pitkään: Avaa laajennetun kanavaluettelon.

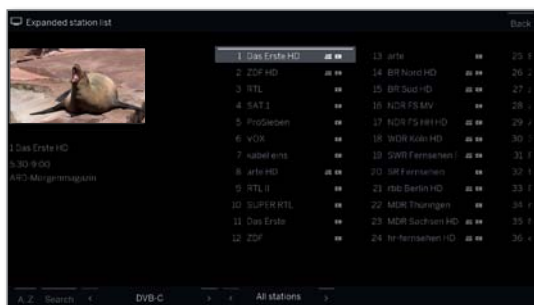

▲ ▼ ◀ ▶ Merkitse kanava.
OK Valittu kanava avataan.

Tai:



Numerojärjestyksellä: Syötä kanavan numero. Merkin-
tä siirtyä valitun kanavan kohdalle.



OK Valittu kanava avataan.



Aakkosjärjestyksessä: Syötä alkukirjain. Ensimmäinen
syötetyllä kirjaimella alkava kanava merkitään.



▲ ▼ ◀ ▶ Valitse kanava.
OK Valittu kanava avataan.

Laajennetun kanavaluettelon suodatin- ja valintavaihtoehdot

Laajennetun kanavaluettelon alarivillä olevien käyttöpainikkeiden avulla voit suodattaa ja järjestää kanavaluetteloa erilaisten vaihtoehtojen mukaan.



MENU: Siirtyminen luettelon ja alarivin välillä.

0...9 Kanavaluettelo numerojärjestyksessä.

A...Z Kanavaluettelo aakkosjärjestyksessä.

Haku Tässä voit järjestelmällisesti etsiä uusia kanavia.
Kanavan nimen syöttö tapahtuu kuvaruutunäp-
päimistöllä. Syöttö on kuvattu kohdassa **Yleistä
laitteen käytöstä**.

Kanavaluet- Valitse luettelo, joiden asemat tulisi olla näkyvissä
telon laajennetussa luettelossa (esim. analoginen, DVB-
C, DVB-T, ASTRA LCN, Henkilökohtainen luettelo,
AV luettelo).

Kaikki Tässä voit suodattaa kanavaluettelon laajuutta
kanavat erilaisten kriteerien mukaan. Näytetäänkö **Kaikki
kanavat**, vain **HD**-kanavat, **Lukitut** tai **Koodatut** tai
Koodaamattomat kanavat, **CI+ -suojatut** kanavat.

Kanavan valinta omien luetteloiden kautta

Voit tallentaa suosikkikanavasi jopa kuuteen omaan luetteloon (esi-
merkiksi useampia käyttäjiä varten). Jokaiseen omaan luetteloon voi
tallentaa enintään 99 kanavaa.

I Oma luettelo on (uuden oman luettelon luominen
kohdassa **Luetteloiden hallinta → Uusi henk.
koht. luettelo**).

I Normaalisessa TV-käytössä, ilman muita näyttöjä:



OK Avaa kanavaluettelo.



MENU: Soita valikkovaihtoehtoihin.



▲ ▼ Valitse Asemaluettelo.
OK avaa.

▲ ▼ Merkitse haluttu henkilökohtainen luettelo.
OK avaa. Asemaluettelo muuttuu valinnan mukaisesti.



BACK: paina pitkään: Sulje päällekkäiset sivut.



OK Valitse henkilökohtainen asemaluettelo.
▲ ▼ Valitse kanava.
OK Merkitty asema haetaan.

Kanavan nimen jäljessä symbolien selitykset:



Lukittu kanava.



HDTV-kanava.



DVB-T-kanava (digitaalinen maavastaanotto antennin
kautta).



DVB-C-kanava (digitaalinen kaapelin kautta).



DVB-S-kanava (digitaalinen satelliitin kautta).



Koodattu kanava.

Historia

Historiaan tallennetaan kaikki viimeksi haetut kanavat.

I Normaalisessa TV-käytössä, ilman muita näyttöjä.



Keltainen väripainike: historian haku esiin.



▲ ▼ Valitse merkintä.
OK avaa.

Tilanäyttö/Info-painiketta

i Normaalisissa TV-käytössä, ilman muita näyttöjä.

INFO

INFO: Avaa tilanäyttö.

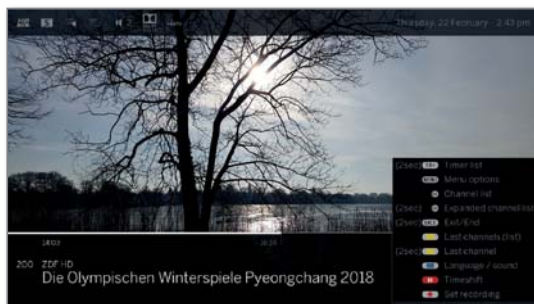

Alla merkittynä olevassa kentässä näet kanavan numeron ja nimen, parhaillaan meneillään olevan ohjelman nimen ja lähetyksen (jos käytettävissä). Palkki (jos käytettävissä) ilmoittaa parhaillaan käynnissä olevan ohjelman edistymisestä. Jos meneillään olevasta ohjelmasta on saatavissa lähempiä tietoja, ne voidaan avata painamalla **INFO-painiketta** vielä kerran.

Yllä oleva kenttä näyttää eri lisätietojen saatavuuden kuvakkeilla.

Oikeaan alareunaan avautuu ikkuna, jossa näkyvät näppäimien selitykset. Painikkeiden selitysten automaattinen näyttö ja tilanäyttö voidaan kytkeä pois päältä kohdasta **Järjestelmäasetukset → Käyttö → lisää ... → Kuvatekstit → Painikeselvitys**.

Painamalla pitkään **INFO-painiketta** voidaan painikkeiden selitykset hakea kuvaruutuun tilanäytöstä riippumatta (katso myös luku **Kuvatekstit**, kappale **Painikkeiden selitykset**).

Tilanäyttö tulee näkyviin automaattisesti myös aina ohjelmaa vaihdettaessa.

Asetetun ajan kuluttua tilanäyttö häviää näkyvistä automaattisesti.

Jos haluat poistaa tilanäytön manuaalisesti ennen asetetun ajan loppumista, tämä on **BACK-painikkeella** mahdollista.

Tilanäytön symbolien selitykset:

Yleiset symbolit:

- Kielen/äänien valinta käytettävissä.
- Tekstitys käytettävissä.
- Kanavan valinta monikanavaoperaattoreilla.
- HbbTV käytettävissä tällä kanavalla.

Yleiset symbolit (jatkaminen):

- DVB-T-kanava (digitaalinen maavastaanotto antennin kautta).
- DVB-C-kanava (digitaalinen kaapelin kautta).
- DVB-S-kanava (digitaalinen satelliitin kautta).
- Salattu kanava.
- Lähetyksen 3D-tilassa¹.
- HDTV-lähetyksen.
- UHD-lähetyksen¹.
- HLG-lähetyksen¹.
- HDR 10-lähetyksen¹.
- Dolby Vision-lähetyksen¹.

Lähetettävä äänisignaali:

- Analoginen mono-äänilähetyksen.
- Analoginen kaksiaäänilähetyksen (ääni1/ääni2).
- Digitaalinen kaksiaäänilähetyksen (ääni1/ääni2).
- Digitaalinen stereo-äänilähetyksen (PCM).
- Äänilähetyksen Dolby Audio[®].
- MPEG-äänilähetyksen.

Valittu kuuntelutila¹:

- Keskiäänien toisto tai mono (vasen/oikea).
- Etuäänien toisto (L/R stereo).
- Etu- ja keskiäänien toisto.
- Etu- ja Surround-äänien toisto.
- Etu-, Surround- ja keskiäänien toisto.
- Toisto ääniprojektorin kautta.
- Toisto ulkoiseen vahvistimeen yhdistettyjen kaiuttimien kautta.

i Jos kaiuttimien lukumäärä näkyy suluisissa, puuttuvien kaiuttimien ääni siirretään käytettävissä olevien kaiuttimien kautta (virtuaalisesti). Kuuntelutilassa **(4)** ja **(5)** tapahtuvaa virtuaalista toistoa varten aktivoidaan Dolbyn kehittämä Dolby Virtual Speaker (VS-tila). Tällöin on mahdollista valita joko Dolby Virtual tai Cinema Surround². Kuuntelutilassa **(3)** käytetään virtuaaliseen toistoon Loewen omia asetuksia.

¹ Saatavuus riippuu laitetypistä (ks. online käyttöohjeesta, kappale tekniset tiedot).

² Vain laitetypille Loewe bild 9, Loewe bild 7, Loewe bild 5 oled ja Loewe bild 4.

Valikkovalinnat

Valikkokohtat sisältävät erilaisia valinta- ja asetusvaihtoehtoja. Laitetyypin ja TV:n varusteiden (moottoroitu jalka, integroitu kiintolevy tai USB-kiintolevy, Feature Drive jne.) sekä käytön (TV-tila, EPG, teksti-tv, sovellukset, Mediaplayer jne.) mukaisesti voidaan valita eri valikkovalintoja.

Seuraavassa yksittäisten valikkokohtien ja valittujen asemien luettelot on kuvattu lyhyesti TV-tilassa.

Valikkokohtat kanavalle:



MENU: Soita valikkovaihtoehtoihin.



▲ ▼ Valitse valikkokohtat,
OK avaa.

Valikkovalinnat valitulle kanavaluettelolle:



OK Hae Kanavaluettelo .



MENU: Soita valikkovaihtoehtoihin .



▲ ▼ Valitse valikkokohta,
Valitse **OK**.

Kanavaluettelon valinta Kanavaluetteloiden vaihto.

Tallennus Tässä voidaan avata tallennusdialogi.

Tarkemmat tiedot Hae lisätietoja meneillään olevasta ohjelmasta.

Suosikki Voit tallentaa nykyisen kanavan suosikiksi.

Multiroom-toisto Tämä toiminto mahdollistaa synkronisen toiston useammilla Loewen TV-vastaanottimilla, jotka tätä toimintoa tukevat.

Kieli/Ääni Valitse muita kieliä ja ääniformaatteja (jos saatavilla).

Tekstitykset Näytä lähetyksen tekstitykset (jos saatavilla).

Kuva Tee usein käytettyjen kuvien asetukset.

Ääni Tee kaikki saatavilla olevat ääniasetukset.

Kuulokkeiden äänenvoimakkuus Tässä voit laitteen kaiuttimen voimakkuudesta riippuen asettaa kuulokkeiden äänenvoimakkuuden.

Kuva pois Tässä kuvaruutu voidaan sammuttaa. Käytä kaukosäätimen navigointipainikkeita kytkeäksesi ruudun takaisin päälle.

Vaihda kanavaluettelo Tässä voidaan muuttaa kanavaluettelo (esim. lisää kanavia, järjestä kanavat uudelleen, poista kanavia).

Kanavan tallennus Tästä voit tallentaa nykyisen kanavan luetteloon, joka valitaan seuraavassa vaiheessa.

Laajennettu kanavaluettelo Tästä voidaan avata koko kanavaluettelo täyttämään näytön. Voit tehdä suodatukset eri kriteereillä.

Lajittelu Tässä voit lajitella nykyisen kanavaluettelosi aakkos- tai numerojärjestyksessä.

Lisäasetukset Tässä voidaan avata järjestelmäasetukset.

Valikkovaihtoehdot nykyisen aseman valikkovaihtoehdoista:

Kanavaluettelon valinta Kanavaluetteloiden vaihto.

Tallennus Tässä voidaan avata tallennusdialogi.

Yksityiskohtainen info Ha lisätietoja meneillään olevasta ohjelmasta.

Multiroom-toisto Tämä toiminto mahdollistaa synkronisen toiston useammilla Loewen TV-vastaanottimilla, jotka tätä toimintoa tukevat.

Suosikki Voit tallentaa nykyisen kanavan suosikiksi.

Kieli/ääni Valitse muita kieliä ja ääniformaatteja (jos saatavilla).

Tekstitys Näytä lähetyksen tekstitykset (jos saatavilla).

Kuva Tee usein käytettyjen kuvien asetukset.

Ääni Tee kaikki saatavilla olevat ääniasetukset.

Kuulokkeiden äänenvoimakkuus Tässä voit asettaa kuulokkeiden äänenvoimakkuuden laitteen kaiuttimen voimakkuudesta riippuen.

Kuva pois Kuvaruutu voidaan sammuttaa tästä. Käytä kaukosäätimen navigointipainikkeita kytkeäksesi ruudun takaisin päälle.

Tallenna asema Tästä voit tallentaa nykyisen kanavan luetteloon, joka valitaan seuraavassa vaiheessa.

Laajennettu kanavaluettelo Tästä voidaan avata koko kanavaluettelo täyttämään näytön. Voit tehdä suodatukset eri kriteereillä.

Järjestelmäasetukset Tässä voidaan avata järjestelmäasetukset.

Elektroninen ohjelmaopas – EPG

EPG tulee sanoista Electronic Programme Guide ja sen avulla saat ohjelmatiedot näkyviin kuvaruudulle. Voit selata tätä järjestelmää kuin aikakauslehteä ja hakea tietoa kulloisestakin ohjelmasta. Lisäksi lähetykset voidaan lajitella tiettyjen aiheiden mukaan, valita alustavasti ja ohjelmoida myös tallennuksia.

EPG-toiminnon aloittaminen ja lopettaminen

EPG

EPG: EPG-toiminnon kytkeminen päälle/pois.

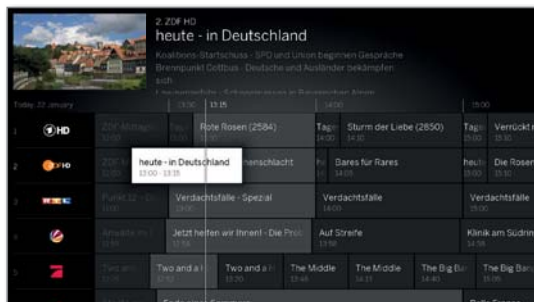

i EPG on käytettävissä vain DVB-kanavilla.

i Riippuen EPG-toiminnolla valittavien kanavien määrästä saattaa kestää hetken, ennen kuin ohjelmatiedot tulevat kuvaruutuun.

Vasemmassa sarakkeessa on luettelu valituista kanavista (esim. DVB-S, DVB-C, oma lista jne.).

Oikealla puolella on yhteenveto ohjelmista. Sillä hetkellä käynnissä olevat asemat näytetään vaaleammilla kentillä. Valkoinen pystyviiva ilmoittaa sen hetkisen ajankohdan meneillään olevassa lähetyksessä.

Valkoinen kenttä näyttää valittua ohjelmaa, jonka lähetystiedot näytetään ylhäällä.

Vasemmassa yläkulmassa näytetään valitun ohjelman live-kuva. Premium EPG:n käyttö näytetään live-kuvalla oikeassa sivussa.

PG-toiminnon käyttö



P+ / P- Selaa sivukohtaisesti kanavaluettelo.



▼ ▲ Selaa kanavaluettelo.

◀ ▶ Selaa eri lähetyksiä.

OK Lyhyesti: (sillä hetkellä näkyy merkittynä oleva lähetyks): EPG sulkeutuu ja lähetyks tulee kuvaruutuun.

Lyhyesti: (merkitty lähetyks ei vielä ole aloitettu): kuvaruutuun tulee yksityiskohtaisia tietoja valitusta lähetyksestä.

Pitkään: Esikatselukuva vaihtuu merkityn lähetyksen kanavalle.



▶▶ ◀◀ lyhyt: Vieritä ruudun leveyttä eteen ja takaisin.

▶▶ ◀◀ pitkä: Vieritä 24 tuntia eteen ja takaisin.

INFO

INFO: Lyhyesti: hae kuvaruutuun yksityiskohtaisia tietoja valitusta lähetyksestä (katso oikea sarake).

Pitkään: painikkeiden selitysten haku kuvaruutuun



REC: Valitun lähetyksen tallennuksen ohjelmoint.

EPG-yleisnäkymän mukauttaminen

i Valitse EPG.

MENU

MENU: Soita valikkovaihtoehtoihin.



▼ ▲ Valitse muuta näkymää.

OK Valitse asetukset.

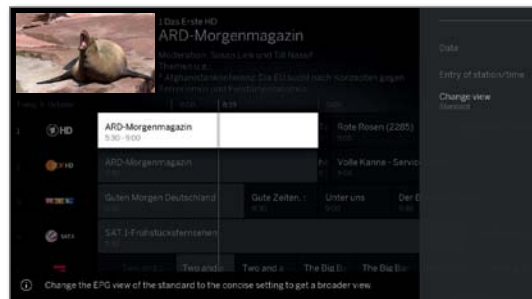

Tai:

PIP

PIP: Vaihda EPG-näkymä.

Lähetysten lisätietojen avaaminen

i Valitse EPG.

INFO

INFO: Avaa lisätiedot.



Jos valittuun lähetykseen on olemassa lisätietoja, ne tulevat tässä kuvaruutuun. Toimintolistasta löytyy muita valintoja valitulle ohjelmalle.



▶ Vaihda toimintolistaan. Tai:

MENU

MENU: Vaihda tarkkojen tietojen ja toimintolistan välillä.



▼ ▲ Valitse toiminto.

OK Avaa. Tai:

BACK

BACK: Poistu tarkoista tiedoista ja palaa takaisin EPG:een.

Valikkokohdat EPG-valikkovalinnoissa:

Tallennus Ohjelmoi valittujen asemien tallennus.

Näytä/ Valittu TV-ohjelma:

Merkitse **Näytä** meneillään olevat ohjelmat.

Varaa ohjelmille, jotka eivät ole vielä alkaneet.

Edellinen Hae tiedot aiemmasta lähetyksestä
lähetyks

Seuraava Hae tiedot seuraavasta lähetyksestä.
lähetyks

Ajastinlista Hae ajastinluettelo ohjelmoidaksesi muita tallenteita.

Jatkuu seuraavalla sivulla →

Lähetysten esivalinta EPG-toiminnon kautta

Esivalinta voi sellaisen lähetysten, joka ei vielä ole alkanut. TV-vastaanotin kysyy esivalittujen lähetysten kohdalla sen alkaessa, tuleeko sen kytkeytyä kyseiselle lähetykselle ja kytkeytyy valmiustilasta päälle, jos näin on asetettu **Järjestelmäasetukset** kohdassa **Käyttö → EPG → TV päällä esivalinnan mukaisesti**.



i Valitse EPG.

◀ ▶ ▾ ▹ Valitse esivalittava lähetys.
OK Avaa lisätiedot.

◀ ▶ ▾ ▹ Valitse **Merkitse muistiin**.
OK Esivalitse lähetys.

Lähetysten otsikon jälkeen merkitään EPG:ssä esivalinnan symboli .

i Ohjelmistopäivityksessä voi mahdollisesti tapahtua niin, että ajastintehtäviä ja lähetystyyppejä koskevia ennakkomerkintöjä poistuu. Tarkista siis ajastusluettelo ennen ohjelmistopäivitystä.

Lähetysten tallennus EPG:n kautta



i Valitse EPG.

◀ ▶ ▾ ▹ Valitse tallennettava lähetys.

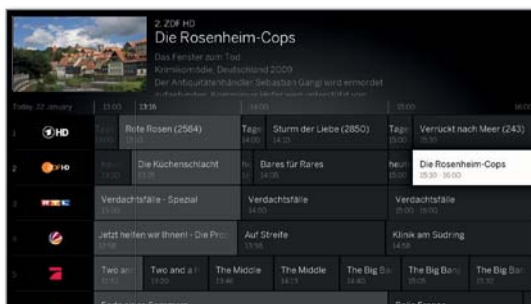

REC: Ohjelmoi tallennus.

Jos haluat, mukauta ajastintiedot (esim. kansio, alku, loppu, tallennustapa).

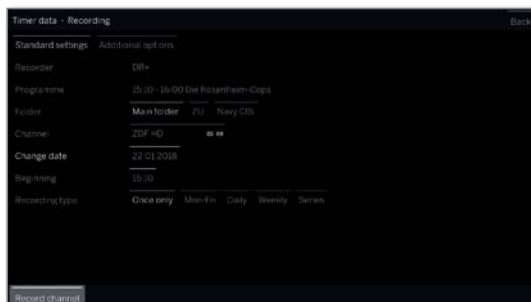

◀ ▶ ▾ ▹ Valitse **Tallenna lähetys**.
OK Hyväksy.

Kun ohjelma on käynnissä, tallennus alkaa heti.

Ohjelmassa, jotka eivät ole vielä alkaneet, ajastintallennus syötetään ajastinluetteloon.

Lähetysten otsikon jälkeen merkitään EPG:hen tallennussymboli .

Aktivoi Premium EPG-palvelut

Yhteistoiminnassa Loewe-sovelluksen kanssa voit käyttää lisäpalvelua, joka tarjoaa esikatselukuvan asiaan kuuluvasta ohjelmasta Gracenote-tietokannasta.

Edellytys tälle on Loewe-sovelluksen uusimman version älylaitteella, joka löytyy samasta verkosta kuin TV. TV:n täytyy olla yhdistetty Internetiin.

Sovelluksen ja TV:n yhdistäminen ilmoittaa laitteellesi Premium EPG Services -palveluiden saatavuudesta. Vahvista kuvaruudun ilmoitusten aktivointi. Seuraavassa EPG-toiminnon haussa uudet esikatselukuvat ovat saatavilla kanavasta riippuen.

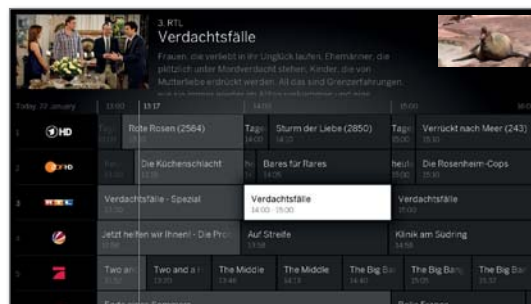

Lisätoiminta voidaan joka kerta aktivoida uudelleen. Kohdassa **Järjestelmäasetukset → Käyttö → EPG → Lisätietoja** Valitse **ei**.

Teksti-TV

Televisiosi tukee molempia käyttöjärjestelmiä: TOP-Text ja FLOF. Voit daan tallentaa jopa 2000 sivua, jotta mahdollistetaan nopea esillehaku.

Teksti-TV:n aloittaminen ja lopettaminen

TEXT

TEXT: Avaa teksti-TV.

TEXT-painikkeen toiminnon voi asetta kohdassa **Järjestelmäasetukset** → **Käyttö** → **lisää ...** → **HbbTV** → **TEXT-painikkeen toiminta**. Tehdasasetuksena on **Vakio-teksti-TV ensin**.



TEXT

TEXT: Vaihto välillä normaali Teksti-TV ja Mediateksti. Jos MediaText on käytettävissä → Teksti-TV pois. Muutoin:

BACK

BACK-painikkeen painaminen lopettaa Teksti-TV:n.

Painikkeiden toiminnot normaalissa Teksti-TV:ssä

INFO

INFO painetaan pitkään: painikkeiden selitysten haku kuvaruutuun.

INFO BACK

INFO tai **BACK:** painikkeiden selitysten häivytyksen kuvaruudusta.

1 2 7
ab p qrs

0-9: Sivunumeron syöttäminen suoraan.

0

0 AV: Itsestään vaihtuvien sivujen pysäyttämisen.

9
wxyz

9: Sivun suurentaminen (paina useamman kerran).

Sivujen valinta väripainikkeilla



Punainen painike: Yksi sivu taaksepäin tai takaisin edelliselle sivulle (riippuen teksti-TV:n operaattorista).

Vihreä painike Sivu eteenpäin.

Keltainen painike: Seuraavaan aiheeseen.

Sininen painike: Seuraavaan aihealueeseen.

Toiseksi viimeisen rivin värilliset palkit (TOP) ja värillinen teksti (FLOF) osoittavat, millä väripainikkeilla pääset eteenpäin mihinkin aihealueisiin ja aiheisiin.

Sivunvalinta painikkeilla P+ / P-



Valitse seuraava teksti-TV:n sivu painamalla **P+**.

Valitse edellinen teksti-TV:n sivu painamalla **P-**.

Sivun valinnan muut mahdollisuudet

INFO

Mahdollisuus 1:

INFO: avaa yleisnäkymäsivun 100.

1 2 7
ab p qrs

Mahdollisuus 2:

Sivunumeron syöttäminen suoraan.

Mahdollisuus 3:

I Sivun sisältää 3-paikkaisia sivunumeroita.

▼ ▲ Valitse haluttu sivunumero.



OK Avaa sivu.

Mahdollisuus 4:

I Sivun koostuu useammista alasisivuista, tämän tunnistaa symbolista ja alarivillä olevista nuolista.

▼ ▲ Siirry alariville.

◀ ▶ valitse < tai >.

OK Valitse edellinen/seuraava alasisivu.

I Tämänhetkisen alasisivun numero ilmoitetaan nuolien välissä.



Teksti-TV:n alarivin symbolien selitykset

Symboli	Kaukosäätimen painike	Selitys
<	-	Alasisivu sisältävissä Teksti-TV:n sivuissa: Edellisen alasisivun näyttö.
>	-	Alasisivu sisältävissä Teksti-TV:n sivuissa: Seuraavan alasisivun näyttö.
	PIP	TV-kuva pois näkyvistä (Teksti-TV täyskuvana).
	PIP	TV-kuva näkyviin (Split screen Teksti-TV/TV-kuva).
	-	Newsflash-tilan aktivointi.
	-	Piilossa olevien tietojen tuonti näkyviin Teksti-TV:n sivulle.
	-	Piilossa olevien tietojen poistaminen taas Teksti-TV:n sivulta.
★	★	Tämänhetkisen Teksti-TV:n sivun lisääminen Home -näytön suosikkeihin.
⚙️	MENU	Valitse valikkokohdat teksti-TV-asetuksille.

HbbTV / Mediateksti

HbbTV¹ (Hybrid broadcast broadband television) tarjoaa käyttäjälle monipuolisia multimediasisältöjä, esim. mediakirjastoja tai lisätietoja meneillään olevasta ohjelmasta, sikäli kuin kyseessä oleva kanava niitä tarjoaa (Lisäarvopalvelu).

Mediateksti-toimintoa tarvitaan seuraavan HbbTV-pohjaisen teksti-TV-/videoteksti-sukupolven käyttämiseksi.

Mediateksti/HbbTV-teksti voidaan avata HbbTV-sovelluksesta tai käynnistää suoraan.

i Valitusta asemasta riippuen kaukosäätimen painikkeet voidaan lukita Media-tekstillä/HbbTV-tekstillä.

i TV-vastaanottimessa on oltava Internet-yhteys HbbTV:n/MediaTex-toiminnon käyttämiseksi. Jotta videoiden lataaminen toimii sujuvasti, suosittelemme vähintään 6000 kbit/s -yhteyttä (DSL 6000 tai samanarvoinen).

HbbTV-sovelluksen avaaminen

Jos valitulle kanavalle on ohjelman vaihtamisen jälkeen käytettävissä HbbTV-sovellus, se ladataan automaattisen käynnistystoiminnon yhteydessä ja näkyviin tulee punainen painikesymboli. Manuaalisen käynnistystoiminnon yhteydessä sovellus ladataan vasta punaisen painikkeen painamisen jälkeen. Käynnistystoiminto voidaan asettaa kohdassa **Järjestelmäasetukset** → **Käyttö** → **lisää ...** → **HbbTV** → **HbbTV-kanavan käynnistystoiminnot**.

i Valittu kanava tarjoaa HbbTV-palvelun.

i Internet-yhteys muodostettu.

i HbbTV-tilaksi asetettu **päällä**.

☑ **Punainen painike:** HbbTV-sovelluksen ladataan/tulee näkyviin.



HbbTV-sovelluksen ulkonäkö, painiketoiminnot ja käytettävissä olevat toiminnot riippuvat palveluntarjoajasta.

Mahdollisesti sovellusten tallennus- ja esivalintatoimintoja ei aina tueta vastaavalla tavalla.

Loewe ei vastaa HbbTV-sovellusten saatavilla olemisesta, toiminnasta ja sisällöistä.

HbbTV-sovelluksen häivytyks/sulkeminen

☑ **Punainen painike:** HbbTV-sovelluksen piilotus.

BACK Paina **BACK** pitkään: Sulje HbbTV-sovellus.

HbbTV-tekstin avaaminen suoraan

i Ohjelman tarjoajasta riippuen ei Mediateksti-palvelun suora avaaminen ehkä aina ole mahdollista. Mediateksti täytyy silloin avata HbbTV-sovelluksen kautta.

i Valittu kanava tarjoaa Mediateksti/HbbTV-teksti-palvelun.

i Internet-yhteys muodostettu.

TEXT

TEXT: normaalin teksti-TV:n avaaminen (katso luku **TV**, kappale **Teksti-TV**).

Painamalla uudelleen **TEXT-painiketta** avataan Mediateksti/HbbTV-teksti.

i **TEXT-painikkeen** toiminto voidaan asettaa.



Navigointi HbbTV-tekstin sisällä sekä väripainikkeiden toiminnot saattavat vaihdella palveluntarjoajasta riippuen.

HbbTV-tekstistä poistuminen

BACK

BACK-painikkeen painaminen lopettaa HbbTV-tekstin.

HbbTV DVB-radiokäytössä

BACK

Paina **BACK** pitkään: Lopeta HbbTV-teksti.

Eri DVB-radioasemat tarjoavat myös HbbTV-tekstiä/Media-tekstiä. Käytön tapa ja suoritus vastaavat samaa TV-tilassa.

¹ Riippuu valituista asetuksista.

Kuva kuvassa (Picture in Picture / PIP)

Kuva kuvassa -toiminto tarkoittaa kahden eri kuvan esittämistä samanaikaisesti.

PIP-tilan aloittaminen ja lopettaminen

PIP

PIP: PIP-kuva näkyviin/pois näkyvistä.



- i** Lähteestä ja kuvamateriaalista riippuen PIP-esitys voi olla rajoittunut.
- i** Tallennuksen ollessa käynnissä kuvan vaihtaminen ja kanavan valinta toimivat rajoitetusti.
- i** PIP-käytössä ei voida yleisesti käyttää analogisia lähteitä (AV, PC IN jne..) pää-/PIP-kuvalle.

PIP-kuvan kanavan valinta

- i** Jos PIP-kuvan (kuva kuvassa) kehyksen väri ei ole vihreä, paina **vihreää painiketta**.

Valitse kanavat normaalilla tavalla (katso myös luku **TV**, kappale **Kanavan valinta**).

Pääkuvan kanavan valinta

- i** Jos PIP-kuvan kehyksen väri ei ole valkoinen, paina **vihreää painiketta**.

Valitse kanavat normaalilla tavalla (katso myös luku **TV**, kappale **Kanavan valinta**).

Väripainikkeiden toiminnot

- i** Jos PIP-kuvan (kuva kuvassa) kehyksen väri ei ole vihreä, paina **vihreää painiketta**.



Keltainen painike: Vaihtaa TV-kuvan ja PIP-kuvan sisällöt.

Sininen painike: PIP-kuvan kanavien näyttämisen aloitus/lopetus.

PIP-pienkuvan sijainnin vaihtaminen

- i** PIP-kuva näytetään.



◀ ▶ ▲ ▼ PIP-kuva yhteen kuvan nurkista.

PIP-asetukset

PIP-kuvan kokoa voidaan säätää **Järjestelmäasetukset** kohdassa **Käyttö** → **lisää ...** → **PIP**.

Viivästetty katselu

TV-tai DVB-radio-ohjelma, jota katselet tai kuuntelet, tallennetaan aikasiirron puskurin taustalla.

Voit pysäyttää ohjelman toiston ja toistaa sen myöhemmin (Timeshift-käyttö). Suurin Aikasiirto on kolme tuntia.

Timeshift-käytössä ohjelmaa ei tallenneta jatkuvasti.

Kun vaihdat kanavaa, aiemmin aikasiirretty tallennus hylätään (Timeshift-puskuri tyhjenetään).

Jos haluat tallentaa ohjelman pidempään, käytä arkistotallennusta (ks. seuraava sivu).

Tallennus Timeshift-puskurissa TV:n integroidulla kiintolevyllä⁴ käynnistyy automaattisesti.

Televideoissa, joissa ei ole integroitua kiintolevyä, tallennus käynnistyy ulkoisesti liitetyllä USB-kiintolevyllä vasta, kun painetaan Pause-painiketta.

I Tallennukset analogisilta kanavilta eivät ole mahdollisia.

I CI Plus -koodausta käyttävien kanavien lähetysten yhteydessä viivästetty käyttö ei aina ole mahdollista tai vain rajoitetusti mahdollista.

I Nähty ja jo loppunut ohjelma timeshift-puskurissa voidaan siirtää DR + -arkistoon, ellei kanavaa ole vaihdettu sillä aikaa.

I Timeshift-käyttö DVB-radio-ohjelmistossa on samanlainen kuin Timeshift-käyttö TV-käytössä.

Keskeytä (käynnistä aika-asetettu katselu)



Paina **PAUSE-painiketta**.

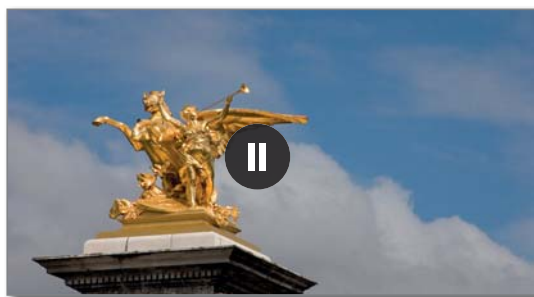

Taukokuvake näytetään lyhyesti ja TV-kuva muuttuu pysäytyskuvaksi. Timeshift-käyttö alkaa.

Jatka (aikasiirretty katselu)



Paina **PLAY-painiketta**.



Toistokuvake näytetään lyhyesti, ja nyt näet TV-ohjelman aikasiirrettynä siitä ajankohdasta, kun painoit **PAUSE-painiketta**.

Timeshift-tilanäyttö

I Timeshift-käytössä ilman muita näyttöjä:



INFO: Timeshift-tilanäytön näyttö.

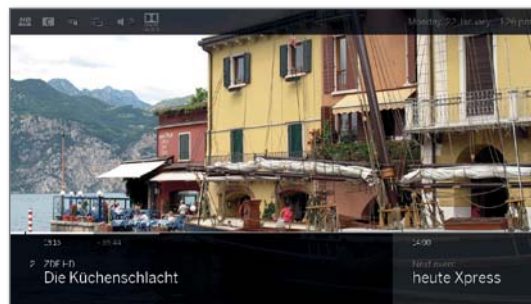

Ala-alueella näkyvät kanavan nimi ja numero, alku, loppu ja ohjelman nimi sekä seuraavan ohjelman nimi.

Harmaa edistymispalkki näyttää, miten pitkälle Timeshift-puskuria on täytetty ohjelman sisällöllä. Valkoinen palkki näyttää ajansiirtopuskurin paikan tai miten kauan ohjelmaa on katseltu.

Palkin aika näyttää ohjelman jäljellä olevan ajan.

Vaihto suoraan lähetyksuvaan (viivästetyn TV:n katselun lopettaminen)



Paina **STOP-painiketta**.

Näet taas suoran kuvan lähetyksestä.

Vaihtaminen toiselle kanavalle

Jos vaihdat toiselle kanavalle, TV-ruutu näyttää: **Aikasiirto loppunut ja sammutettu**. Kun painat tätä, aiemmin aikasiirretty tallennus hylätään (Timeshift-puskuri tyhjenetään).

Tallennus Timeshift-puskurissa käynnistyy TV:ssä, jossa on integroitua kiintolevyä⁴ joka käynnistyy automaattisesti kanavan vaihdon jälkeen. Televideoissa, joissa ei ole integroitua kiintolevyä, tallennus käynnistyy ulkoisesti liitetyllä USB-kiintolevyllä kanavan vaihdon jälkeen vasta, kun painetaan Pause-painiketta.

Kun siirrytään saman kanavan salattujen ja salaamattomien sisältöjen välillä, myös Timeshift-puskuri tyhjenetään. Viivästetty television katselu keskeytyy tässä, ruudussa näkyy taas senhetkisen lähetysten Live-kuva. Käynnistä varmuuden vuoksi mielenkiintoisten ohjelmien arkistotallennus sellaisten kanavien yhteydessä, joiden sisältöjen salaus vaihtelee.

Kirjanmerkin asettaminen



Paina **PLAY-painiketta** pidempään: Aseta Kirjanmerkki.

⁴ Saatavuus riippuu laitetypistä (ks. online käyttöohjeesta, kappale tekniset tiedot).

Arkistotallennus

Ohjelmat, joita tallennat jatkuvasti tai jotka haluat katsoa myöhemmin, tallennetaan Digital-Recorder-arkistoon (DR+ arkisto).

Telesioissa, joissa on integroitu¹ kiintolevy, tämä tehdään sisäisellä kiintolevyllä, telesioissa ilman integroitua kiintolevyä ulkoisesti liitettylle USB-kiintolevyllä.

Tallennus voidaan suorittaa manuaalisesti (välitön tallennus/suora tallennus) tai ajastintallennuksena. Ajastintietojen syöttö voidaan suorittaa samoin manuaalisesti tai helposti esim. EPG:n kautta.

Jos EPG- tai teksti-TV:n tietoja on, digitaalitalennin tallentaa arkistoon jokaisen lähetyksen yhteydessä lähetyksen otsikon ja muita lisätietoja.

Jos DVB-lähetysten yhteydessä lähetetään ylimääräisiä kieliä, ne tallennetaan mukana. DVB-tekstitys voidaan myös tallentaa mukana. Kielivalinnan ja tekstityksen saat näkyviin samalla tavoin kuin TV-käytössä.

Samalla kun jotain lähetystä tallennetaan arkistoon, voit katsella jotain muuta ohjelmaa tai toistaa arkistoon aiemmin tallennettua lähetystä. Voit kuitenkin toistaa viivästetysti myös lähetyksen, jota olet parhailaan tallentamassa.

Multi-Recording-toiminnolla¹ voidaan samanaikaisesti tallentaa kaksi ohjelmaa (katso seuraava sivu).

Arkistotallennuksen aikana tallennuksen edistymistä osoittava palkki näkyy punaisena.

- i** Tallennukset analogisilta kanavilta eivät ole mahdollisia.
- i** CI Plus -koodattujen lähetysten (esim. RTL HD, Sat 1, Pro 7 HD jne.) tallennus ei välttämättä ole lainkaan tai vain rajoitetusti mahdollista.
- i** Täyden DR+ -toimintolaajuuden käyttämiseksi täytyy liittää kaksi antennijohtoa ANT-SAT 1 ja ANT-SAT 2¹ tai kaksi kanavaa täytyy konfiguroida DiSeqC-yksikaapelijärjestelmälle.

Välitön tallennus (One Touch Recording) / suora tallennus

- i** Jos lähetystä on katseltu alusta saakka, se otetaan alusta saakka arkistoon DR+. Muussa tapauksessa tallennus alkaa siitä kohdasta, josta lähetystä alettiin katsoa.

Tallennus heti: Tallennus käynnistyi heti yksittäisen painikkeen painalluksella.

 Paina **RECORD-painiketta** pitkään: Senhetkinen lähetyksen tallennetaan välittömästi.

Suoratallennus: Ajastintiedot valitaan. Näitä voidaan sovittaa tarpeen mukaan ja sitten tallennus voidaan aloittaa:

 Paina **RECORD-painiketta**.
Jos haluat, mukauttaa ajastintiedot (esim. kansio, alku, loppu, tallennustapa).

 Valitse **Tallenna lähetyksen**.
OK hyväksy.

Muiden kanavien katselu arkistotallennuksen aikana

Tallennuksen käynnistämisen jälkeen voit vaihtaa jollekin toiselle kanavalle.

- i** Toista kanavaa voidaan katsoa viivästetysti myös tallennuksen ollessa käynnissä (Timeshift käynnissä olevan tallennuksen aikana).
- i** TV-laitteissa, joissa ei ole Dual Channel -toimintoa¹ toisen kanavan sammuttaminen on mahdollista vain, kun toinen lähetyksen on samalla lähettimellä kuin tallentamasi ohjelma.

Toisen lähetyksen katselu arkistosta arkistotallennuksen aikana

Kun olet käynnistänyt tallennuksen, voit katsella myös jo aikaisemmin tallennettua lähetystä.

 **DR+**

DR+ Avaa **Arkisto**.



▼ ▲ Merkitse tallennettu lähetyksen.

OK Lähetyksen katselu.

Tallennusta jatketaan taustalla.

Viivästetty TV:n katselu arkistotallennuksen yhteydessä



PAUSE-painike: Pysäytyskuvan kytkeminen päälle.

Tallennus jatkuu tällöin taustalla.



PLAY-painike: Jatka toistoa.

Nyt näet arkistotallennuksen viivästetysti. :



INFO: Timeshift-tilanäytön näyttö

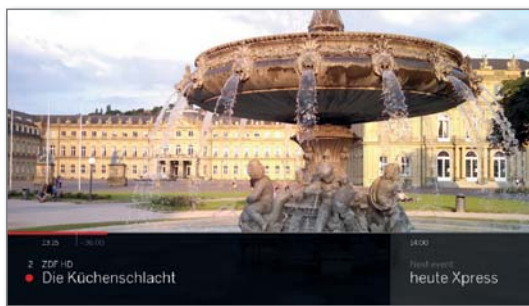

Muu viivästetyn toiston käyttö, katso luku **Lähteet**, kappale **Videotoisto**.



STOP-painike: Aikaviivästetyksen lopettaminen ja palaaminen takaisin senhetkinen arkistotallennuksen suoraan lähetyksen kuvaan.

Television kytkeminen pois päältä tallennuksen aikana

Tallennuksen aikana voit sammuttaa TV-vastaanottimen kytkemällä sen valmiustilaan. Tallennus jatkuu valmiustilassa.

- i** Älä **koskaan** sammuta laitetta virtakytkimestä, **älä** vedä televisiolaitteen virtapistoketta irti pistorasiasta, sillä silloin tallennus häviää!

¹ Saatavuus riippuu laitetypistä (ks. online käyttöohjeesta, kappale tekniset tiedot).

Tallennuksen enneaikainen lopettaminen

Voit lopettaa käynnissä olevan arkistotallennuksen enneaikaisesti.

■ Paina **STOP-painiketta**.

Oikeaan yläkulmaan ilmestyy kuvaruutuilmoitus.



OK Lopeta tallennus.

Tallennus lopetetaan. Siihen mennessä tallennettu lähetysten osa on tallennettu kiintolevyille, ja se voidaan toistaa arkistosta DR+.

i Jos kaksi arkistotallennusta on käynnissä (Multi Recording), lopetetaan ensimmäisenä aloitettu tallennus.

i Voit lopettaa käynnissä olevan tallennuksen myös poistamalla vastaavan ajastin merkinnän ajastin yleisnäkyvästä (katso luku **Tallennukset**, kappale **Ajastin**).

Multi-Recording¹

Multi-Recording-toiminnon avulla on mahdollista samanaikaisesti tallentaa kahta ohjelmaa ja lisäksi katsoa vielä samalla kolmatta.

Yleisesti pätee seuraava: Jokainen tallennus, jokainen valittu kanava tarvitsee transponderivirran. Dual Channel -laitteissa on käytettävissä kaksi virtaa.

Parhaassa mahdollisessa tapauksessa kaksi kanavaa jakavat yhden transponderin, jolloin samalla voidaan katsella vapaavalintaista kolmatta ohjelmaa.

Jos samanaikaisesti tallennetaan kahta ohjelmaa, jotka ovat eri transpondereilla, voidaan kolmatta ohjelmaa varten valita vain sellaisia kanavia, jotka ovat jommalla kummalla jo käytetyllä transponderilla.

Kaikki muilla transpondereilla olevat kanavat ovat kanavaluettelossa tummanharmaita, eikä niitä voi hakea esiin.

i Täyden monitallennustoiminnon hyödyntämiseksi täytyy DVB-S:n käytössä tehdä kaksi antenniliitäntää tai määrittää 2 kanavaa DiSEqC-kytkimelle.

i Tallennukset analogisilta kanavilta eivät ole mahdollisia.

i CI Plus -koodattujen lähetysten (esim. RTL HD, Sat 1, Pro 7 HD jne.) tallennus ei välttämättä ole lainkaan tai vain rajoitetusti mahdollista. Täyden monitallennustoiminnon hyödyntämiseksi täytyy käyttää kahta CA-moduulia.

i Seuraavassa taulukossa olevat kanavayhdistelmien esimerkit ovat voimassa vain käytettäessä DVB-S:ää. DVB-T:lle tai DVB-C:lle voivat olla mahdollisia muut yhdistelmät.

Vastaavasta kanavaryhmästä/transponderiryhmästä riippuu, mitä kanavia/tallennusyhdistelmiä voidaan käyttää. Vastaavat tiedot saa verkko-operaattorilta tai kyseisiltä TV-yhtiöiltä.

Esimerkkejä DVB-S-tallennusyhdistelmistä:

Kanavayhdistelmä:	Mahdollinen:	Info:
Sat 1 tallennus Pro 7 tallennus Muiden kanavien katselu	Kyllä	Transponderi 1: Sat 1, Pro 7 Transponderi 2: vapaa minkä tahansa kanavan valinta
Sat 1 tallennus RTL tallennus Muiden kanavien katselu	Ei	Transponderi 1: Sat 1 Transponderi 2: RTL Vapaa kanavan valinta ei ole mahdollinen, voidaan valita enää vain sellainen kanava, joka on jommalla kummalla käytetyllä transponderilla, esim. Vox, Pro 7, RTL2.
ARD HD tallennus ZDF HD tallennus arte HD katselu	Kyllä	Transponderi 1: ARD, arte HD Transponderi 2: ZDF HD
RTL tallennus RTL II tallennus ARD HD katselu	Kyllä	Transponderi 1: RTL, RTL2 Transponderi 2: ARD HD
RTL tallennus ARD HD katselu ZDF HD katselu	Ei	Transponderi 1: RTL Transponderi 2: ARD HD ZDF HD on toisella transponderilla, joten sitä ei voi katsella.

¹ Saatavuus riippuu laitetypistä (ks. online käyttöohjeesta, kappale tekniset tiedot).

DR+ arkisto

Arkiston DR+ kautta voit avata tallennetut lähetyksiä ja käynnistää niiden toiston. Arkistossa DR+ voit luoda omia kansioita ja järjestää omat tallennuksesi haluamallasi tavalla.

DR+ arkiston avaaminen

DR+

Avaa **DR+ arkisto**.

Valittuna oleva arkistokohta on merkitty valkoisella valintakehyksellä.

Nimikelluettelossa näytetään arkiston tai tallennuslaitteen nimi tai sekä tallennuslaitteen vapaa tallennuskapasiteetti.

◀ ▶ ▲ ▼ Valitse haluamasi arkistotallennus (lähetyks tai kansio).

Olemissa olevat kansiot näytetään kansiosymbolilla .



PIP

PIP: DR+ -arkistonäkymää vaihdetaan vakio- ja pakattu-näkymien välillä.

Etenemispalkki otsikkokuvan (vakionäkymä) alla tai koko arkistoviennistä (pakattu näkymä) näyttää, miten pitkälle arkistotietuetta on katseltu.



Toisto arkistosta DR+



◀ ▶ ▲ ▼ Valitse haluamasi arkistotallennus (lähetyks tai kansio).

Jos valitsit kansion:

OK Avaa kansio,

◀ ▶ ▲ ▼ valitse haluamasi lähetyks kansioista,

OK käynnistä haluamasi lähetyks tai jatka sitä.

Lisätietoja, katso luku **Video**, kappale **Lähteet**.

Toiston aikana:

P+ Hae esiin seuraava lähetyks.

P- Hae esiin edellinen lähetyks.

i Kansiot ohitetaan tässä tapauksessa.



DR+ -arkiston toimintoluettelo

i Käytettävissä olevat valikkokohdat toimintoluettelossa riippuvat valitusta arkistomerkinästä (lähetyks tai kansio).

MENU

MENU: Avaa toimintoluettelo.

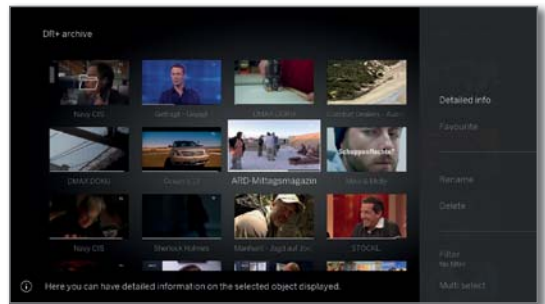

◀ ▶ Valitse haluttu toiminto,
OK Vahvista valinta.

Loewe TV
Basic Guide
Tallennukset
Digitaalitalennin

Yksityiskoh- tainen info	Valitun arkistomerkinän yksityiskohtaisten tietojen näyttö.
Suosikki	Arkistomerkinän lisääminen Home -suosikkeihin. Lisätietoja, katso luku Näkymä Home .
Multiroom- toisto	Tämä toiminto mahdollistaa synkronisen toiston useammilla Loewen TV-vastaanottimilla, jotka tätä toimintoa tukevat.
Muuta nimi	Muuta tallennuksen tai kansion nimeä.
Poista	Arkistomerkinän poistaminen kiintolevyllä ja muistipaikan vapauttaminen käyttöön.
Suodatin	Valitse tästä haluttu suodatin (ääni tai video) ja piilota muut tiedostot. i Suodatin nollataan automaattisesti arkistosta poistuttaessa.
Monivalinta	Useiden arkistotallennusten merkintä.
Sisäinen siirto	Voit tässä siirtää tallennuksia arkistossa DR+ johonkin kansioon ja luoda uusia kansioita.
Ulkoinen kopiointi/ siirto	Kopioi/siirrä tallennukset ulkoiselle USB-muistivälineelle tai kotiverkkoon liitetyn yhteensopivan Loewe-TV:n kiintolevyllä. i Jos mitään kohdevälinettä ei ole käytettävissä, valikkokohta on esitetty tummanharmaana.
Vie	Voit siirtyä tuonnin, arkistoinnin kirjauksia ulkoisesti kytketty USB tallennusvälineitä. Sen jälkeen voit tarkastella arkistotietoja helposti toisella toistolaitteella.
Poistosuoja	Suojan asettaminen tai poistaminen poistohallinnan automaattista poistoa vastaan. i Valikkokohta tulee näkyviin vain silloin, kun TV:ssäsi on sisäinen kiintolevy. ¹
Lapsilukko	TV-vastaanottimen kääntäminen. i Valikkokohta tulee esiin vain, jos TV-vastaanottimeen on yhdistetty moottorikäntöjalka (Järjestelmäasetukset → Käyttö → Lapsilukko).
Lajittelu	Arkistotallennusten lajittelu tiettyjen kriteerien, esim. alusta loppuun A-Z tai lopusta alkuun Z-A tai tallennuspäivämäärän (uusimmat merkinnät ensin) mukaan.
Näkymän muuttaminen	DR+ arkisto näkymää vaihdetaan vakio- ja pakattu-näkymien välillä.

Monivalinta

Monivalinnan avulla on mahdollista merkitä useita arkistokohtia ja suorittaa sen jälkeen haluttu toimenpide toimintoluettelon kautta (esim. vienti, poisto).

i Arkisto DR+ on avattu, monivalinta on haettu kuva-ruutuun arkiston DR+ toimintoluettelossa.



◀ ▶ ▲ ▼ Valitse arkistotallennus.
OK Vahvista valinta (arkistotallennus muuttuu siniseksi).

Toista niin usein kuin haluat.

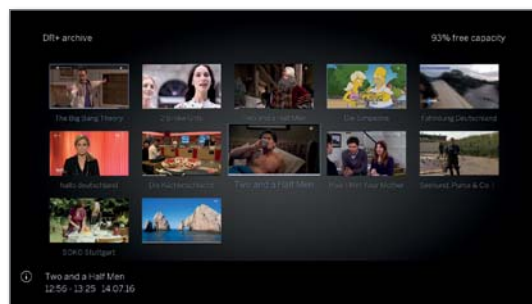

MENU: Avaa toimintoluettelo.



▼ ▲ Valitse haluttu toiminto (esim. poisto).
OK Vahvista valinta.
Merkityt arkistokohdat poistetaan.

Kansiot arkistossa DR+

Voit luoda arkistossa DR+ toiminnolla **Siirto** uusia kansioita.

Näihin kansioihin voit siirtää olemassaolevia arkistomerkinäitä tai tallentaa suoraan niihin uusia lähetyksiä.

Valitse tätä varten vain tallennusohjauksesta (ajastintiedot) haluamasi kansio.

Uuden kansion nimen voit määrittää itse. Arkiston DR+ päähakemistolla on kiinteä nimi **Pääkansio**.

i Useita kansioita ei voi luoda sisäkkäin.

Tallennuksen poistaminen arkistosta

i Haluttu tallennus on valittu arkistossa DR+.



STOP-painike: hae poistovalintaruutu esiin.



OK Vahvista poisto. Arkisto DR+ tulee jälleen näkyviin.

¹ Saatavuus riippuu laitetypistä (ks. online käyttöohjeesta, kappale tekniset tiedot).

DR+ Streaming

DR+ Streaming -toiminnolla voit katsella kotiverkkosi kautta filmejä muiden asianmukaisesti valmistettujen LOEWE-televisioiden arkistoista DR+, jos niiden arkistot DR+ ovat käytettävissä. Samoin voit antaa oman televisiosi arkiston DR+ muiden asianmukaisesti valmistettujen LOEWE-televisioiden UPnP-Clients-laitteiden käyttöön, jotka silloin pääsevät siihen käsiksi kotiverkkosi kautta.

i DR+ Streaming -toiminnon käyttöä varten tarvitaan vähintään kaksi Loewen TV-vastaanotinta, joista vähintään toinen TV integroidulla kiintolevyllä (koteloilla SL1xx, SL2xx, SL3xx, SL4xx DR+ Streaming -palvelimena).

TV-vastaanottimien täytyy olla yhteydessä toisiinsa verkon kautta (langattomasti WLANin tai langallisesti Ethernetin, PowerLinen kautta).

i Arkistomerkinnät voidaan antaa käytettäväksi tai vapauttaa verkkoon vain televisioista, jotka **on** varustettu integroidulla kiintolevyllä (DR+).

Näissä DR+ Streaming -palvelimena toimivissa TV-vastaanottimissa täytyy arkisto DR+ vapauttaa muiden laitteiden käyttöön:

Järjestelmäasetukset → Käyttö → lisää ... → DR+ → DR+ Streaming → DR+ arkiston jakaminen muiden laitteiden kanssa → kyllä.

i Verkkoon vapautettuja arkistomerkintöjä voidaan **toistaa** kaikissa TV-vastaanottimissa, joissa on kotelot SL1xx, SL2xx, SL3xx, SL4xx ja kotelo MB180.

Näissä DR+ Streaming Client -laitteena toimivissa TV-vastaanottimissa täytyy pääsy muihin arkistoihin DR+ vapauttaa:

Järjestelmäasetukset → Käyttö → lisää ... → DR+ → DR+ Streaming → Muiden arkistojen samanaikainen käyttö → kyllä.

i Sellaisia toimintoja, jotka vaativat kirjoitusoikeutta vapauttavaan laitteeseen, ei ole käytettävissä DR+ -arkistomerkinnän toistossa verkon kautta.

Tällaisia toimintoja ovat esim. lapsilukko, poistosuojat, nimen muuttaminen, merkinnän tai kirjanmerkin poistaminen, kirjanmerkin asettaminen, tallenuksen osien poistaminen/häivyttäminen.

DR+ -arkistomerkinnän toistaminen verkon kautta

DR+

Avaa **arkisto DR+**.



◀ ▶ ▲ ▼ Valitse vastaavan laitteen haluamasi arkisto, **OK** Näytä arkistomerkinnät.



▼ ▲ Valitse haluamasi arkistotallennus, **OK** Toista arkistotallennus.

Lisätietoja, katso luku **Lähteet**, kappale **Videotoisto**.

Follow me -toiminto

Follow me -toiminnolla voit keskeyttää käynnissä olevan lähetyksen TV-laitteessa (päälaite), jossa on integroitu kiintolevy, ja jatkaa toistoa keskeytyskohdasta TV-laitteessasi (kakkoslaite).

i Follow me-toiminnon käyttöä varten tarvitaan vähintään kaksi Loewe TV-vastaanotinta, joista vähintään toinen TV integroidulla kiintolevyllä (kori SL1xx, SL2xx, SL3xx, SL4xx).

TV-vastaanottimien täytyy olla yhteydessä toisiinsa verkon kautta (langattomasti WLANin tai langallisesti Ethernetin, PowerLinen kautta).

i Pää-TV:ssä täytyy olla toiminto aktivoituna:

Järjestelmäasetukset → Käyttö → lisää ... → DR+ → DR+ Streaming → DR+ arkiston jakaminen muiden laitteiden kanssa → kyllä.

i Toiminnon täytyy olla aktivoituna kohde-TV:ssä (kakkoslaite):

Järjestelmäasetukset → Käyttö → lisää ... → DR+ → DR+ Streaming → Muiden arkistojen samanaikainen käyttö → kyllä.

Follow me -toiminnon käynnistäminen päälaitteesta



Paina PAUSE-painiketta.

TV-kuva muuttuu pysäytyskuvaksi.



MENU: Valikkokohtien haku



▼ ▲ Valitse **Follow me**.

Paina **OK**.

Näet kuvaruutuilmoituksen.

Arkistotallennus käynnistyy n. 20 sekunnin päästä automaattisesti, jos mitään tietoja ei syötetä. Tallennuksen käynnistyttyä jälkeen televisio kytkeytyy itsestään pois päältä. Lähetys otetaan DR-arkistoon. Tallentava televisio vapauttaa lähetyksen tästä alkaen verkkoon.

i Voit saada ilmoituksen **Follow me** -tallennuksen alkamisesta kotiverkkosi kohdetelevisioihin kuvaruutuilmoituksen muodossa.

Lähetyksen jatkaminen toisessa laitteessa

Avaa siinä laitteessa, jolta haluat jatkaa lähetyksen katsomista, tallentavan TV-vastaanottimen DR-arkisto.

DR+

Avaa **arkisto DR+**.



▼ ▲ Valitse tallentavan TV-vastaanottimen (päälaite) arkisto, ▶ Näytä arkistomerkinnät.

▼ ▲ Valitse Follow me-tallennus, **OK** tallennuksen katselu.

Mobile Recording ¹

Mobile Recording -toiminnolla sinulla on mahdollisuus ohjelmoida tallennuksia oman TV-vastaanottimesi ulkopuolelta.

Periaatteessa toiminto perustuu yksinkertaiseen sähköpostiviestintään. Jos Mobile Recording -toiminto on aktivoitu ja säädetty, TV-vastaanotin lukee säännöllisin väliajoin sähköpostitiliin.

Kun **Loewe Smart Assist App** -sovelluksen kautta lähetetään tallennuskäskeä, niin se päättyy yhteyspalvelimelle.

Sieltä lähetetään vastaavalle sähköpostitilille lyhyt tekstisähköposti. TV-vastaanotin voi lukea näitä tietoja ja ohjelmoida/käynnistää vastaavan tallennuksen.

i **Loewe Smart Assist App** -sovelluksen voit ilmaiseksi ladata iOS- ja Android-järjestelmille vastaavasta App-Store-kaupasta.

i TV-vastaanotinta ei saa kytkeä verkkokytkimellä pois päältä, koska muuten se ei voi lukea sähköposteja.

i TV-vastaanottimen täytyy olla yhteydessä internetiin.

i Mobile Recording -toiminnon ohjelmoidut ajastintallennukset käsitellään TV-vastaanotimessa suurimmalla tärkeysjärjestyksellä. Jos siksi ajankohdaksi on ohjelmoitu muita tallennuksia, jotka osuvat samaan ajankohtaan, ne korvautuvat uudella tallennuksella tai osia tallennuksista katkaistaan.

Mobile Recording -toiminnon asetusten haku kuvaruutuun

HOME

HOME: Avaa näkymä **Home**.



◀ ▶ ▲ ▼ Valitse **Järjestelmäasetukset**.
OK Hae kuvaruutuun Järjestelmäasetukset.

▼ ▲ Valitse **Multimedia/verkko**.
▶ siirry seuraavaan sarakkeeseen.

▼ ▲ Valitse **Mobile Recording**.
OK Hae kuvaruutuun.
Mobile Recording -avustaja käynnistyy.

◀ ▶ Valitse **Toiminto käytössä** → **kyllä**.

◀ ▶ ▲ ▼ Valitse **Määritä sähköpostitilin asetukset** → **Automaattisesti / Manuaalinen**.

Kun valitset **Määritä sähköpostitilin asetukset** → **Manuaalinen**, on sinun syötettävä oman sähköpostitilisi asetukset (ks. oikeanpuoleinen palsta).

Kun valitset **Määritä sähköpostitilin asetukset** → **Automaattisesti**, käytetään järjestelmän postilaatikon. Laite antaa seuraavassa vaiheessa sähköpostiosoitteen ja järjestelmän postilaatikon PIN-koodin.

▶▶

▶▶ Jatka eteenpäin hakuaikeiden asetukseen.



◀ ▶ ▼ ▲ Tee asetukset.

Hakuaikeiden asetukset

Kun TV-vastaanotin on valmiustilassa, voit määrittää ne ajat, jolloin TV tarkistaa, onko määritellyssä postilaatikon etäohjelmointeja.

Kun TV-vastaanotin on päällä tai pikakäynnistystilassa, tarkastusväli on jatkuvasti 10 minuuttia.

Tarkistusajankohta Tässä voit määrittää sen ajanjakson, jolloin TV tarkistaa sähköpostilaatikon.

Tarkistusstiheys Tässä voit määrittää sen tarkastusvälin, jolloin TV tarkistaa sähköpostilaatikon määritetyn ajanjakson kuluessa.

Tarkistus alkaa/ päättyy Tässä esitetään alku- ja loppuajat riippuen hakuajankohdasta.

i Jos haluat ilmoittaa yksilöllisen hakuajankohdan alun/lopun, sinun täytyy valita hakuajankohdassa **Käyttäjämäär.**

Viimeisessä vaiheessa tarkistetaan, voidaanko asetetuilla tiedoilla päästä sähköpostitilille. Jos tarkistus onnistui, asetus on suoritettu loppuun.

Sähköpostitilin asetukset

Jos sähköpostitili on valittu järjestelmän esimääritetyksi postilaatikon, tili luodaan automaattisesti palvelimelle. Sinun ei tarvitse enää suorittaa mitään muita asetuksia.

Kun valitset **Määritä sähköpostitilin asetukset** → **Manuaalinen**, sinun täytyy muuttaa tehdasasetuksia ja merkitä oman **voimassaolevan** henkilökohtaisen sähköpostitilisi asetukset.

Löydät tarvittavat parametrit käyttämäsi sähköpostiohjelman (esim. Outlook, Thunderbird) asetusvalikoista tai saat ne sähköpostitilisi palveluntarjoajalta.

Esimäärittäykset sivu 1:

Sähköpostiosoite:	tv-xxxxxxxxxx@loewe-dialogue.com
Tilin tyyppi:	POP3 tai (IMAP)
Saapuneet-postilaatikko:	mail.loewe-dialogue.com
Lähetetyt-postilaatikko (SMTP):	mail.loewe-dialogue.com
Käyttäjänimi:	tv-xxxxxxxxxx@loewe-dialogue.com
Salasana:	*****
PIN-turvakoodi	xxxx

Esimäärittäykset sivu 2:

Saapuneet-postilaatikon portti:	995 (POP3), 993 (IMAP)
Saapuvien viestien salaaminen:	'ei', 'SSL', 'StartTLS'
Palvelin vaatii todennuksen:	'ei'
Lähetetyt-postilaatikon portti:	'25' (ei), '587' (StartTLS), '465' (SSL)
Lähtevien viestien salaaminen:	'ei', 'SSL', 'StartTLS'
Poisto sähköpostit palvelimelta:	'ei'
Sähköpostilaatikon asetusten	Nollaus

Etäohjelmointi vapaavalintaisen sähköpostiohjelman kautta

Loewe Smart Assist App -sovelluksen avulla on vaivattoman etäohjelmoinnin ohella mahdollista ohjelmoida nauhoitus minkä tahansa sähköpostipalvelimen kautta.

Vastaavan sähköpostin täytyy sisältää määritelty nelipaikkainen Secure Pin, lähetyisaika ja kanava:

PIN LÄHETYSAIKA KANAVA

Esimerkki: 1234 20:45 Das Erste HD
1234 8.45 pm Das Erste HD

Sen lähetyksen tallennusohjelmointi, joka vastaavana päivänä n. klo **20:45** esitetään kanavalla **Das Erste HD**. Tarkempaa lähetyksen alkutai loppu-aikaa ei tarvita.

i Kanavan nimen ei tarvitse olla 100 % tarkka, nimeä verrataan tiettyyn algoritmiin. On kuitenkin suositeltavaa tallentaa kanavan nimi muistiinpanona älypuhelimelle.

Jos tallennusaika on yli 24 tuntia tulevassa ajassa, täytyy lisäksi ilmoittaa päivämäärä viiterivillä:

1234 04.09.2014 20:45 Das Erste HD
1234 09/04/2014 8.45 pm Das Erste HD

Saat vahvistukseksi vastaussähköpostin TV-vastaanottimelta (vain, kun sinulla on oma sähköpostitili), jossa on senhetkinen luettelo ohjelmoiduista ajastintallennuksista.

¹ Saatavuus riippuu laitetypistä (ks. online käyttöohjeesta, kappale tekniset tiedot).

Ajastin

Ajastin-valikosta löydät ajastinluettelon ja ajastinpalvelut. Ajastinluettelosta löytyvät kaikki ohjelmoidut tallennukset, merkityt (esivalitut) lähetykset ja kopiointitehtävät. Valikossa Ajastinpalvelut käytössäsi on helppoja hälytyspalveluita.

Ajastin-valikon hakeminen esiin

HOME

HOME: Avaa näkymä **Home**.



◀ ▶ ▲ ▼ Valitse **Tallennukset**.

◀ ▶ ▼ ▲ valitse **Ajastin**.

OK avaa.

Tai:

DR+

Paina pitkään: Ajastin-valikko avautuu.



◀ ▶ ▼ ▲ Valitse **Ajastinluettelo** tai **Ajastinpalvelut** (katso oikea sarake).

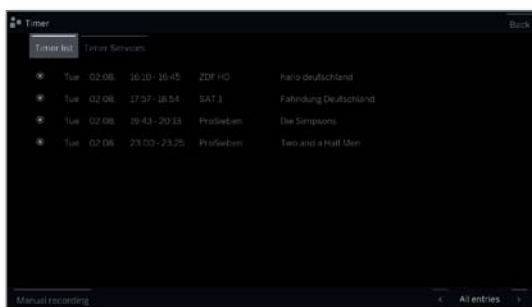

▼ ▲ Valitse **Manuaalinen tallennus**.

OK Ajastintiedot avataan.

i Kun olet ohjelmoinut ajastintallennuksia, voit kytkeä TV:n pois päältä vain valmiustilaan. Älä **koskaan** kytke laitetta pois päältä virtakytkimestä, **äläkä** vedä televisiolaitteen virtapistoketta irti pistorasiasta, sillä silloin ajastintallennusta ei voi suorittaa.

i Ohjelmistopäivityksessä voi mahdollisesti tapahtua niin, että ajastinmerkintöjä ja lähetyksiä koskevia ennakkomerkintöjä poistuu. Tarkista ohjelmistopäivityksen jälkeen oma ajastinluettelosi.

Ajastinluettelon symboleiden selitykset:

- Tallennus.
- Tallennus käynnissä.
- Esivalittu lähetykset.
- Toistettu tallennus (päivittäin, viikoittain tai ma-pe).
- Sarjatalennus.

Ohjelmoidun ajastintehtävän poistaminen/muuttaminen

Käytä tätä toimintoa ajastinluettelossa, jos haluat poistaa jo ohjelmoitua tallennuksia, lopettaa meneillään olevan ajastintallennuksen tai muuttaa jotain ajastintehtävää.

i Ajastinluettelo näytetään.



▼ ▲ Merkitse haluamasi ajastintehtävä.

i Parhaillaan aktiivisen ajastimen teksti on punainen. Jos haluat poistaa tämän ajastimen, tallennus pysähtyy.



OK Muuta merkittyä ajastintehtävää. Ajastintiedot avataan.

Tai:



STOP: Poista merkitty ajastintehtävä.



OK Vahvista poistaminen. Ajastintehtävä poistetaan.

Ajastinpalvelut

Ohjelmoidut hälytykset aktivoituvat myös television ollessa valmiustilassa.

Kun televisio kytkeytyy päälle hälytyksellä valmiustilasta, kuvaruudulle tulee näkyviin ilmoitus. Jos sitä ei 5 minuutin kuluessa vahvisteta **OK-painikkeella**, televisio kytkeytyy turvallisuussyistä jälleen pois päältä.

Televisio voidaan myös kytkeä automaattisesti pois päältä määrättyinä aikoina. Kuvaruudulle ilmestyy varoitus 1 minuutti ennen laitteen automaattista sammuttamista.

Automaattinen sammutus voidaan keskeyttää painamalla mitä tahansa painiketta.

i Ajastin-valikko tulee kuvaruutuun.



◀ ▶ ▲ ▼ **Ajastinpalveluiden** valinta.



◀ ▶ ▲ ▼ Valitse haluamasi asetus.

OK Muuta.

OK Hyväksy.

Lähteet

Kohdassa **Lähteet** Home-ruudulla pääset kaikkiin paikalliseen amTV-laitteeseen liitettyihin laitteisiin (esim. AV, HDMI, USB) sekä kaikkiin saatavilla oleviin laitteisiin kotiverkossa.

Valitse lähteiden valinta

i Normaalisissa TV-käytössä ilman muita näyttöjä:



Avaa **Lähteet**.

Tai:



HOME: Valitse **Lähteet**.



◀ ▶ ▼ ▲ Valitse lähde.



◀ ▶ ▼ ▲ Valitse lähde,
OK paina.

Jos olet valinnut esim. HDMI-liitännän, siirrytään vastaavaan liitäntään. TV on valmis on valmis näyttämään lähteen sisällön.

Jos valittu lähde lähettää signaalia, sen tulisi olla nyt näkyvissä.

Valittaessa liitetty USB-kiintolevy tai mediapalvelin, valitse toistettava tiedosto tiedostorakenteesta.

i Tiedostojen/kansioiden rakenne riippuu valituista lähteistä.



◀ ▶ ▼ ▲ Valitse haluttu kansio,
OK Avaa kansio.
Toista tarvittaessa.

▼ ▲ Valitse tiedot,
OK Aloita valitun tiedoston toisto.

Mahdollisia lähteitä

i Näytetyt medialähteet riippuvat saatavilla olevista/käytetyistä laitteista.



HDMI

Lähde TV:n HDMI-liitännässä.
Riippuen ulkoisella lähteellä toistetusta sisällöstä, ks. kappale **Videon, äänen** tai **valokuvien toisto**.



PC IN

Lähde TV:n AV-liitännöissä (VGA-sovitin).
Riippuen ulkoisella lähteellä toistetusta sisällöstä, ks. kappale **Videon, äänen** tai **valokuvien toisto**.



AVS
AV

Lähde TTV:n AV-liitännöissä (Scart-sovitin).
Riippuen ulkoisella lähteellä toistetusta sisällöstä, ks. kappale **Videon, äänen** tai **valokuvien toisto**.



VIDEO

Lähde TTV:n AV-liitännöissä (VGA-sovitin).
Ulkoisten laitteiden kanssa komponenttien YpbPr terminaalit liitetään AV liitäntään television avulla kaksi sovitinta. Lisäksi VGA-sovitin komponentti / VGA-sovitin.



USB

Lähde (esim. USB-kiintolevy, USB-tikku) TV:n USB-liitännässä.
Tarkka kuvaus riippuu tallennuslaitteesta.
Riippuen ulkoisella lähteellä toistetusta sisällöstä, ks. kappale **Videon, äänen** tai **valokuvien toisto**.
i Huomioi USB-tikussa ohjeet kappaleessa **Software Update**!



Verkko

Lähde (esim. mediapalvelin, NAS) on käytettävissä kotiverkon kautta.
Riippuen ulkoisella lähteellä toistetusta sisällöstä, ks. kappale **Videon, äänen** tai **valokuvien toisto**.
Tarkka kuvaus riippuu laitteesta.

Toimintoluettelo

Toimintolistalla on eri toimintoja valituille tiedostoille.

i Lähde (USB, NAS jne.) valitaan.

i Käytettävissä olevat valikkokohtat toimintolistassa riippuvat sillä hetkellä valituista kohteista (tiedostolähteet, kansiot, tiedostot).



MENU: Avaa toimintoluettelo.

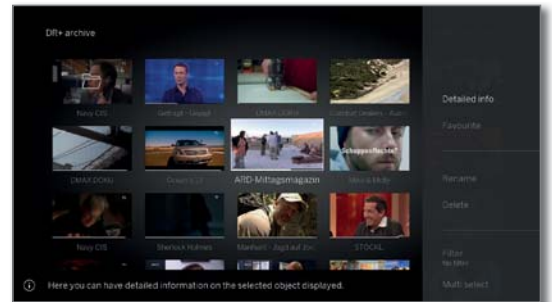

▼ ▲ Valitse haluttu toiminto,
OK Vahvista valinta.

Lajittelu Mediatietojen lajittelu avatussa kansiossa aakkosten (alusta loppuun A-Z tai lopusta alkuun Z-A), tiedostokoon tai päivämäärän (uusimmat merkinnät ensin) mukaan.

Suosikki Merkittyjen mediatietojen lisääminen **Suosikkeihin** näkyvässä **Home**.

Suodatin Valitse haluttu suodatin (ääni-otsikko, ääni-esittäjät, ääni-albumi, valokuva tai video) ja piilota muut tiedostot.
i Suodatin nollataan aktiivisesti arkistosta poistuttaessa.

Videotoisto

Seuraavien toimintojen kuvaus koskee videoiden toistoa arkistosta DR+ sekä videoita USB-tallennusvälineiltä tai kotiverkon mediapalvelimilta.

I Toistettaessa DR+ -arkistotietueita saatavilla on muitakin toisto- ja muokkausmahdollisuuksia. Tämän toiminnon selitys on kappaleessa **Lähteet**, kohta **Lisätoimintoja DR+ -arkisto-toistossa**.

Video-tilanäyttö

Tilanäyttö antaa sinulle lisää vaihtoehtoja senhetkistä toistoa varten.

(MENU)

MENU: Valikkokohtien haku.



(BACK)

BACK: Häivytä tilarivi taas pois näkyvistä.

Valikkokohtien selitykset videotoistossa

I Saatavilla olevien kohtien määrä valikkokohdissa riippuu valituista videoista ja videolähteistä (DR+ -arkisto, USB, kotiverkko).

(MENU)

Valitse valikkokohdat videoasetuksille.

(INFO)

Valitse valitun toiston tarkemmat tiedot.

I **INFO-painike:** Tarkempien tietojen näyttö, kun tilanäyttö näytetään, muutoin haetaan tilanäyttö.

(BACK)

Avaa luettelonäkymä (valitse video).

(▶) pitkä

Aseta kirjanmerkki

I Vain DR+ -arkiston toistossa.

(◀) (▶) (◀▶)

Hyppää **Edelliseen kirjanmerkkiin**.

I Vain DR+ -arkiston toistossa.

(▶) (▶▶) (▶▶▶)

Hyppää **Seuraavaan kirjanmerkkiin**.

I Vain DR+ -arkiston toistossa.

(▶) pitkä

Poista kirjanmerkki ←/→.

I Vain DR+ -arkiston toistossa. Toiminto on saatavilla vain, jos manuaalisesti asetettu kirjanmerkki on viiden sekunnin sisällä nykyisestä toistokohdasta (vain poistettavaksi kaukosäätimen näppäimellä.)

– Käynnistä **Follow me**-tallennus. Follow me-toiminnolla voit keskeyttää meneillään olevan ohjelman ja palauttaa toiston toisessa Loewe TV:ssä keskeytykskohdassa.

I Vain aikasiirretyissä toistossa (Timeshift-käyttö).

– **Toista otsikkokuvana.** Lisää pysäytyskuva otsikkokuvaksi DR+ -arkistoon.

I Vain DR+ -arkiston toistossa.

I Valittavissa vain Pause-tilassa.

– **Toista** tällä hetkellä näytetty hakemisto tai aktivoi arkistovienti/poista aktivointi.

I Vain DR+ -arkiston toistossa.

(★)

Suosikki. Lisää toistossa oleva video suosikkeihin Home-näkyvässä.

– Kohta **Multiroom-toisto** käynnistää synkronisen toiston toistossa olevasta videosta useissa Loewen televisioissa, jotka tukevat tätä toimintoa.

– **Kieli/Ääni.** Tässä voit valita muut elokuvakielet ja ääniformaatit.

– Valikkokohta **Tekstitykset** näytetään, kun tallennuksessa on tekstitykset.

I Vain DR+ -arkiston toistossa.

I Tekstitykset liitetään (ks. kappale **Tallennus**, kohta **Ajastin–Ajastintietojen syöttäminen**).

– **Kuva.** Tärkeät asetukset äänentoiston asetuksiin. Lisätietoja kappaleesta **Järjestelmäasetukset**, kohta **Kuva**.

– **Ääni.** Tärkeät asetukset äänentoiston asetuksiin. Katso lisätietoja kappaleesta **Järjestelmäasetukset**, kohta **Ääni**.

– **Kuulokkeiden äänenvoimakkuus** riippuu asetetusta laitekaiuttimien äänenvoimakkuudesta.

– **Kuva pois** -valinnalla voit sammuttaa TV:n kuvaruudun. Navigointipainikkeet aktivoivat näytön uudelleen. V+/V- ei aktivoi näyttöä.

I Vain DR+ -arkiston toistossa.

– **Lisäasetukset** vie sinut televisiosi järjestelmäasetuksiin.

Katso lisätietoja kappaleesta **Järjestelmäasetukset**.

Painikkeiden selitykset

INFO **INFO** painetaan pitkään: painikkeiden selitysten haku kuvaruutuun.

INFO **BACK** **INFO** tai **BACK**: painikkeiden selitysten häivytyksen kuvaruudusta.

Toiston keskeyttäminen (pysähdyskuva)

PAUSE-painike: Pysäytyskuvan kytkeminen päälle.

PLAY-painike: Toiston jatkaminen.

Hyppäys

Painamalla lyhyesti **painiketta** **◀** tai **▶** voidaan hypätä elokuvassa eteen- tai taaksepäin.

Hyppäyksen pituus voidaan asettaa kohdassa **Järjestelmäasetukset** kohta **Käyttö** → **lisää ...** → **DR+** → **Yliityksen laajuus**.

▶▶ Hyppäys eteenpäin.



◀◀ Hyppäys taaksepäin.



Hyppäys toiminnolla Smart Jump

Toiminto **Smart Jump** huolehtii siitä, että hyppäyksen pituus puolittuu jokaisen hyppäyssuunnan vaihdon yhteydessä tai kaksinkertaistuu, kun samaan suuntaan on hypätty kolme kertaa (enint. 8 minuuttia). Näin voit nopeasti lähestyä jotain tiettyä kohtaa tallennuksessa.

Smart Jump -toiminnon asetukset löydät **Järjestelmäasetusten** kohdasta **Käyttö** → **lisää ...** → **DR+** → **Smart Jump**.



Tietyn kohdan etsiminen katsottavasta lähetyksestä:

◀◀ **▶▶** Paina tarpeen mukaan painiketta **◀◀** (taaksepäin) tai **▶▶** (eteenpäin) lyhyesti useita kertoja siirtyäksesi haluamaasi kohtaan lähetyksessä.

Jos olet ohittanut etsimäsi kohdan, siirry vastakkaiseen suuntaan. Tämän siirtymän pituus on puolet aiemman siirtymän pituudesta.

Jos ohitat etsimäsi kohdan toistamiseen, siirry jälleen vastakkaiseen suuntaan. Siirtymän pituus puolitetaan jälleen.

Kun siirtymän pituus puolitetaan suuntaa vaihdettaessa, pääset koko ajan lähemmäs etsimääsi kohtaa.

Kelaus

Voit kelaata videoita jonkin tietyn kohdan etsimistä varten kolmella eri nopeudella eteen- ja taaksepäin. Kelauksen aikana ei kuulu ääntä.

◀◀ **▶▶** **◀◀** tai **▶▶** painetaan hieman pitempään.



Jokaisella seuraavalla lyhyellä painikkeen **◀◀** tai **▶▶** painalluksella nopeus kasvaa, kunnes siirrytään takaisin ensimmäiseen nopeuteen.

Eri kelausnopeudet esitetään vieressä näkyvin symbolein.

◀◀◀◀
▶▶▶▶ x4
◀◀◀◀ x8



i Viivästetyssä TV:n katselussa kytketään automaattisesti toistolle, kun tallennuksen loppu on saavutettu.

i Arkistomerkitöjen eteenpäinkelauksessa toisto lopetetaan tallennuksen päättyessä. Näet jälleen DR+ arkiston.

▶ **PLAY-painike**: Toiston jatkaminen.

i Odota internet-videoiden kohdalla, kunnes ne on puskuroitu muistiin. Elokuvan datamäärästä ja internetnopeudesta riippuen tämä saattaa kestää muutaman sekuntia.

Lisätoiminnot DR+ arkistotoistossa

Toistettaessa tallennettuja ohjelmia sisäisestä DR+ -arkistosta tai liitetyn USB-kiintolevyn DR+-arkistosta saatavilla on lisävalinta- ja toistotoimintoja.

Kirjanmerkin asettaminen

Jotta myöhemmin löydät uudelleen mielenkiintoisen kohdan elokuvasta, voi asettaa käsin kirjanmerkkejä. Sen lisäksi on myös automaattisesti asetettuja kirjanmerkkejä jonkin lähetyksen alku-/loppua varten.

Dolby Digital 5.1 -järjestelmässä lähetettävien ohjelmien kohdalla mainoskatkot tunnistetaan ja niiden alku ja loppu osoitetaan automaattisesti kirjanmerkillä.

Jos käynnissä on Timeshift-tallennus (viivästetty TV:n katselu), se muuttuu kirjanmerkkiä asetettaessa arkistotallennukseksi.



PLAY-painiketta painetaan pidempään: kirjanmerkin asetus.

Näet kuvaruutuilmoituksen. Sen jälkeen tilarivi tulee näkyviin ja näet asetetun kirjanmerkin toistopalkin yläpuolella.

i Automaattisesti asetetut Kirjanmerkit ovat harmaita. Käsin asetetut kirjanmerkit ovat sinisiä.



Kirjanmerkkiin siirtyminen



MENU: Valikkokohtien haku.



▼ ▲ Valitse **Seuraavaan kirjanmerkkiin** tai **Edelliseen kirjanmerkkiin**.

OK siirry seuraavaan tai edelliseen kirjanmerkkiin.



▼ ▲ Valitse **Poista kirjanmerkki**,
OK Poista kirjanmerkki.

Tai:



Sininen painike: siirry seuraavaan kirjanmerkkiin.



Keltainen painike: siirry edelliseen kirjanmerkkiin.

Manuaalisesti asetetun kirjanmerkin poistaminen

Siirry käsin asetettuun poistettavaan kirjanmerkkiin.



PLAY-painiketta painetaan pidempään: kirjanmerkki poistetaan.

Audiotointo

Valikkokohtien selitykset äänentoistossa

(MENU)

MENU: Valikkokohtien haku.

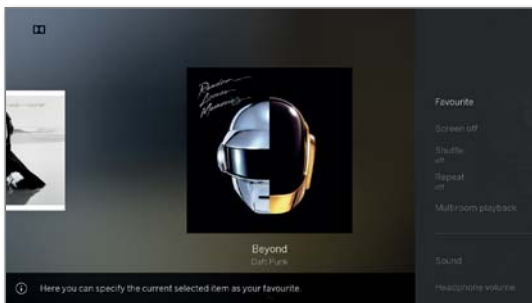

(BACK)

BACK: Piilota valikkokohtat uudelleen.

Etäkäytön painike

(MENU)

Valitse valikkokohtat äänentoistolla.

(BACK)

Kansionäkymän valinta (musiikkikappale/ohjelman valinta).

(INFO)

Näytä meneillään olevan ohjelman EPG-tiedot.

i Vain DVB-radiossa.

Hae tarkemmat tiedot toistetusta musiikkikappaleesta.

i Vain toistettaessa musiikkikappaleita USB:lta/kotiverkosta.

(★)

Suosikki. Lisää soitettavia kanavia/musiikkikappaleita suosikkeihin **Home** -näkylässä.

(📺) (🔌) (📶) (🔇)

Kuva pois. Sammuttaa TV:n kuvaruudun.

– Voit vaihtaa nimikkeen päälle/pois kohdasta **Satunnaistoisto**.

i Vain toistettaessa musiikkikappaleita USB:lta/kotiverkosta.

– **Toista** (loputon toisto) kaikki nimikkeet kansiossa/hakemistossa tai kytke nykyinen nimike päälle/pois.

i Vain toistettaessa musiikkikappaleita USB:lta/kotiverkosta.

– Kohta **Multiroom-toisto** käynnistää synkronisen toiston sillä hetkellä toistettavasta videosta useissa Loewen televisioissa, jotka tukevat tätä toimintoa.

– **Ääni.** Tärkeät asetukset äänentoiston asetuksiin. Katso lisätietoja kappaleesta **Järjestelmäasetukset** kohta **Ääni**.

Etäkäytön painike

–

Valikkokohta

Kuulokkeiden äänenvoimakkuus riippuu asetuksesta laitekaiuttimien äänenvoimakkuudesta.

–

Lisäasetukset vie sinut televisiosi järjestelmäasetuksiin.

Katso lisätietoja kappaleesta **Järjestelmäasetukset**.

Painikkeiden selitykset

(INFO)

INFO painetaan pitkään: painikkeiden selitysten haku kuvaruutuun.

(INFO) (BACK)

INFO tai **BACK:** painikkeiden selitysten häivytyksen kuvaruudusta.

Toiston keskeyttäminen

(⏸)

PAUSE-painike: Käynnissä olevan toiston keskeyttäminen.

(▶)

PLAY-painike: Toiston jatkaminen.

Kelkaus

Musiikkikappaleita voi kelata eteenpäin neljällä eri nopeudella. Kelauksen aikana ei kuulu ääntä.

(⏩)

▶▶ painetaan hieman pitempään.



Jokaisella seuraavalla lyhyellä painikkeen ▶▶ painalluksella nopeus kasvaa, kunnes siirrytään takaisin ensimmäiseen nopeuteen. Nopeudet: 2x, 4x, 8x, 16x.



(▶)

PLAY-painike: Toiston jatkaminen.

Toisen kappaleen valinta/käynnissä olevan kappaleen soittaminen alusta

BACK

BACK: Musiikin valinnan avaaminen.

Valitse musiikkikappaleet luvussa **Lähteet**, kappaleessa **Musiikkikappaleiden valinta** kuvatulla tavalla.

Tai:



Paina **P+** tai **▶▶**:
Tämänhetkisen albumin/kansion seuraavan nimikkeen esittäminen.



Paina **P-** tai **◀◀**:
Käynnissä olevan nimikkeen esittäminen alusta.

Paina uudelleen **P-** tai **◀◀**:
Tämänhetkisen albumin/kansion edellisen nimikkeen esittäminen.

Tai:



◀ ▶ Selata kappaleiden nimiä.



Soita uudelleen

MENU

MENU: Valikkokohtien haku



▼ ▲ **Toista** valitaan,
OK toisto haetaan.

▼ ▲ **Nimike** valitaan,
OK Yksittäisen musiikkikappaleen toisto.



▼ ▲ **Kaikki** valitaan,
OK Kaikkien musiikkikappaleiden toisto nykyisessä kansiossa/hakemistossa.

i **Nimi** ja **Kaikki** -kohtien toistamista ei voida aktivoida samanaikaisesti.
Toisen toiminnon aktivointi poistaa toisen toiminnon käytöstä.

Toiston lopettaminen



STOP-painike: Toiston lopettaminen ja palaaminen takaisin musiikkivalintaan.

Valokuvien näyttäminen

Valikkokohtien selitykset valokuvien esityksessä



MENU: Valikkokohtien haku



BACK: Piilota valikkokohtat uudelleen.

Etäkäytön painike

Valikkokohta



Valitse valikkokohtat kuvien toistolla.



Hae kansionäkymä (valitse valokuva).



lyhyt

Näytä edellinen valokuva.



lyhyt

Näytä seuraava valokuva.



Suosikki. Näytä tällä hetkellä näytetty valokuva Home-näkymän suosikkeihin.



Käynnistä diaesitys.



Meneillään olevan **Diaesityksen pysäyttämisen.**

–

Käännä valokuvaa 90° **vasemmalle.**

–

Käännä valokuvaa 90° **oikealle.**

–

Valikkokohtassa **Valokuva** voidaan tehdä usein käytettyjä kuva-asetuksia.

–

Kuva. Tärkeät asetukset kuva-asetuksiin. Lisätietoja kappaleesta **Järjestelmäasetukset**, kohta **Kuva**.

–

Pysäytä taustamusiikki.

Valikkokohta tulee näkyviin vain toistettaessa musiikkikappaletta taustalla.

–

Ääni. Tärkeät asetukset äänentoiston asetuksiin. Katso lisätietoja kappaleesta **Järjestelmäasetukset**, kohta **Ääni**.

–

Kuulokkeiden äänenvoimakkuus riippuu asetusta laitekaiuttimien äänenvoimakkuudesta.

Etäkäytön painike

–

Valikkokohta

Lisäasetukset vie sinut televisiosi järjestelmäasetuksiin.

Katso lisätietoja kappaleesta **Järjestelmäasetukset**.

Painikkeiden selitykset



INFO painetaan pitkään: painikkeiden selitysten haku kuvaruutuun.



INFO tai **BACK:** painikkeiden selitysten häivytyksen kuvaruudusta.

Täyskuvatila

Valokuva on valinnassa merkittynä (**Kansionäkymän**).



OK Valokuvan katselu täyskuvatilassa.



Näytä edellinen/seuraava kuva.

Valokuvan kääntäminen



MENU: Valikkokohtien haku



Valitse **Käännä vasemmalle** tai **Käännä oikealle**.

Diaesitys



MENU: Valikkokohtien haku



Valitse **Diaesitys**

OK Alku



Tai



PLAY-painike: Diaesityksen aloittaminen.



PAUSE-painike: Diaesityksen keskeyttäminen.



PLAY-painike: Keskeytetyn diaesityksen jatkaminen.

Valokuvan täyskuvatilasta/diaesityksestä poistuminen



STOP-painike: Täyskuvatilan/diaesityksen lopettaminen ja palaaminen takaisin valokuvan valintaan.

Sovellukset

Tästä pääset Internetin multimediiasältöön (Galleria-sovellus), täyteen verkkoselaimeen sekä muihin sovelluksiin.

Web-valinnan avaaminen

HOME

HOME: Avaa näkymä **Home**.



◀ ▶ ▾ ▹ Valitse **Sovellukset**.

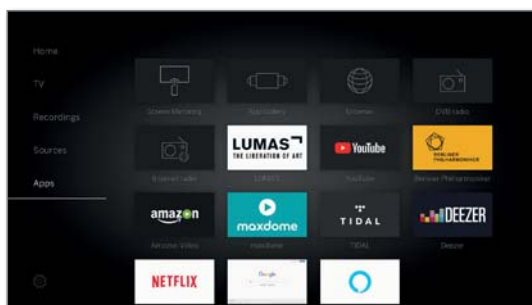

◀ ▶ ▾ ▹ Valitse Suosikki (jos sellainen on) tai Lähde, **OK** avaa.

Mahdolliset Web-lähteet

- | | |
|------------------|---|
| Sovellusgalleria | Valikkokohdasta Sovellusgalleria löydät jatkuvasti lisääntyvän portaalin interaktiivisille TV-sovelluksille internetistä (katso oikea sarake).
Kaikki sovellukset on optimoitu TV-käyttöä varten. |
| Selain | TV-vastaanottimen internet-selaimen avaaminen.
Lisätietoja, katso luku Sovellukset , kappale Selain . |
| DVB-radio | TV pystyy vastaanottamaan digitaalisia radioasemia DVB:n kautta.
Lisätietoja, katso luku Sovellukset , kappale DVB-radio . |
| Internet-radio | TV pystyy vastaanottamaan digitaalisia radioasemia Internetin kautta.
Lisätietoja, katso luku Sovellukset , kappale Internet-radio . |
| Screen Mirroring | Tästä voit peilata Android-mobiililaitteesi sisällön (älypuhelin, tabletti) televisiossa.
Katso lisätietoja kappaleesta Sovellukset , kohta Screen Mirroring . |
| Sovellukset | Eri sovelluksia videoille, äänelle tai kuvaportaaleille, kuten Amazon Video, Netflix, Tidal, Deezer tai Lumas jne. |

Sovellusgalleria

Sovellusgalleria avaaminen

I Jotta Sovellusgalleria täyttä toimintolaajuutta voi käyttää, TV-vastaanottimen täytyy olla yhteydessä internetiin.

HOME

HOME: Avaa näkymä **Home**.



◀ ▶ ▾ ▹ Valitse **Sovellukset**.

◀ ▶ ▾ ▹ Valitse **Sovellusgalleria**, **OK** avaa.

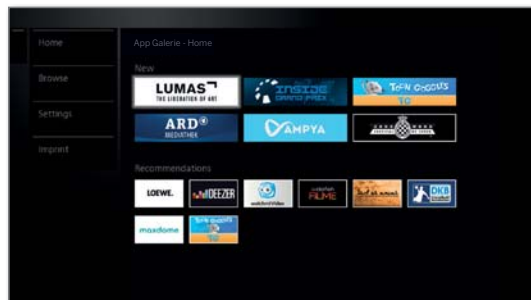

Sovellusgalleria-aloituskuvaruudun ylempi osa sisältää uusia internet-sisältöjä.

Sovellusgalleria-aloituskuvaruudun alempi osa sisältää Loewen esimäärittämiä **Suosituksia**.

I Esimääritetyt sisällöt voivat silloin tällöin muuttua ilman edeltävää ilmoitusta.



▲ ▾ Valitse **Home**,

OK siirry oikealle internet-sisältöjen valintaan.

◀ ▶ ▲ ▾ Merkitse haluamasi internet-sisältö, **OK** Näytä/toista sisältö.

I Navigointi yksittäisissä sovelluksissa riippuu vastaavasta palvelun tarjoajasta.

Toiminnot Sovellusgalleria-aloituskuvaruudussa

- | | |
|----------------|--|
| Home | Näkyviin tulee Sovellusgalleria-aloituskuvaruutu, joka esittää uusien online-sisältöjen valikoiman ja suosituksia. |
| Selaa | Kohdassa Selaa voit luetteloida internet-sisältöjä aiheiden mukaan ja avata niitä. |
| Asetukset | Asetukset Sovellusgalleria-toimintoa varten voit esim. valita eri maita, jolloin voit käyttää montaa tarjontaa hyväksesi. |
| Julkaisutiedot | Tässä esitetään lakimääräiset tiedot sisällöstä vastuussa olevista tahoista. |

Sovellusgalleria-toiminnosta poistuminen

HOME

HOME: Avaa näkymä **Home** ja valitse toinen toiminto.

Selain

Integroidulla Opera-selaimella voit suoraan avata internet-sivuja. Internet-selainta voi käyttää myös ilman internet-yhteyttä. Näin saat yhteyden paikallisiin laitteisiin, jotka tarjoavat käyttöön verkkoliittymän (esim. reititin, kotiohjaus, kotiverkon palvelin).

Selaimen avaaminen

HOME

HOME: Avaa näkymä **Home**.



◀ ▶ ▲ ▼ Valitse **Web**.

◀ ▶ ▲ ▼ Valitse **Selain**.

OK avaa.

Aloitussivu avautuu.



INFO

INFO: Selaintilan näyttö.

Selaintilan symbolien selitykset



Näytetyn internet-sivun **päivitys**.



Tämänhetkisen sivun **määrittys aloitussivuksi**.

100 % Näytetyn sivun/selaimen **zoomaus-kertoimen** muuttaminen.



Näytetyn Web-sivun lisääminen **Home-näkymään**.

Navigointi internet-sivuilla



P+ / P- Sivun selaaminen pystysuoraan.



◀ ▶ ▲ ▼ Linkin tai tekstikentän merkitseminen sinisellä valintakehyksellä.

OK tai **TEXT** Linkin avaaminen tai syötetyn tekstin vahvistaminen.



Paina tekstin syöttöä varten samoin kuin matkapuhelimessa jotain numeropainiketta (0 - 9) niin monta kertaa, että saat näkyviin haluamasi merkin. Käytettävissä olevat kirjaimet on painettu yksittäisiin numeropainikkeisiin.



Keltainen painike: Poista merkki.

BACK

BACK: Tekstin syötön keskeytys ja syöttökentästä poistuminen.

URL:in (internet-osoitteen) syöttö

i Selaintila on näytössä.



◀ ▶ ▲ ▼ Merkitse näytetyn sivun URL (internet-osoite).

OK Avaa osoitteen syöttöikkuna.

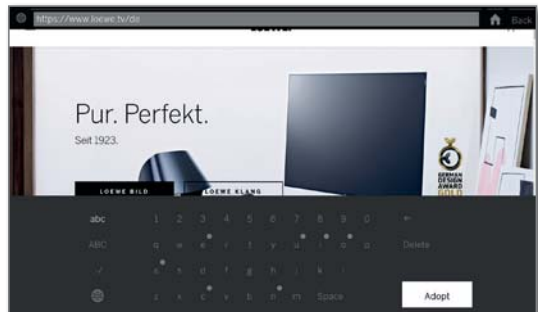

◀ ▶ ▲ ▼ Valitse haluttu merkki,

OK merkkien hyväksyminen.

Kirjaimen vieressä on pieni kuvake painamalla pitkään **OK**-painiketta (2 s.) voidaan valita muita kirjaimia.



Merkkien poistaminen kohdistin vasemmalla puolella.

=/#

Valinta kytkeytyy erikoismerkeille.

ABC/abc

Vaihto isojen ja pienien kirjaimien välillä.



Ruutunäppäimistön asetukset englanti, saksa tai venäjä.

Välilyönti

Välilyönnin syöttö.

Poista

Poista kaikki merkit.

BACK

Syötön keskeytys. Syöttöikkuna sulkeutuu ja edellinen internet-sivu tulee uudelleen esiin.

Vahvista

Osoitteen hyväksyminen ja uuden internet-sivun avaaminen.



i Merkit voidaan syöttää myös USB-näppäimistön avulla tai kaukosäätimen numeropainikkeilla (katso vasen sarake).

Ulkoisen hiiren käyttö

Ulkoisen USB-hiiri voidaan liittää TV:n vapaaseen USB-porttiin. Näin voit liikuttaa hiiren osoitinta TV-ruudulla.

i Loewe ei ota vastuuta markkinoilla olevista USB-laitteista.

Selaimesta poistuminen

HOME

HOME: Avaa näkymä **Home** ja valitse toinen toiminto.

DVB-radio

TV pystyy vastaanottamaan digitaalisia radioasemia DVB:n kautta.

I AUDIO-painike on tehtaalta esimääritetty radiokäyttöä varten.

Radiokäytön päällekytkentä

AUDIO Paina kaukosäätimen **AUDIO-painiketta**.

Tai:

HOME **HOME:** Avaa näkymä **Home**.



◀ ▶ ▾ ▹ Valitse **Sovellukset**.

◀ ▶ ▾ ▹ Valitse **DVB-radio**,
OK avaa.

DVB-radion ensimmäisessä käytössä esiin tulee radio-
asemaluettelon ensimmäinen asema, muussa tapauksessa viimeksi kuunneltu asema.

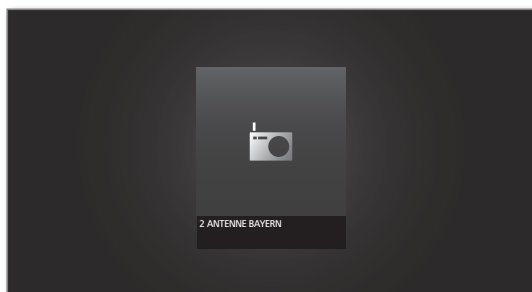

I Kun HbbTV-tila on aktiivinen (ks. kappale **Järjestelmäasetukset**, kohta **Käyttö- HbbTV**), jotkut radio-
kanavat lähettävät yllä esitettyjen symbolien sijaan
kanavan logoa.

Aseman vaihtaminen

I Radiokäyttö on kytketty päälle ja jokin radioasema
on valittu (katso yllä).

P+ / P- Asema ylös/alas.

Aseman numero ja nimi tulee hetkeksi esiin. Samoin
kuvaruutuun tulee tilanäyttö, jossa on aika/päivämäärä
ja lähetyksestä riippuvat symbolit.

Tai:

Suora aseman valinta **numeropainikkeilla**.

Tai:

OK Avaa kanavaluettelo.



◀ ▶ ▾ ▹ Valitse asema,
OK avaa.

Painikkeiden selitykset



INFO painetaan pitkään: painikkeiden selitysten haku
kuvaruutuun.

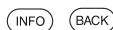

INFO tai **BACK:** painikkeiden selitysten häivytyksen
kuvaruudusta.

DVB-radion toimintoluettelo



MENU: Avaa toimintoluettelo.

Tai :



OK Avaa kanavaluettelo,
▶ Avaa toimintoluettelo.

▲ ▼ Merkitse toiminto.

OK Avaa.

Lisätietoja, katso luku **TV**, kappale **Toimintoluettelo**.

HbbTV DVB-radiokäytössä

Eri DVB-radioasemat tarjoavat myös HbbTV-tekstiä/Media-tekstiä.
Käytön tapa ja suoritus vastaavat samaa TV-tilassa (katso luku **TV**,
kappale **HbbTV/MediaText**).

Kuvaruudun kytkeminen pois/päälle.



Vihreä painike: Kuvaruudun kytkeminen pois.

I TV-vastaanottimen tehon otto vähenee kuvaruudun
poiskytkennän myötä.

Kuvaruudun kytkeminen päälle kaukosäätimellä:



Paina **vihreää painiketta**.

Arkistotallennus DVB-radio-käytössä

DVB-radiotilassa, aivan kuten TV-tilassakin, voidaan tallentaa radio-
lähetyksiä integroidulle kiintolevyille tai USB:lla liitetyille kiintolevyille.

DVB-radiolähetyksen tallennusprosessi on samanlainen TV-lähetyksen
tallennuksen kanssa (ks. kappale Tallenteen, kappale **Tallenteet**,
kohta **Digitaalitalennin - Arkistotallenteet**).

Timeshift DVB-radiokäytössä

Timeshift-käytön käyttö DVB-radio-ohjelmissa on identtinen
Timeshift-käytön kanssa TV-käytössä (ks. kappale **Tallennukset**,
kohta **Digital-Recorder- Aikasiirretty katselu (Timeshift)**).

Radiokäytöstä poistuminen



TV-painike: TV:n käyttö avautuu.

Tai:



HOME: Avaa näkymä **Home**.



◀ ▶ ▾ ▹ Valitse toinen käyttötapa.
OK avaa.

Internet-radio

TV pystyy vastaanottamaan digitaalisia radioasemia Internetin kautta.

i Kansioiden ja asemien nimet internet-radion alueella on esimääritelty vTuner-palveluntarjoajan toimesta. Asemajärjestyksen tai asemien nimien muuttaminen ei tässä ole mahdollista.

i Internet-radio on mahdollinen vain, jos käytettävissä on internet-yhteys.

Radiokäytön päällekytkentä

HOME

HOME: Avaa näkymä **Home**.



◀ ▶ ▾ ▹ Valitse **Sovellukset**.

◀ ▶ ▾ ▹ Valitse **Internetradio**,
OK avaa.

Näet Internet-radion toimintoluettelon.

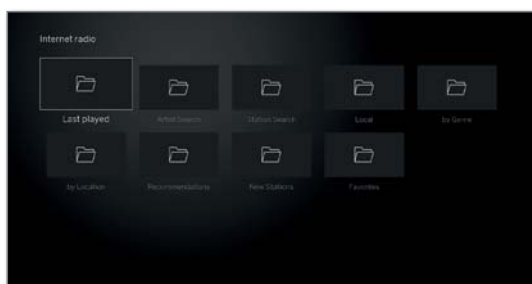

▼ ▲ Valitse haluamasi kansio,
OK Avaa kansio
Toista tarvittaessa.

▼ ▲ Valitse asema,
OK avaa.

i Internet-radiotoiston lisäasetuksia, katso luku **Lähteet**, kappale **Audiotointo**.

Aseman vaihtaminen

BACK

BACK: Avaa asemaluettelo.
Valitse asema ylläkuvatulla tavalla. Tai:



P+ / P- P+ / P- Selaa senhetkisen Internet-radiokansion asemia. Eller:



Painike 2-9: Syötä alkukirjain. Asemaluettelo siirtyy vastaavan kirjaimen ensimmäiseen asemaan.

Painikkeiden selitykset

INFO

INFO painetaan pitkään: painikkeiden selitysten haku kuvaruutuun.

INFO BACK

INFO tai **BACK:** painikkeiden selitysten häivytyksen kuvaruudusta.

Internet-radio toimintoluettelo

MENU

MENU: Avaa toimintoluettelo.



▲ ▼ Valitse toiminto,
OK avaa.

Lisätietoja, katso luku **TV**, kappale **Toimintoluettelo**.

Artist search (Esittäjien haku)

Esittäjien haun avulla voit nopeasti ja helposti saada kuvaruutuun kaikki ne radioasemat, jotka juuri lähettävät haetun esittäjän musiikkia. Tuloluettelo lajitellaan kriteerien **nyt** ja **usein toistettu** mukaan.

i Internet-radion asemaluettelo on avattu.



▼ ▲ Valitse **esittäjähaku**,
OK avaa.

◀ ▶ ▾ ▹ Valitse **Uusi haku**,
OK näytön näppäimistö avautuu.

◀ ▶ ▾ ▹ Syötä bändin tai laulajan nimi näppäimistöllä (katso myös luku **Yleistä laitteen käytöstä**, kappale **Merkkien syöttö kuvaruutunäppäimistöllä**),

OK Hyväksy, haku käynnistyy.

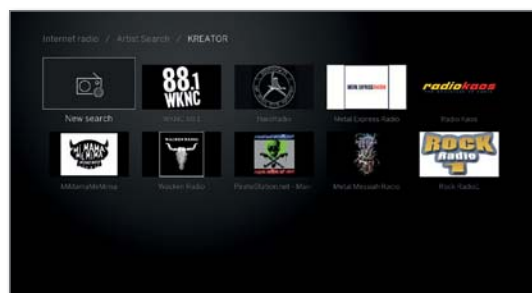

▼ ▲ Valitse asema,
OK avaa.

Kanavahaku

Valitsemalla valikosta kanavahaun voit etsiä internetradiota suoraan nimellä. Toimintatapa on sama kuin esittäjähaussa (ks. ylh.).

Kuvaruudun kytkeminen pois/päälle.

📺 📺 📺 📺 **Vihreä painike:** Kuvaruudun kytkeminen pois.

i TV-vastaanottimen tehon otto vähenee kuvaruudun poiskytkennän myötä.

📺 📺 📺 📺 Kuvaruudun kytkeminen päälle kaukosäätimellä:
Paina **vihreää painiketta**.

Radiokäytöstä poistuminen

TV

TV-painike: TV:n käyttö avautuu.

Tai:

HOME

HOME: Avaa näkymä **Home**.



◀ ▶ ▾ ▹ Valitse toinen käyttötapa.
OK avaa.

Screen Mirroring

Tästä voit peilata Android-mobiililaitteesi sisällön (älypuhelin, tabletti) televisiossa.

i Android-mobiililaitteen tulee tukea kuvaruudun peilaus -toimintoa. Nimi voi olla eri valmistajasta riippuen.

i Loewen TV:n ja Android-mobiililaitteen täytyy olla samassa verkossa.

Valitse Screen Mirroring

HOME

HOME: Valitse näkymä **Home**.



◀ ▶ ▾ ▹ Valitse **Sovellukset**.

◀ ▶ ▾ ▹ Valitse **Screen Mirroring**.

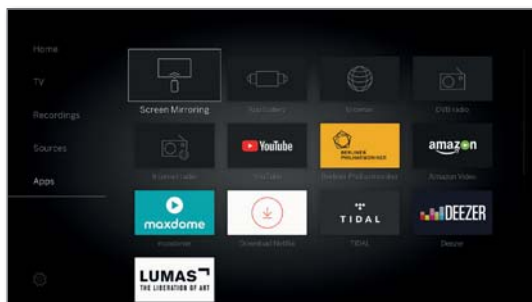

Paina **OK**.



TV odottaa yhteyttä mobiililaitteeseen.



Avaa asetukset mobiililaiteltasi.

Etsi asetuksista toiminto **Screen Mirroring** ja valitse se. Nimi voi olla eri valmistajasta riippuen.

Mobiililaitte etsii saatavilla olevat laitteet ja luettelee ne.

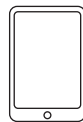
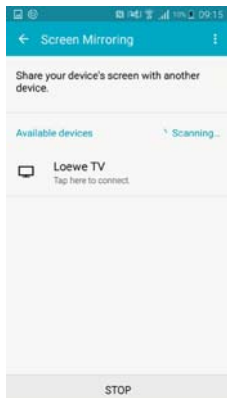

Valitse löydetty television matkapuhelinlaitteelta.

Televisio ja mobiililaitte yhdistetään.



Mobiililaitteen näyttösisältö peilataan TV:ssä.

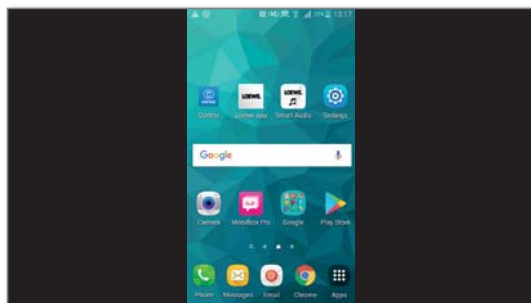

Loewe TV
Basic Guide
Sovellukset
Amazon Alexa

Amazon Alexa Login

Loewe-televisiosi voidaan yhdistää Alexa-kaiuttimeen ja TV:een puheohjattuna. Käytä siihen Loewe TV Skilliä Amazon Alexa -sovelluksessa.

i Loewe-televisiion kieliasetukset ovat tällä hetkellä mahdollisia vain Saksassa.

i Loewen TV:n ja Amazon Alexan täytyy olla samassa verkossa.

i Jotta Loewe TV:n Amazon Alexa voidaan kytkeä päälle itsenäisesti, täytyy pikakäynnistystila olla aktivoituna (**Järjestelmäasetukset** → **Käyttö** → **Pikakäynnistystila**).

i Kun TV liitetään Amazon Alexaan, niiden välillä tapahtuu tiedonsiirto. Alexan ja Alexa-laitteiden muita käyttöehtoja löytyy osoitteesta Amazon.de.

i Loewe varmistaa, ettei henkilötietoja käytetä. Anonymisoitujen tietojen tilastollinen analysointi on kuitenkin mahdollista.

Amazon Alexa login valinta

HOME

HOME: Valitse näkymä Home .



◀ ▶ ▲ ▼ Valitse **Järjestelmäasetukset** ,
OK Hae järjestelmäasetukset.

▼ ▲ Valitse **Multimedia / Verkko** ,
▶ vaihda seuraavaan sarakkeeseen .

▼ ▲ Valitse **Amazon Alexa login** .

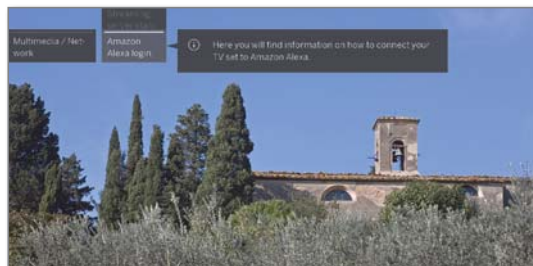

Paina **OK** .

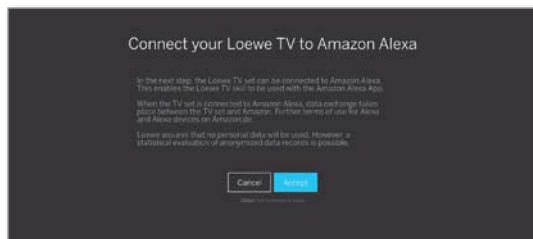

◀ ▶ Valitse **Hyväksy** ,
Paina **OK** .

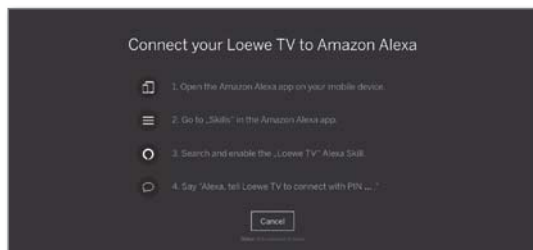

Liitä televisio Amazon Alexaan

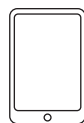

Käynnistä Amazon Alexa -sovellus älypuhelimeltasi.

Valitse **Skills** Amazon Alexa -sovelluksessa.

Etsi ja asenna **Loewe TV**-Skill.

TV:n ohjaus Amazon Alexalla

Heti kun TV on liitetty Amazon Alexaan, Loewe-televisiota voidaan ohjata Alexa-kaiuttimien ohjaussanoilla (saksaksi) yhdessä **Sag Loewe** -toiminnon kanssa.

Alexa, sag Loewe...



... schalte ein / aus. (kytke päälle/pois)



... Lautstärke 30 / ... Ton aus / ... Ton an. (äänenvoimakkuus)



... was kommt gerade? (meneillään oleva ohjelma)
... was kommt als nächstes? (Seuraava ohjelma)



... schalte auf ZDF / Kanal 11. (kanavan vaihto)



... Aufnahme starten. (tallennuksen käynnistys)



... öffne EPG / TV-Programm. (ohjelmatietojen, tv-ohjelman avaus)

... aktiviere Sprachfernbenung – Hoch, Links, Rechts, ... (puheikäytön aktivointi)



... suche ‚Oktoberfest‘ auf YouTube. (haku YouTubesta)
... suche ‚Kronach‘ auf Google. (haku Googlesta)

Komentoluettelo Loewe TV:n hallintaan Amazon Alexan kanssa löytyy Loewen verkkosivulta:

<https://www.loewe.tv/de/plus/alexa>



Järjestelmäasetukset

Home-valikkokohdasta **Järjestelmäasetukset** löydät kaikki oman TV-vastaanottimesi asetukset ja mukautusmahdollisuudet.

I Lisätietoja yksittäisistä asetusmahdollisuuksista löydät Käyttäjän käsikirjasta, jonka voit ladata Loewen internet-sivulta (ks. online käyttöohjeesta, kappale tekniset tiedot).

Järjestelmäasetusten haku kuvaruutuun

HOME

HOME: Avaa näkymä **Home**.



Valitse **Järjestelmäasetukset**



Oikealla puolella on yleisimpiä asetuksia.



OK avaa.

Tai:

MENU

Paina **MENU** pitkään: Järjestelmäasetukset tulevat esiin.

Asetusmahdollisuuksien selitykset:

Kuva Tässä voit suorittaa asetuksia, jotka koskevat kuva-signaalin esitystä TV-vastaanottimesi.

Valikkokohdat **Kuva**:

Kuvasovitus, Kontrasti, Kirkkaus, Värien voimakkuus, Image+ Active, Kuvakoon asetus., Autom.

Valikkokohdat **Kuva** → **lisää ...**:

3D¹, Värilämpötila, Terävyys, Autom. himmennys, Elokuvan työstö (DMM), Digitaalinen kohinanvähennys (DNC), Ihonväri, Gamma valoisuuden korjaus, Palikoitumissuodatint, OLED-kalibrointi².

Ääni Tästä valikkokohdasta löytyvät äänen-toiston asetukset.

Valikkokohdat **Ääni**:

Äänireitti³, Kuuntelun toimintamuoto⁴, Äänisovitus, Loudness, Surround-tila⁵, Äänen ja kuvan synkronointi, Äänenvoimakkuuden säätö.

Valikkokohdat **Ääni** → **lisää ...**:

Äänenvoim.- automatiikka, Enimmäisäänenvoim., Maks. päällekytkennän äänenvoimakkuus, Balanssi.

I Käytössä olevat valikoiden kohdat ovat riippuvaisia äänikomponenteista ja saattavat vaihdella.

Kanavat Siirrä ja poista TV-kanavia ja radioasemia. Sen lisäksi voit päivittää kanaluettelon automaattisesti ja manuaalisesti.

Kanavat ja asemat voidaan järjestää myös omiin luetteloihisi, joissa voit lajitella ne haluamallasi tavalla.

Valikkokohdat **Kanavat**:

Automaattinen haku TV+Radio, Manuaalinen (sisältäen antennitilan), TV-kanaluettelot, Radiokanaluettelot, Kanaluettelon automaattinen päivitys, Siirrä kaikki kanaluettelot.

Käyttö Tästä valikosta löytyvät sekä asetukset TV:n lisätoimintoja varten kuten esim. EPG (elektroninen ohjelmaopas), kuva kuvassa (PIP), digitaalilennin (DR+) sekä myös toiminnot ylittäviä asetuksia kuten aika ja päivämäärä, lapsilukko tai ohjelmistopäivitys.

Menüpunktet **Käyttö**:

Kieli, Lapsilukko, EPG, Energiatohkeisuus, Pikakäynnistystila, Ohjelmistopäivitys.

Valikkokohdat **Käyttö** → **lisää ...**:

Kuvatekstet, Aika ja päivämäärä, DVB-asetukset, PIP, DR+, Vakio-teksti-TV, HbbTV, Kuvaruudun kiineimätkä, TV:n kääntö⁶, Kiintolevyt⁶, Vientilokitiedosto, ☆-painikkeen toiminto.

Multimedia / verkko Valikosta Multimedia/verkko voit konfiguroida verkkoadapterin ja verkkoyhteyden.

Valikkokohdasta Renderer voit sallia ulkoisille laitteille pääsyn sovelluksen (App) kautta televisioosi (Renderer) ja toistaa siellä ohjelmia.

Valikkokohdat **Multimedia / verkko**:

Verkkoasetukset, Multimedia-asetukset, Home Automation, Renderoija, Mobile Recording, Bluetooth¹, TIDAL-sisäänkirjautuminen, Streaming-palvelimen valmius⁷, Amazon Alexa Login.

Liitännät Tästä valikosta voit konfiguroida TV-vastaanottimesi käyttöön ulkoisten laitteiden kanssa.

Äänikomponenttien apuohjelma johdattaa sinut helposti käyttämiesi audiolaitteiden konfiguroinnin läpi, kuten esim. kaiutinjärjestelmät tai HiFi/AV-vahvistimet.

Lisätietoja löydät käyttämiesi laitteiden käyttöohjeista.

Valikkokohdat **Liitännät**:

Äänikomponentit, Antenni DVB, AV-liitäntäasetukset, Digital-Link, HDMI.

Extrat Tästä valikkokohdasta voit hakea esiin TV-vastaanottimesi varustuksen, toistaa ensimmäisen käyttöönoton tai palauttaa laitteen takaisin toimitustilaan.

Samoin voidaan DR+ Streaming aktivoida, jolloin TV-vastaanotin antaa DR+ -arkiston sisällön verkon käyttöön.

Valikkokohdat **Extrat**:

DR+ Streaming, TV-varustus, Ensiasennuksen toisto, Oletusasetusten palautus, Myyntiliikkeen tila.

¹ Saatavuus riippuu laitetypistä (ks. online käyttöohjeesta, kappale tekniset tiedot).

² Valikkokohta ilmestyy näkyviin ainoastaan, jos käytössä on moottorikäyttöinen jalka.

³ Valikkokohta **Äänireitti** ilmestyy näkyviin ainoastaan, jos äänikomponenttien apuohjelmassa on valittu Kaiutinjärjestelmä tai HiFi/AV-vahvistin. Tässä kohtaa voit valita, haluatko äänen kuuluvan TV:n kaiuttimista vai Kaiutinjärjestelmä / HiFi/AV-vahvistin.

⁴ Vain laitemallit, joissa on sisäänrakennettu DAL-yhteys.

⁵ Valikkokohta näkyy vain, jos televisioon on liitetty moottoroitu pyörivä jalka.

⁶ Vain laitetypille Loewe bild 9 ja Loewe bild 7.

⁷ Vain laitetypille, joissa on sisäänrakennettu kiintolevy.

⁸ Vain laitetypille Loewe bild 9, Loewe bild 7 ja Loewe bild 5 oled.

Bluetooth¹

Bluetooth-toiminnon avulla voit muodostaa langattoman yhteyden TV-vastaanottimesi ja Bluetooth-yhteensopivan äänilähteen (esim. älypuhelin tai tabletti) kanssa ja käyttää televisiota toistolaitteena (Bluetooth Music Player).

Bluetooth-näppäimistön (Bluetooth Keyboard) avulla voit tehdä helposti hakuja etsiäksesi esim. suosikkiesittäjäsi.

i TV-vastaanottimeen voi yhdistää useita Bluetooth-laitteita. Samanaikaisesti voi olla aktiivisena kuitenkin vain yksi yhteys.

i Suositeltava TV-vastaanottimen ja Bluetooth-laitteen välinen etäisyys on korkeintaan n. 10 m (näköetäisyys).

i Bluetooth-äänilähteen täytyy tukea A2DP-standardia.

i Bluetooth-näppäimistön täytyy tukea HID-standardia.

Hae Bluetooth-toiminto.

HOME

HOME: Avaa Home-näkymä.



◀ ▶ ▲ ▼ Valitse **Järjestelmäasetukset**.

OK Järjestelmäasetusten haku.

▼ ▲ Valitse **Multimedia / verkko**.

▶ Siirry seuraavaan sarakkeeseen.

▼ ▲ Valitse **Bluetooth**.

OK Hae.

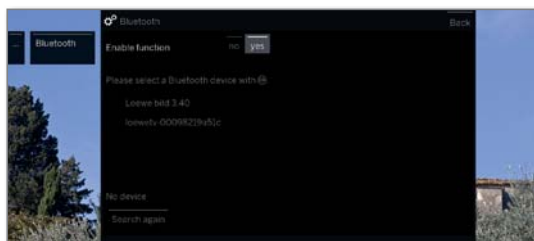

Toiminnon päälle kytkeminen Näin aktivoit TV-vastaanottimesi Bluetooth-toiminnon. Tämän jälkeen TV-vastaanottimesi näkyy muille Bluetooth-laitteille.

i Vakioasetus: **kyllä**.

Lähistöllä olevien Bluetooth-laitteiden automaattinen haku kestää 2 min. Saatavilla olevat Bluetooth-laitteet näytetään luettelossa.

Yhdistäminen TV-vastaanottimesta käsin



◀ ▶ ▲ ▼ Valitse haluamasi laite.

OK Yhdistä laite. Yhdistetyt laitteet merkitään hakasella.

TV-vastaanotin muodostaa tunnuksen, mikäli sellainen tarvitaan yhdistämistä varten. Tunnus täytyy syöttää Bluetooth-laitteeseen ja tarvittaessa vielä vahvistaa.

Katso lisätietoja Bluetooth Music Playerista viereisestä sarakkeesta.

Yhdistäminen Bluetooth-laitteesta käsin



Aktivoi äänilähteen Bluetooth-toiminto. Katso tarvittaessa ohjeita äänilähteen käyttöoppaasta.

Käytä Bluetooth-laitteiden etsimiseen tarvittaessa äänilähteen hakutoimintoa. Äänilähde etsii lähistöllä olevat Bluetooth-laitteet.

Valitse **Loewe bildX.XX** (X: Laitteen nimi, XX tarkoittaa ruudun kokoa).

Bluetooth-haussa näkyvä laitteen nimi on asetettavissa kohdan **Järjestelmäasetukset** alakohdassa **Multimedia / verkko** → **Verkkoasetukset** → **Laitteenimi**.

Vahvista yhdistämistä varten annettu tunnus. Bluetooth-laite yhdistetään TV-vastaanottimeen.

Katso alta lisätietoja Bluetooth Music Playerista.

Bluetooth Music Player

Jotta TV-vastaanotinta voi käyttää äänen suoratoistoon, on se yhdistettävä äänilähteenä toimivaan älypuhelimien tai tablettiin.

Voit aloittaa toiston äänilähteessä sen jälkeen, kun se on yhdistetty TV-vastaanottimeen.

Ääni toistetaan TV-vastaanottimen kautta.

i Joidenkin äänilähteiden kohdalla yhteys täytyy erikseen aktivoida ennen kuin musiikin toistaminen TV-vastaanottimessa onnistuu.

Äänenvoimakkuuden asetukset Bluetooth Music Playerissä

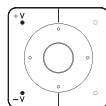

TV-vastaanottimen äänenvoimakkuutta voi tuttuun tapaan säädellä kaukosäätimen painikkeilla **V+ / V-**.

Riippuen Bluetooth-laitteen valmistajasta/tyypistä voi äänenvoimakkuutta säätää myös suoraan toistolaitteesta.

TV-vastaanottimen äänenvoimakkuus on pääsääntöisesti sama kuin Bluetooth-toistolaitteen äänenvoimakkuus.

On suositeltavaa säätää äänilähteen äänenvoimakkuus mieluummin hiukan korkeaksi, ja säädellä tämän jälkeen äänenvoimakkuutta TV-vastaanottimen kaukosäätimellä.

TV:n äänentoisto Bluetooth-kuulokkeilla

i Päätelaitteen täytyy tukea A2DP-standardia.

i Valmistajan/Bluetooth-laitteen tyyppin mukaisesti äänenvoimakkuus on asetettu suoraan toistolaitteeseen.



Bluetooth-kuulokkeiden liittäminen niin kuin vasemmassa sarakkeessa on kuvattu.

Onnistuneen liittämisen jälkeen kuulet TV:n äänen langattomasti Bluetooth-kaiuttimistasi.

TV:n kaiuttimien ja kuulokkeiden äänenvoimakkuutta voidaan säätää itsenäisesti.

Bluetooth-näppäimistö (Bluetooth Keyboard)

Bluetooth-näppäimistö täytyy yhdistää TV-vastaanottimeen ennen kuin sitä voi käyttää kirjoituslaitteena.



i Valikon Bluetooth-toiminto on aktivoitu.

◀ ▶ ▲ ▼ Valitse haluamasi laite.

OK Yhdistä laite. Yhdistetyt laitteet merkitään hakasella.

TV-vastaanotin muodostaa tunnuksen, mikäli sellainen tarvitaan yhdistämistä varten. Mikäli Bluetooth-laitteen PIN-koodi on 0000, tapahtuu yhdistäminen automaattisesti. Mikäli käytössä on jokin muu koodi, täytyy se syöttää Bluetooth-laitteeseen ja tarvittaessa vielä vahvistaa.



Yhteyden muodostamisen jälkeen voit naputella kaikki kuvaruudun näppäimistöllä tai kaukosäätimellä syötettävät merkit Bluetooth-näppäimistöllä.

¹ Saatavuus riippuu laitetypistä (ks. online käyttöohjeesta, kappale tekniset tiedot).

Multiroom¹

Multiroom-monihuonetoiminnolla yhden TV-vastaanottimen (Master-TV) sisältöä voi verkon välityksellä toistaa samaan aikaan jopa kahdessa muussa Loewe-televisiossa, jotka voivat olla eri huoneissa. Sisällöllä tarkoitetaan tässä seuraavia: Live-TV (Multiroom TV Streaming), DVB-Radio (Multiroom DVB Radio Streaming) tai DR+ tallenteet (Multiroom DR+ Streaming).

Master-TV hoitaa Wake on WLAN/LAN -toiminnon avulla valitun TV-vastaanottimen päälle kytkemisen ennen toiston aloittamista.

i Multiroom-monihuonetoiminnon hyödyntämiseksi täytyy käytettävissä olla vähintään kaksi laitetta, joiden rungon tyyppi on SL3xx/SL4xx. Laitteissa¹ täytyy olla mukana Feature Upgrade Stick SL3xx/SL4xx.

i Kaikkien TV-vastaanottimien täytyy olla kotiverkossa. On suositeltavaa käyttää kaapeliyhteyttä (LAN). Käytettäessä Käytettäessä langatonta yhteyttä voi teknisten rajoitusten johdosta (esim. häiriöherkkyys, kaistanleveysrajoitukset) aiheutua toistokatkoksia tai jopa toiston täydellinen keskeytyminen. Langatonta yhteyttä (WLAN) tekniset rajoitukset (esim. häiriöherkkyys, kaistanleveysrajoitukset) voivat aiheuttaa toistokatkoksia tai jopa toiston täydellisen keskeytyksen.

i Jotta laite voidaan kytkeä päälle Wake on WLAN/LAN -toiminnolla, täytyy toiminto ensin aktivoida. Toiminnon voi aktivoida kohdan **Järjestelmäasetukset** alakohdassa **Multimedia/Verkko / Verkkoasetukset / TV:n kytkeminen päälle LAN-/WLAN-verkon kautta**.

i Jotta DR+ -tallennuksia voidaan käyttää monihuonefunktiossa verkossa, televisiossa on oltava sisäinen kiintolevy.

Multiroom-toisto

Valitse arkistosta haluamasi sisältö, esim. TV- tai DVB-radio-ohjelma tai DR+ -tallenne.

TV-vastaanotin, josta sisältö valitaan, on Master-TV.

Esimerkki käynnissä olevan ohjelman Multiroom-monihuonetoistosta:



MENU: Hae toimintoluettelo.



▲ ▼ Valitse **Multiroom-toisto**,
OK avaa.

i Multiroom TV Streaming -siirrossa voidaan käyttää vain asemia, jotka lähettävät salattua TV-sisältöä.

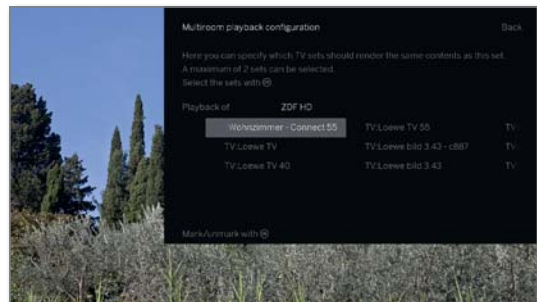

◀ ▶ ▲ ▼ Valitse laite (t), jolle sisältö on tarkoitus näyttää (enintään 2 laitetta tai 4 laitetta monihuoneen äänentoistossa).

OK Vahvista valinta.

Valitut laitteet merkitään hakasella .

◀ ▶ ▲ ▼ Valitse **Vahvistaminen**.

OK vahvista.

Käynnissä oleva TV-ohjelma näytetään valituissa laitteissa samanaikaisesti²

DR+ -arkistossa olevan DR+ -tallenteen tai käynnissä olevan DVB-radiolähetyksen Multiroom-monihuonetoisto aktivoidaan samoin kuin TV-ohjelman Multiroom-toisto edellä kuvatussa esimerkissä.

DR+ -monihuonetoistossa on joitakin rajoituksia (tauko- ja kelaustoiminnot eivät ole käytössä).

Lopeta Multiroom-toisto

Jos valitset jossakin monihuonetoiston TV-vastaanottimessa jonkin muun sisällön, loppuu monihuonetoisto tässä laitteessa.

TV-vastaanottimen nimen muuttaminen

TV-laitteesi oletusnimi verkossa on **Loewe bild X.XX** (X: Laitteen nimi tehtaalla, XX tarkoittaa ruudun diagonaalimittaa).

Laitteen nimi voidaan asettaa **Järjestelmäasetukset** kohdassa **Multimedia/Verkko → Verkkoasetukset → Laitteen nimi**.

Multiroom Bluetooth Music Player

Toiminnallisuutta varten Multiroom Bluetooth Music Player löytyy vastaavan osan kohdasta (katso luku **Toiminnot**, kohta **Bluetooth**).

¹ Saatavuus riippuu laitetypistä (ks. online käyttöohjeesta, kappale tekniset tiedot).

² Ajan korjaus alle 100 ms.

TV:n kääntäminen⁽¹⁾

Liittämällä TV-vastaanottimen moottoroituun jalustaan sitä pystyy kääntämään automaattisesti kaukosäätimellä.

i Moottorikäntöjalan liittämiseksi tarvitset liitännän **Motor Unit**. Tämä löytyy TV:n takapuolelta.

i Kääntöalueen ja pysähtymisasennot voit määritellä kohdasta **Järjestelmäasetukset** → **Käyttö** → **lisää ...** → Aseta **Käänä TV:tä**.

i TV-valikon valikkokohta näkyy vain, jos käytetään paikannusratkaisua, jossa on kiinnitetty moottoroitu pyörivä jalka.

TV-vastaanottimen kääntäminen.

i Normaalisissa TV-käytössä, ilman muita näyttöjä:



◀ ▶ Käännä TV-vastaanotin haluamaasi asentoon.

Hai:



MENU: Hae toimintoluettelo.



▲ ▼ Valitse **Käänä TV:tä**.
OK Hae.



◀ ▶ Käännä TV-vastaanotin haluamaasi asentoon.

i TV:n asentoa voidaan muuttaa ennalta määritetyllä kääntöalueella.



BACK: Poistu TV:n kääntämisestä.

Ohjelmistopäivitys

Tässä Loewe-televisiossa on mahdollista päivittää ohjelmisto. Ohjelmistopäivityksen (pakettipäivitys) yhteydessä kaikki televisiossa olevat ohjelmistoversiot tarkistetaan ja päivitetään tarvittaessa.

Voit ladata ajankohtaiset ohjelmistoversiot Loewen internet-sivuilta (katso alla) ja asentaa ne laitteeseesi USB-tikun avulla.

Jos televisiossasi on internet-yhteys, laite voidaan päivittää myös suoraan internetistä.

Lisätietoja internet-päivityksestä löydät Käyttäjän käsikirjasta, jonka voit ladata Loewen internet-sivulta (katso luku **Muut**, kappale **Dokumentaatio**).

i Ohjelmiston päivitys ei ole mahdollista niin kauan, kuin ajastintallennus on päällä.

i Ohjelmistopäivityksessä voi mahdollisesti tapahtua niin, että ajastintehtäviä ja lähetyksiä koskevia ennakkomerkintöjä poistuu. Tarkasta ohjelmistopäivityksen jälkeen oma ajastinluettelo (katso luku **Tallennukset**, kappale **Ajastin**).

i Ota huomioon vaatimukset USB-tikulle (katso alla).

Ohjelmistolataus päivitykselle USB:n kautta

Voit verkkosivuiltamme ladata televisioosi uuden ohjelmiston, jos sellainen on saatavana.

Lisätietoja löydät verkkosivuiltamme osoitteesta:

www.loewe.tv/de/support

Support-kotisivulla voit valita tuotteesi kohdasta **Software**.

Sen jälkeen voit valita kohdasta **Ohjelmiston valinta** saatavilla olevat ohjelmistot televisiollesi ja ladata ne.

Pura ladattu tiedosto USB-tikkusi päähakemistoon.

Tee sitten ohjelmistopäivitys kuten alla on kuvattu..

USB-tikulle asetettavat vaatimukset

- Muoto FAT32.
- Vain yksi osio.
- Älä käytä koodattuja tikkuja.
- Älä käytä tikkuja, jotka simuloivat CD-ROM-asemaa.
- Tikulla ei saa olla piilotettuja tiedostoja.
- Tikujen rakennemuodolla on merkitystä. Maksimimitat (mm): 70x20x10.
- Epäselvissä tapauksissa USB-tikku tulee formatoida "FAT32"-muotoon ilman "laajennettuja attribuutteja".

i Jotta voidaan TV-vastaanottimen ohjelmistopäivityksen ongelmat voidaan välttää, käytettävän USB-tikun tulee täyttää sille asetetut vaatimukset.

Ohjelmistopäivitys USB-tallennusvälineen avulla

Työnnä tätä varten ladatut ohjelmistot sisältävä USB-tikku television vapaaseen USB-liitäntään.

Ohjelmistopäivityksen avaaminen

HOME

HOME: Avaa näkymä **Home**.



◀ ▶ ◂ ◃ Valitse **Järjestelmäasetukset**.

OK Avaa Järjestelmäasetukset.

▼ ▲ Valitse **Käyttö**.

▶ siirry seuraavaan sarakkeeseen.

▼ ▲ Valitse **Ohjelmistopäivitys**.

▶ siirry seuraavaan sarakkeeseen.

▼ ▲ Valitse **USB:n kautta**.

▶ Ohjelmistopäivityksen avaaminen.

Näytetään asennetun ohjelmistopakettien versio-numero.



▶▶ **Jatka**

Televisio etsii uutta ohjelmistopakettia USB-tikulta.

Jos haun tuloksena on, että käytettävissä on uusi ohjelmistoversio, näytölle ilmestyy seuraava ilmoitus. Jos USB-tikulla on useampia ohjelmistopaketteja, laite käyttää aina uusinta ohjelmistopakettia.

Jos haulta ei löydetty uutta ohjelmistopakettia:



◀◀ **Lopeta apuohjelma**

Uusi ohjelmistopaketti löytyi



▶▶ **Jatka** käynnistää uuden ohjelmiston latauksen.

Tai:



◀◀ **Lopeta apuohjelma**

Päivitystä ei suoriteta.

Uuden ohjelmistopakettien lataaminen

Ohjelmisto ladataan useassa osassa. Lataus- ja ohjelmointivaihe saattaa kestää jopa 50 minuuttia.

Älä sammuta televisiota verkkokytkimellä latauksen ja ohjelmoinnin aikana, **älä**kä paina verkkokytintä.

Laite antaa tiedon päivityksen päättymisestä.

Toiminto tähti-painike

Kaukosäätimen tähti-painikkeelle voit kohdistaa tietyn toiminnon (Sovellusgalleria, kuva-/äänivalikko, kuuntelutila jne). Valittu toiminto kutsutaan sitten painikkeen pitkällä painalluksella (n. 2 s.) suoraan.

Tähtipainikkeen valinta **Tallenna kohde suosikkina** lyhyelle painikkeen painamiselle jää koskematta.

Tähti-painikkeen asetusten haku näyttöön

i Vakioasetus: Hae **Sovellusgalleria**.

HOME

HOME: Avaa näkymä **Home**.



◀ ▶ ▼ ▲ Valitse **Järjestelmäasetukset**,
OK avaa Järjestelmäasetukset.

▼ ▲ Valitse **Käyttö**,
▶ siirry seuraavaan sarakkeeseen.

▼ ▲ Valitse **lisää ...**,
▶ avaa lisää asetukset.

▼ ▲ Valitse -painikkeen toiminto,
▶ siirry seuraavaan sarakkeeseen.

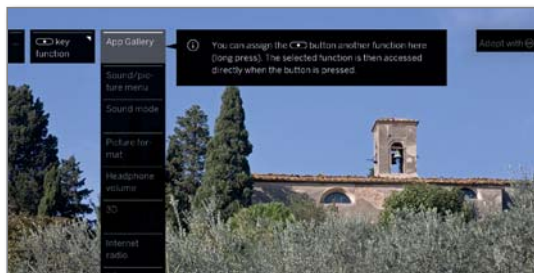

▼ ▲ Valitse toiminto,
OK hyväksy.

TV-varustus

Tästä saat tietoja tämän TV-vastaanottimen teknisestä varustuksesta.

i Tarkan tuotenimen löydät laitteen takaosassa olevasta tyyppikilvestä.

TV-vastaanottimen varustuksen haku näyttöön

HOME

HOME: Avaa näkymä **Home**.



◀ ▶ ▼ ▲ Valitse **Järjestelmäasetukset**,
OK avaa Järjestelmäasetukset.

▼ ▲ Valitse **Extrat**,
▶ siirry seuraavaan sarakkeeseen.

▼ ▲ Valitse **TV-varustus**,
OK Avaa TV-varustus¹.

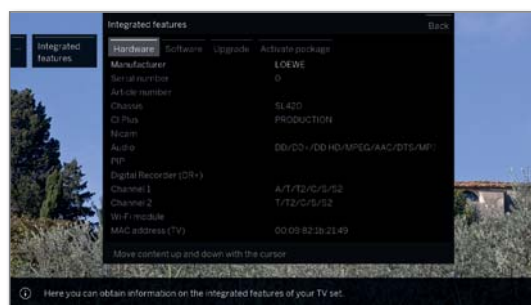

◀ ▶ ▼ ▲ Valitse luokka (esim. laitteisto, ohjelmisto jne),
▶ ▼ Liikuta tarvittaessa sisältöä ylös/alas.

Dokumentaatio

Tämä käyttöohjeen osa sisältää tärkeitä perustietoja. Laitteen käyttöönotto ja asetukset tehdään intuitiivisella käyttöohjeella, kun laite kytketään päälle ensimmäistä kertaa.

Tarkka käyttöohje, joka kuvaa uuden Loewe-laitteesi toiminnot ja ominaisuudet, voidaan ladata sähköisesti Loewen tukiportaalista.



Ohjekirjaa päivitetään säännöllisesti.

Se löytyy osoitteesta

<https://my.loewe.tv/manuals/bild>

Skannaa vain QR-koodi.

Vieraile verkkosivuillamme:

www.loewe.tv/fi/support

Virallinen Loewe-foorumi:

www.loewe-friends.de

Vaatimustenmukaisuus / valmistajan vakuutus



Loewe Technologies vakuuttaa, että tämä tuote on direktiivin 2014/53/UE keskeisimpien vaatimusten ja muiden asiaa koskevien säännösten sekä kaikkien voimassa olevien EU-direktiivien mukainen.

Ranskassa ja **Italiassa** käyttö on sallittu **vain sisätiloissa**.

Löydät TV-vastaanottimesi vaatimustenmukaisuusvakuutuksen kokonaisuudessaan internet-osoitteesta:

www.loewe.tv/fi/support

3D	46	I	Ihonväri	46	N	Näkymä Home	15
A		Image+ Active	46	Instant Channel Zapping	16	Numeropainikkeet	11, 16
Äänen ja kuvan synkronointi	46	Internet-radio	43	J		O	
Äänenvoimakkuuden säätö	16, 46	Järjestelmäasetukset	15, 46	Jatkuva ajan näyttö	13	Ohjelmistolataus	50
Äänenvoim. - automatiikka	46	K		K		Ohjelmistopäivitys	46, 50
Ääni	46	Kanavahaku	43	Kanavauutellon automaattinen päivitys	46	Ohjelmistopäivitys USB-tallennusvälineen avulla	50
Äänikomponentit	46	Kanavauutellon vaihtaminen	16	Kanavan valinta	16	OLED-kalibrointi	46
Äänireitti	46	kanavauutellosta	16	kanavauutellon numeropainikkeilla	16	Oletusasetusten palautus	46
Äänisovitus	46	numeropainikkeilla	16	omien luetteloiden kautta	17	Oma luettelo	17
Aika ja päivämäärä	46	omien luetteloiden kautta	17	painikkeilla P+/P-	16	One Touch Recording	26
Aikasiirretty katselu	25	Kanavat	46	Kanavat	46	P	
Ajastin	32	Kaukosäädin	8	Käyttö	46	Palikoitumissuodatin	46
Ajastinluettelo	32	Käyttö	46	Kelaus	35	Pikakäynnistystila	46
Ajastinpalvelut	32	Kellonajan	13	Kieli	46	PIP	24, 46
Amazon Alexa Login	45	Kiintiölevyt	46	Kiintiölevyt	46	Puhdistus ja huolto	6
Antenni DVB	46	Kinematika	4, 7	Kinematika	4, 7	R	
Arkistotallennus	26	Kirjanmerkkiin siirtyminen	36	Kirjanmerkkiin siirtyminen	36	Radiokanavauutellot	46
Artist search	43	Kirjkaus	46	Kontrasti	46	Renderoija	46
Audiotoisto	37	Kontrasti	46	Kuulokkeet	19	S	
Automaattinen haku TV+Radio	46	Kuulokkeet	19	Kuuntelun toimintamuoto	46	Screen Mirroring	40, 44
Automaattinen valikkoinfo	13	Kuva	46	Kuva	46	Selain	41
Autom. himmennys	46	Kuvakoon asetus	46	Kuvakuon asetus	46	Sivujen valinta	22
AV-liitäntäasetukset	46	Kuvaruudun kiineimaitiikka	46	Kuvaruudun kiineimaitiikka	46	Smart Jump	35
B		Kuvasovitus	46	Kuvateksttit	46	Sovellukset	15, 40
Balanssi	46	Kuvateksttit	46	L		Sovellusgalleria	40
Bluetooth	46, 47	L		Lähetyksen esivalinta EPG-toiminnon kautta	21	Streaming-palvelimen valmius	46
D		Lähetyksen esivalinta EPG-toiminnon kautta	21	Lähetyksen tallennus EPG:n kautta	21	Suora tallennus	26
Digitaalinen kohinanvähennys (DNC)	46	Lähteet	15, 33	Lähteet	15, 33	Suosikit	15
Digital-Link	46	Lajittelu	19	Lajittelu	19	Symbolien selitykset	13
Dokumentaatio	51	Lapsilukko	46	Lapsilukko	46	T	
DR+	46	Liitännät	46	Liitännät	46	Tallennuksen ennenaikainen lopettaminen	27
DR+ arkisto	28	Lisäarvopalvelu	23	Lisäarvopalvelu	23	Tallennukset	15
DR+ Streaming	30, 46	Loudness	46	Loudness	46	Teksti-TV	22
DVB-asetukset	46	M		Maks. päällekytkennän äänenvoimakkuus	46	Terävyys	46
DVB-radio	42	Maks. päällekytkennän äänenvoimakkuus	46	Manuaalinen (sisältäen antennitilan)	46	TIDAL-sisäänkirjautuminen	46
DVB-radion tallennus	42	Manuaalinen (sisältäen antennitilan)	46	Matkapuhelimen kaltainen numeronäppäimistö	12	Tilanäyttö	18
DVB-radion Timeshift	42	Matkapuhelimen kaltainen numeronäppäimistö	12	Mobile Recording	46	Timeshift DVB-radiokäyttö	42
E		Mobile Recording	46	Muiden kanavien katselu arkistotallennuksen aikana	26	Timeshift-käyttö	25
Elokuvan työstö (DMM)	46	Muiden kanavien katselu arkistotallennuksen aikana	26	Multimedia-asetukset	46	Toiminto tähti-painike	46
Energiatohokkuus	14, 46	Multimedia-asetukset	46	Multimedia / verkko	46	Toisen elokuvan katselu arkistosta arkistotallennuksen aikana	26
Enimmäisäänenvoim.	46	Multimedia / verkko	46	Multi-Recording	27	TV	15, 16
Ensiasennuksen toisto	46	Multi-Recording	27	Multitroom	48	TV drehen	49
Ensimmäinen käyttöönnotto	14	Multitroom	48	Multitroom-toisto	19, 29	TV-kanavauutellot	46
EPG	20, 46	Multitroom-toisto	19, 29	Myyntiliikkeen tila	46	TV:n kääntö	46
Esittäjien haku	43	Myyntiliikkeen tila	46			TV-varustus	46, 51
Extrat	46						
F							
Follow-Me-toiminto	30, 34						
G							
Gamma valoisuuden korjaus	46						
H							
HbbTV	23, 46						
HbbTV-teksti	23						
Historia	17						
Home	15						
Huolto	53						
Hypäys	35						

U

USB-tikun 50

V

Vaatumustenmukaisuus/valmistajan vakuutus
51

Vaihda kanavaluettelo 19

Vaihtaminen suoraan lähetyksuvaan 25

Vakio-teksti-TV 46

Valikkovalinnat 19

Välitön tallennus 26

Valokuva

 Diaesitys 39

 Kuvan kääntäminen 39

 poistuminen 39

 Täyskuvatila 39

Väriämpötila 46

Värilliset painikkeet 22

Värin voimakkuus 46

Verkkoasetukset 46

Verkkokytin 9

Videotoisto 34

Vientilokitiedosto 46

Viivästetty katselu 25, 26

Virta päälle/pois -painike 9

Loewe TV
Basic Guide
Huolto

(AUS)
 INDI IMPORTS PTY LTD.
 P.O. BOX 9184
 Brighton
 Victoria 3186
 Australia
 Tel +61 3 94 16 70 37
 E-Mail: info@indimports.com

(B NL L)
 Loewe Opta Benelux NV/SA
 Uilenbaan 84
 2160 Wommelgem, België
 Tel +32 - 3 - 2 70 99 30
 Fax +32 - 3 - 235 48 37
 E-Mail: ccc@loewe.be

(CH)
 Telion AG
 Rütistrasse 26
 8952 Schlieren, Schweiz
 Tel +41 - 44 732 15 11
 Fax +41 - 44 732 15 02
 E-Mail: infoKD@telion.ch

(CN)
 GuoGuang Electric Co., Ltd.
 No. 8 Jinghu Road, Xinya St. Huadu Reg.
 GZ, PRC
 Tel +86-(0)20-22675744
 Fax +86-(0)20-22675744
 E-Mail: service@loewe-chn.com

(CY)
 Hadjikyriakos & Sons Ltd.
 121 Prodromos Str., P.O Box 21587
 1511 Nicosia, Cyprus
 Tel +357 - 77 77 70 07
 Fax +357 - 22 66 33 91
 E-Mail: service@hadjikyriakos.com.cy

(CZ)
 ELVIA s.r.o.
 Poděbradská 188/51
 198 00 Prague 9
 Tel +420 220 311 190
 Fax +420 220 311 195
 E-Mail: servis@elvia.cz

TS NOVA
 Na Spojce 5
 702 00 Ostrava
 Tel +420 596 122 446
 E-Mail: servis@tsnova.cz

(D A)
 Loewe Technologies GmbH,
 Customer Care Center
 Industriestraße 11
 96317 Kronach, Deutschland
 Tel +49 9261 99-500
 Fax +49 9261 99-515
 E-Mail: ccc@loewe.de
 www.loewe-friends.de

(DK)
 EET Europarts
 Loewe Denmark
 Bregnerødvej 133 D
 3460 Birkerød, Denmark
 Tel +45 45 82 19 19
 E-Mail: info@eeteuroparts.dk

(E)
 Gaplasa S.A.
 Conde de Torroja, 25
 28022 Madrid, España
 Tel +34 - 917 48 29 60
 Fax +34 - 913 29 16 75
 E-Mail: loewe@maygap.com

(F)
 Loewe France SAS
 Rue du Dépôt,
 13 Parc de l'Europe, BP 10010
 67014 Strasbourg Cédex, France
 Tel +33 - 3 - 88 79 72 50
 Fax +33 - 3 - 88 79 72 59
 E-Mail: loewe.france@loewe-fr.com

(FIN)
 EET Europarts
 Loewe Finland
 Metsänneidonkuja 12
 02130 Espoo, Finland
 Tel +358 9 47 850 900
 www.eeteuroparts.fi

(GB IRL)
 Loewe UK Limited
 EK Business Centre
 14 Stroud Road
 Glasgow, G75 0YA, UK
 Tel +44 (0) 141 370 9666
 E-Mail: enquiries@loewe-uk.com

(GR RO AL)
 Issagogiki Emboriki Ellados S.A.
 321 Mesogion Av.
 152 31 Chalandri-Athens, Hellas
 Tel +30 - 210 672 12 00
 Fax +30 - 210 674 02 04
 E-Mail: christina_argyropoulou@isembel.gr

(HR)
 Plug&Play Ltd.
 Bednjanska 8, 10000 Zagreb
 Hrvatska (Kroatia)
 Tel +385 1 4929 683
 Fax +385 1 4929 682
 E-Mail: info@loewe.hr

(I)
 Loewe Italiana S.r.L.
 Via Monte Baldo 14/P
 37069 Dossobuono di Villafranca di
 Verona
 Tel +39 - 045 82 51 611
 Fax +39 - 045 82 51 622
 E-Mail: info@loewe.it

(IL)
 Exit Electronics Ltd.
 47 Kibbutz Galuyot St.
 Tel Aviv 6655033
 Israel
 Tel +972 - 3 - 6826500
 Fax +972 - 3 - 6826400
 E-Mail: info@exit-trade.co.il

(IND)
 Nonplus Ultra Home Automation Pvt Ltd
 First Floor, No. 615, Second Main Road
 Indiranagar Stage I, Indiranagar
 Bangalore 560038
 India
 Tel +91 80 41114599
 E-Mail: info@nplusultra.in

(IR)
 Pars Royal Taramesh
 LOEWE
 No.166, between Ansari & Soltani St.,
 Nelson Mandela Blv,
 PO Box: 1967736333
 Tehran, Iran
 Tel +98 21 96 86 17 17
 Tel +98 21 26 20 83 75
 E-Mail: info@tarameshgroup.com

(JOR)
 LOEWE Gallery
 Abdali Mall, B1
 ACCU-TECH Solutions Co.
 1-Kharija Al-Ashja'i Street
 Jabal Al-Weibdeh
 P.O. Box 9668
 Amman 11191
 Jordan
 Tel +962-79-540-7870
 Fax +962-6-465-0119
 E-Mail: info@accutech-solutions.net

(KSA)
 LOEWE Show Room
 Olaya Street,
 Near Kingdom Center Riyadh,
 Saudi Arabia
 P.O Box 92831, Riyadh 11663
 Tel + 966-11-4640927
 Fax +966-11-4640759
 E-Mail: hagop@sas-se.com
 Mr. Hagop Julmekian

(LV EST)
 Dominterior SIA
 Brīvības gatve 332
 Rīga, LV-1006, Latvia
 Tel +371 67 31 05 67
 E-Mail: Maksims@dom332.lv

(LT)
 A Cappella Ltd.
 Ausros Vartu 5, Pasazo skg.
 01129 Vilnius, Lithuania
 Tel +370 - 52 12 22 96
 Fax +370 - 52 62 66 81
 E-Mail: info@acappella.lt

(N)
 EET Europarts AS
 Olaf Helsetsvet 6 (Vekstsenteret)
 0694 Oslo, Norge
 Tel +47 - 22919500
 E-Mail: salg@eeteuroparts.no

(P)
 Gaplasa S.A.
 Parque Suécia
 Avda. do Forte, 3
 Edifício Suécia I piso 1-2.07
 2790-073 CARNAXIDE, Portugal
 Tel +351 - 21 942 78 30
 Fax +351 - 21 940 00 78
 E-Mail: geral.loewe@mayro.pt

(PL)
 AV Spot Sp. z o.o.
 Ul. Zakopianska 153
 30-435 Krakow
 Tel +48 - 12 640 20 00
 Fax +48 - 12 640 20 01
 www.avspot.pl

(RI)
 V2 Indonesia
 5th Intiland tower
 Jl. Jenderal Sudirman 32
 Jakarta 10220, INDONESIA
 Tel +62-21 57853547
 E-Mail: service@v2indonesia.com

(RL)
 I Control SAL
 Gemmaizeh, Rmeil.
 Building 328 1st Floor Beirut, Lebanon
 Tel +961 1 446777 / 1 587446
 Fax +961 1 582446
 E-Mail: info@icontrol-leb.com

(ROK)
 COSTEL Co.,LTD
 COSTEL Bldg 4F,
 13 Sagimakgol-ro 90 beon-kil, Jungwon-gu,
 Sungnam-si, Gyeonggi-do,
 South Korea (P.O.Box 13207)
 Tel: +82-31-777-4540
 Fax: +82-31-777-2033
 E-Mail: costelce@costel.com

(RUS)
 Service Center Loewe
 Aptekarsky per.4 podjezd 5A
 105005 Moscow, Russia
 Tel +7 - 499 940 42 32 (ext. 454)
 Fax +7 - 495 730 78 01
 E-Mail: service@loewe-cis.ru

(S)
 EET Europarts AB
 Loewe Sweden
 Box 4124
 SE-131 04, Nacka, Sverige
 Tel +46 - 8 507 510 00
 E-Mail: Kundservice@eeteuroparts.se

(SGP)
 Atlas Care Centre
 11 changi south street 3
 #03-01 builders centre
 Singapore 486122
 Tel +65 - 6745 2028
 Fax +65 - 6546 7861
 E-Mail: service@atlas-sv.com

(SK)
 BIS audio, s.r.o.
 Na Štepnici 9657/1, 960 01 Zvolen
 Tel +45 54 00 703
 E-Mail: bisaudio@bisaudio.sk
 E-Mail: servis@bisaudio.sk
 www.bisaudio.sk

(TR)
 ENKAY GROUP
 SERVISPLUS MUSTERI HIZMETLERI
 Alemdag Cad. Site Yolu No:18
 Umraniye, Istanbul, TÜRKIYE
 Tel 444 4 784
 E-Mail: info@servisplus.com.tr

(ZA)
 Volco Enterprises Close Corporation
 Unit 8
 7 on Mastiff (Road)
 Longlake Ext 1, Lingbro Business Park
 2165 Johannesburg
 Tel +27 11 608 1228
 Fax +27 11 608 1740
 E-Mail: service@volco.co.za

LOEWE.