

---

# Art

TV

Art 55

Art 48

Art 40



36427121



Manual del usuario

---

**LOEWE.**

## Aviso legal

Loewe Technologies GmbH  
Industriestraße 11  
D-96317 Kronach  
www.loewe.tv

Fecha de redacción 11/16-3.0 TB  
© Loewe Technologies GmbH, Kronach  
ID: 2.2.13.0

Se reservan los derechos de las modificaciones técnicas, los errores y la traducción.



<b>Aviso legal</b> .....	<b>2</b>	<b>Audio/Radio</b> .....	<b>61</b>
<b>¡Bienvenido!</b> .....	<b>5</b>	Reproducción de audio.....	62
Incluido en el embalaje.....	5	Modo de radio (radio DVB) .....	64
Acerca de este manual de usuario.....	5	Modo de radio (radio por internet).....	65
<b>Por su seguridad</b> .....	<b>6</b>	<b>Foto</b> .....	<b>66</b>
<b>Ocupación de las teclas del mando a distancia</b> .....	<b>8</b>	Visualización de fotos .....	67
<b>Elementos de mando en el televisor</b> .....	<b>9</b>	<b>Web</b> .....	<b>68</b>
<b>Conexiones en la cara posterior del televisor</b> .....	<b>10</b>	MediaNet .....	68
<b>Preparación del televisor</b> .....	<b>11</b>	Navegador .....	70
Colocación del televisor .....	11	<b>Ajustes del sistema</b> .....	<b>71</b>
Tapas del televisor .....	11	Imagen .....	72
Fijación de cables.....	11	Sonido .....	75
Conexión del televisor .....	11	Emisoras .....	76
Encender/apagar televisor .....	13	Búsqueda automática TV+Radio.....	77
Nota técnica .....	13	Búsqueda manual TV / Radio .....	78
<b>Información general sobre el manejo</b> .....	<b>14</b>	Listas de canales/emisoras TV / Radio.....	80
<b>Sobreimpresiones</b> .....	<b>17</b>	Crear / modificar listas personales.....	81
Explicación de las teclas .....	17	Actualizar automáticamente la lista de canales.....	82
Explicación de símbolos .....	17	Transferir todas las listas de canales.....	82
Información de menú automática .....	17	Configuración.....	83
Visualización permanente de la hora.....	17	Idioma.....	84
<b>Manejo sin mando a distancia</b> .....	<b>17</b>	EPG .....	84
<b>Primera puesta en servicio</b> .....	<b>18</b>	Llave niños .....	85
Asistente primera puesta en funcionamiento.....	18	Eficiencia energética .....	86
El televisor como monitor .....	29	Modo de inicio rápido.....	86
<b>Vista Home</b> .....	<b>30</b>	Actualización de software.....	87
Vista Home - Favoritos .....	30	Sobreimpresiones .....	92
Vista Home - Fuentes.....	30	Hora y fecha.....	92
<b>TV</b> .....	<b>31</b>	Ajustes DVB.....	93
Ajustar el volumen.....	31	Imagen en imagen (PIP) .....	93
Seleccionar canal/emisora .....	31	DR+ .....	94
Visualización de estado del TV .....	33	Teletexto estándar .....	95
Lista de funciones (modo TV) .....	34	HbbTV .....	96
Lista AV .....	34	Discos duros.....	96
Guía electrónica de programación – EPG.....	35	Exportar Archivo de registro .....	97
Teletexto.....	38	Función de tecla WEB .....	97
HbbTV / MediaText.....	40	Multimedia / Red.....	98
Imagen en imagen (Picture in Picture / PIP) .....	41	Ajustes de la red.....	98
Grabadora digital .....	42	Ajustes multimedia.....	101
Ver un programa de forma aplazada.....	42	Procesador .....	101
Grabación en el archivo.....	43	Conexiones.....	102
Archivo GD.....	45	Componentes de sonido.....	103
DR+ Streaming .....	49	Antena DVB .....	106
Función Follow-Me.....	49	Ajustes de la conexión AV .....	106
Temporizador.....	50	Digital Link.....	107
<b>Vídeo</b> .....	<b>54</b>	Modo de juegos.....	107
Reproducción de vídeo.....	55	Extras .....	108
Funciones adicionales para reproducción de archivo GD.....	58	Equipamiento del televisor .....	109
		Restablecer los valores de fábrica.....	109
		Módulo Conditional-Access (módulo CA) .....	110

<b>Dispositivos externos .....</b>	<b>112</b>
Aparatos en las conexiones HDMI .....	112
Digital Link HD.....	113
Aparatos en la conexión AV .....	114
Conectar sistema de altavoces (AUDIO OUT).....	116
Conectar amplificador HiFi/AV.....	116
Reproducción de sonido de aparatos externos .....	117
IR-Link .....	117
Interfaz serie RS-232C (RJ12) .....	117
Ajuste del mando a distancia .....	118
<b>Programación del mando a distancia .....</b>	<b>119</b>
<b>Aplicaciones Loewe.....</b>	<b>121</b>
Smart tv2move App .....	121
Smart Assist App .....	122
<b>Solución de problemas.....</b>	<b>123</b>
<b>Datos técnicos.....</b>	<b>125</b>
Señales a través de AV (PC IN) / HDMI.....	126
Grupos de entrada de señales.....	126
<b>Accesorios.....</b>	<b>127</b>
Kits de mejora / Kits de conversión / Cables .....	127
Opciones de montaje.....	128
Estándar VESA .....	129
<b>Medio ambiente.....</b>	<b>130</b>
<b>Reseñas legale.....</b>	<b>130</b>
<b>Otro.....</b>	<b>131</b>
Códigos de error del módulo CA .....	131
<b>Glosario .....</b>	<b>132</b>
<b>Declaración de conformidad CE.....</b>	<b>136</b>
<b>Índice alfabético.....</b>	<b>137</b>
<b>Servicio técnico.....</b>	<b>141</b>
<b>Lista de códigos .....</b>	<b>142</b>
<b>Notas .....</b>	<b>144</b>

## Muchas gracias,

por haber escogido Loewe y haber confiado en nosotros.

Con Loewe no solo ha optado por un televisor moderno y técnicamente innovador, sino también por un diseño intemporal, una calidad de imagen de gran nitidez, un sonido excelente para disfrutar de películas y música, y un manejo intuitivo con el control remoto de Loewe, un smartphone o una tableta. En pocas palabras, Loewe es el equipo de entretenimiento doméstico perfecto, fabricado en Alemania.

Esperamos que disfrute con su sistema de primera calidad para entretenimiento doméstico de Loewe y nos alegramos de poder darle la bienvenida como cliente.

## Muchas prestaciones con un solo resultado: un sistema de entretenimiento doméstico perfecto.



### Sencillamente, más entretenimiento.

La interfaz de usuario Assist Media de Loewe es intuitiva y se ha optimizado a nivel gráfico. De este modo puede encontrar rápidamente los contenidos que desea, tanto en el televisor como en internet.

Consultar el manual de instrucciones: vista Home.



### Perfectamente conectado.

Gracias a sus múltiples conexiones, su televisor Loewe se convertirá en su centro de entretenimiento. Conéctelo a internet, al reproductor de DVD/Blu-ray, a unos altavoces externos, etc.

Consultar el manual de instrucciones: Media+



### Disco duro para sus archivos de televisión.

Grabe el programa de TV en un disco duro USB externo conectado o deténgalo y continúelo en un momento posterior. Esto no supone ningún problema para su televisor Loewe gracias al DR+ (Digital Recording - Grabación digital). Consultar manual de instrucciones: Digital-Recorder (Grabadora digital).



### Su persona de contacto.

Estaremos encantados de responder cualquier consulta sobre su televisor y otros productos Loewe.

Consultar el manual de instrucciones: Servicio técnico.

## Incluido en el embalaje

- Televisor LCD
- Cable de alimentación de red
- Cable de antena
- Mando a distancia Assist con dos pilas
- Brida para cables
- Manual de instrucciones
- Instrucciones de montaje de los soportes
- Table Stand Art 55 (Art 55)
- Table Stand Art 40/48 (Art 40/Art 48)
- Juego de herramientas para el montaje de la solución de instalación

## Acerca de este manual de usuario

Para conseguir un uso seguro, duradero y sin averías del aparato, le rogamos lea el capítulo **Para su seguridad** antes de poner en marcha el televisor.

El capítulo **Glosario** proporciona las explicaciones de algunos términos utilizados en el televisor y en el manual de usuario.

Los párrafos que comienzan con el símbolo **i** indican instrucciones importantes, consejos o condiciones para realizar los siguientes ajustes.

Los términos que pueden encontrarse en el menú o en las inscripciones del mando a distancia o del televisor aparecen en **negrita**.

En las descripciones, los elementos de mando necesarios se disponen a la izquierda del texto que contiene las indicaciones de manejo.

Dependiendo de los dispositivos adicionales conectados, las pantallas de menú del televisor podrán ser distintas a las aquí descritas.

Todos los nombres de canales y contenidos de programación utilizados, así como las fotos mostradas, títulos de canciones, álbumes e ilustraciones de los álbumes se han elegido a manual de usuario.

Además del mando a distancia, es posible conectar un teclado de PC a las conexiones USB de su televisor y utilizarlo para manejar el televisor.



Este símbolo indica en las manual de usuario los puntos en los que es más conveniente el uso de un teclado.

Estas instrucciones de manejo y el manual de usuario para su televisor se actualizarán en intervalos de tiempo irregulares. Recomendamos visitar ocasionalmente el Support-Portal del sitio de Internet de Loewe.

## Información general sobre el manejo del televisor

Puede obtener más información sobre la interfaz de usuario y el manejo general de su televisor en el capítulo **Información general sobre el manejo**.

## Servicios de datos interactivos

En algunos países, las emisoras retransmiten también servicios de datos interactivos con sus programas, para lo cual las funciones de las teclas no están disponibles o solo lo están limitadamente. En el capítulo **TV**, sección **HbbTV / MediaText** encontrará más información relacionada.

## Indicación importante

Loewe no asume ninguna responsabilidad por los contenidos ni los servicios de Internet recibidos. Esto se aplicará también al portal Loewe MediaNet. Además de sus equipos, Loewe pone a disposición del usuario una plataforma técnica que permite la recepción de dichos servicios. Loewe no puede ofrecer ninguna garantía sobre las modificaciones del alcance y los contenidos, en especial en el futuro ni tras la impresión. Los servicios de Internet recibidos no forman parte del producto y pueden variar en función del producto y del país.

## Por su propia seguridad y para evitar daños innecesarios en su aparato, deberá leer y respetar las siguientes instrucciones de seguridad.

### Uso conforme a las especificaciones y condiciones ambientales

Este televisor está diseñado exclusivamente para recibir y reproducir señales de audio y vídeo. El televisor está concebido para utilizarse en habitaciones con ambientes secos. No deberá usarse en habitaciones con altos niveles de humedad (como un cuarto de baño o una sauna).

Tenga en cuenta que las partículas de polvo y hollín en suspensión pueden afectar al televisor. Una concentración excesiva de estas partículas puede causar daños en el aparato e incluso un funcionamiento defectuoso. Asegúrese de mantener el ambiente limpio para evitar daños en el aparato.

Se pueden formar depósitos de hollín y polvo detrás del cristal del panel frontal del televisor LCD sin que haya una fuente de hollín visible. Estos depósitos también se conocen como "vaho" o "polvo mágico". Este efecto es poco frecuente y tiene lugar sobre todo en épocas de calefacción, después de obras de renovación o en nuevas construcciones. Se señalan varios factores como causa (ver informes en Internet). En estos casos, la garantía no cubre la limpieza ni la sustitución del panel, ya que se considera que el problema no es debido a un defecto del aparato, sino a influencias externas.

Si el equipo se utiliza al aire libre, protéjalo de la humedad (lluvia, gotas y salpicaduras de agua o rocío). Una alta humedad o grandes concentraciones de polvo pueden dar lugar a corrientes de fuga en el equipo. Ello puede provocar un peligro de contacto con tensiones o a un incendio.

Si ha trasladado el equipo de un ambiente frío a uno caliente, déjelo apagado durante aprox. una hora, ya que en caso contrario podría condensarse la humedad.

No coloque sobre el dispositivo objetos llenos de líquido. Proteja el aparato de las gotas de agua y salpicaduras.

Mantenga el dispositivo en todo momento alejado de velas y otras fuentes de fuego a fin de evitar la propagación del fuego.

No coloque el televisor en un lugar donde pueda recibir sacudidas. Ello podría causar daños.

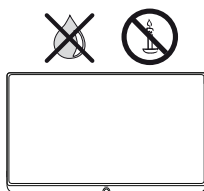

### Transporte

Transporte el aparato solamente en posición vertical. Sujete el televisor por los bordes superiores e inferiores de la carcasa.

No lo coloque sobre el borde inferior para reducir el riesgo de daños y ensuciamiento. Si el aparato debe recostarse durante el embalaje o desembalaje, coloque el televisor sobre su superficie delantera completa en una base blanda. Utilice como base una manta o el fieltro del material de embalaje, por ejemplo.

La pantalla LCD es de cristal y plástico y puede romperse si se manipula incorrectamente.

En caso de dañar la pantalla LCD y si se sale el cristal líquido, utilice guantes de goma para transportar el televisor. Si el líquido entra en contacto con la piel, lávela bien con agua.

### Suministro de corriente

Si se establece una tensión incorrecta pueden producirse daños en el dispositivo. Este dispositivo solo se puede conectar con mediante el cable de red proporcionado a un suministro de corriente con la tensión y frecuencia indicadas en la placa de características. El enchufe del televisor debe estar a mano para poder desenchufarlo en cualquier momento. Cuando retire el enchufe de red, no tire del cable, sino de la cubierta del enchufe. En caso contrario, los cables del interior del enchufe podrían sufrir daños y provocar un cortocircuito al volver a ser conectado a la red.

Coloque el cable de red de forma que no pueda dañarse. Nunca pise el cable de red. El cable de red no se debe doblar ni colocar sobre bordes afilados y tampoco se debe exponer a productos químicos; este último punto también se debe aplicar a todo el equipo. Si el cable de red presenta daños en el aislamiento, puede provocar electrocución o riesgos de incendios.

### Circulación de aire y temperaturas elevadas

Las ranuras de ventilación del panel posterior del aparato deben permanecer siempre descubiertas. No coloque periódicos, tapetes, etc. sobre el televisor ni lo cubra con dichos objetos.

Si se coloca el televisor en un armario o estantería, se tiene que asegurar un espacio libre de al menos 10 cm tanto en los laterales como en la parte superior para que circule el aire.

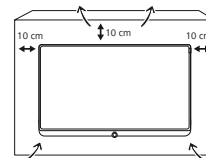

Como cualquier aparato eléctrico, este televisor también necesita aire para su refrigeración. Si se obstaculiza la circulación de aire, se puede producir un incendio.

Evite que caigan piezas metálicas, agujas, clips, líquidos, cera o similares en el interior del aparato a través de las ranuras de ventilación del panel posterior. Esto podría causar un cortocircuito en el aparato e incluso un incendio.

Si, de todos modos, entrara algún objeto en el interior del aparato, desenchufe de inmediato el cable de red del televisor y avise al servicio de atención al cliente para que efectúe una revisión.

### Indicaciones sobre la pantalla LCD

El televisor de pantalla LCD que usted ha adquirido cumple con los requisitos de calidad más exigentes en este ámbito y ha sido sometida a un control de errores de píxel. A pesar de que esta pantalla ha sido fabricada con el mayor cuidado, debido a motivos técnicos no puede asegurarse al 100% la ausencia de subpíxeles defectuosos. Le rogamos comprenda que dichos defectos no pueden ser considerados como un defecto del televisor a efectos de la garantía siempre y cuando se encuentren dentro de los límites especificados por la legislación.

Evite visualizar imágenes inmóviles durante un periodo de tiempo prolongado. Existe la posibilidad de que se queden en pantalla restos de las imágenes.

### Televisor con función 3D<sup>1</sup>

Lea las siguientes indicaciones de seguridad antes de utilizar la función 3D en su televisor.

Utilice para los televisores 3D de Loewe exclusivamente las gafas 3D de Loewe, las cuales puede adquirir como accesorio en su distribuidor autorizado de Loewe.

Las personas con problemas de visión no podrán detectar los efectos 3D o solo lo harán de forma limitada. Las personas sensibles a las imágenes fluctuantes (por ejemplo, epilépticos) solo deberán utilizar la función 3D tras consultar con su médico.

Puede tardar un poco en acostumbrarse al uso de las gafas 3D y en detectar sin problemas los efectos 3D.

En caso de sentir mareos, malestar o náuseas al visualizar contenidos en 3D, interrumpa inmediatamente el uso de la función 3D.

Supervise a los niños durante la visualización de contenidos 3D, ya que pueden reaccionar de forma especialmente sensible.

Haga una pausa prolongada tras ver una película en 3D para poder relajarse. En caso contrario, podrá sentir dolores de cabeza, fatiga, mareos o malestar.

Siéntese cómodo delante del televisor 3D y busque un punto de estabilidad. De esta forma, evitará posibles lesiones por las reacciones ante los contenidos 3D extremos.

No active ninguna fuente artificial (por ejemplo, una lámpara de ahorro de energía) entre el televisor 3D y las gafas 3D. Podría interferir en el receptor de infrarrojos o producir oscilaciones en la imagen del televisor.

<sup>1</sup> Función 3D disponible según modelos.

## Colocación

Los televisores de pantalla plana de Loewe están especificados para accesorios Loewe. El televisor ofrece distintas posibilidades de montaje. Siga las instrucciones correspondientes a las distintas opciones de montaje.

Si se utilizan accesorios de fabricantes terceros, hay que asegurarse de que el televisor se ajuste de manera sencilla en la correspondiente opción de instalación.

En caso de opciones de instalación de fabricantes terceros con accionamiento por motor, hay que prestar atención a que el ajuste del televisor no se realice de forma manual. En general, se desaconseja utilizar opciones de instalación de fabricantes terceros con bloqueos en determinadas posiciones.



Al ajustar el televisor, hay que prestar atención sin falta a que la presión que se ejerce sobre el bastidor del aparato no sea demasiado elevada. Sobre todo en caso de pantallas de formato grande, existe el peligro de dañar la pantalla.

Compruebe antes de la colocación del equipo si la ubicación final es adecuada para la carga del televisor en cuanto a su superficie (sensibilidad a la presión) y estabilidad (estática).

Esto es especialmente importante en caso de superficies barnizadas de alto brillo y superficies de madera auténtica / chapas de madera auténtica y superficies de plástico.

Coloque el televisor con soporte de pie o soporte para mesa sobre una superficie horizontal, firme y plana. Especialmente si el televisor se coloca dentro de un mueble o encima de él, no deberá sobresalir de la parte delantera.

Se debe respetar la posición de uso normal del televisor. El televisor sólo puede utilizarse en posición horizontal. La inclinación máxima deberá ser de 10 grados. En ningún caso puede utilizarse el televisor en altura, tumbado o colgado por encima de la cabeza en el techo.

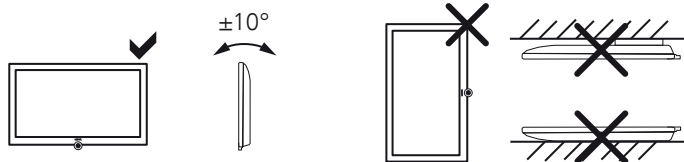

Coloque el televisor de modo que no esté expuesto a la luz del sol directa ni a la calefacción.

Si se utilizan los puntos de fijación VESA, preste atención a las indicaciones del capítulo **Accesorios**, sección **Estándar VESA**.

## Vigilancia

No deje que los niños manipulen el televisor sin su supervisión ni deje que jueguen muy cerca de él, ya que podrían darle un golpe, desplazarlo o tirarlo y dañar otras personas.

No deje el televisor encendido sin su supervisión.

## Volumen

La música puede provocar daños auditivos. Evite niveles extremadamente altos del volumen, especialmente durante largos periodos de tiempo y cuando utilice auriculares.

## Tormenta

Si hay una tormenta, desconecte el enchufe de red y todos los cables de las antenas que estén conectadas al televisor. Las sobretensiones causadas por rayos pueden ocasionar daños en el aparato tanto a través del sistema de antena como a través de la red eléctrica. Incluso durante una ausencia prolongada deberían desconectarse el enchufe de red y todos los cables de las antenas conectadas al televisor.

## Apagado automático

Si el televisor no se maneja durante 4 horas (cambios en el volumen, el programa, etc.), este pasa automáticamente al modo de espera para ahorrar energía. Un minuto antes de que transcurran las 4 horas aparecerá la indicación de interrupción de este proceso.

La desconexión automática solo está activa en el modo de eficiencia energética **Modo doméstico**.

Durante el funcionamiento de radio sin imágenes (pantalla apagada) no se produce la desconexión automática.

## Limpieza y mantenimiento

**i** Antes de la limpieza, apague el televisor con el interruptor de red.

Limpie el televisor, la pantalla y el mando a distancia solamente con un paño húmedo, suave y limpio y sin utilizar agentes limpiadores ácidos ni abrasivos.

## Reparaciones y accesorios

No retire por su cuenta el panel posterior del televisor bajo ninguna circunstancia. Confíe los trabajos de reparación y mantenimiento de su televisor únicamente a personal técnico autorizado.

Si es posible, utilice únicamente accesorios originales como soportes de Loewe.

## Ocupación de las teclas del mando a distancia

Según el tipo de funcionamiento (TV/Vídeo/Audio/Foto/Web) y función (p. ej., GD, EPG, PIP, Teletexto, HbbTV, etc.) seleccionados, la distribución del teclado puede diferir de la distribución aquí descrita (véase el capítulo correspondiente en este manual de instrucciones).

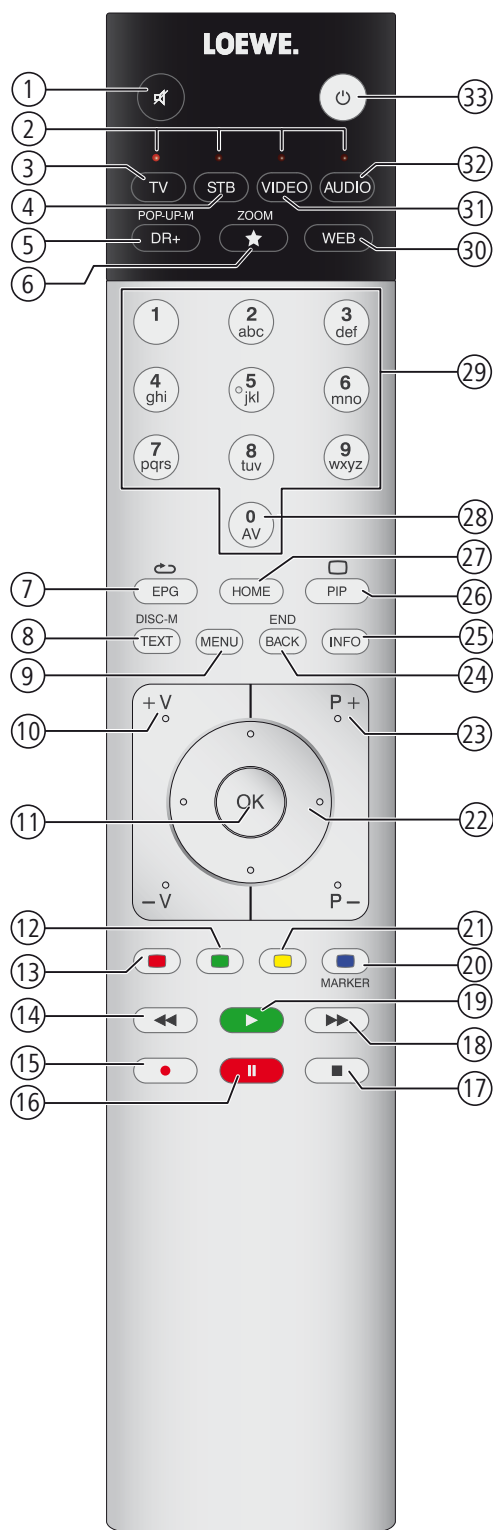

- ① Sonido encendido/apagado.
- ② Indicación LED para el aparato manejado actualmente.
- ③ Acceder al modo TV.
- ④ Adaptar mando a distancia a SetTop-Box<sup>(1)</sup> (preajuste: Apple TV).
- ⑤ Pulsación breve: Acceder al archivo GD+.  
Pulsación larga: Acceder a la lista del temporizador.
- ⑥ Añadir objeto actual a los favoritos Home.
- ⑦ Mostrar/ocultar la EPG (Guía electrónica de programación).
- ⑧ Teletexto/MediaText<sup>(3)</sup> activado/desactivado.
- ⑨ Pulsación breve: Acceder a la lista de funciones sobre el modo de función activo.  
Pulsación larga: Acceder a ajustes del sistema.
- ⑩ **V+ / V-** Subir/bajar volumen.
- ⑪ Pulsación breve: Acceder a la lista de canales/emisoras.  
Pulsación larga: Acceder a la lista ampliada de canales/emisoras.  
En el menú: Confirmar/abrir.
- ⑫ Tecla de color verde: pantalla on/off en el modo audio/radio.
- ⑬ Tecla de color rojo: iniciar servicio de valor añadido preferido, en caso de estar disponible<sup>(3)</sup>.
- ⑭ Pulsación breve: saltar hacia atrás.  
Pulsación larga: rebobinar hacia atrás.
- ⑮ Pulsación breve: grabación directa (con determinación de la duración de grabación)<sup>(4)</sup>.  
Pulsación larga: grabación inmediata (One Touch Recording)<sup>(4)</sup>.
- ⑯ Pausa / Iniciar televisión en diferido/pausar<sup>(4)</sup>.
- ⑰ Stop / Detener visualización en diferido (volver a emisión en directo)<sup>(4)</sup>.
- ⑱ Pulsación breve: saltar hacia adelante.  
Pulsación larga: rebobinar hacia adelante.
- ⑲ Reproducción / Iniciar/continuar la función de televisión en diferido<sup>(4)</sup>.
- ⑳ Tecla de color azul: acceder a la lista de funciones de canales (Selección de idioma/sonido, subtítulos o canal/pista de vídeo).
- ㉑ Pulsación breve: Tecla de color amarillo: acceder a canales visualizados.  
Pulsación larga: Tecla de color amarillo: acceder al último canal<sup>(4)</sup>.
- ㉒ Navegación en la superficie de manejo, seleccionar objetos.  
En el menú / en listas: seleccionar/ajustar.
- ㉓ **P+ / P-** Seleccionar canal siguiente/anterior.
- ㉔ Pulsación breve: paso / nivel atrás.  
Pulsación prolongada: Cerrar todas las sobreimpresiones.
- ㉕ Pulsación breve, durante un aviso en pantalla: visualización de información, información de texto relativa al contenido que le ayudará en caso de preguntas sobre su televisor.  
Pulsación breve, sin un aviso en pantalla: acceder a la visualización de estado.  
On la visualización de estado abierta y pulsando repetidas veces, acceder a información detallada sobre el programa.  
Pulsación prolongada: mostrar explicaciones sobre teclas.
- ㉖ Encender/apagar PIP (imagen en imagen).
- ㉗ Abrir/cerrar vista Home.
- ㉘ Acceder a la lista AV.
- ㉙ Seleccionar canal directamente con las teclas numéricas.  
En el menú: introducir cifras o letras.
- ㉚ Abrir MediaNet (asignación estándar)<sup>(2)</sup>.
- ㉛ Cambiar mando a distancia para dispositivo de vídeo<sup>(1)</sup> (preajuste: BluTech Vision 3D).
- ㉜ Acceder al modo de radio (asignación estándar)<sup>(1)</sup>.
- ㉝ Encender el aparato (el interruptor de red tendrá que estar encendido) o ponerlo en stand-by.  
Pulsación larga con el televisor encendido: poner en stand-by el televisor y todos los equipos con capacidad CEC conectados a la interfaz HDMI (stand-by del sistema).

<sup>(1)</sup> Se puede modificar la asignación de estas teclas (véase el capítulo **Dispositivos externos**, sección **Ajuste del mando a distancia**).

<sup>(2)</sup> Se puede modificar la asignación de estas teclas (véase el capítulo **Ajustes del sistema**, sección **Configuración – Función de tecla WEB**).

<sup>(3)</sup> Depende de los ajustes de HbbTV (véase el capítulo **Ajustes del sistema**, sección **Configuración – HbbTV**).

<sup>(4)</sup> Solo con disco duro USB externo conectado.



## Funciones de los elementos de mando

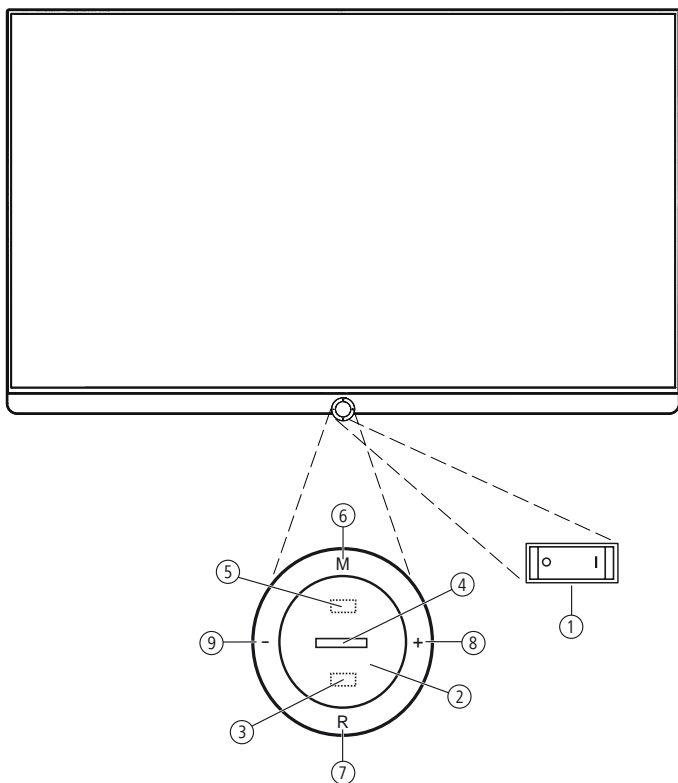

### ① Interruptor de red:

El interruptor de red se encuentra en la parte inferior del televisor. Ponga el televisor **siempre** en modo en espera (Standby) antes de desconectar el interruptor de red.

### ② Botón de encendido/apagado:

Encender desde el modo de espera.  
Apagar activando el modo de espera.

### ③ Receptor de infrarrojos:

Receptor de infrarrojos para la recepción de los comandos del mando de distancia.

### ④ Indicador:

blanco: Televisor en standby (en modo en espera).  
En función de la luminosidad del ambiente, el indicador LED blanco se atenúa<sup>1</sup> y brilla con diferente intensidad.  
Si el televisor está en modo de inicio rápido, el indicador LED blanco no se atenúa y brilla con toda su intensidad.

blanco, por impulsos: Televisor se inicia.

verde: Televisor en funcionamiento.

rojo: Grabación con temporizador activa.

azul: Televisor en modo de espera y servicio en segundo plano activo (actualización de datos EPG, actualización de software o función de servidor DR+ Streaming).

### ⑤ Emisor de infrarrojos:

En la visualización de contenidos en 3D<sup>2</sup>, las gafas 3D **Loewe Active Glasses 3D** se controlan a través del emisor de infrarrojos.

### ⑥ Tecla M:

Televisor en el modo de espera: Encender el televisor en el modo de espera.  
Televisor encendido: Acceder al manejo en el televisor.  
Manejo en el televisor: hacia arriba ▲.

### ⑦ Tecla R:

Televisor en el modo de espera: Encender el televisor en el modo de radio.  
Televisor encendido: Cambiar entre el modo de televisión y el modo de radio.  
Manejo en el televisor: hacia abajo ▼.

### ⑧ Tecla +:

Televisor en el modo de espera: Encender el televisor en el modo de espera.  
Subir el volumen.  
Manejo en el televisor: hacia la derecha ►.

### ⑨ Tecla -:

Televisor en el modo de espera: Encender el televisor en el modo de espera.  
Bajar el volumen.  
Manejo en el televisor: hacia la izquierda ◀.

<sup>1</sup> Debe activar la atenuación automática dependiente de la claridad de la sala (OPC) (véase el capítulo **Ajustes del sistema**, sección **Imagen**).

<sup>2</sup> 3D Función disponible para los modelos seleccionados.

## Posición y función de las conexiones

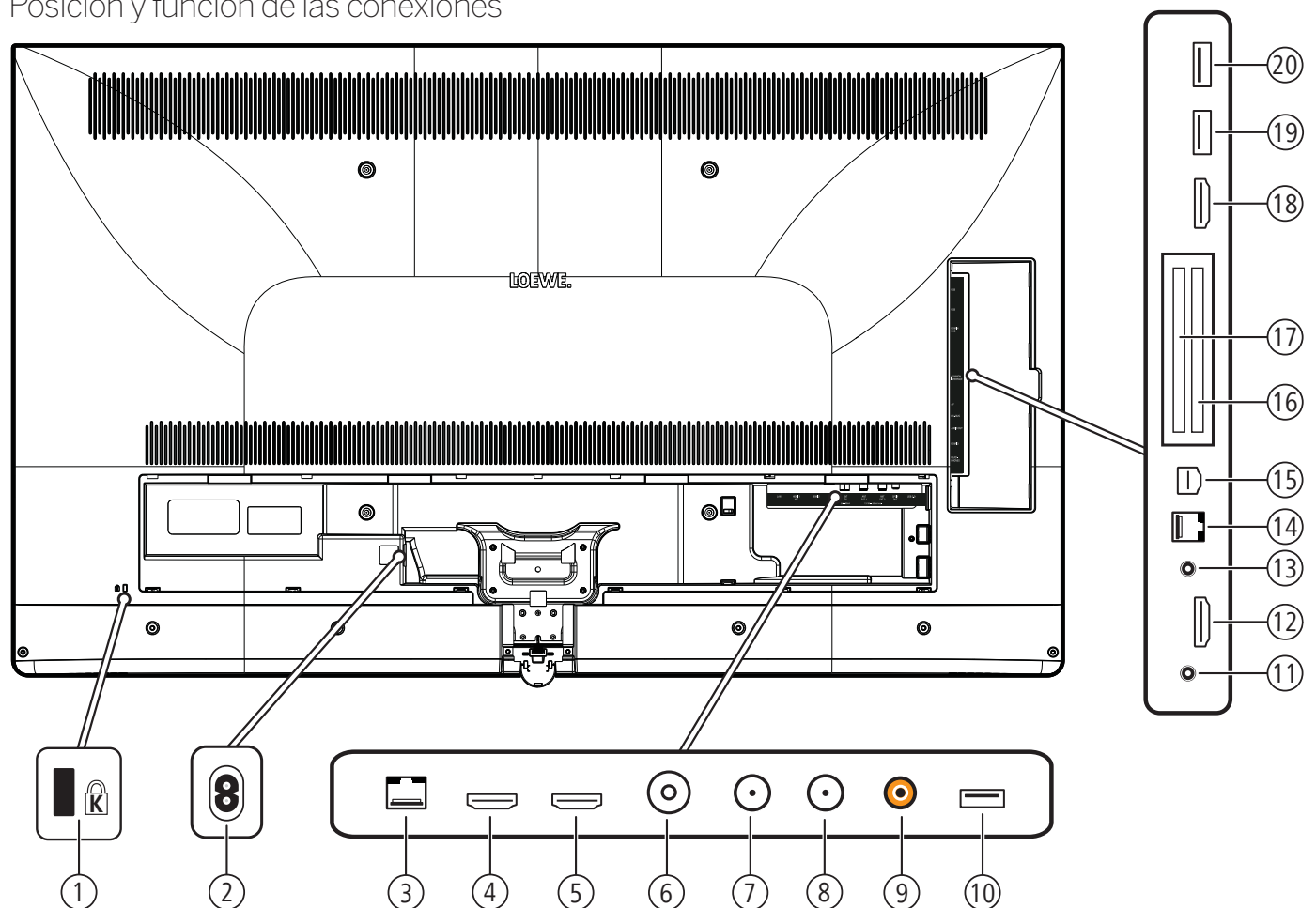

- ① Alojamiento para cierre Kensington
- ② **AC IN** - Conexión de red  
Toma de red – 220-240 V ~ 50 / 60 Hz
- ③ **LAN** - Conexión de red  
RJ-45 – Ethernet / Fast Ethernet
- ④ **HDMI 1 ARC** - Entrada HDMI 1 (con **A**udio **R**eturn **C**hannel)  
HDMI – Digital Video IN (4K@30Hz)/Audio IN/OUT<sup>1</sup>  
HDMI – Digital Video IN (4K@60Hz; 4:2:0)/Audio IN/OUT<sup>2</sup>
- ⑤ **HDMI 2** - Entrada HDMI 2  
HDMI – Digital Video IN (4K@30Hz)/Audio IN<sup>1</sup>  
HDMI – Digital Video IN (4K@60Hz; 4:2:0)/Audio IN<sup>2</sup>
- ⑥ **ANT TV** - Antena/cable analógica / DVB-T/T2 / DVB-C  
Clavija IEC – 75 Ohm / 5 V / 80mA
- ⑦ **ANT SAT 1** - Antena de satélite (sintonizador sat 1) DVB-S/S2  
Clavija F – 75 Ohm / 13/18 V / 500mA
- ⑧ **ANT SAT 2** - Antena de satélite (sintonizador sat 2) DVB-S/S2  
Clavija F – 75 Ohm / 13/18 V / 500mA
- ⑨ **SPDIF OUT** - Salida de sonido digital  
Toma Cinch (naranja)
- ⑩ **USB 3.0** - Conexión USB  
USB tipo A – USB 3.0 (máx. 900mA)
- ⑪ **HEADPHONE** - Conexión de los auriculares  
Jack 3,5 mm – Auriculares 32–200 Ohm
- ⑫ **HDMI 3** - Entrada HDMI 3  
HDMI – Digital Video IN (4K@30Hz)/Audio IN<sup>1</sup>  
HDMI – Digital Video IN (4K@60Hz; 4:2:0)/Audio IN<sup>2</sup>
- ⑬ **AUDIO OUT** - Salida de audio (analógica) L/R – (Jack 3,5 mm)
- ⑭ **RS-232C** - Interfaz serie<sup>3</sup> – (RJ12)
- ⑮ **AV** - Puerto Micro-AV<sup>3</sup>  
Audio/Video IN con adaptador Scart: Y/C (S-VHS/Hi 8)  
FBAS (VHS/8 mm)  
RGB  
L/R  
Audio/Video IN con adaptador VGA: Señal de imagen PC/STB  
Component (YPbPr)  
L/R
- ⑯ **COMMON INTERFACE** - Ranura CI 1 (estándar V1.3)
- ⑰ **COMMON INTERFACE** - Ranura CI 2 (estándar V1.3)
- ⑱ **HDMI 4 UHD** - Entrada HDMI 4<sup>4</sup>  
HDMI – Digital Video IN (4K@60Hz)/Audio IN
- ⑲ **USB** - Conexión USB  
USB tipo A – USB 2.0 (máx. 500mA)
- ⑳ **USB** - Conexión USB  
USB tipo A – USB 2.0 (máx. 500mA)

<sup>1</sup>Para el tipo de aparato Art 40 (Full HD).

<sup>2</sup>Para el tipo de aparato Art 55/48/40 (Ultra HD).

<sup>3</sup>Adaptador como accesorio disponible en su distribuidor especializado.

<sup>4</sup>Para el tipo de aparato Art 40 (Full HD): Conexión no existe.

## Colocación del televisor

### Opciones de instalación / nota sobre la instalación

Monte la opción de instalación suministrada. Siga las indicaciones del correspondiente manual de montaje.

En su distribuidor Loewe puede adquirir otras opciones de montaje que mejor se adapten a sus necesidades.

Al elegir el lugar de colocación, asegúrese de que sobre la pantalla no incida directamente la luz clara o los rayos solares, pues la calidad de la imagen podría verse perjudicada con reflexiones.

Como distancia ideal para ver el televisor suele utilizarse 3 veces la medida de la diagonal de la pantalla (p. ej., para un televisor de 40 pulgadas, serían unos 3 m para la señal SD). En el caso de una señal HD/UHD, la distancia ideal para ver el televisor puede ser menor.

## Tapas del televisor

### Tapas para las conexiones posteriores y laterales

Para retirar las tapas de cables traseras, despréndalas sencillamente del aparato.

Para colocar las tapas de cables, coloque las pestañas del borde superior de la tapa en los orificios correspondientes del panel posterior del aparato e incline la tapa hasta que encaje.

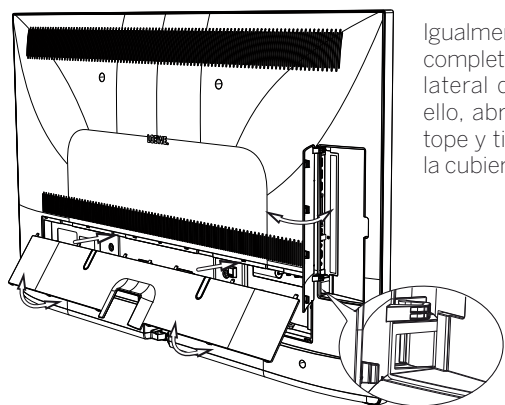

Igualmente puede retirarse completamente la cubierta lateral del televisor. Para ello, abra la tapa hasta el tope y tire suavemente de la cubierta abierta.

La tapa se suelta del soporte y las conexiones quedan al descubierto. Para colocar la tapa, simplemente vuelva a encajar la tapa en los alojamientos correspondientes y presione.

La zona de conexiones lateral y trasera tiene un paso de cables. De este modo, puede pasar los cables de las conexiones laterales y tenderlos junto con los cables de conexión traseros.

## Fijación de cables

Con la fijación de cables de velcro incluida en el volumen de suministro puede fijar los cables de conexión traseros.

Para Art 55/48/40, la fijación se realiza en el Table Stand (véase el manual de montaje del Table Stand).

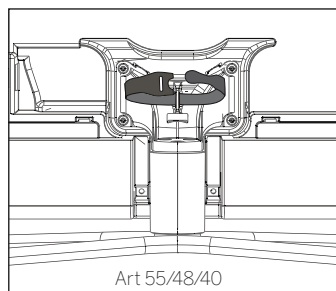

Art 55/48/40

## Conexión del televisor

### Conexión a la red de corriente

Retire la tapa de las conexiones.

Conecte el televisor a una toma de 220-240 V:

En primer lugar, introduzca el conector más pequeño (conector de aparato pequeño) del cable de red en la conexión de red (AC IN) del televisor y, a continuación, una el conector más grande (euroconector) a una toma de red.

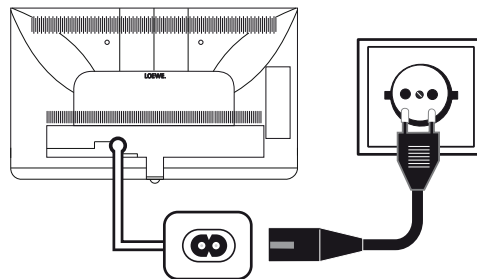

### Conexión de antenas

Antena de cable (analógica) / DVB-C / DVB-T:

Conecte al puerto **ANT TV** el cable de conexión de antena, de cables o de la antena interior.

En el caso de que quiera utilizar una conexión de cable analógica y DVB-C junto con una antena DVB-T, necesita un conmutador de antena externo (disponible en el comercio especializado).

Antena de satélite DVB-S:

En función del sistema de satélite que se utilice, conecte un cable de conexión desde el conmutador múltiple o directamente desde el LNC a los puertos **ANT-SAT** o **ANT-SAT2** del televisor.

En la conexión del televisor a una instalación compartida de cable único, conecte los puertos **ANT-SAT** o **ANT-SAT 2** directamente a la toma de antena de satélite adecuada.

En la conexión del televisor a una **instalación compartida de cable único DiSEqC** (según EN 50494), conecte la entrada **ANT-SAT** directamente a la toma de antena de satélite adecuada.

**I** En caso de una instalación compartida de cable único DiSEqC **solamente se necesita un** cable de antena. La distribución de la señal a ambos métodos de recepción se realiza a través del sintonizador vía satélite del televisor.

Sin embargo, existe la posibilidad de seguir utilizando un cable SAT disponible con dos cables de antena en un sistema comunitario monocable DiSEqC. Si hay disponibles dos canales de transmisión del sistema comunitario monocable DiSEqC, se utilizará un canal del sistema por cada cable de antena SAT.

En caso necesario, consulte a su distribuidor.

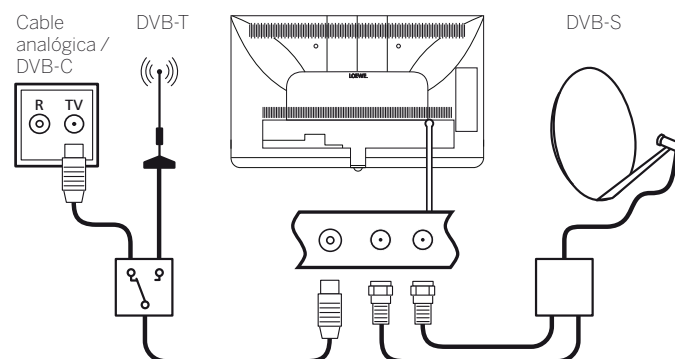

### Conexión del televisor a la red doméstica

Puede conectar el televisor mediante **cable** (Ethernet, Powerline con adaptadores disponibles por separado) o una **conexión inalámbrica** (WLAN), a la red doméstica. El televisor dispone de una antena WLAN interna para las conexiones inalámbricas.

Para poder reproducir datos de su red doméstica, su televisor Loewe es compatible con el estándar AV UPnP.

Para configurar los adaptadores de red, abra el asistente de red (véase el capítulo **Ajustes del sistema**, sección **Multimedia / Red – Red**).

**!** **Nunca** debe conectar el televisor a la vez **por cable** y mediante **conexión inalámbrica** al mismo servicio de red, por ejemplo, un router; en caso contrario, pueden producirse averías graves durante el funcionamiento.

### Ejemplo de una conexión con cable

Conecte el puerto LAN del televisor con el interruptor/router LAN de su red doméstica con un cable de red (disponible en el comercio especializado).

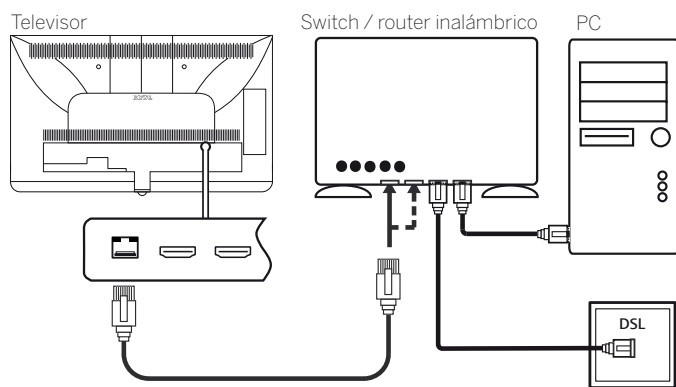

### Ejemplo de una conexión inalámbrica

A través de la antena WLAN del interior del aparato, puede conectar el televisor a su red doméstica utilizando una conexión inalámbrica.

**!** Las zonas de sombra a causa de diferentes materiales como, p. ej., hormigón armado, superficies de metal, etc., atenúan la señal WLAN de forma significativa o completa.

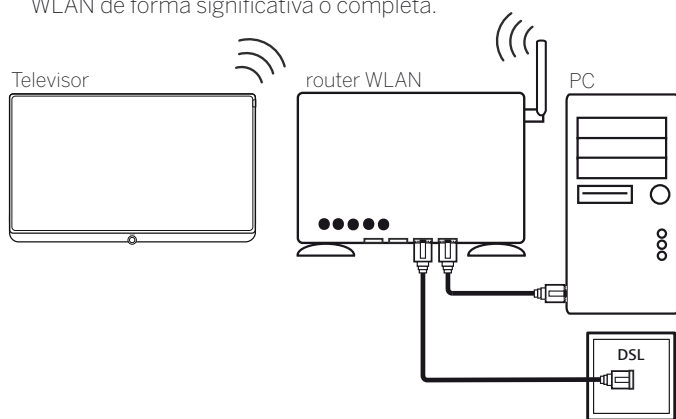

### Ayuda para los problemas de configuración

Debido al gran número de posibilidades de configuración que ofrecen las redes domésticas, Loewe no ofrece soporte técnico para hardware o software de PC ni componentes de red.

Para obtener ayuda en el montaje y mantenimiento de conexiones de red, soportes de memoria, software de servidor de medios y dispositivos de red como, por ejemplo, router, consulte al administrador de su red doméstica o en el comercio especializado.

## Preparación del control remoto

### Colocación o cambio de pilas

Presione donde está la flecha impresa y deslice la tapa del compartimento de las pilas hacia abajo.

Únicamente utilice pilas a prueba de fugas del tipo alcalinas manganeso LR 03 (AAA). No mezcle pilas de distintos tipos ni pilas nuevas con usadas.

Las pilas empleadas no pueden estar sobrecalentadas a causa de los rayos del sol, el fuego o elementos similares.

**!** La posición de las pilas se indica en el compartimento de las pilas (opuestas la una a la otra). Asegúrese de colocar las pilas con la polaridad + y – correcta.



Si las pilas se desgastan después de un tiempo de uso prolongado, aparece en el televisor una sobreimpresión solicitando el cambio de pilas. Deseche las pilas usadas de forma respetuosa con el medio ambiente (véase el capítulo **Medio ambiente / Reseñas legales**).

Después de colocar las pilas, vuelva a colocar la tapa deslizándola desde abajo.

### Configurar el mando a distancia para el manejo del televisor



Pulsar la **tecla TV**.

Puede consultar cómo manejar otros aparatos Loewe y cambiar la asignación de las teclas del mando a distancia en la el capítulo **Dispositivos externos**, sección **Ajuste del mando a distancia**.

## Encender/apagar televisor

### Activar el modo de espera del televisor

Colocar el interruptor de encendido/apagado de la parte inferior del aparato en la posición **I**.

El indicador en el elemento de mando de la parte delantera se ilumina en blanco. El aparato está ahora en el modo de espera.

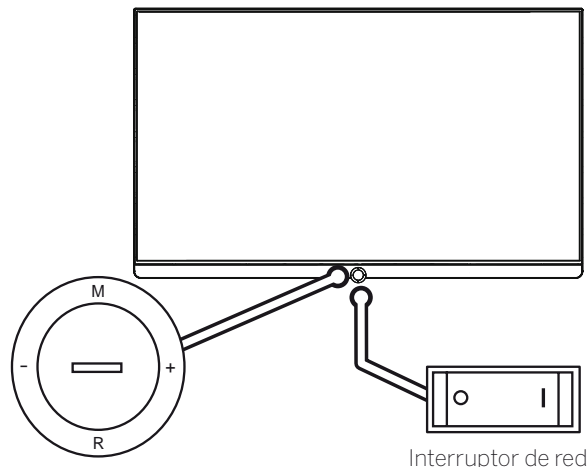

Elemento de mando

### Encender y apagar el televisor mediante el elemento de mando

Para encender el televisor o ponerlo en modo standby, pulse el centro del botón de encendido y apagado.

Si se pulsa una de las teclas del panel de mando, también se puede poner en marcha el televisor. Con las teclas **M/+/-** el aparato se conecta en modo televisor y con la tecla **R**, en modo radio.

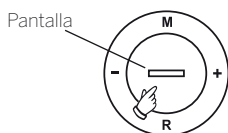

Significado del color del indicador LED del botón de conexión/desconexión:

	blanco:	Standby (en modo de espera) En función de la luminosidad del ambiente, el indicador LED blanco se atenúa <sup>1</sup> y brilla con diferente intensidad. Si el televisor está en modo de inicio rápido (véase la columna derecha), el indicador LED blanco no se atenúa y brilla con toda su intensidad.
	blanco, por impulsos:	el televisor se inicia
	verde:	televisor en funcionamiento
	rojo:	Grabación con temporizador activa
	azul:	Televisor en modo de espera, servicio en segundo plano activo (actualización de datos EPG, actualización de software o función de servidor DR+ Streaming).

**I** Tras conectar el televisor, se procesarán los demás comandos de manejo tras unos segundos (Excepción modo de inicio rápido, véase el capítulo **Ajustes del sistema**, sección **Configuración - Modo de inicio rápido**). Su televisor está preparado para funcionar en cuanto se ilumina en verde el indicador de estado en el elemento de mando.

### Encender el televisor con el mando a distancia

- Pulsar la **tecla de conexión/desconexión**.  
O:  
 Pulsar la **tecla TV**.  
Se abrirá el último canal visto.  
O:  
 Pulsar la **tecla numérica 1-9**.  
Se abre la correspondiente posición de canal.

**I** Tras conectar el televisor, se procesarán los demás comandos de manejo tras unos segundos (Excepción modo de inicio rápido, véase el capítulo **Ajustes del sistema**, sección **Configuración - Modo de inicio rápido**). Su televisor está preparado para funcionar en cuanto se ilumina en verde el indicador de estado en el elemento de mando.

### Apagar con el mando a distancia (modo de espera)

- Pulsar la **tecla de conexión/desconexión**.  
**I** Antes de apagar el aparato con el interruptor de red, le recomendamos que active el modo de espera.

### Apagar televisor y aparatos adicionales conectados (Standby del sistema)

- Pulsar de forma prolongada la **tecla de conexión/desconexión**:  
Desconectar en Standby el televisor y todos los dispositivos con capacidad CEC conectados a la interfaz **HDMI** (Standby del sistema).

### Modo de inicio rápido

Si activa el modo de inicio rápido, tras cada conexión del televisor desde el modo standby verá la imagen de televisión inmediatamente y sin tiempo de espera. Puede determinar en qué momentos su televisor se encuentra en el modo de inicio rápido. Tenga en cuenta, que este modo consume más energía (véase el capítulo **Ajustes del sistema**, sección **Configuración - Modo de inicio rápido**).

**I** Ajuste estándar para el modo de inicio rápido: **no**.

### Nota técnica

Si desconecta el televisor con el interruptor de red cuando aún está en funcionamiento o si se interrumpe de forma accidental la corriente (por ejemplo, en caso de un corte de corriente), el sistema de archivos de un disco duro externo conectado puede resultar dañado y es posible que se pierdan los datos de los programas guardados.

Antes de apagar el aparato con el interruptor de red, le recomendamos que active el modo de espera (Standby).

Si surgen problemas imprevistos con el funcionamiento del disco duro, puede ser de ayuda formatear el disco duro externo. Preste también atención a las indicaciones del capítulo **Ajustes del sistema**, sección **Manejo - Discos duros**.

Loewe no se hace responsable de la pérdida de datos en discos duros externos conectados a su televisor. Para evitar la pérdida de datos, le aconsejamos que copie las grabaciones importantes en otro medio de almacenamiento externo.

<sup>1</sup> Debe activar la atenuación automática dependiente de la claridad de la sala (OPC) (ver capítulo **Ajustes del sistema**, sección **Imagen**).

## Información general sobre el manejo

Las teclas más importantes para la navegación se explican aquí de forma general. Las cifras en el texto hacen referencia a la ilustración del mando a distancia en el capítulo **Mando a distancia**.

Las **teclas de dirección** (22) sirven para navegar en los menús y listas del televisor y para seleccionar puntos del menú. Se encuentran dispuestas en forma de anillo en el centro del mando a distancia alrededor de la tecla **OK** (11). Posteriormente en esta guía se representarán a modo de ejemplo de la siguiente manera:



◀ ▶ ▲ ▼ Seleccionar el punto deseado.

La tecla **OK** (11) sirve para confirmar una selección, para acceder al punto del menú marcado y para abrir la lista de canales/emisoras. En esta guía se ofrecen las siguientes instrucciones sobre esta tecla:



**OK** Confirmar.

Con las **teclas numéricas** de su mando a distancia (29) indique directamente las posiciones de programas y las páginas de teletexto. Con la tecla **0**, abra la Lista AV. En este manual la indicación con teclas numéricas se representa del siguiente modo:



Indique directamente la posición del programa.

Las teclas numéricas también sirven para introducir texto (véase el capítulo **Información general sobre el manejo**, sección **Introducción de caracteres mediante el mando a distancia**).

La vista **Home** es la página central de resumen sobre todos los modos de funcionamiento del televisor. A la vista **Home** se accede mediante la tecla **HOME** (27).



**HOME:** Acceder a la vista **Home**.

Pulsando brevemente la tecla **BACK** (24) se vuelve un paso atrás en asistentes. Una pulsación prolongada de la tecla **BACK** cierra todas las sobreimpresiones abiertas. Un ejemplo para la tecla **BACK** en esta guía:



**BACK:** Cancelar la introducción de texto y salir del campo de introducción.

Mantenga pulsada la **tecla INFO** (25) para ver la explicación de las funciones más importantes del modo actual (p. ej., modo TV, teletexto, PIP, etc.).

Si la función de una tecla no está disponible temporalmente, ello se indica arriba a la derecha mediante una sobreimpresión (28).

## Estructura de la pantalla del menú

En principio, la estructura de las distintas pantallas de menú es similar, independientemente de que se trate de un asistente, de la reproducción de medios o un menú de ajuste. La estructura se explica mediante tres ilustraciones diferentes.

### Estructura de pantalla: Asistente

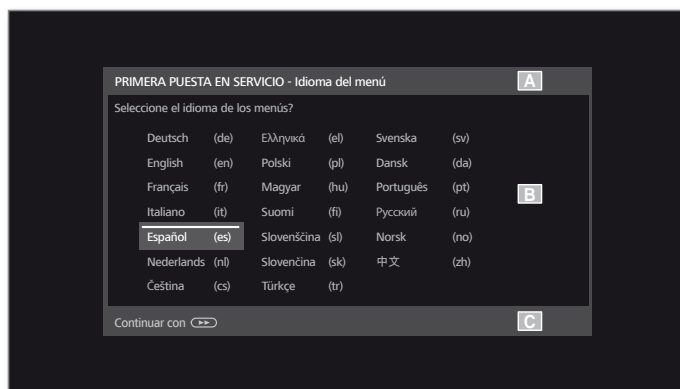

- (A) Barra de título con nombre del asistente y del paso de manejo actual.
- (B) Puntos de selección, cuyo número puede diferir según el paso de manejo.
- (C) Barra inferior con las teclas de mando disponibles. En caso necesario, se muestran indicaciones e informaciones.

### Estructura de pantalla: Reproducción de medios (ejemplo: reproducción de música)

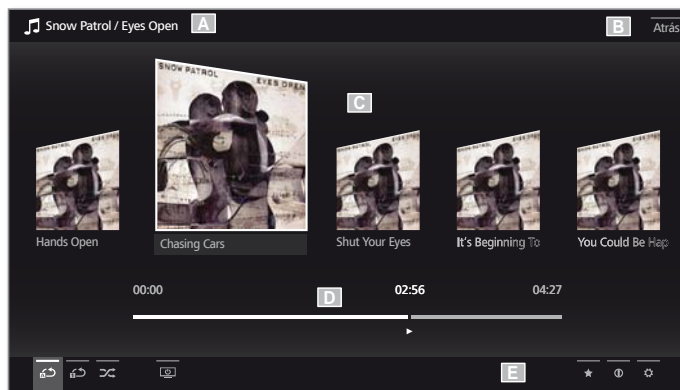

- (A) Barra de título con el álbum / la carpeta seleccionado(a).
- (B) Punto de menú **Atrás** para salir del menú o volver al punto de menú anterior.
- (C) Selección de álbum o selección de título.
- (D) Barra de tiempo.
- (E) Línea inferior con los diferentes símbolos para el control de la reproducción.

## Estructura de pantalla: Ajustes (ejemplo: imagen)



- (A) Función seleccionada en la vista Home (aquí: ajustes del sistema)
- (B) Menú principal **Ajustes del sistema**, con punto de menú seleccionado **Imagen**.
- (C) Puntos de menú **Imagen** con foco en **Contraste**.
- (D) Texto de ayuda sobre el punto de menú seleccionado **Imagen > Contraste**.

## Navegación: Selección de elementos (ejemplo: Sobreimpresiones)

Con la marca controlable mediante las teclas de dirección del mando a distancia puede seleccionar los símbolos/elementos o puntos del menú en la pantalla.

Así verá en todo momento dónde se encuentra actualmente. De lo contrario, es válido lo siguiente: En cuanto hay una línea sobre un símbolo o texto, se trata de un elemento seleccionable.

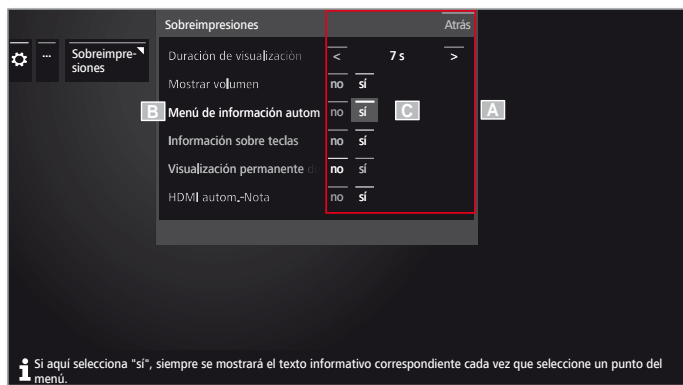

- (A) Elementos / puntos del menú seleccionables.
- (B) Las letras de la línea en la que se encuentra actualmente la marca son blancas.
- (C) Controlar la marca con las teclas de dirección ◀ ▶ ▲ ▼ en el punto del menú que debe ajustarse.  
La posición de la marca se indica con un ángulo recto gris.  
El punto del menú marcado se acepta de manera automáticamente en la mayoría de los casos. El color de las letras del punto activo anterior cambia a gris, el del nuevo punto seleccionado a blanco.
- I** En unos pocos menús es necesario confirmar con **OK** un punto de menú seleccionado.

## Navegación: Asistentes



Si el o los puntos del menú (marcados en blanco) no están correctamente preajustados:



Acceder al siguiente paso.



De lo contrario:

◀ ▶ ▲ ▼ Marque los puntos del menú que deban modificarse. La modificación se acepta automáticamente. El color de las letras del punto activo anterior cambia a gris. De lo contrario, confirmar la selección con

**OK** confirmar.



Acceder al siguiente paso.

## Navegación: selección de elementos en listas mediante letras iniciales

En listas, p. ej., las listas de emisoras de radio por Internet, puede saltar de emisora a emisora con ayuda de las teclas numéricas del mando a distancia.

En caso de clasificación **alfabética** de la lista, saltará a la letra indicada. Por ejemplo, pulsando tres veces la tecla **7** se irá al primer elemento de la lista con la letra **R**.

En caso de clasificación **numérica** la posición del canal o la emisora puede seleccionarse directamente con las teclas numéricas.





## Explicación de las teclas

Se puede mostrar una explicación de las teclas de mando más importantes que pueden utilizarse actualmente.

La disponibilidad de la explicación de teclas depende de la situación de manejo que esté activa en ese momento.

**INFO** pulsación prolongada: mostrar explicaciones sobre teclas.

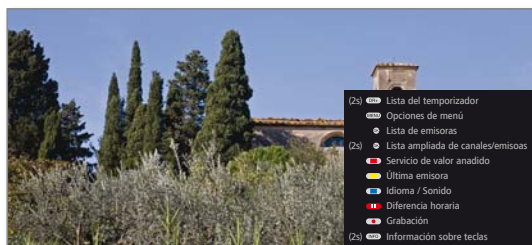

**INFO** o **BACK**: ocultar explicaciones sobre teclas.

## Explicación de símbolos

Para las páginas de la pantalla con símbolos de manejo en la línea inferior se muestra una explicación de la función en cuanto se selecciona el símbolo.

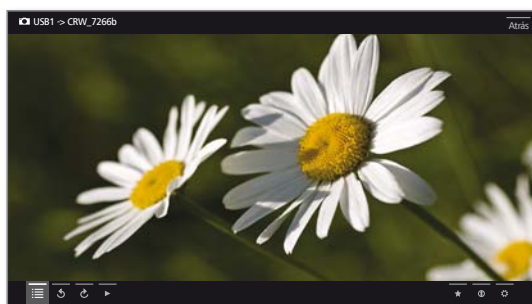

## Información de menú automática

La información de menú automática le ofrece un texto informativo relacionado con el contenido del punto del menú seleccionado y que ayuda para el manejo de su televisor.

**i** Se mostrará el menú superpuesto en la pantalla.

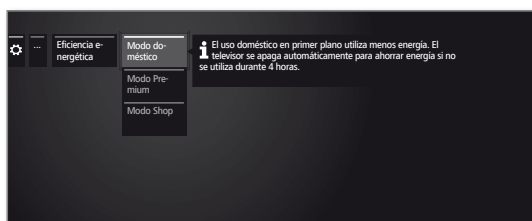

**INFO** En la configuración de fábrica, la indicación de información aparece automáticamente con cada punto de menú. Si lo desea, puede ocultar temporalmente los textos informativos con la **tecla INFO**.

## Visualización permanente de la hora

La hora puede mostrarse en pantalla de forma permanente. Entonces estará siempre visible mientras no se visualice ninguna otra cosa.

La visualización permanente de la hora se puede activar o desactivar en la **Vista Home** en **Ajustes del sistema** → **Configuración** → **otros...** → **Sobreimpresiones**.

## Manejo sin mando a distancia

### Modificar volumen



**+ / -** Subir/bajar volumen.

### Encender/apagar la radio o cambiar a función de radio



**R** Encender la radio o cambiar entre TV y radio.

### Acceder al manejo en el televisor



**M** Acceder al manejo en el televisor.



**R** Avanzar hacia abajo.

**M** Avanzar hacia arriba.

**-** Avanzar hacia la izquierda.

**+** Avanzar hacia la derecha, aceptar ajustes, confirmar.

### Cerrar todas las sobreimpresiones



Pulsar **M** prolongadamente

### Explicación sobre los ajustes:

Modo de función	Cambiar de modo TV a radio y viceversa.
Selección de programas	Acceda a la Selección de canales.
Selección AV	Seleccionar interfaz AV.
3D	Acceder a Ajustes 3D <sup>1</sup> .
Contraste	Ajustar el contraste. El consumo de potencia del televisor depende directamente del valor configurado aquí.
Formato de imagen	Ajustar formato de imagen.
Servicio	<b>i</b> El punto de menú Servicio ofrece exclusivamente servicio técnico al comercio especializado.

<sup>1</sup> 3D Función disponible para los modelos seleccionados.

## Asistente primera puesta en funcionamiento

### Instalación después de encender el televisor por primera vez

El asistente de primera puesta en funcionamiento se inicia automáticamente tras el primer encendido. Puede volver a abrirse posteriormente (véase el capítulo **Ajustes del sistema**, sección **Extras – Repetir la primerapuesta en servicio**).

**I** Si se ha seleccionado alguna llave niños, deberá introducir el código secreto antes de repetir la primera puesta en marcha (véase el capítulo **Ajustes del sistema**, sección **Configuración – Llave niños**).

**I** Para obtener información sobre la navegación dentro de los asistentes, véase **Información general sobre el manejo**.

### Proceso del asistente de primera puesta en funcionamiento

Los ajustes seleccionados influyen en el desarrollo del asistente de primera puesta en funcionamiento.

Idioma del menú

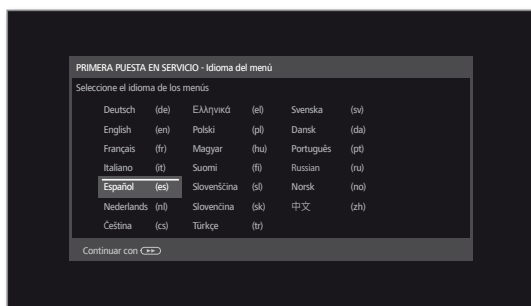

▲ ▼ ◀ ▶ Seleccionar **Idioma del menú**.

La selección del idioma de la guía del usuario es el primer paso del asistente. A partir de ahora, siga las instrucciones del televisor.



▶▶ Continuar al siguiente paso.

Se mostrará el acuerdo de licencia.



▲ ▼ Hojear el acuerdo de licencia.

**OK** Confirmar el acuerdo de licencia y pasar al siguiente paso.

Eficiencia energética

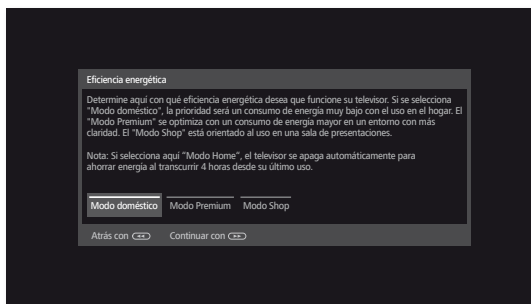

◀ ▶ Seleccionar **Eficiencia energética**.

Determine la eficiencia energética con la que desea que funcione el televisor. En función del ajuste previo, se adaptará el valor del contraste (y, por tanto, el brillo de la iluminación de fondo) y se activará o desactivará la atenuación automática.

La desconexión automática solo está activa en el modo de eficiencia energética **Modo doméstico**.

Eficiencia energética (continuación)

### Modo doméstico

En ese caso, la prioridad será un consumo de energía mínimo con el uso en el hogar. Se activará la atenuación automática.

### Modo Premium

Este modo optimiza los ajustes en el caso de un mayor consumo de energía para un entorno con mayor claridad. Se activará la atenuación automática.

La utilización de este ajuste de eficiencia energética debe confirmarse una vez más posteriormente.

### Modo Shop

Los ajustes de imagen están orientados al funcionamiento en una sala de presentaciones. Se desactivará la atenuación automática. En caso de que disminuya la claridad del entorno, el consumo de energía no se verá reducido.

La utilización de este ajuste de eficiencia energética debe confirmarse una vez más posteriormente.

**I** El preajuste puede modificarse posteriormente en la **Ajustes del sistema** en **Manejo** → **Eficiencia energética**.



▶▶ Continuar al siguiente paso.

Localización del televisor

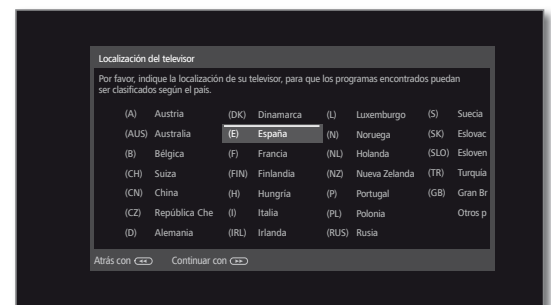

▲ ▼ ◀ ▶ Seleccionar **Localización del televisor** (se aplican los ajustes previos del país correspondiente).

En determinados lugares de colocación (p. ej., Australia) tiene lugar, a continuación, una selección sobre el estado/territorio donde se utilizará el aparato.



▶▶ Continuar al siguiente paso.

Modo de función



◀ ▶ Seleccionar **Modo de función**.

Utilizar el televisor **Como aparato de televisión**: Continúa con **Conectar cable(s) de antena** (véase la siguiente página).

Utilizar el televisor **Como monitor**: Véase el capítulo **Primera puesta en servicio**, sección **El televisor como monitor**.

Conectar cable(s) de antena

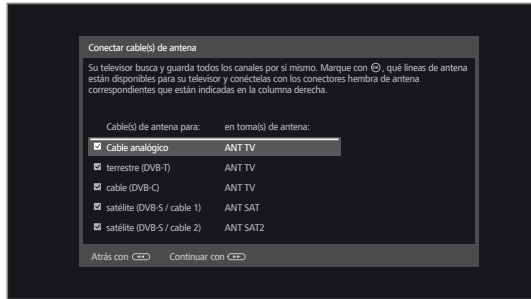

▲ ▼ Selección del cable de antena.  
**OK** Conectar/retirar el cable de antena.  
 Delante de cada antena seleccionada aparece el símbolo .

- Cable analógico:** canal analógico por cable
- terrestre (DVB-T):** canal digital terrestre
- cable (DVB-C):** canal digital por cable
- satélite (DVB-S / cable 1):** canal digital por satélite
- satélite (DVB-S / cable 2):** canal digital por satélite



» Continuar al siguiente paso.

El proceso de la primera puesta en funcionamiento depende de la antena seleccionada (cable analógico, DVB-T, DVB-C, DVB-S) en el paso **Conectar cable(s) de antena**.

Las diferentes antenas/modos de recepción se describen en las siguientes secciones de la primera puesta en funcionamiento.

**Opciones de ajuste para la recepción a través de antena/ cable analógico:**

Si en el paso **Conectar cable(s) de antena** de la primera puesta en funcionamiento no ha seleccionado **Cable analógico**, pase a la siguiente sección **Opciones de ajuste para la recepción DVB-T**.

Norma de televisión/ color

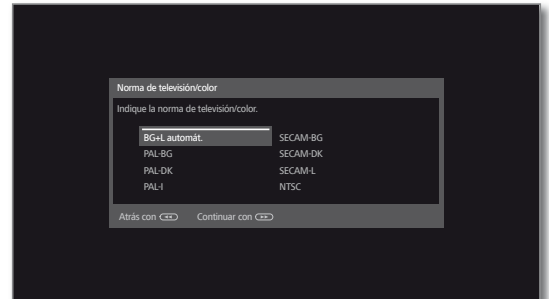

▲ ▼ ◀ ▶ Selección de la norma de color correcta.



» Continuar al siguiente paso.

**I** La selección de la norma de color solo es necesaria si para la localización del televisor se seleccionó **Otros países**. De lo contrario, con la selección de la localización del televisor se establecerán los ajustes específicos del país. El paso se omite a continuación.

### Opciones de ajuste para la recepción DVB-T:

Si en el paso **Conectar cable(s) de antena** de la primera puesta en funcionamiento no ha seleccionado **terrestre (DVB-T)**, pase a la siguiente sección **Opciones de ajuste para la recepción DVB-C**.

Selección de red

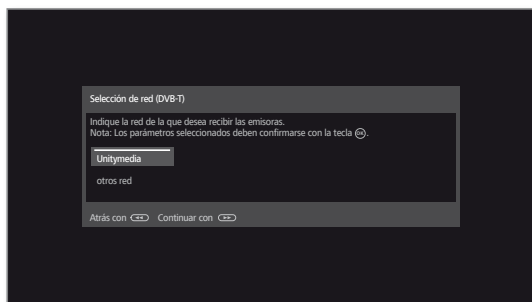

Si hay varias redes de recepción disponibles a través de DVB-T, puede seleccionar la red desde la que desea recibir las emisoras.



▲ ▼ Seleccionar red.  
**OK** Confirmar selección.



▶▶ Continuar al siguiente paso.

Ajustes

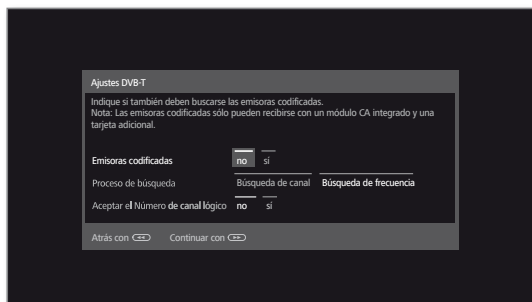

▲ ▼ ◀ ▶ Seleccionar y adaptar los ajustes para la recepción DVB-T.

Emisoras codificadas

Puede indicar si quiere que durante la búsqueda/actualización se busquen canales codificados. Si selecciona **sí**, se memorizarán todas las emisoras codificadas que se hayan encontrado. Sin embargo, estos canales solo pueden recibirse con un módulo CA y una Smart Card adecuada.

El manejo del módulo CA se describe en el capítulo **Ajustes del sistema**, sección **Extras – Módulo CA**.

Procedimiento de búsqueda

Si quiere realizar una búsqueda automática independientemente de la trama del canal, seleccione como procedimiento **Búsqueda de frecuencia**.

Aceptar el Número de canal lógico

Los canales digitales (DVB-T) se retransmiten en cada país con un número de programa fijo para cada canal, su denominación es Logical Channel Numbers – LCN.

Si ha seleccionado **sí**, los espacios de memoria para canales predefinidos se reciben como espacios de memoria para canales y los canales de las fuentes de señal preferentes se clasifican según el LCN. Además, los canales ya no se pueden desplazar en el resumen de canales.



▶▶ Continuar al siguiente paso.

Tensión de aliment. eléctrica



◀ ▶ Seleccionar tensión de aliment. eléctrica **no / sí**. Si utiliza una antena DVB-T, que necesite una tensión de alimentación (antena activa) y que no reciba alimentación de una fuente de alimentación enchufable, seleccione entonces **sí (5V)** para el suministro de corriente de la antena.

En el capítulo **Ajustes del sistema**, sección **Conexiones – Antena DVB** encontrará informaciones para orientar la antena DVB-T.



▶▶ Continuar al siguiente paso.

### Opciones de ajuste para la recepción DVB-C:

Si en el paso **Conectar cable(s) de antena** de la primera puesta en funcionamiento no ha seleccionado **cable (DVB-C)**, pase a la siguiente sección **Opciones de ajuste para la recepción DVB-S**.

Selección de red

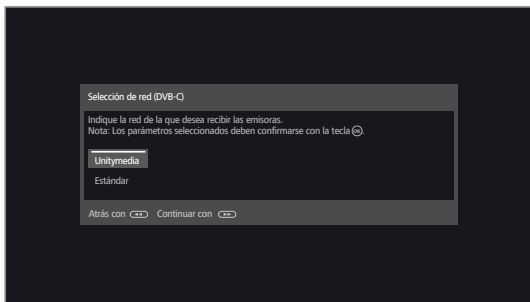

Si hay varias redes de recepción disponibles a través de DVB-C, puede seleccionar la red desde la que desea recibir las emisoras.

Los ajustes comunes de DVB-C se deducen de la selección del lugar de colocación del aparato o red y no deben modificarse.

El alcance de los siguientes ajustes depende de la red seleccionada.



▲ ▼ Selección de red.  
**OK** Confirmar selección.



▶▶ Continuar al siguiente paso.

Ajustes

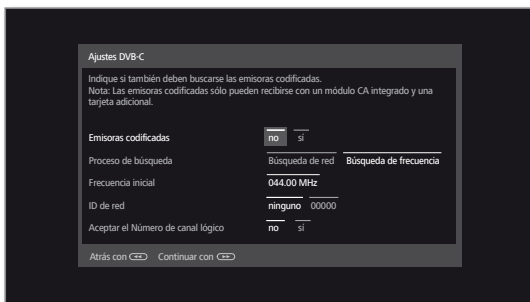

▲ ▼ ◀ ▶ Selección y adaptar los ajustes para la recepción DVB-C.

Emisoras codificadas

Puede indicar si quiere que durante la búsqueda/actualización se busquen canales codificados. Si selecciona **sí**, se memorizarán todas las emisoras codificadas que se hayan encontrado. Sin embargo, estos canales solo pueden recibirse con un módulo CA y una Smart Card adecuada.

El manejo del módulo CA se describe en el capítulo **Ajustes del sistema**, sección **Extras – Módulo CA**.

Procedimiento de búsqueda

Si selecciona aquí **Búsqueda de frecuencia** se buscarán todos los canales que pueden recibirse. Con **Búsqueda de red** se buscan aquellas emisoras que emiten todas las redes que pueden recibirse o solo las que emite la red indicada en **ID de red**.

Frecuencia inicial

Los canales DVB se buscarán en la banda de frecuencia solo por encima de la frecuencia de arranque.

**ID de red** Si aquí selecciona **ninguno**, se buscarán automáticamente las señales DVB de todas las redes de emisoras actuales (recomendado para la mayoría de redes de cable).

Si, por el contrario, introduce una ID de red determinada (necesario en el caso de las redes de algunos países), sólo se buscarán automáticamente las señales DVB de esa red de emisoras.

Puede obtener más información del fabricante de los cables.

Aceptar el Número de canal lógico

Los canales digitales (DVB-C) se retransmiten en cada país con un número de programa fijo para cada canal, su denominación es Logical Channel Numbers – LCN.

Si ha seleccionado **sí**, los espacios de memoria para canales predefinidos se reciben como espacios de memoria para canales y los canales de las fuentes de señal preferentes se clasifican según el LCN. Además, los canales ya no se pueden desplazar en el resumen de canales.



▶▶ Continuar al siguiente paso.

### Opciones de ajuste para la recepción DVB-S:

Si en el paso **Conectar cable(s) de antena** de la primera puesta en funcionamiento no ha seleccionado **satélite (DVB-S / cable x)**, pase a la siguiente sección **Opciones de ajuste para todos los tipos de recepción**.

Selección de red

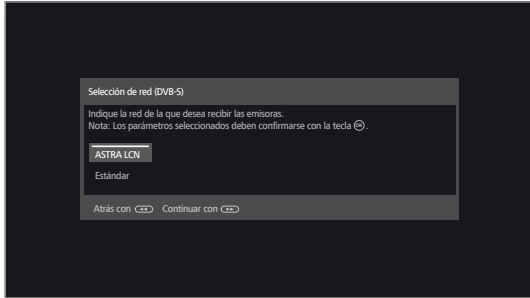

#### ▲ ▼ Seleccionar red.

Si hay varias redes de recepción disponibles a través de DVB-S, puede seleccionar la red desde la que desea recibir las emisoras.



#### ▶▶ Continuar al siguiente paso.

Seleccionar sistema de satélite

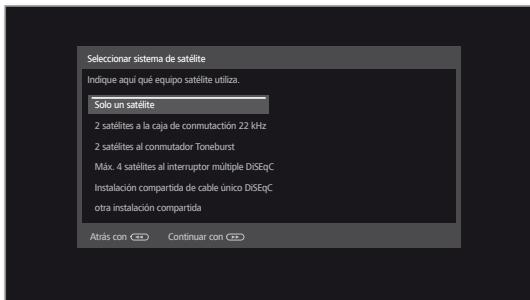

#### ▲ ▼ Seleccionar el sistema de satélite.

Indique la vía de recepción (satélite individual y/o tipo de sistema de satélite) y el/los satélite(s) que recibe. En caso necesario, consulte a su distribuidor.

Las configuración común de la DVB-S se establece a partir de la elección del lugar de colocación del aparato y normalmente no debe modificarse.

Solo un satélite      Recepción de un satélite independiente a través de un LNC conectado (LNB).

2 satélites a la caja de conmutación 22 kHz      Recepción de dos satélites distintos con dos LNC (LNB), que se conectan al televisor mediante una caja de conmutación de 22 kHz.

2 satélites al conmutador Toneburst      Recepción de dos satélites distintos con dos LNC (LNB), que se conectan al televisor mediante un conmutador Tonburst.

Máx. 4 satélites al interruptor múltiple DiSEqC      El televisor incorpora un interruptor DiSEqC al que se conectan hasta cuatro LNC (LNB) para distintos satélites.

Instalación compartida de cable único DiSEqC      Seleccione este ajuste si el televisor está conectado a una instalación de cable único DiSEqC (conforme a EN 50494). Pueden conectarse varios receptores de satélite a un cable de satélite.

otra instalación compartida      Seleccione este ajuste si el televisor está conectado a una instalación de cable único (sin DiSEqC). Pueden conectarse varios receptores de satélite a un cable de satélite.

En comparación con una instalación compartida de cable único DiSEqC, en las instalaciones compartidas de cable único "normales" existen limitaciones en la zona de determinadas frecuencias de recepción.



#### ▶▶ Continuar al siguiente paso.

El proceso de la primera puesta en funcionamiento depende de la instalación de satélite seleccionada en el paso **Seleccionar sistema de satélite**.

Las diferentes instalaciones de satélite se describen en las siguientes secciones de la primera puesta en funcionamiento.

**Opciones de ajuste para el sistema de satélite (solo un satélite):**

Seleccionar satélites

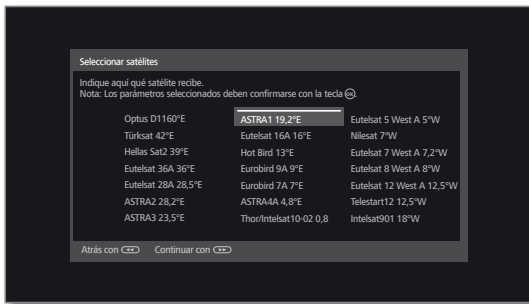

▲ ▼ ◀ ▶ Seleccionar satélite.  
**OK** Confirmar selección.



▶▶ Continuar al siguiente paso.

Doble banda/  
Banda única

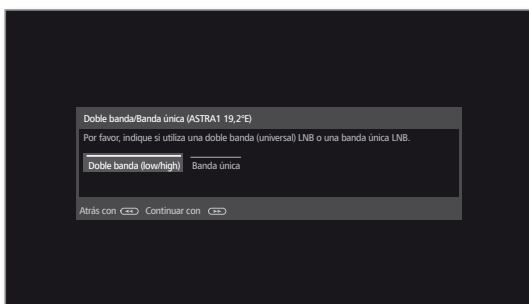

◀ ▶ Seleccionar **Doble Banda (low/high)** o **Banda única**.  
Aquí se indica si se utiliza un LNB de banda dual (universal) o LNB de banda única.



▶▶ Continuar al siguiente paso.

Frecuencias-LNC

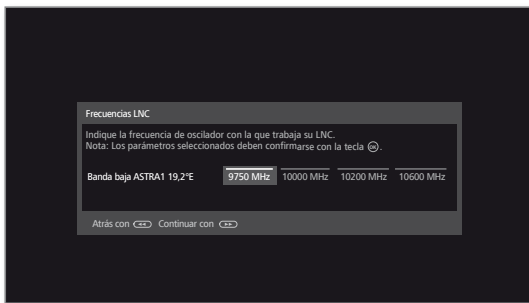

▲ ▼ ◀ ▶ Ajustar las frecuencias LNC.  
**OK** Aceptar ajustes.

**i** Si en el paso **Doble Banda/única** utilizó el ajuste **Banda única**, solo deberá determinar la frecuencia LNC para la banda baja.

Normalmente no es necesario cambiar los valores de Banda alta y Banda baja, excepto si el LNC (LNB) de su instalación de satélite utiliza una frecuencia de oscilación distinta (importante para la indicación de la frecuencia).



▶▶ Continuar al siguiente paso.

Continuar con **Opciones de ajuste para la recepción DVB-S (continuación)**.

**Opciones de ajuste para el sistema de satélite (2 satélites a la caja de conmutación 22 kHz/2 satélites la conmutador Toneburst):**

Seleccionar satélites

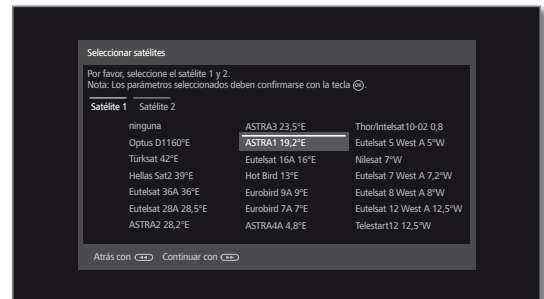

▲ ▼ ◀ ▶ Marcar **Satélite 1 / Satélite 2**.  
▲ ▼ ◀ ▶ Seleccionar satélite.  
**OK** Aceptar ajustes.



▶▶ Continuar al siguiente paso.

Frecuencias LNC  
(caja de conmutación 22 kHz)

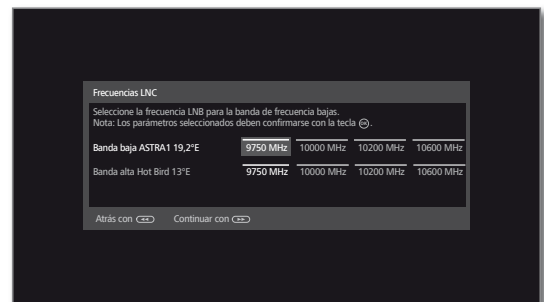

Frecuencias LNC  
(interruptor Toneburst)



▲ ▼ ◀ ▶ Ajustar las frecuencias LNC.  
**OK** Aceptar ajustes.

Normalmente no es necesario cambiar los valores de Banda alta y Banda baja, excepto si el LNC (LNB) de su instalación de satélite utiliza una frecuencia de oscilación distinta (importante para la indicación de la frecuencia).



▶▶ Continuar al siguiente paso.

Continuar con **Opciones de ajuste para la recepción DVB-S (continuación)**.

## Opciones de ajuste para el sistema de satélite (Máx. 4 satélites al interruptor DiSEqC):

### Ajustes interruptor-DiSEqC



▲ ▼ ◀ ▶ Seleccionar y adaptar la configuración para el interruptor DiSEqC.  
**OK** Aceptar ajustes.

**Tasa de repetición** La tasa de repetición determina la frecuencia de funcionamiento de DiSEqC. Solo es necesaria una repetición en los sistemas en cascada.

**Tensión de mando** La tensión de mando controla el paso de las distintas etapas de polarización (horizontal/vertical) en los componentes que no disponen de DiSEqC (por ejemplo, el mando de Single LNBs a través del interruptor DiSEqC).

**Señal de 22 kHz** La señal de 22 kHz controla el cambio entre Banda alta y Banda baja en el ajuste **Banda**. El ajuste **Posición** controla la selección de los satélites en los componentes que no disponen de DiSEqC.

**Toneburst** El Toneburst controla con los ajustes **Posición** y **Opción** la selección de los satélites en los componentes que no disponen de DiSEqC pero sí de Toneburst.



▶▶ Continuar al siguiente paso.

### Selección de satélites

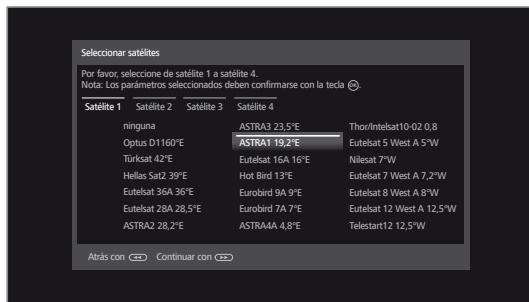

▲ ▼ ◀ ▶ **Satélite 1 ...** Marcar **Satélite 4**.  
 ▲ ▼ ◀ ▶ Seleccionar satélite.  
**OK** Aceptar ajustes.



▶▶ Continuar al siguiente paso.

### Frecuencias LNC



▲ ▼ ◀ ▶ Ajustar las frecuencias LNC.  
 En circunstancias normales, no necesita cambiar los valores.  
**OK** Aceptar ajustes.



▶▶ Continuar al siguiente paso.

Continuar con **Opciones de ajuste para la recepción DVB-S (continuación)**.



## Opciones de ajuste para el sistema de satélite (Instalación compartida de cable único DiSEqC):

Número de cables de antena de satélite

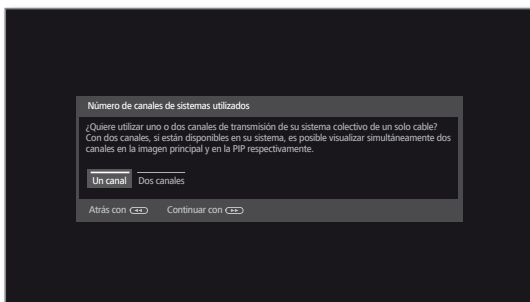

◀ ▶ Seleccionar **Un canal** o **Dos canales**.

Indique si para su instalación compartida de cable único utiliza uno o dos canales de transmisión. En caso de dos canales: siempre que los tenga a disposición de su sistema, en la pantalla principal y en el PIP podrá ver simultáneamente dos canales distintos. En su distribuidor especializado obtendrá más información acerca de su sistema.



▶▶ Continuar al siguiente paso.

Instalación compartida de cable único DiSEqC

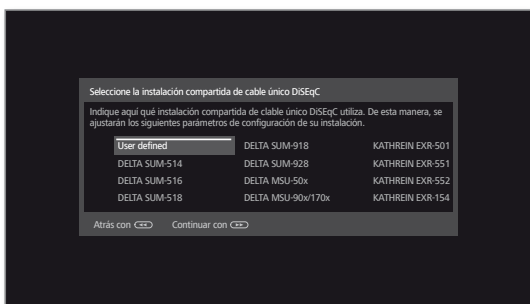

◀ ▶ ◀ ▶ Seleccionar la instalación compartida de cable único DiSEqC.



▶▶ Continuar al siguiente paso.

Seleccionar satélites

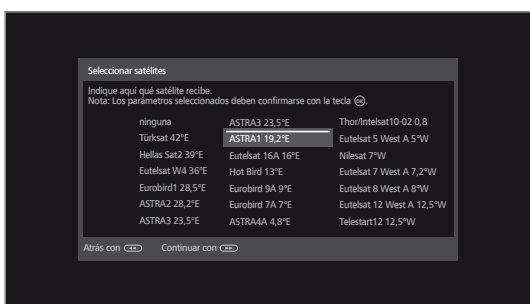

◀ ▶ ◀ ▶ Seleccionar satélites de la lista, **OK** Confirmar selección.



▶▶ Continuar al siguiente paso.

Frecuencias-LNC

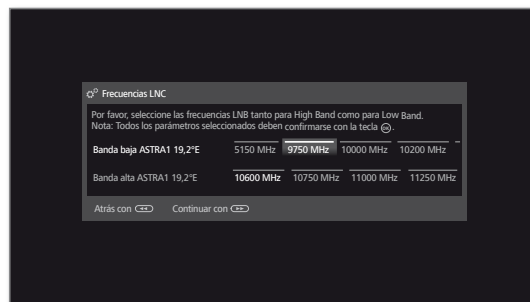

◀ ▶ ◀ ▶ Ajustar las frecuencias LNC.

Normalmente no es necesario cambiar los valores de Banda alta y Banda baja, excepto si el LNC (LNB) de su instalación de satélite utiliza una frecuencia de oscilación distinta (importante para la indicación de la frecuencia).

**OK** Aceptar ajustes.



▶▶ Continuar al siguiente paso.

Registro manual (para toma ANT SAT)



◀ ▶ ◀ ▶ Seleccionar y adaptar la configuración para la instalación compartida de cable único DiSEqC.

**OK** Aceptar ajustes.

Canal de transmisión

Seleccione el canal de transmisión deseado.

Frecuencia de transmisión

Seleccione la frecuencia de transmisión asociada.

Protección mediante PIN

Mientras su instalación lo permita, podrá proteger sus datos de transmisión de otros usuarios mediante un PIN.

Elegir/modificar PIN

Aquí puede fijar y modificar el PIN para la protección mediante PIN. Solo es posible si se seleccionó Protección mediante PIN **si**.



▶▶ Continuar al siguiente paso.

Continuar con **Opciones de ajuste para la recepción DVB-S (continuación)**.

## Opciones de ajuste para el sistema de satélite (otra instalación compartida):

Seleccionar satélites

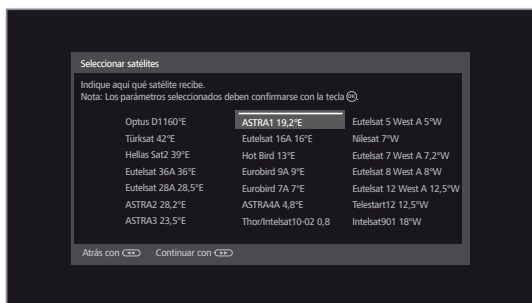

▲ ▼ ◀ ▶ Seleccionar satélite.  
**OK** Confirmar selección.



▶▶ Continuar al siguiente paso.

Frecuencias-LNC  
Tensión de aliment. eléctrica



▲ ▼ ◀ ▶ Seleccionar y adaptar la configuración.

Frecuencia-LNC En circunstancias normales, no necesita cambiar los valores, a no ser que el LNC (LNB) de su sistema de satélite utilice una frecuencia de oscilador distinta (importante para la indicación de frecuencia).

Tensión de aliment. eléctrica Si su aparato está conectado a una instalación de cableado sin suministro de tensión externo, podrá conectar adicionalmente el suministro de la antena (13 o 18 V / 500 mA máx.).



▶▶ Continuar al siguiente paso.

Continuar con **Opciones de ajuste para todos los tipos de recepción.**

## Opciones de ajuste para la recepción DVB-S (continuación):

Recepción de prueba

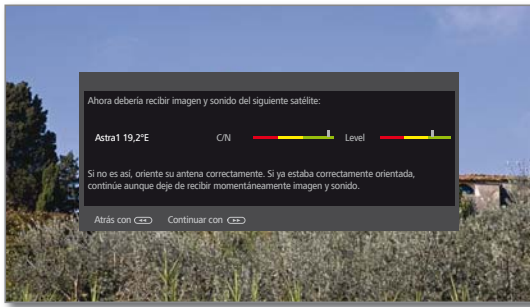

Después de realizar los ajustes anteriores, debería recibir la imagen y el sonido de los satélites seleccionados (sólo es posible con Astra1 y HOTBIRD).



» Continuar al siguiente paso.

Ajustes

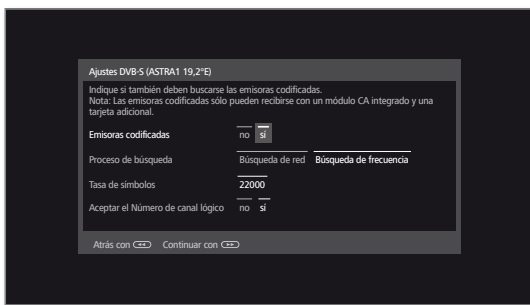

▲ ▼ ◀ ▶ Seleccionar y adaptar la configuración.

Si se reciben varios satélites, deberán llevarse a cabo los siguientes ajustes para cada satélite. Dependiendo del satélite o red seleccionado, puede darse que el alcance de los ajustes varíe.

**Emisoras codificadas** Puede indicar si quiere que durante la búsqueda/actualización se busquen canales codificados. Si selecciona **sí**, se memorizarán todas las emisoras codificadas que se hayan encontrado. Sin embargo, estos canales solo pueden recibirse con un módulo CA y una Smart Card adecuada. El manejo del módulo CA se describe en el capítulo **Ajustes del sistema**, sección **Extras – Módulo CA**.

**Procedimiento de búsqueda** Si selecciona aquí **Búsqueda de frecuencia** se buscarán todos los canales que pueden recibirse. Con **Búsqueda de red** se buscarán en todas las redes que pueden recibirse aquellos canales que emiten esas redes. **i** Este paso podría omitirse en función de la red seleccionada.

**Tasa de símbolos** El proveedor de la televisión por satélite especifica las tasas de símbolos y, por lo general, no deben modificarse.

Aceptar el Número de canal lógico Los canales digitales (DVB-S) se retransmiten en cada país con un número de programa fijo para cada canal, su denominación es Logical Channel Numbers – LCN.

Si ha seleccionado **sí**, los espacios de memoria para canales predefinidos se reciben como espacios de memoria para canales y los canales de las fuentes de señal preferentes se clasifican según el LCN. Además, los canales ya no se pueden desplazar en el resumen de canales.



» Continuar al siguiente paso.

Continuar con **Opciones de ajuste para todos los tipos de recepción**.

## Opciones de ajuste para todos los tipos de recepción:

Idiomas de subtítulos y audio (solo para DVB)



▶ ◀ ◂ ◃ Seleccione los idiomas e idiomas alternativos para subtítulos y audio en programas DVB.

**OK** Confirmar selección.



▶▶ Continuar al siguiente paso.

Comprobar los ajustes de búsqueda

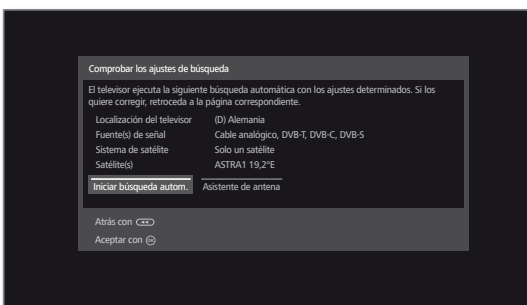

Verá una pantalla general con los ajustes seleccionados. Con la tecla ◀◀ puede retroceder paso a paso para modificar los ajustes en caso de que así lo desee.



**OK** Iniciar búsqueda autom.

El aparato buscará ahora canales y emisoras de televisión y radio.

Se buscan emisoras de forma secuencial en las fuentes de señales utilizadas. El progreso de la búsqueda se indica mediante una barra de estado.

**i** Al ejecutar nuevamente la primera puesta en servicio (mediante vista **Home** en **Ajustes del sistema** → **Extras**) se eliminan **todas** las emisoras guardadas en este lugar.

Info búsqueda de canales



Se muestra el número de canales de televisión encontrados.



▶▶ Continuar al siguiente paso.

Se muestra el número de emisoras de radio encontradas.



▶▶ Continuar al siguiente paso.

Bloquear según la edad



◀ ▶ Seleccione **Bloqueo por edad a partir de...**  
**OK** Confirmar selección.

Aquí puede introducir un límite de edad para su televisor. Los programas DVB que tienen un código de edad se bloquean y sólo se pueden ver si se introduce el correspondiente código secreto.

En diferentes países desaparece la selección **sí/no** con determinados proveedores de programas y debe introducirse obligatoriamente un límite de edad.



▶▶ Continuar al siguiente paso.

Hora y fecha



**i** Este paso podría omitirse en función de la red seleccionada.

▶ ◀ Seleccione hora/fecha.

Si todavía no se han introducido los datos de hora y fecha o no son correctos, indique aquí los valores correctos utilizando las teclas numéricas.



▶▶ Continuar al siguiente paso.

## Reproducción de sonido a través de ...

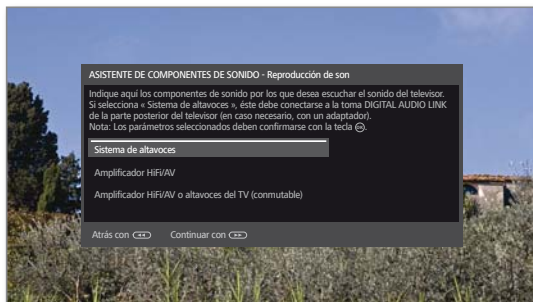

- ▲ ▼ Seleccionar el componente de sonido.
- OK** Confirmar selección.

Con esta selección está indicando los componentes por los que le gustaría escuchar el sonido del televisor. Según la selección se inicia el asistente de componentes de sonido, que le permite llevar a cabo los siguientes ajustes.

El asistente de componentes de sonido se describe detalladamente en el capítulo **Ajustes del sistema**, sección **Conexiones – Componentes de sonido** y puede iniciarse en cualquier momento, incluso fuera de la primera puesta en funcionamiento.



- ▶▶ Continuar al siguiente paso.

## Configuración de red

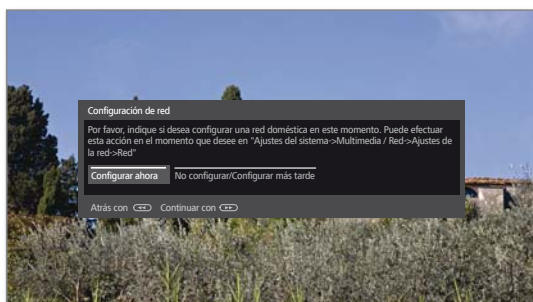

- ◀ ▶ Seleccionar opción.

Con esta selección indicará si quiere configurar ahora el adaptador de red existente.

**Configurar ahora:** realizar los ajustes para el adaptador de red y servidor proxy (véase el capítulo **Ajustes del sistema**, sección **Imagen**).

**No configurar/Configurar más tarde:** saltar configuración del adaptador de red.



- ▶▶ Continuar al siguiente paso.

## Info actualización de software



- ▶▶ **Terminare asistente.**

Si se selecciona **informar sobre nuevo software**, su televisor comprueba automáticamente a intervalos determinados si hay software disponible en Internet más reciente que el instalado en su televisor.

Un mensaje en pantalla le informa de si se encontró un nuevo software.



- Back:** Finalizar el asistente.

El asistente primera puesta en funcionamiento ha finalizado.

## El televisor como monitor

También puede utilizar su televisor como simple monitor, por ejemplo, si lo utiliza exclusivamente con un PC. Los sintonizadores (Tuner) del televisor no pueden utilizarse con este modo de funcionamiento.

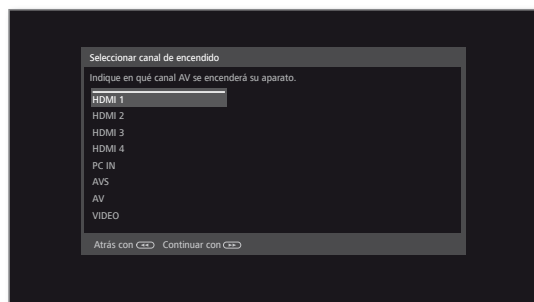

- ▲ ▼ Seleccionar conexión AV.

La conexión AV seleccionada aparecerá al encender el televisor.



- ▶▶ Continuar al siguiente paso.

La primera puesta en servicio continúa en el punto **Fecha y hora**.

## Vista Home

La vista **Home** es la página central de resumen sobre todos los modos de funcionamiento del televisor.

La barra de selección izquierda le permite acceder a los modos de funcionamiento **TV**, **Vídeo**, **Audio/Radio**, **Foto** y **Web**. Mediante la **Configuración del sistema** accederá a otras funciones y puede configurar su televisor.

La parte derecha de la pantalla muestra los favoritos (véase también la columna derecha) y las fuentes disponibles, en función del modo seleccionado.

**i** Según el equipamiento del aparato, la conexión de red, la disponibilidad de servidores o medios y los dispositivos conectados, podría variar la cantidad de puntos que pueden seleccionarse.

### Acceder a la vista Home

HOME

**HOME:** Acceder a la vista **Home**.

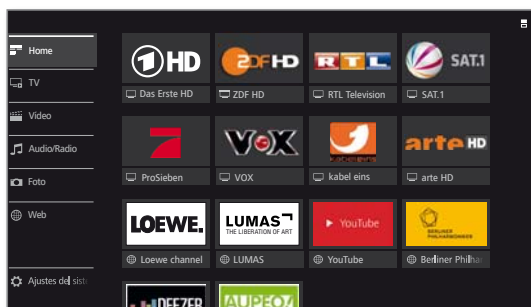

◀ ▶ ▲ ▼ Seleccionar punto del menú / favorito / fuente.  
**OK** Acceder.

### Descripción de las distintas áreas/funciones:



**Home:** en el punto Inicio se agrupan todos los favoritos de las diferentes zonas.



**TV:** mediante el punto **TV** puede acceder a los favoritos de TV y diferentes fuentes como, p. ej., listas de canales, EPG, temporizador).

Para obtener más información, consulte el capítulo **TV**.



**Vídeo:** A través del punto **Vídeo** se accede a vídeos de fuentes locales (USB, red doméstica) y online.

Para obtener más información, consulte el capítulo **Vídeo**.



**Audio/Radio:** En el punto **Audio/Radio** encontrará archivos de música de sus servidores y medios de almacenamiento USB locales así como radio DVB y radio por internet.

Para obtener más información, consulte el capítulo **Audio/Radio**.



**Foto:** Con el punto del menú **Foto** puede ver en el televisor imágenes de sus medios locales.

Para obtener más información, consulte el capítulo **Foto**.



**Web:** Aquí tendrá acceso a contenidos multimedia en Internet (MediaNet), así como a un navegador web completo.

Para obtener más información, consulte el capítulo **Web**.



**Ajustes del sistema:** En el punto del menú **Ajustes del sistema** se encuentra el menú de configuración del televisor con los ajustes para, p. ej., imagen, sonido, conexiones o componentes de sonido.

Para obtener más información, consulte el capítulo **Ajustes del sistema**.

## Vista Home - Favoritos

A la derecha de los modos de funcionamiento individuales puede ver sus favoritos.

Al seleccionar el modo de funcionamiento se filtran los favoritos. Cuando se selecciona **Home** se muestran juntos los favoritos de todos los modos de funcionamiento.

**i** Tras la primera puesta en funcionamiento, en función del lugar de instalación del televisor y de la conexión a Internet existente, habrá establecidos algunos favoritos (p. ej., canales de TV, enlaces de Internet).

### Fijar favoritos

En los modos de funcionamiento del televisor puede fijar como favorito el objeto activo (p. ej., canal, título de música, página de teletexto, sitio web, foto, etc.). El objeto activo se añade como favorito en el modo de funcionamiento seleccionado y se incluye al final.



Fijar favorito.

Si hay más favoritos de los que pueden mostrarse en una página de la pantalla, esto se indicará en la vista **Home** mediante un símbolo rectangular en la línea superior. Por ejemplo:



Hay tres páginas de pantalla con favoritos. Se muestra la primera de ellas. La representación con los símbolos para la selección de fuentes es equivalente.



**P+/P-** avanzar y retroceder por las páginas individuales.

### Editar favoritos

Puede editar los favoritos existentes a través de la vista **Home**. Modifique el orden de sus favoritos según desee o elimine los favoritos que ya no necesite.

HOME

**HOME:** Acceder a la vista **Home**.



◀ ▶ ▲ ▼ Seleccionar los favoritos que se modificarán.

MENU

**MENU:** Modificar favorito.

Desplazar o eliminar favoritos (véase abajo).

### Desplazar favoritos



◀ ▶ ▲ ▼ Desplazar favorito a una nueva posición.

BACK

**BACK:** Finalizar proceso.

### Borrar favoritos

TEXT

**TEXT:** Eliminar favorito seleccionado.

BACK

**BACK:** Finalizar proceso.

## Vista Home - Fuentes

A la derecha junto a los favoritos, en caso de existir, encontrará la selección de las fuentes en los modos de funcionamiento individuales.

En función del modo de funcionamiento, estas pueden ser, p. ej., diferentes listas de canales (analógicos, DVB-T, DVB-C, DVB-S, lista AV, lista de canales ampliada), radio DVB, radio por internet, lista de temporizador, MediaNet, memorias USB externas, servidor de medios en la red o el archivo GD del disco duro integrado.

## TV

En el modo TV, que puede seleccionarse mediante la vista **Home**, puede utilizar las funciones de TV básicas de su televisor. En el modo TV tiene a su disposición numerosas funcionalidades como, p. ej., PIP, EPG y, si el canal lo ofrece, HbbTV.

Mediante la lista de funciones puede acceder a opciones adicionales y ajustes relacionados con el modo TV.

## Ajustar el volumen

### Encendido y apagado del sonido



Sonido desactivado.

Sonido activado: Pulsar nuevamente la tecla o aumentar el volumen con **V+**.

### Ajustar el volumen

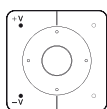

**V+ / V-** Bajar/subir el volumen.

El indicador de volumen se muestra arriba a la derecha.

**i** El indicador de volumen puede desactivarse en el menú en **Ajustes del sistema** → **Manejo** → **otros...** → **Sobreimpresiones**.

## Seleccionar canal/emisora

### Seleccionar canal/emisora con P+ / P-

Con Instant Channel Zapping se puede realizar un cambio rápido de los canales. La tecnología Instant Channel Zapping utiliza en un segundo plano el segundo sintonizador para precargar por orden los siguientes canales. Mediante esta carga previa se puede cargar un muy poco tiempo a este canal.

**i** Durante el uso de la grabadora digital DR+ con disco duro USB externo conectado (funcionamiento Timeshift, grabación en archivo) o en modo PIP, Instant Channel Zapping no está disponible. El cambio se realiza a velocidad „Normal“.

**i** En caso de canales codificados, Instant Channel Zapping solo es posible con limitaciones.

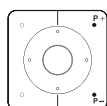

**P+ / P-** Desplazarse hacia arriba y hacia abajo por los canales.

El número y el nombre del canal con título de programa y siguiente programa se muestran brevemente. También se muestra la visualización de estado con hora/fecha y símbolos según el programa.

**i** Los símbolos de la indicación de estado se describen en el capítulo **TV**, sección **Visualización de estado del TV**.

### Seleccionar canal/emisora con las teclas numéricas

**i** Si selecciona una posición no asignada, se pasará al siguiente canal disponible.



pulsación larga

#### Canal/emisora de 1 cifra

Mantener presionada la **tecla numérica** algo más de tiempo: el canal cambia inmediatamente. Pulsar brevemente la **tecla numérica**, el canal cambiará después de 2 segundos (si hay hasta 9 canales almacenados, el cambio es inmediato).



corta corta larga

#### Canal/emisora de 2 y 3 cifras

Pulsar brevemente la primera (y la segunda) **tecla numérica**. Mantener presionada la última **tecla numérica** algo más de tiempo: el canal cambia inmediatamente. Pulsar todas las **teclas numéricas** brevemente, el canal cambia 2 segundos después de la introducción de la última cifra.



todas cortas

#### Canal/emisora de 4 cifras

Pulsar brevemente las cuatro **teclas numéricas**; el canal cambiará enseguida.

## Seleccionar canal/emisora a través de la lista de canales

**i** En modo TV normal, sin otras indicaciones:



**OK** Acceder a la lista de canales/emisoras.

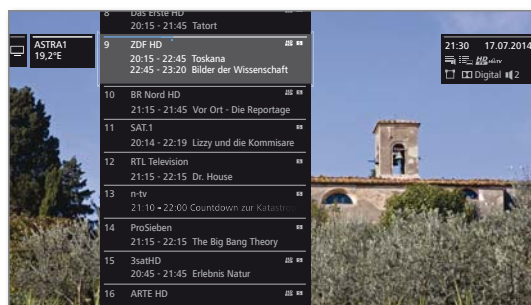

▲ ▼ Marcar canal.

**OK** Se activará el canal marcado.



## Cambiar lista de canales

**i** En modo TV normal, sin otras indicaciones:



**OK** Acceder a la lista de canales/emisoras.

◀ Acceder al resumen de las listas de canales/emisoras.

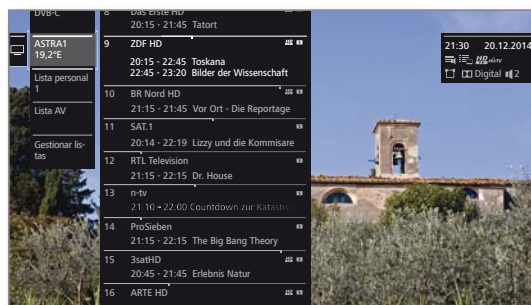

▲ ▼ Marcar la lista deseada.

La lista de canales/emisoras se modifica con arreglo a la selección. La lista se acepta automáticamente.

▶ Cambiar a la nueva lista seleccionada.



## Explicación sobre las listas de canales/emisoras:

**i** La cantidad y las denominaciones de las posibles listas de canales/emisoras dependen de las fuentes disponibles (antenas, redes de recepción, etc.).

ASTRA LCN	En la lista de canales solo se muestran los canales de la fuente / la red de recepción seleccionada.
Análoga	
DVB-C	
DVB-T	
Lista personal	En la lista de canales solo se muestran los canales de la lista personal seleccionada. El nombre de la lista puede modificarse.
Lista AV	En la lista de canales solo se muestran entradas AV.
Gestionar listas	Acceder al menú para la edición de las listas de canales ( <b>Ajustes del sistema</b> → <b>Emisoras</b> → <b>Lista de canales de TV</b> ).

## Seleccionar canal/emisora a través de la lista ampliada de canales/emisoras

**i** En modo TV normal, sin otras indicaciones:



**OK** Pulsación larga: Acceder a la lista ampliada de canales/emisoras.

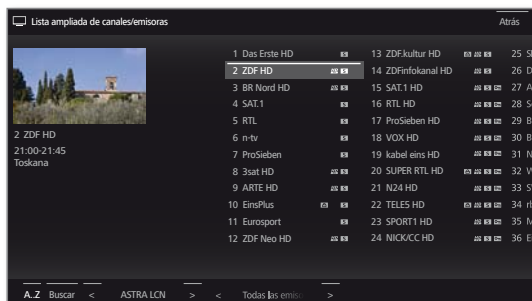

**P+ / P-** Desplazarse por las páginas en la lista de canales.



**▲ ▼ ◀ ▶** Marcar canal.  
**OK** Se activará el canal marcado.

O:



Con clasificación numérica: Introducir el número del canal. La marca salta al canal seleccionado.



**OK** Se activará el canal marcado.



Con clasificación alfabética: Introducir la letra de inicio. Se marcará el primer canal que corresponda a la letra introducida.



**▲ ▼ ◀ ▶** Marcar canal.  
**OK** Se activará el canal marcado.

## Opciones de filtro y clasificación de la lista ampliada de canales/emisoras

Mediante los botones en la línea inferior de la lista ampliada de canales/emisoras puede filtrar y clasificar la lista según diferentes opciones.



**MENU:** cambiar entre lista y línea inferior.

0..9 Clasificación numérica de la lista de canales/emisoras.

A..Z Clasificación alfabética de la lista de canales/emisoras.

Buscar Aquí puede buscar canales de forma específica. La introducción del nombre del canal se realiza mediante el teclado en pantalla. La entrada se describe en el capítulo **Información general sobre el manejo**.

Fuente de señal Seleccionar fuente de señal cuyos canales deben mostrarse en la lista de canales ampliada (p. ej. Analógica, DVB-C, DVB-T, ASTRA LCN, Lista personal, Lista AV).

Todas las emisoras Aquí puede filtrar el alcance de la lista de canales según diferentes criterios. Se puede mostrar **Todas las emisoras**, solo canales **HD**, canales que están **Bloqueado** o **Codificado** o **Sin codificar**, canales que están **CI+ protegido**.

## Seleccionar canal/emisora mediante listas personales

Puede guardar sus canales preferidos en listas personales (p. ej. para varios usuarios). Cada lista personal puede incluir hasta 99 canales.

**i** Lista personal existente (creación de una nueva lista personal mediante **Gestionar listas → Nueva lista personal**).

**i** En modo TV normal, sin otras indicaciones:



**OK** Acceder a la lista de canales/emisoras.  
◀ Acceder al resumen de las listas de canales/emisoras.

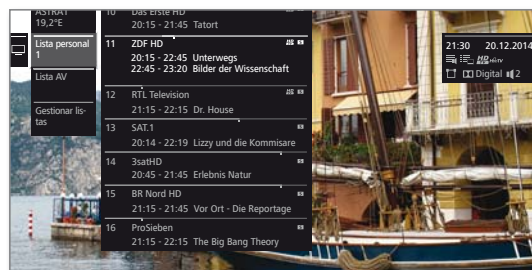

◀ ▶ Marcar la lista personal deseada. La lista de canales/emisoras se modifica con arreglo a la selección. La lista se acepta automáticamente.  
▶ Cambiar a la nueva lista seleccionada.



▶ ▶ Marcar canal.  
**OK** Se activará el canal marcado. O:



Acceder al canal directamente con las **teclas numéricas**.

## Significado de los símbolos que aparecen detrás de los nombres de los canales:



Canal bloqueado (llave niños).



Canal de HDTV.



Canal de DVB-T (digital terrestre vía antena).



Canal de DVB-C (digital por cable).



Canal de DVB-S (digital por satélite).



Canal codificado.

## Historial

En el historial se guardan los últimos canales abiertos.

**i** En modo TV normal, sin otras indicaciones:



**Tecla amarilla:** abrir el historial.



▶ ▶ Seleccionar entrada.  
**OK** acceder.



También puede acceder directamente al último canal: Mantenga pulsado el **tecla amarillo**: acceder al último canal<sup>4</sup>.

<sup>4</sup> a partir de la versión de software 2.1.x.



## Visualización de estado del TV

**i** En modo TV normal, sin otras indicaciones:

INFO

**INFO:** Mostrar visualización de estado del TV.



Arriba a la izquierda, en el campo marcado, verá el número y el nombre del canal, la hora de emisión y (en caso de que esté disponible) el título del programa actual.

La barra (si se dispone de una) muestra el estado de avance del programa que se está viendo. Si hay más información disponible sobre el programa actual, podrá acceder a ella pulsando de nuevo la **tecla INFO**.

Asimismo, en canales DVB se mostrará en el campo de la derecha la información relativa al siguiente programa.

El campo arriba a la derecha muestra la hora, la fecha y, en función del canal DVB y según la disponibilidad, diferentes informaciones adicionales que se representan mediante símbolos (véase la columna derecha).

Abajo a la derecha se muestra una ventana con información relativa a las teclas. La visualización automática de la información relativa a las teclas puede desactivarse con la visualización de estado a través de **Ajustes del sistema → Configuración → otros ... → Sobreimpresiones → Información sobre teclas**.

Mediante una pulsación larga de la **tecla INFO** se puede mostrar la explicación sobre teclas con independencia de la visualización de estado (véase también el capítulo **Sobreimpresiones**, sección **Explicación de las teclas**).







La visualización de estado del TV se muestra automáticamente con cada cambio de canal.

Después de que transcurra el tiempo de visualización desaparece automáticamente la visualización de estado del TV.





Para ocultar el la visualización de estado del TV manualmente antes de que transcurra el tiempo de visualización, pulse la **tecla BACK**.

## Explicación sobre los símbolos en la visualización de estado del TV:







Símbolos generales:

-  Selección de idioma/sonido disponible.
-  Subtítulos disponibles.
-  Selección de canal para proveedores de varios canales.
-  Programa en 3D<sup>1</sup>.
-  Programa en HDTV.
-  HbbTV disponible en este canal.

Señal de sonido transmitida:

- Mono** Transmisión de sonido mono analógica.
- Sonido dual** Transmisión de sonido dual (sonido1/sonido2) analógica.
- 1+1** Transmisión de sonido dual (sonido1/sonido2) digital.
- Estéreo** Transmisión de sonido estéreo analógica.
- Estéreo (AAC+)** Transmisión de sonido estéreo (HEAAC).
-  Transmisión de sonido estéreo digital (PCM).
-  **Digital** Transmisión de sonido Dolby Digital (DD).
-  **Digital+** Transmisión de sonido Dolby Digital+ (DD+).
-  **Digital (AAC+)** Transmisión de sonido Dolby Digital AAC+ (HEAAC).
- MPEG** Transmisión de sonido MPEG.

Canales de sonido transmitidos:

-  DD 1.0 / Mono
-  DD 2.0 / MPEG 2.0
-  DD 3.0
-  DD 4.0
-  DD 5.0
-  DD 2.1
-  DD 3.1
-  DD 4.1
-  DD 5.1

<sup>1</sup> 3D Función disponible para los modelos seleccionados.

## Lista de funciones (modo TV)

La lista de funciones contiene ajustes y opciones adicionales. Los puntos individuales de la lista se explican brevemente a continuación.

**i** Es posible abrir la lista de funciones para el canal actual o para la lista de canales seleccionada. En función cómo se abra algunos puntos de la lista podrían no estar disponibles.

**MENU**

Lista de funciones del canal actual:

**MENU:** Acceder a la lista de funciones.



Lista de funciones de la lista de canales seleccionada:

**OK** Acceder a la lista de canales/emisoras.  
▶ Acceder a la lista de funciones.



▲ ▼ Seleccionar la función.  
**OK** Acceder.

### Explicación sobre los símbolos en la lista de funciones:

- Abrir la **Lista ampliada de canales/emisoras**.
- Acceder a la selección de **Idioma / Sonido**. Los formatos de sonido ofrecidos, así como sus denominaciones, dependen del programa emitido.  
**i** El punto del menú solo se muestra si hay disponibles varios idiomas/pistas de sonido.
- Acceder a la selección de **Subtítulos**.  
**i** El punto del menú solo se muestra si hay disponibles subtítulos.
- Abrir diálogo de grabación para programar una **Grabación**.
- Ajustar **Modo de audición** (número de altavoces).
- Acceder a **Ajustes de sonido**.
- Acceder a volumen de los auriculares y ajustar.  
**i** El punto del menú solo se muestra si hay conectados unos auriculares en el televisor.
- Acceder a **Ajustes de imagen**.
- Activar **PIP**.
- Desplazar la imagen verticalmente hacia arriba/abajo.
- Apagar la pantalla.  
Volver a encender la pantalla: **OK**, **BACK** o **Tecla verde**.  
**i** El punto del menú solo se muestra si radio DVB, radio por internet u otra fuente AV está activa.
- Añadir canal actual como **Favorito** en la vista **Home**.
- A-Z** Cambiar la **Selección** de la clasificación de la lista de canales entre numérica y alfabética.  
**i** Se muestra el punto del menú cuando se abre la lista de funciones de la lista de canales (ver arriba).

### Explicación sobre los símbolos en la lista de funciones (continuación):

- Acceder a **Modificar lista de canales/emisoras**.  
Borrar, desplazar canales, restablecer canales borrados.  
**i** Se muestra el punto del menú cuando se abre la lista de funciones de la lista de canales (véase la columna izquierda).
- Acceder a **Cambiar el nombre**.  
Es posible cambiar el nombre de los canales analógicos y la denominación de las conexiones de la lista de AV.
- Acceder a **Guardar emisoras**.  
Añadir canal actual a una lista de favoritos.  
**i** El punto del menú solo se muestra si existe al menos una lista de favoritos.

## Lista AV

### Seleccionar fuente AV con la Lista AV

**i** En modo TV normal, sin otras indicaciones:



Abrir **Lista** de canales **AV**.



▼ ▲ Seleccionar la conexión deseada,  
**OK** Cambiar.

Si la fuente AV seleccionada transmite una señal (imagen), debería verse ahora.

En caso de selección **VIDEO**, se cambia a la fuente de señales **Cable analógico**, canal **E36**. El televisor puede representar la señal de un reproductor mediante la entrada de antena **ANT TV**.

### Reproducir solo sonido de la fuente AV (pantalla apagada)

Para reproducir únicamente el sonido de un dispositivo de reproducción (p. ej., reproductor MP3), pueden seleccionarse las fuentes AV de modo que la pantalla se apague.

**i** Al desconectar la pantalla disminuye el consumo de potencia del televisor.



Abrir lista de canales AV.



▼ ▲ Seleccionar la conexión deseada,  
**OK** Mantener pulsado durante dos segundos como mínimo.

### Seleccionar fuente AV mediante la lista de canales

**i** En modo TV normal, sin otras indicaciones:



**OK** Acceder a la lista de canales/emisoras.  
◀ Acceder al resumen de las listas de canales/emisoras.

▼ ▲ Seleccionar **Lista AV**.  
Se muestra la lista AV.

▶ Cambiar a la lista AV.

▼ ▲ Seleccionar la fuente AV deseada,  
**OK** Cambiar a fuente AV.

## Guía electrónica de programación – EPG

EPG significa Electronic Programme Guide y le proporciona información sobre los programas en la pantalla. Este sistema le permite ver la información sobre los programas actuales como si hojeara una revista. Además puede clasificar los programas por temas, preseleccionar programas y programar grabaciones.

### Iniciar y finalizar EPG

EPG

**EPG:** Conectar/desconectar EPG.

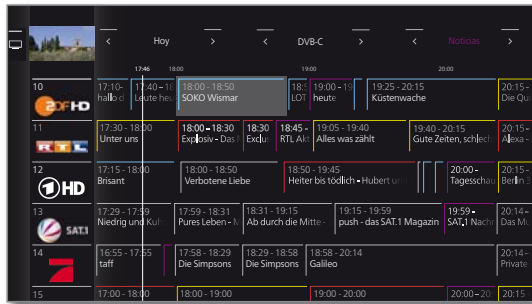

- i** EPG solo está disponible para canales DVB.
- i** Al iniciar por primera vez la guía EPG se inicia un asistente que le conduce por los ajustes previos necesarios.
- i** En función de la cantidad de canales seleccionados para EPG, las informaciones de programas pueden tardar un tiempo en mostrarse.

### Asistente EPG

En este diálogo se determina para qué canales deben registrarse y mostrarse datos de EPG. Con el número de canales aumenta la duración de la adquisición de datos nocturna. Por motivos de claridad, recomendamos seleccionar solo aquellos canales que vea con regularidad.

Al iniciar por primera vez la EPG:



►► Continuar los asistentes y acceder a la selección de canales EPG.

MENU

**MENU:** Alternar entre la lista de canales/emisoras y los botones en la línea inferior.

Cambiar lista de canales:



◀ ▶ ▲ ▼ Marcar lista de canales/emisoras en la línea inferior.

**OK** Seleccionar lista de canales/emisoras deseada.

Seleccionar canales/emisoras para EPG:



◀ ▶ ▲ ▼ Marcar canales individuales.  
**OK** Seleccionar / quitar canales para EPG.

Para la visualización en la EPG los canales seleccionados están marcados con una marca de selección .

O:



◀ ▶ ▲ ▼ Seleccionar **Marcarlos todos**.  
**OK** Se activan todos los canales de la lista de canales para EPG.

O:



◀ ▶ ▲ ▼ Seleccionar **Cancelar todos los marcados**.  
**OK** No se activará ningún canal para EPG.

### Significado de los colores en la EPG

Las marcas de color le indican el género del correspondiente programa. Si se filtra mediante la selección de género en la línea de cabecera se resaltan los programas del género seleccionado.

	Películas
	Noticias
	Espectáculos
	Deporte
	Niños
	Música
	Arte
	Social
	Educación
	Aficiones
	Series

### Manejo de la EPG

En la columna izquierda hay una relación de los canales de la fuente/ lista de canales seleccionada (p. ej., DVB-C, Lista personal). Mediante los botones en la línea de cabecera de la guía de programas puede seleccionar el día del avance de programación, cambiar la fuente así como filtrar los programas por tipo de programa (género).



**P+ / P-** Desplazarse por las páginas en la lista de canales.



▼ ▲ Desplazarse por la lista de canales.

◀ ▶ Desplazarse por los programas.

**OK** pulsación breve: (el programa marcado se emite actualmente): EPG se cerrará y se abrirá el programa.

pulsación breve: (el programa marcado todavía no ha comenzado): se muestran informaciones detalladas sobre el programa seleccionado.

pulsación larga: cambiar vista previa al canal del programa marcado.



**INFO:** pulsación breve: mostrar informaciones detalladas sobre el programa seleccionado (véase la columna derecha).

pulsación larga: mostrar explicaciones sobre teclas.



**REC:** programar la grabación del programa marcado.

Manejo línea de cabecera:

MENU

**MENU:** Cambiar a la línea de cabecera.



◀ ▶ Marcar selección de fecha, fuente, género.

**OK** Realizar cambios.

MENU

**MENU:** Cambiar desde la fecha al género o desde el género a la lista de canales.

## Cambiar al programa actual



- ▲ ▼ Marcar el programa actual.
- OK** pulsación breve: cambiar al programa actual.  
EPG se cerrará.

## Avance de programación



- ▲ ▼ Marcar el canal/la emisora deseado/a en la lista de canales/emisoras.
- OK** pulsación larga: mostrar vista previa.

En la ventana arriba a la izquierda se muestra ahora el programa emitido del canal/la emisora marcado/a.

## Saltar a Hora o Canal/Emisora

- i** La marca debe encontrarse en la lista de canales/emisoras.



Pulsar la **tecla numérica** (0 a 9). Se muestra la ventana **Seleccionar tiempo/seleccionar canal**.

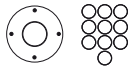

- ▲ ▼ Seleccionar Hora o Canal/Emisora.  
Introducir cifras.

- i** En caso de una indicación de hora siempre se salta primero a la siguiente aparición de la hora indicada (ventana de 24 horas). Si la hora ya ha pasado hoy se muestra la hora indicada del día siguiente.
- i** Las posiciones de memoria de canales/emisoras deben indicarse siempre con cinco posiciones, p. ej., **00001** para posición de programa 1 o **00134** para posición de programa 134.



- OK** Ejecutar salto.

## Acceder a información adicional sobre los programas



**INFO:** Acceder a información detallada.



Si para el programa seleccionado existe más información, esta se mostrará aquí. En la línea inferior encontrará otras opciones para el programa mostrado:

Ver Ver programa de TV seleccionado.

- i** El punto del menú solo está disponible si el programa seleccionado se emite actualmente.

Preseleccionar Preseleccionar el programa seleccionado para verlo / escucharlo más tarde. Información adicional - véase página siguiente.

- i** El punto del menú solo está disponible si el programa seleccionado todavía no ha comenzado.

- i** Según el ajuste previo, el televisor podría activarse desde el modo de espera.

Borrar preselección Para programas con preselección fijada, puede volver a quitar la preselección.

Lista del temporizador Acceder a la lista del temporizador.

● Programar la grabación del programa seleccionado. (grabación)

★ Programar la grabación del programa seleccionado. Favorito Al mismo tiempo, se añade una entrada a los favoritos de **Home** en cuanto comienza la grabación.

## Programar grabación mediante EPG

Puede programar cómodamente grabaciones de programas mediante la EPG.



◀ ▶ ◂ ◃ Selecciona la emisión que desea grabar.

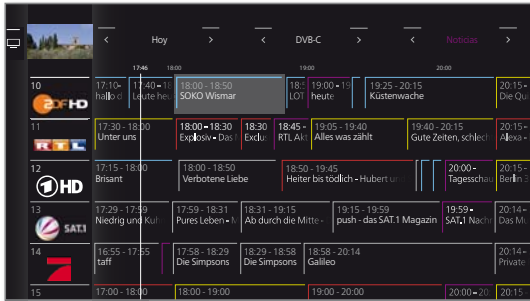

**REC:** Programar la grabación del programa.

Se abrirá el cuadro de diálogo de datos del temporizador.

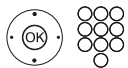
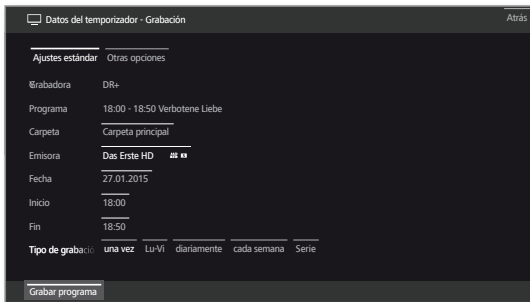

Compruebe los datos del temporizador y, dado el caso, modifíquelos (z.B. Ordner, Beginn, Ende, Aufnahmeart).

Encontrará información sobre las posibilidades de ajuste en el menú Datos del temporizador véase el capítulo **TV**, sección **Temporizador**.



◀ ▶ ◂ ◃ Selecciona **Grabar programa**.

**OK** Aceptar.

Detrás del título del programa se fijará un símbolo de grabación ● en la EPG.

## Preseleccionar programa mediante EPG

Puede preseleccionar un programa que todavía no haya comenzado. Al comienzo de la emisión, si hay programas preseleccionados, el televisor le preguntará si desea cambiar al canal del programa en cuestión o se encenderá desde el modo de espera, en caso de que así esté configurado en el menú los **Ajustes del sistema en Configuración → EPG**.



◀ ▶ ◂ ◃ Selecciona el programa a preseleccionar.

**OK** Acceder a información detallada.

◀ ▶ ◂ ◃ Selecciona **Preseleccionar**.

**OK** Preseleccionar programa.

Detrás del título del programa se fija un símbolo de preselección ≡ en la EPG.

**i** En una actualización de software puede suceder en ocasiones que se eliminen preprogramaciones de programas. Después de una actualización de software, controle su lista de temporizador (véase el capítulo **TV**, sección **Temporizador**).

## Adaptar el índice EPG

**i** La selección se encuentra en la línea de cabecera, en caso contrario, pulsar la **tecla MENU**.



◀ ▶ Seleccionar día o género.

**OK** Seleccionar especificaciones.

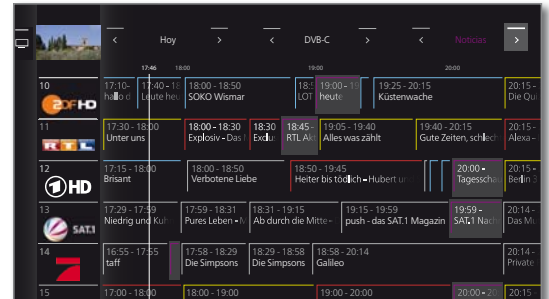

Ejemplo Si busca las próximas noticias, seleccione la fecha actual y, en temas, **Noticias**. Se resaltan los programas de noticias.

## Ajustar vista de EPG



**PIP:** Cambiar la vista EPG entre vista estándar y vista compacta.

Vista estándar:

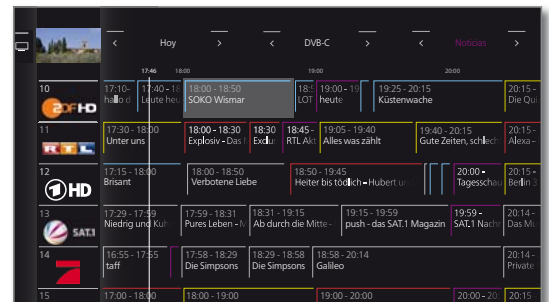

Vista compacta:

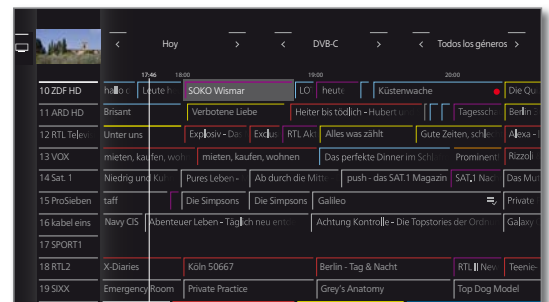

## Configurar EPG

Los ajustes para EPG se encuentran en el capítulo **Ajustes del sistema**, sección **Configuración – EPG**.

## Teletexto

En su televisor pueden funcionar los dos sistemas de manejo texto TOP y FLOF. Se almacenan hasta 2000 páginas para garantizar un acceso rápido.

### Iniciar y finalizar el teletexto



**TEXT:** Acceder al teletexto.

La función de la **tecla TEXT** puede ajustarse en **Ajustes del sistema → Configuración → otros... → HbbTV → Función de la tecla TEXT**.

El ajuste de fábrica es **Primero Teletexto estándar** (véase también el capítulo **Ajustes del sistema**, sección **Configuración – HbbTV**).

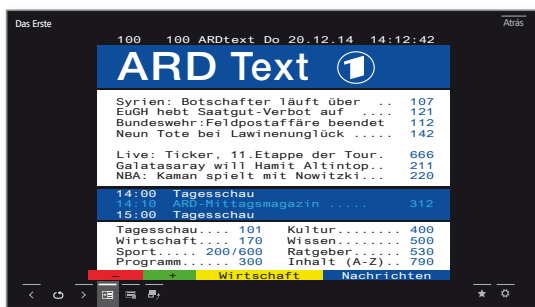

**TEXT:** Cambiar entre teletexto estándar y Media-Text.



Al pulsar la **tecla BACK** se sale del teletexto.

### Funciones de las teclas en modo teletexto estándar



**INFO** pulsación prolongada: mostrar explicaciones sobre teclas.



**INFO** o **BACK:** ocultar explicaciones sobre teclas.



**0-9:** Introducir directamente el número de la página.



**0 AV:** Se detienen las páginas que se cambian automáticamente.



**9:** Se amplía la página (pulsar varias veces).

### Selección de páginas con las teclas de colores



**Tecla roja:** Retroceder una página o volver a la página anterior (en función del proveedor de teletexto).

**Tecla verde:** Avanzar una página.

**Tecla amarilla:** Al siguiente tema.

**Tecla azul:** A la siguiente área temática.

Las barras de colores (en TOP) o las letras de color (en FLOF) en la penúltima línea le indican con qué teclas de color puede pasar páginas en las áreas temáticas y los temas.

### Selección de páginas con P+/P-



**P+** abrir la siguiente página de teletexto.

**P-** abrir la anterior página de teletexto.

### Otras opciones para la selección de páginas



#### 1ª opción:

**INFO:** Acceder a la **página de resumen 100**.



#### 2ª opción:

Introducir directamente el número de la página.

#### 3ª opción:

Los números de página son de 3 cifras.

▼ ▲ Marcar el número de página deseado.



**OK** Acceder a la página.

#### 4ª opción:

La página está formada por varias subpáginas que pueden reconocerse con el símbolo y las flechas al pie de página.

▼ ▲ Cambiar a la línea inferior.

◀ ▶ Marcar < o > ,

**OK** seleccionar subpágina anterior / siguiente.

El número de la actual subpágina se muestra entre las flechas.

### Explicación de los símbolos en la línea inferior del teletexto

Símbolo	Tecla del mando a distancia	Explicación
<	-	Para páginas de teletexto con subpáginas: Mostrar subpágina anterior.
>	-	Para páginas de teletexto con subpáginas: Mostrar subpágina siguiente.
	PIP	Ocultar imagen del televisor (teletexto como pantalla completa).
	PIP	Mostrar imagen del televisor (pantalla dividida teletexto/pantalla del televisor).
	-	Activar modo Newsflash.
	-	Mostrar informaciones ocultas de la página del teletexto.
	-	Volver a ocultar informaciones ocultas de la página del teletexto.
★	★	Añadir página de teletexto actual a los favoritos en la vista <b>Home</b> .
⚙️	MENU	Acceder a la lista de funciones con ajustes de teletexto.

## Últimas noticias

Algunas páginas de teletexto, p. ej., Live-Ticker, se actualizan de manera regular. Para seguir los cambios y ver pese a ello la imagen del televisor, puede ocultar temporalmente el teletexto e informarse sobre actualizaciones de la página.



◀ ▶ ▲ ▼ Marcar **Últimas noticias** ,  
**OK** Confirmar.

El comportamiento posterior de la función de noticias depende del tipo de página de teletexto:

En páginas de teletexto de pantalla completa se oculta el teletexto. Arriba a la izquierda aparece un símbolo para la función de mensajes activada. Si el contenido de la página ha variado aparece un mensaje de pantalla:



Si el contenido de la página ha variado aparece un mensaje de pantalla:



Mostrar página actualizada,



◀ ▶ **sí o no.**  
**OK** Confirmar selección.

En páginas de teletexto que solo ocupan una parte de la página de teletexto, por ejemplo Ticker de noticias, se muestra y se actualiza de forma continua la parte correspondiente.

## Finalizar función de noticias



**OK** Mostrar nuevamente el teletexto.

O:



**BACK:** Salir del teletexto.



## HbbTV / MediaText

HbbTV<sup>1</sup> (Hybrid broadcast broadband television) ofrece al usuario numerosos contenidos multimedia, por ejemplo, mediatecas o información adicional sobre un programa activo, siempre que los ofrezca el canal actual (Servicio de valor añadido).

El **MediaText** sirve para el empleo de la siguiente generación de teletexto/ videotexto sobre la base de HbbTV.

Se puede acceder al MediaText / texto HbbTV desde una aplicación HbbTV o se puede iniciar directamente.

**i** Para utilizar HbbTV/MediaText, el televisor debe disponer de una conexión a Internet. Para acceder a los vídeos sin problemas, se recomienda una conexión con un mínimo de 6.000 kbit/s (DSL 6000 o similar).

### Acceder a la aplicación HbbTV

Si, tras cambiar de emisora, está disponible una aplicación HbbTV para la emisora seleccionada, esta se cargará en caso de arranque automático y aparecerá un símbolo de tecla roja.

En caso de arranque manual, la aplicación se cargará al pulsar la tecla roja.

El comportamiento de inicio puede ajustarse en **Ajustes del sistema** → **Configuración** → **otros ...** → **HbbTV** → **Función de la tecla TEXT** (véase también el capítulo **Ajustes del sistema**, sección **Configuración – HbbTV**).

- i** El canal seleccionado ofrecerá HbbTV.
- i** Conexión a Internet establecida.
- i** Ajuste del modo HbbTV en **sí**.

 **Tecla roja:** Cargar/mostrar la aplicación HbbTV.



El aspecto, la asignación de teclas y las funciones disponibles de la aplicación HbbTV dependerán del proveedor.

En algunos casos, las funciones de preselección y grabación de las aplicaciones no se admitirán.

Loewe no ofrece ninguna garantía sobre la disponibilidad, el funcionamiento y el contenido de las aplicaciones HbbTV.

### Ocultar/cerrar la aplicación HbbTV.

 **BACK:** Ocultar/cerrar la aplicación HbbTV.

En función del arranque seleccionado, se ocultará (automáticamente) o cerrará (manualmente) la aplicación HbbTV. En caso del comportamiento inicial **automáticamente**, deberá pulsar por segunda vez la **tecla BACK** para cerrar la aplicación. Aparecerá un mensaje en pantalla al cerrarla.

### Acceder directamente a texto HbbTV

**i** En función del proveedor de programas, el acceso directo a MediaText podría no estar disponible en determinadas circunstancias. En dicho caso, MediaText deberá abrirse mediante la aplicación HbbTV.

**i** El canal seleccionado ofrecerá el texto MediaText/HbbTV.

**i** Conexión a Internet establecida.



**TEXT:** Abrir teletexto "estándar" (véase el capítulo **TV**, sección **Teletexto**).

Si pulsa de nuevo la **tecla TEXT** aparecerá el texto MediaText/HbbTV.

**i** La función de la **tecla TEXT** puede configurarse.

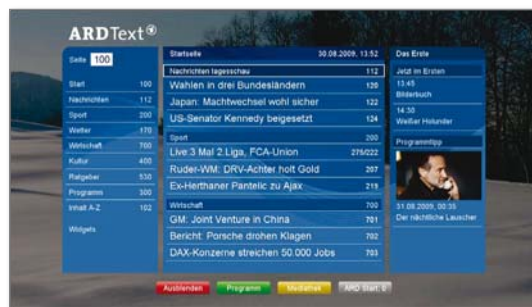

La navegación en texto HbbTV y la asignación de las teclas de color puede variar en función del proveedor.

### Salir de texto HbbTV



Al pulsar la **tecla BACK** se sale del texto HbbTV.

### HbbTV en modo radio DVB

Diferentes emisoras de radio DVB ofrecen también texto HbbTV/MediaText. El manejo se corresponde con el del modo de TV.

<sup>1</sup> Depende de los ajustes seleccionados.



## Imagen en imagen (Picture in Picture / PIP)

La función de imagen en imagen consiste en visualizar simultáneamente dos imágenes distintas.

### Iniciar y finalizar el modo PIP

PIP

**PIP:** Mostrar / ocultar imagen PIP.



### Seleccionar el canal de la imagen PIP

Si el color del borde de la imagen PIP no fuese verde, pulse la **tecla verde**.

Seleccione el canal de forma normal (véase también el capítulo **TV**, sección **Seleccionar canal/emisora**).



Visualización simultánea de...	● (sí) / - (no)
un canal digital (DVB-T/C/S) y la imagen de una fuente AV (p. ej. AV, HDMI1)	●
un canal digital por satélite (DVB-S) y un canal analógico de televisión por cable	●
un canal digital a través de DVB-T/C y un canal analógico de televisión por cable	●
un canal digital a través de DVB-T/C y un canal digital por satélite (DVB-S)	●
dos canales analógicos de televisión por cable	-
dos canales digitales (DVB-T/C/S)	●
un canal digital en abierto y un canal digital codificado (DVB-T/C/S)	●
dos canales codificados	●
un canal SDTV y un canal HDTV (DVB-C/S)	●
dos canales HDTV (DVB-C/S)	●

Si hay una grabación en curso, el cambio de imagen y la selección de canal están limitados.

### Seleccionar el canal de la imagen principal

Si el color del borde de la imagen PIP no fuese blanco, pulse la **tecla verde**.

Seleccione el canal de forma normal (véase también el capítulo **TV**, sección **Seleccionar canal/emisora**).

### Funciones de las teclas de colores

Si el color del borde de la imagen PIP no fuese verde, pulse la **tecla verde**.

**Tecla amarilla:** Cambia contenido de la imagen de televisión y la imagen PIP.

**Tecla azul:** Iniciar/detener barrido PIP en la imagen PIP.

### Ajustes PIP

El tamaño de la imagen PIP se puede ajustar en la **Ajustes del sistema** en **Configuración** → **otros...** → **PIP** (véase también el capítulo **Ajustes del sistema**, sección **Configuración – PIP**).

Las funciones y los ajustes también pueden realizarse mediante el menú PIP.

Si el color del borde de la imagen PIP no fuese verde, pulse la **tecla verde**.

MENU

**MENU:** acceder al Menú.



▲ ▼ Seleccionar la función.  
**OK** acceder.

## Ver un programa de forma aplazada

Puede grabar con la grabadora digital de su televisor Loewe programas en un disco duro USB externo conectado.

Se grabará automáticamente en segundo plano el programa que está viendo. Puede detener un programa de televisión en cualquier momento y reproducirlo de forma aplazada (modo timeshift). El tiempo de visionado aplazado es de unas tres horas como máximo.

En caso de funcionamiento Timeshift, el programa **no** se guarda de forma permanente. Si desea guardar el programa a más largo plazo, utilice la grabación de archivo (véase página siguiente).

**i** No son posibles las grabaciones de canales analógicos.

**i** En el caso de programas emitidos por canales que trabajen con una codificación CI Plus, puede que el funcionamiento en diferido no sea posible o esté disponible con limitaciones.

### Interrumpir (iniciar la función de televisión en diferido)



Pulsar la **tecla PAUSE**.

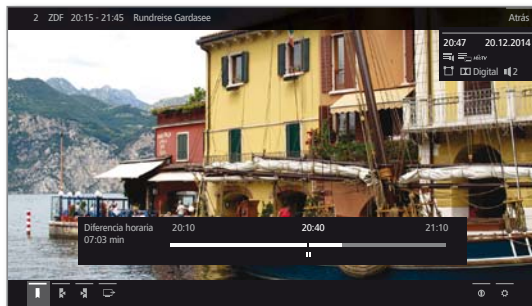

La imagen de TV será congelada y se mostrará el indicador de estado de la grabadora digital.

Arriba verá el número y el nombre del canal, el inicio, el fin y el título del programa actual.

En el área inferior, al inicio de la barra, se indica la hora desde la cual se realiza la grabación en segundo plano. Al final de la barra verá la hora a la que se llenará la memoria con la grabación en modo aplazado (se alarga automáticamente en intervalos de 30 minutos hasta un máximo de 3 horas).

El tiempo en la barra para la tecla PAUSE indica la posición actual.

### Continuar (visionado aplazado)



Pulsar la **tecla PLAY**.

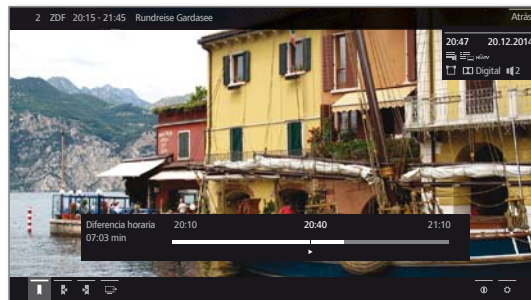

Podrá ver el programa de televisión en modo aplazado desde el momento en que ha pulsado la **tecla PAUSE**.

En lugar del símbolo de pausa **||** verá el de reproducción **▶**.

En relación con el manejo sucesivo de la reproducción aplazada, consulte en el capítulo **Video**, sección **Reproducción de vídeo**.

### Cambiar a imagen en directo (finalizar la televisión en diferido)



Pulsar la **tecla STOP**.

Volverá a ver la imagen del programa en directo.

### Cambiar a otro canal

Si cambia de canal, se reiniciará la grabación diferida (Timeshift). La grabación diferida que hubiera hasta entonces quedará descartada (el búfer se vaciará).

Al cambiar entre contenidos cifrados y no cifrados del mismo canal también se vacía la memoria intermedia de televisión en diferido.

Al mismo tiempo, la televisión en diferido se interrumpe y se vuelve a ver la imagen en directo del programa.

En canales con cifrado alternante, inicie con precaución una grabación de archivo para programas interesantes.

### Establecer marcadores

En el modo aplazado puede establecer marcadores manuales. Con esta función, la grabación aplazada se transforma en una grabación de archivo.

## Grabación en el archivo

Grabe en el archivo de la grabadora digital (archivo GD) de un disco duro USB externo conectado los programas que desee ver más tarde.

Puede realizarse una grabación manual (grabación instantánea/directa) o con temporizador. La introducción de los datos del temporizador también puede efectuarse de forma manual o cómodamente, por ejemplo, mediante la EPG.

Si existen datos de la EPG o del Teletexto, la grabadora digital almacena junto con el programa su título y toda la información adicional que encuentra en el Archivo. Si en programas DVB están disponibles otros idiomas, estos también se grabarán. Los subtítulos DVB también pueden grabarse.

Durante la grabación de un programa en el archivo puede ver otro programa o reproducir un programa que tenga guardado en el archivo. También puede reproducir en diferido el programa que está grabando actualmente.

Durante la grabación en el archivo, la barra de progreso de la grabación se mostrará de color rojo.

**i** No son posibles las grabaciones de canales analógicos.

**i** Puede que no se puedan grabar programas codificados para CI Plus (p. ej., RTL HD, Sat1 HD, Pro7 HD etc.) o que sólo se puedan grabar con limitaciones.

### Grabación inmediata (One Touch Recording) / Grabación directa

La grabación inmediata se inicia directamente con solo pulsar una tecla. En la grabación directa, la grabación se inicia en cuanto se indica la duración de la grabación.

**i** Si el programa se vio desde el principio, este se grabará desde el inicio en el archivo GD. En caso contrario, se inicia la reproducción en el punto a partir del que se ha empezado a ver el programa.

Grabación inmediata:



Pulsar larga la **tecla RECORD**: el programa actual se grabará inmediatamente.

Grabación directa:



Pulsar breve la **tecla RECORD**.



◀ ▶ Seleccionar la duración de la grabación,  
**OK** Confirmar.

Si se desea, adaptar los datos del temporizador (p. ej., carpeta, inicio, fin, tipo de grabación).

◀ ▶ ◂ ◃ Seleccionar **Grabar programa**,  
**OK** Aceptar.

### Ver otros canales durante una grabación en el archivo

Después de haber comenzado la grabación, puede cambiar a otro canal.

**i** El segundo canal también puede verse en diferido durante una grabación en marcha (Timeshift durante la grabación de archivo).

### Ver otro programa desde el archivo con grabación de archivo

Después de iniciar la grabación, puede ver un programa que ya esté grabado.



Acceder al **archivo GD**.



▼ ▲ Marcar programa grabado,  
**OK** Ver programa.

La grabación continuará en segundo plano.

### Ver un programa de forma aplazada durante una grabación

Durante la grabación del archivo en curso puede visualizar en diferido tanto el programa que se está grabando en el archivo en ese momento, como un programa de otro canal.



**Tecla PAUSE:** Cambiar a imagen inmóvil.

La grabación continuará en segundo plano.

Pantalla con televisión en diferido durante una grabación en el archivo:

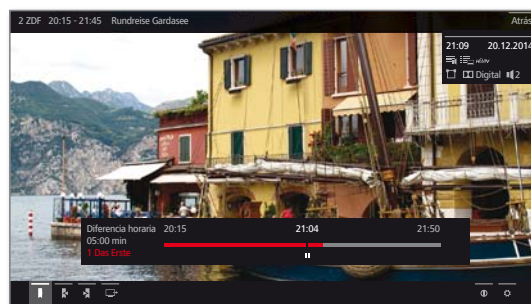

**Tecla PLAY:** Continuar la reproducción.

Ahora puede ver la grabación del archivo en diferido.

En relación con el manejo sucesivo de la reproducción aplazada, consulte en el capítulo **Video**, sección **Reproducción de vídeo**.



**Tecla STOP:** Salir de forma aplazada y volver a la imagen en directo de la grabación de archivo actual.

### Grabación posterior en el archivo

Puede grabar en el archivo un programa que se haya visto y haya acabado si entretanto no se ha cambiado de programa.

Retroceda o rebobine hasta el programa que desee e inicie la grabación.

### Establecer marcador para grabación en el archivo

Duración una grabación en el archivo puede establecer marcadores (pulsar durante unos segundos la **tecla PLAY**). Aparece un mensaje en pantalla.

Los marcadores también sirven como puntos iniciales y finales para intervalos.

■	Art 40-55
	Manual del usuario
	TV
	Grabadora digital

## Subtítulos

Los subtítulos de un programa también pueden guardarse en la grabación.

**i** La grabación de subtítulos en funcionamiento continuo DR+ ha de estar activada en los ajustes.

El acceso a los subtítulos para la reproducción posterior equivale al acceso a subtítulos en el modo de TV.

## Grabación con temporizador

Elija cómodamente su programa preferido desde la EPG para la grabación. El resumen de temporizador ofrece espacio para 50 entradas.

Encontrará más información sobre grabaciones con temporizador (véase el capítulo **TV**, sección **Temporizador**).

## Apagar el televisor durante la grabación

Puede desconectar el televisor mientras se realiza una grabación, activando el funcionamiento en modo de espera. La grabación continuará en modo de espera.

**i** No utilice **nunca** el interruptor de red para desconectar el aparato **ni** desenchufe el cable del televisor, ya que, de lo contrario, se perderá la grabación.

## Finalizar la grabación antes de tiempo

Puede terminar antes de lo previsto una grabación de archivo en proceso.



Pulsar la **tecla STOP**.

En la esquina superior derecha aparece un mensaje de pantalla.



**OK** Terminar grabación.

La grabación finalizará. La parte del programa grabada hasta el momento se guarda en el disco duro y puede reproducirse a través del archivo GD+.

**i** También puede finalizar una grabación en curso borrando la entrada correspondiente del resumen de temporizador (véase el capítulo **TV**, sección **Temporizador**).

## Archivo GD

A través del archivo GD accede a sus programas grabados e inicia la reproducción. En el archivo GD puede crear carpetas propias y clasificar sus grabaciones.

### Acceder al archivo GD+

DR+

Acceder al **archivo GD**.



▼ ▲ Seleccionar el archivo GD deseado en caso de que haya varios disponibles.

**OK** Mostrar entradas del archivo.

La barra sobre el archivo GD seleccionado muestra el espacio ocupado en la memoria así como el resto de capacidad disponible. Abajo encontrará el número de páginas (por ejemplo, 1/4) de las entradas del archivo GD.

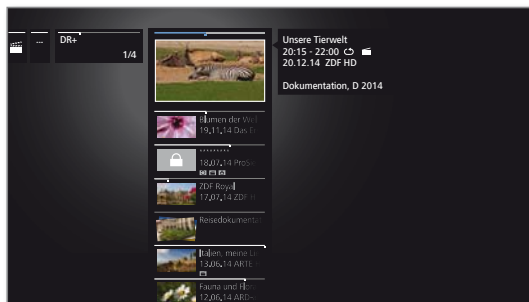

PIP

**PIP:** Cambiar la vista de archivo GD+ entre vista estándar y vista compacta.

Las carpetas se muestran en la vista estándar mediante vistas previas superpuestas y en la vista compacta con una flecha -> delante del nombre de la carpeta.

La barra encima de la imagen de vista previa o el nombre del programa muestra qué proporción se ha visualizado ya de la grabación.

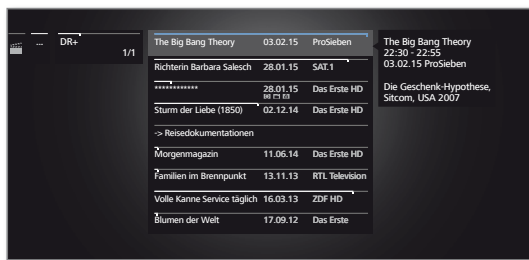

### Reproducir desde el archivo GD



▼ ▲ Marcar la entrada deseada del archivo (programa o carpeta).

Si se ha marcado carpeta:

- ▶ abrir carpeta,
- ▼ ▲ marcar el programa deseado en la carpeta,

**OK** Iniciar o continuar la reproducción del programa seleccionado.

Para obtener más información, consulte el capítulo **Video**, sección **Reproducción de vídeo**.

Durante la reproducción:

**P+** abrir el siguiente programa.

**P-** abrir el programa anterior.

**i** Las carpetas se saltan en este caso.



### Lista de funciones del archivo GD

La lista de funciones del archivo GD contiene las funciones individuales para sus entradas del archivo.

**i** Los puntos del menú disponibles en la lista de funciones dependen de la entrada del archivo seleccionada (programa o carpeta).



▼ ▲ Se seleccionó una entrada del archivo.

MENU

**MENU:** Acceder a la lista de funciones.

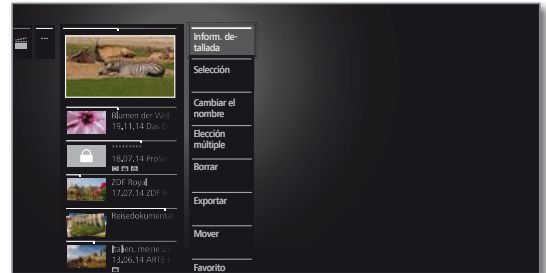

▼ ▲ Seleccionar la función deseada.  
**OK** Confirmar selección.

- Inform. detallada: Mostrar información detallada sobre la entrada marcada del archivo (véase la siguiente página).
- Selección: Clasificar las entradas del archivo según determinados criterios (p. ej., alfabéticamente de forma ascendente A-Z o descendente Z-A) o por fecha de grabación (nuevas entradas primero).
- Cambiar el nombre: Modificar el título de la grabación o de la carpeta.
- Elección múltiple: Se pueden marcar varias entradas de archivo (véase la página siguiente).
- Borrar: Borrar entrada del archivo del disco duro y volver a liberar espacio de almacenamiento.
- Exportar: Copiar/mover entradas del archivo a un medio de memoria USB externo conectado (adicional) o en el disco duro de televisores Loewe compatibles en la red doméstica.  
**i** Si no hay un medio de destino disponible, el punto del menú se mostrará en color gris oscuro.
- Mover: Con esta función puede mover grabaciones en el archivo GD a una carpeta y crear nuevas carpetas (véase el capítulo **TV**, sección **Grabadora digital – Mover entradas del archivo**).
- Favorito: Añadir entrada de archivo a los favoritos de **Inicio**. Para obtener más información, consulte el capítulo **Vista Home**.  
Llave niños: Proteger el programa grabado contra la reproducción no autorizada mediante un PIN de cuatro cifras.  
Símbolo para indicar que la protección para niños está activa:
- i** El punto del menú solo aparece si ya se estableció un PIN (véase el capítulo **Ajustes del sistema**, sección **Configuración → Llave niños**).
- Repetir: Reproducir entrada de archivo para reproducción futura (en bucle).  
Símbolo para indicar que la repetición está activa:

## Mostrar informaciones detalladas sobre la grabación

Si sobre el programa grabado existen informaciones detalladas de EPG, podrá ver estas.

**i** La entrada deseada está marcada en el archivo GD+.

**MENU**

**MENU:** Acceder a la lista de funciones.



▼ ▲ Marcar **Inform. detallada**  
**OK** Mostrar informaciones detalladas sobre el programa.



A la derecha de la imagen de vista previa se muestra, si está disponible, una breve descripción del contenido del programa.

Debajo de la imagen de vista previa está la barra de progreso, que indica hasta qué punto se ha visualizado el programa.

Debajo de la barra de progreso se indica información como el nombre del canal, la hora y la fecha de la emisión, y el título del programa grabado.

## Modificación del título de un archivo grabado o una carpeta

**i** La entrada deseada (programa o carpeta) está marcada en el archivo GD.

**MENU**

**MENU:** Acceder a la lista de funciones.



▼ ▲ Marcar **Cambiar el nombre**  
**OK** Acceder.

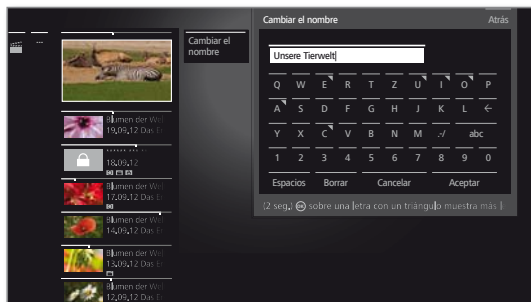

◀ ▶ ▲ ▼ Seleccionar carácter.  
**OK** Aceptar carácter en el campo de entrada.

**i** Para más información sobre la introducción de caracteres, consulte el capítulo **Información general sobre el manejo**.

Finalizar la introducción con **Aceptar**. La modificación se guardará de forma permanente.

O:  
**BACK:** Cancelar el cambio de nombre.

## Selección múltiple

La selección múltiple ofrece la posibilidad de marcar varias entradas del archivo y para luego ejecutar una acción deseada mediante la lista funciones (p. ej., exportar, eliminar).

**i** El archivo GD está abierto y se abrió la selección múltiple en la lista de funciones del archivo GD.



▼ ▲ Seleccionar entrada de archivo.  
**OK** Confirmar la selección (el color de la entrada del archivo cambia a azul).

Repetir tantas veces como se quiera.

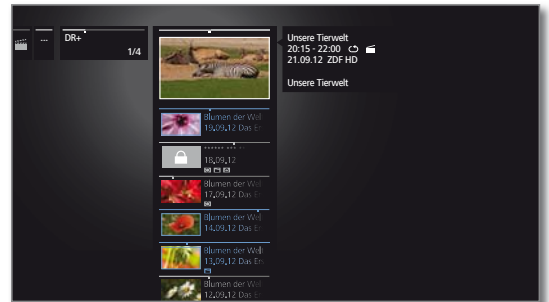

**MENU**

**MENU:** Acceder a la lista de funciones.



▼ ▲ Marcar la función deseada (p. ej., eliminar).  
**OK** Confirmar selección.  
Se eliminar las entradas marcadas del archivo.

## Borrar grabación del archivo

**i** La entrada deseada está marcada en el archivo GD+.



**Tecla STOP:** Acceder al diálogo de borrado.



**OK** Confirmar proceso de borrado.  
El archivo GD se muestra nuevamente.

O:

**MENU**

**MENU:** Acceder a la lista de funciones.



▼ ▲ Marcar **Borrar**  
**OK** Acceder.

**OK** Confirmar proceso de borrado.  
El archivo GD se muestra nuevamente.

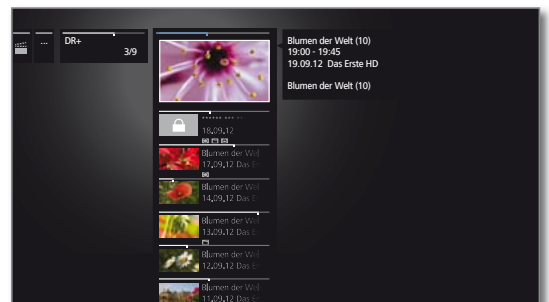

**i** La eliminación de grabaciones de discos duros externos puede tomar un tiempo según la duración del programa y la calidad de la grabación.

**i** Para eliminar una carpeta, deben borrarse todas las entradas del archivo que se encuentren en la carpeta.

## Exportación de entradas del archivo

Puede copiar/mover entradas del archivo de un soporte de memoria USB externo conectado a otro soporte de memoria o al disco duro de televisores Loewe compatibles en la red doméstica.

- i** Si no hay un medio de destino disponible, el punto del menú se mostrará en color gris oscuro.
- i** Es posible que no se puedan copiar/mover grabaciones procedentes de un canal codificado para CI Plus o que esto sólo sea posible con limitaciones.
- i** La entrada deseada está marcada en el archivo GD.

MENU

**MENU:** Acceder a la lista de funciones.



▼ ▲ Marcar **Exportar**.  
**OK** Acceder.



◀ ▶ ▲ ▼ Seleccione el **Destino** en el caso de que hubiera más de uno disponible,  
**OK** Aceptar.

◀ ▶ ▲ ▼ Seleccionar **Copiar** o **Mover**.  
**OK** Iniciar el proceso.

**i** En el movimiento, una vez completada correctamente la copia se borra automáticamente la grabación de su ubicación original.

**i** La reproducción de las entradas de archivo se encuentran en el fondo. Al finalizar el proceso de copia, aparecerá en pantalla el correspondiente mensaje informativo. El estado de las tareas de copia en curso/pendientes puede consultarse en la lista del temporizador.

**i** **No** desconecte el televisor con el interruptor de red mientras se esté copiando!

## Mover entradas del archivo (administración de carpetas)

Puede crear nuevas carpetas en el archivo GD mediante la función **mover**.

A estas carpetas puede mover entradas existentes del archivo o grabar allí directamente una nueva grabación.

Para ello, seleccione simplemente en el control de grabación (datos de temporizador) la carpeta deseada.

Puede asignar el nombre que quiera a la nueva carpeta. El directorio principal del archivo GD tiene el nombre fijo **Carpeta principal**.

**i** No es posible intercalar varias carpetas unas dentro de otras.

**i** Mediante la selección múltiple se puede mover más de una entrada del archivo al mismo tiempo en una carpeta.

## Mover entrada del archivo a una nueva carpeta

**i** La entrada deseada está marcada en el archivo GD.

MENU

**MENU:** Acceder a la lista de funciones.



▼ ▲ Marcar **Mover**.  
**OK** Acceder.

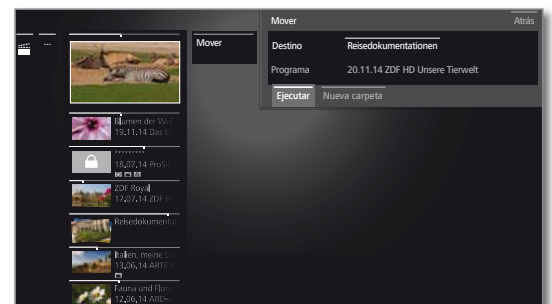

▼ ▲ Marcar **Nueva carpeta**.  
**OK** Acceder.

Se visualiza el teclado de la pantalla para introducir el nombre de la carpeta.

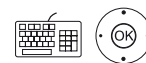

◀ ▶ ▲ ▼ Seleccionar carácter,  
**OK** Aceptar carácter en el campo de entrada.

**i** Para más información sobre la introducción de caracteres, consulte el capítulo **Información general sobre el manejo**.

Después de introducir el nombre completo de la carpeta, cerrar con **Aceptar**.

Se crea la nueva carpeta del archivo GD y se mueve a la carpeta la entrada del archivo seleccionada.

## Mover la entrada del archivo a una carpeta existente

**i** La entrada del archivo que debe moverse a una carpeta está marcada en el archivo GD.

MENU

**MENU:** Acceder a la lista de funciones.



▼ ▲ Marcar **Mover**.  
**OK** Acceder.

◀ ▶ ▲ ▼ Seleccione el **Destino** (nombre de la carpeta) en el caso de que hubiera más de uno disponible,  
**OK** Aceptar.

◀ ▶ ▲ ▼ Marcar **Ejecutar**.  
**OK** Aceptar.

Se mueve la entrada del archivo seleccionada a la carpeta seleccionada.

### Bloquear/desbloquear película (Llave niños)

Puede bloquear programas para evitar, por ejemplo, que los vean sus hijos. La reproducción solo es posible entonces indicando un código secreto.

**i** Para activar la llave niños para entradas del archivo debe haber definido previamente un código secreto (PIN) (véase el capítulo **Ajustes del sistema**, sección **Configuración → Llave niños**).

**i** La entrada deseada está marcada en el archivo GD+



**MENU:** Acceder a la lista de funciones.



▼ ▲ Marcar **Llave niños**,  
**OK** Acceder.

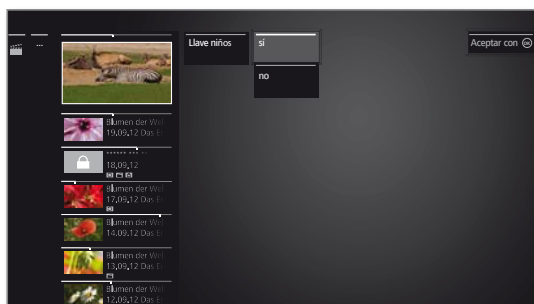

▼ ▲ Seleccionar **sí / no**,  
**OK** Aceptar.

**i** El título de las películas bloqueadas se sustituye por asteriscos \* en el archivo GD+ siempre que hay activa una llave niños y, por tanto, no se puede leer. No puede accederse a la información detallada de la grabación. La imagen del título de la grabación se sustituye por una imagen con un candado. Además, se añade el símbolo  a la entrada.

### Ver película bloqueada

**i** La entrada bloqueada deseada está marcada en el archivo GD.

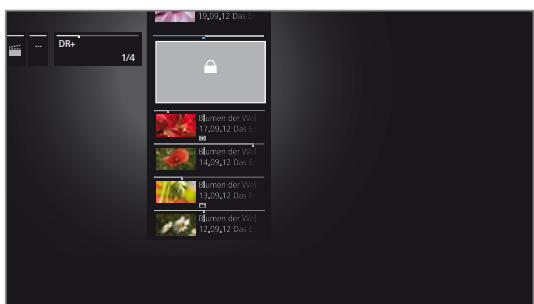

Si todavía no se ha indicado el código secreto de la llave niños:



**OK** Acceder a Indicación del PIN.

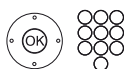

Indique su código secreto.

**i** Una vez indicado el código secreto se quita temporalmente el bloqueo de las entradas del archivo.



**OK** Ver película.





## Temporizador

En el menú del temporizador encontrará la lista del temporizador y los servicios del temporizador.

En la lista del temporizador hay una lista de todas las grabaciones programadas, de los programas preseleccionados y de las tareas de grabación.

El menú de servicios del temporizador pone a su disposición unos cómodos servicios de alarma (véase el capítulo **TV**, sección **Temporizador – Servicios de temporizador**).

### Abrir el menú Temporizador

HOME

**HOME:** Acceder a la vista **Home**.



◀ ▶ ▲ ▼ Seleccionar **TV**,

◀ ▶ ▲ ▼ Seleccionar **Temporizador** (en fuentes),  
**OK** acceder.

O:

DR+

pulsación prolongada: abrir el menú Temporizador.



◀ ▶ ▲ ▼ Seleccionar **Lista del temporizador**.

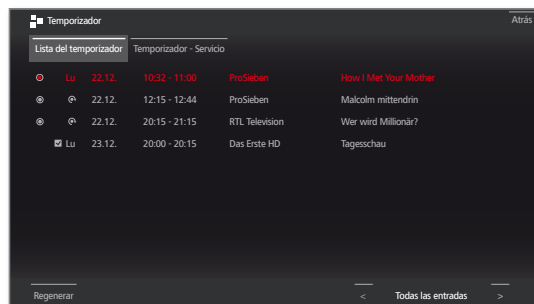

**Regenerar** A través de la lista del temporizador podrá programar nuevas grabaciones, preseleccionar programas y copiar programas ya grabados del archivo GD en un disco duro USB externo.

**i** Una vez programado el temporizador, si quiere apagar el televisor lo deberá hacer únicamente en modo de espera. **Nunca** utilice el interruptor de red para desconectar el aparato **ni** desenchufe el cable del televisor, ya que, de lo contrario, no se podrá ejecutar ninguna grabación con temporizador.

**i** En una actualización de software puede suceder en ocasiones que se eliminen entradas del temporizador y preprogramaciones de programas. Después de una actualización de software, controle su lista de temporizador.

### Explicación de los símbolos del resumen de órdenes del temporizador:

- Grabación
- Grabación en curso
- ☑ programa preseleccionado
- 🔄 Grabación repetida (a diario, semanalmente o L-V)
- 🔄 Grabación de series

### Nueva orden: Nueva grabación

**i** En la lista de temporizador:



◀ ▶ ▲ ▼ Marcar **Regenerar**,  
**OK** Acceder.

◀ ▶ ▲ ▼ Marcar **Nueva grabación**,

**OK** Acceder. Se abre la lista de funciones de grabación.

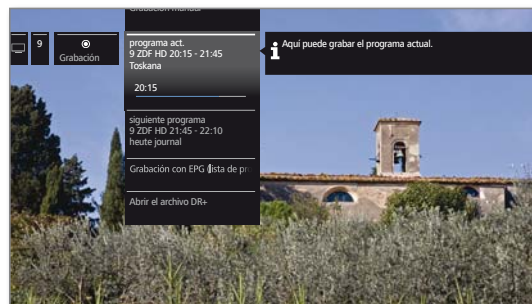

▼ ▲ Marcar la opción deseada,  
 ▶ Continuar.

**Grabación manual** Programar manualmente la grabación. Para obtener más información, consulte la página siguiente.

**programa act.** Grabar el programa que se ve actualmente. Para obtener más información, consulte la página siguiente.

**i** El punto del menú solo se muestra si hay datos EPG disponibles para el canal actual.

**siguiente programa** Grabar programa siguiente. Para obtener más información, consulte la página siguiente.

**i** El punto del menú solo se muestra si hay datos EPG disponibles para el canal actual.

**Grabación con EPG** Programar la grabación de un programa mediante la guía de programación electrónica (EPG). Puede encontrar más información en el capítulo **TV**, sección **Guía electrónica de programación – Programar grabación mediante EPG**.

**Abrir el archivo DR+** Se abrirá el archivo DR+ de un disco duro USB externo conectado.

Puede encontrar más información en el capítulo **TV**, sección **Grabadora digital – Archivo GD**.

### Nueva grabación – Grabación manual (canal actual)

**i** En la lista de temporizador se seleccionó **Nueva grabación**.



▼ ▲ Marcar duración de la grabación.

**i** La selección de una duración de grabación programa siempre una grabación del canal que se está viendo. Para **Cualquier canal y hora** véase debajo.



**OK** Acceder al diálogo **Datos del temporizador**.

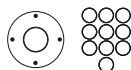

**i** La duración de grabación seleccionada está preestablecida en los datos del temporizador. Controlar y, en caso necesario, corregir los datos del temporizador. Para selección previa de **??? min** indicar sin falta la duración de la grabación.



▼ ▲ Marcar **Aceptar en temporizador**.

**OK** Confirmar y aceptar en orden del temporizador los datos del temporizador. Se inicia la grabación.

### Nueva grabación – Grabación manual (otro canal)

**i** Se seleccionó **Grabación manual** (véase arriba).



▼ ▲ Marcar **Canal/emisora y hora preferida**.  
**OK** acceder a **Selección de canales**.

◀ ▶ ▼ ▲ Marcar el canal deseado,  
**OK** aceptar el canal en datos del temporizador.

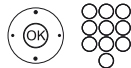

Controlar y, en caso necesario, corregir los datos del temporizador.



▼ ▲ Marcar **Aceptar en temporizador**.

**OK** Confirmar y aceptar en orden del temporizador los datos del temporizador.

### Nueva grabación – Programa actual

Tras acceder a **Programa act.** se muestra el cuadro de diálogo de datos del temporizador. El programa en curso está preestablecido en los datos del temporizador.

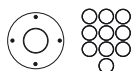

Controlar y, en caso necesario, corregir los datos del temporizador.



▼ ▲ Marcar **Aceptar en temporizador**.

**OK** Confirmar y aceptar en orden del temporizador los datos del temporizador. Se inicia la grabación.

### Nueva grabación – Siguiente programa

Tras acceder a **Siguiente programa** se muestra el cuadro de diálogo de datos del temporizador. El programa siguiente del canal actual está preestablecido en los datos del temporizador.

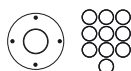

Controlar y, en caso necesario, corregir los datos del temporizador.



▼ ▲ Marcar **Aceptar en temporizador**.

**OK** Confirmar y aceptar en orden del temporizador los datos del temporizador.

### Nueva tarea de copia

Debería copiar en un disco duro externo USB las grabaciones que quiera conservar.

**i i** Es posible que no se puedan copiar grabaciones procedentes de un canal codificado para CI Plus o que esto sólo sea posible con limitaciones.



**i** En la lista de temporizador:

◀ ▶ ▲ ▼ Marcar **Regenerar**,  
**OK** Acceder.

◀ ▶ ▲ ▼ Marcar **Copiar nueva**,  
**OK** Acceder.

Se accede al archivo GD. En el capítulo **TV**, sección **Grabadora digital – Exportación de entradas del archivo** encontrará más información sobre la copia.

### Conflicto de grabación

Es posible que al programar una nueva grabación se produzca un solapamiento con las grabaciones del temporizador ya almacenadas. En este caso aparece el diálogo **Conflicto de grabación**.

Aquí debe establecerse qué grabaciones deben realizarse y, en caso necesario, debe indicarse qué programas deben grabarse enteros y qué otros deben cortarse.



▲ ▼ Seleccionar grabación,  
**OK** Cambiar estado.

El símbolo previo a la grabación le muestra qué ocurre con ella.

Si el estado de cada grabación está bien:



▲ ▶ ▲ ▼ Marcar **Guardar imágenes**,  
**OK** acceder.

Se adaptarán de forma correspondiente los datos del temporizador de la grabación.

### Explicación de los símbolos del gestor de conflictos:



Se realizará la grabación entera.



Se cortará la grabación (principio y/o fin). Preste atención a la hora de inicio y fin de la grabación.



Se borrarán la grabación.

## Borrar / modificar orden de temporizador programada

Utilice esta función en la lista del temporizador si quiere borrar grabaciones ya programadas, finalizar una grabación con temporizador que esté en curso o modificar una orden de temporizador.



**i** Se muestra la lista del temporizador.

▼ ▲ Marcar la orden de temporizador deseada,

**i** El texto de un temporizador activo es de color rojo. Si borra este temporizador, se detendrá la grabación.

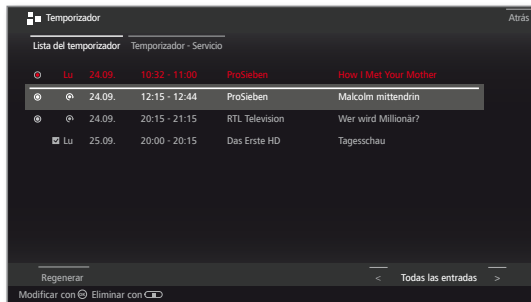

**OK** Modificar la orden de temporizador marcada. Se accede a los datos del temporizador.

O:



**STOP:** Eliminar la orden de temporizador marcada.



**OK** Confirmar la eliminación. Se elimina la orden de temporizador.

## Introducción de los datos del temporizador

Una vez seleccionado el programa que desea grabar, se visualizarán los datos del temporizador.

Las posibilidades de configuración de datos del temporizador se diferencian según la forma de programar la grabación (EPG, manual).



▲ ▼ ◀ ▶ Modificar los **datos del temporizador** en caso necesario o confirmar con

**OK** confirmar.

**i** Para saber cómo grabar programas codificados, le rogamos consulte también las instrucciones del capítulo **Ajustes del sistema**, sección **Extras – Módulo Conditional-Access**.

## Posibilidades de las opciones de ajuste en el menú Datos del temporizador – Ajustes estándar

**Carpeta** En caso de estar disponible, seleccionar la carpeta en la que debe grabarse directamente. El directorio principal del archivo GD tiene el nombre fijo **Carpeta principal**.  
Ajuste estándar: carpeta principal.

**Programa** Canal en el que debe realizarse la grabación.

**Fecha** Día de la grabación.

**Inicio** Hora de inicio de la grabación.

**Fin** Hora de finalización de la grabación.

**Tipo de grabación** Los programas pueden grabarse de distintas formas:  
**una vez:** El programa se graba en el momento programado.

**Lu-Vi:** El programa se graba de lunes a viernes siempre a la hora indicada.

**diariamente:** El programa se graba todos los días a la hora indicada.

**cada semana:** El programa se graba una vez por semana en el momento programado.

**Serie**<sup>1</sup>: Puede programar cómodamente un programa que se emite de manera regular, pero a diferentes horas de inicio. Para ello, el televisor comprueba a diario en la hora indicada si el programa está presente en los datos EPG. En caso afirmativo se graba el programa y, de lo contrario, la próxima comprobación se efectúa al día siguiente.

<sup>1</sup> solo disponible si existen datos EPG.

## Posibilidades de las opciones de ajuste en el menú Datos del temporizador – Otras opciones

**Bloquear grabaciones** La reproducción posterior de esta grabación sólo es posible introduciendo el código secreto (llave niños).

**i** Si en **Ajustes del sistema → Configuración → Llave niños** todavía no se indicó un código secreto, se activará en principio la **llave niños**. Puede encontrar más información en el capítulo **Ajustes del sistema**, sección **Configuración – Llave niños**.

**Protección de borrado** Proteger la grabación del borrado automático por el administrador de borrado.

**Control autom. de grab. <sup>1</sup>** Su televisor puede utilizar el control de tiempo automático para grabar un programa (Accurate Recording).

El **control automático de grabación** se encarga del control correspondiente de la hora de inicio y final en los canales **DVB**. La grabación se inicia al comienzo del programa y concluye al final del mismo, aunque el proveedor de programa haya cambiado la hora de comienzo o final del programa.

**i** El control de tiempo automático no es compatible con todos los canales DVB.

**i** Si se selecciona **sí** y el canal grabado **no** es compatible con el control automático de grabación, **no** se grabará.

**i** Si la información del programa (ID de evento) para un programa programado para la grabación dejase de existir, por ejemplo a causa de una modificación del programa o porque el servicio de radiodifusión modificó la ID de evento, el programa **no** podrá grabarse. De la transmisión de estos datos para la utilización del **control de tiempo automático** son exclusivamente responsables los servicios de radiodifusión. Loewe no puede garantizar la disponibilidad de los datos correspondientes.

**Grabar subtítulos** Seleccione si también quiere grabar los subtítulos emitidos.

**i** En caso de una **grabación directa** se adopta la configuración previa desde **Ajustes del sistema → Configuración → otros ... → DR+ → Grabar subtítulos**.

**Favorito** Al seleccionar **sí** se añade la grabación a los favoritos **Home**.

## Servicios de temporizador

Este menú pone a su disposición cómodos servicios de despertador. Las alarmas programadas se activan una vez que el televisor se haya apagado y se encuentre en modo de espera.

Si el televisor se enciende del modo en espera por alarma, aparece un aviso de pantalla. Si éste no se confirma con la **tecla OK** en un plazo de 5 minutos, el televisor se vuelve a apagar automáticamente por razones de seguridad.

De igual forma su televisor podrá apagarse automáticamente a una hora determinada. Un minuto antes de que el televisor se apague automáticamente, aparece una advertencia en pantalla. Pulsando una tecla cualquiera puede interrumpirse la desconexión automática.

### Timer-Dienste aufrufen

HOME

**HOME:** Acceder a la vista **Home**.



◀ ▶ ▲ ▼ Seleccionar **TV**.

◀ ▶ ▲ ▼ Seleccionar **Temporizador** (en fuentes), **OK** acceder.

O:

Pulsación prolongada: abrir el menú Temporizador.

DR+



◀ ▶ ▲ ▼ Seleccionar **Temporizador - Servicio**.

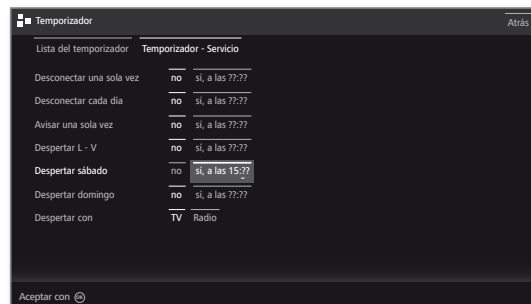

◀ ▶ ▲ ▼ Seleccionar el ajuste deseado, **OK** cambio.

**OK** Aceptar.

### Aclaraciones sobre las posibilidades de configuración:

- Desconectar una sola vez** El televisor pasa automáticamente al modo en espera una vez a la hora indicada. Si se introduce una hora que ya ha pasado ese día, el televisor se apagará al día siguiente a esa misma hora.
- Desconectar cada día** El televisor pasa automáticamente al modo en espera cada día a la hora indicada.
- Avisar una sola vez** Hoy el televisor activa una alarma única a la hora indicada. Si se introduce una hora que ya ha pasado ese mismo día, la configuración de la alarma se guardará para el día siguiente.
- Despertar L - V** El televisor activa una alarma de lunes a viernes a la hora indicada.
- Despertar sábado / domingo** El televisor activa una alarma los sábados o domingos a la hora indicada.
- Despertar con** Indique si el televisor se ha de encender (abandonando el modo en espera) en modo TV o radio al activarse la alarma con el canal o la emisora sintonizados por última vez.

<sup>1</sup> solo disponible si existen datos EPG.

## Vídeo

A través del punto **Vídeo** se accede a vídeos de fuentes locales (USB, red doméstica) y online.

**i** El material de filmación de alta resolución (películas HD) a partir del formato 720p (resolución 1280 x 720 o superior) debería reproducirse a través de una conexión **por cable**. En caso de conexión **inalámbrica** pueden producirse fallos en la reproducción o incluso la cancelación total de la reproducción a causa de limitaciones técnicas (p. ej. interferencias, limitación del ancho de banda).

### Acceder a la selección de vídeo

HOME

**HOME:** Acceder a la vista **Home**.



◀ ▶ ◂ ◃ Seleccionar **Vídeo**.

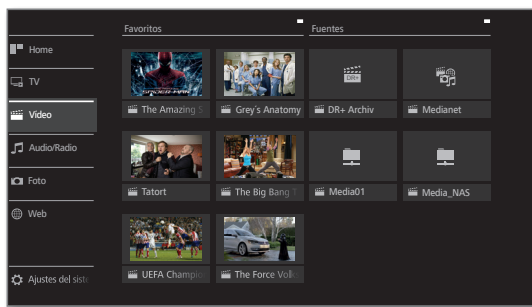

◀ ▶ ◂ ◃ Seleccionar favorito (en caso de existir) o fuente,  
**OK** acceder.

### Fuentes de vídeo posibles

**i** Las fuentes de medios mostradas dependerán de los dispositivos utilizados/disponibles.

**Archivo GD+** Los programas que se graben con una grabadora digital en un disco duro externo conectado mediante USB, se almacenarán en el **Archivo GD+**.  
Mediante el archivo GD+ se pueden reproducir, editar o borrar todos sus programas grabados.  
Para obtener más información, consulte en el capítulo **TV**, sección **Grabadora digital – Archivo GD+**.

**MediaNet** Abrir **MediaNet**.  
Para obtener más información, consulte en el capítulo **Web**, sección **MediaNet**.

**USB** Soportes de memoria USB en las conexiones USB de su televisor.  
La denominación exacta depende del soporte de memoria correspondiente.

**i** ¡Tenga en cuenta también las indicaciones sobre el soporte USB en la capítulo **Otros**, sección **Actualización de software!**

**WMP11** Ejemplos para servidores de medios en su red doméstica. La denominación exacta depende del servidor de medios que utilice.

### Lista de funciones de vídeo

La lista de funciones de vídeo contiene las funciones individuales para sus vídeos.

**i** Se seleccionó una fuente de vídeo.

**i** Los puntos del menú disponibles en la lista de funciones dependen del objeto actualmente marcado (fuente de datos, carpeta, archivo).

MENU

**MENU:** Acceder a la lista de funciones.

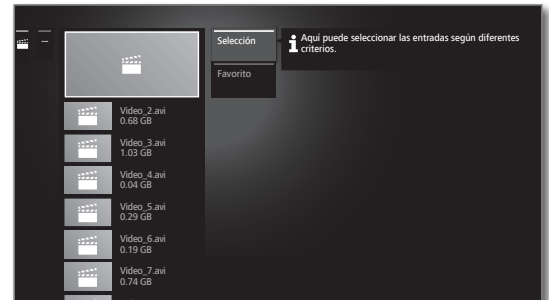

◂ ◃ Seleccionar la función deseada,  
**OK** Confirmar selección.

**Selección** Clasificar archivos de medios alfabéticamente en la carpeta abierta (de forma ascendente A-Z o descendente Z-A), por tamaño del archivo o por fecha (nuevas entradas primero).

**Favorito** Añadir el archivo de medios marcado a los **Favoritos** en la vista **Home**.

### Seleccionar vídeo

**i** Se seleccionó una fuente de vídeo.

**i** La estructura de carpetas y la forma de representación de la selección de títulos depende de la fuente seleccionada.



◂ ◃ Seleccionar la carpeta deseada,  
**OK** Abrir carpeta.  
Repetir en caso necesario.



◂ ◃ Seleccionar el vídeo deseado,  
**OK** iniciar o continuar la reproducción del vídeo seleccionado.

Para obtener más información, consulte el capítulo **Vídeo**, sección **Reproducción de vídeo**.

## Reproducción de vídeo

La descripción de las siguientes funciones es válida tanto para la reproducción de vídeos desde el archivo GD+ como para vídeos de medios de memoria USB o servidores de medios en la red doméstica.

**i** Para la reproducción de entradas del archivo GD+ hay disponibles opciones adicionales de reproducción y edición. La explicación de estas funciones se encuentra en el capítulo **Vídeo**, sección **Reproducción de vídeo**.

### Visualización de estado de vídeo

La visualización de estado le ofrece opciones adicionales para la reproducción adicional.



**INFO:** Mostrar barra de estado.

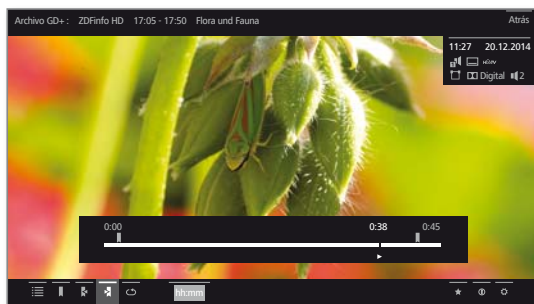

**BACK:** Volver a ocultar la visualización de estado.

### Explicación de los símbolos en la visualización de estado para reproducción de vídeo

**i** El número de símbolos disponibles en la visualización de estado depende del vídeo y de la fuente de vídeo seleccionados (archivo GD, USB, red doméstica).

Símbolo	Tecla del mando a distancia	Explicación
	<b>BACK</b>	Abrir vista de lista (seleccionar vídeo).
	<b>larga</b>	Establecer marcador manual. <b>i</b> Solo para reproducción de archivo GD+
	<b>larga</b>	Borrar marcador manual. <b>i</b> Solo para reproducción de archivo GD+. La función solo está disponible si un marcador fijado manualmente se encuentra alrededor de cinco segundos en torno a la posición de reproducción actual.
		Saltar al siguiente marcador (ver página siguiente). <b>i</b> Solo para reproducción de archivo GD+
		Saltar al anterior marcador (ver página siguiente). <b>i</b> Solo para reproducción de archivo GD+
	-	Acceder al diálogo para borrar marcadores. <b>i</b> Solo para reproducción de archivo GD+

Símbolo	Tecla del mando a distancia	Explicación
	-	Iniciar grabación DR+ Follow-Me. Con la función Follow-Me, podrá interrumpir el programa actual y continuar la reproducción en otro televisor Loewe desde el punto interrumpido. <b>i</b> Solo durante la reproducción diferida (modo timeshift).
	-	Acceder a funciones de intervalo. <b>i</b> Solo para reproducción de archivo GD+ <b>i</b> Solo se puede seleccionar en modo de pausa.
	-	Aceptar la imagen fija actual como imagen de título en el archivo GD+. <b>i</b> Solo para reproducción de archivo GD+ <b>i</b> Solo se puede seleccionar en modo de pausa.
	-	Activar / volver a desactivar la repetición de la entrada del archivo reproducida. <b>i</b> Solo para reproducción de archivo GD+
	-	Activar / desactivar la repetición (reproducción continua) de todos los títulos de la carpeta/del directorio actual. <b>i</b> Para reproducción de vídeos a través de soportes de memoria USB o desde la red doméstica.
	-	Activar / desactivar la repetición (reproducción continua) del título actual. <b>i</b> Para reproducción de vídeos a través de soportes de memoria USB o desde la red doméstica.
	-	Modificar el formato de imagen de la reproducción de vídeo.
hh:mm	-	Saltar a la posición deseada en la reproducción.
		Añadir vídeo reproducido actualmente a los favoritos en la vista Home.
	<b>INFO</b>	Acceder a información detallada sobre la reproducción actual. <b>i</b> <b>Tecla INFO:</b> muestra información detallada si aparece la visualización de estado, de lo contrario se abre la visualización de estado.
	<b>MENU</b>	Acceder a la lista de funciones con ajustes de vídeo.

### Explicaciones de teclas

**INFO** pulsación prolongada: mostrar explicaciones sobre teclas.

**INFO** **BACK** **INFO** o **BACK**: ocultar explicaciones sobre teclas.

### Poner en pausa la reproducción (imagen inmóvil)



**Tecla PAUSE:** Cambiar a imagen inmóvil.



**Tecla PLAY:** Continuar la reproducción.

### Saltar

Al pulsar brevemente las **teclas** ◀ o ▶ puede saltar hacia atrás o hacia delante en la película.

Puede ajustar la distancia de salto en el **Ajustes del sistema** por debajo **Configuración** → **otros ...** → **DR+** → **Distancia de salto** (véase el capítulo **Ajustes del sistema**, sección **Configuración – DR+**).



▶▶ Saltar hacia delante.

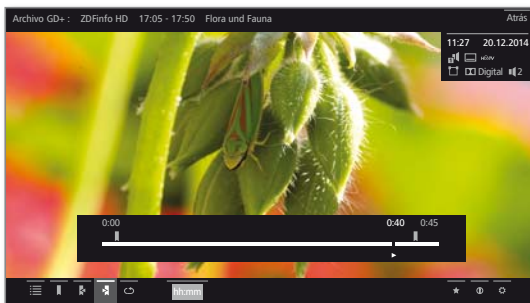

◀◀ Saltar hacia atrás.

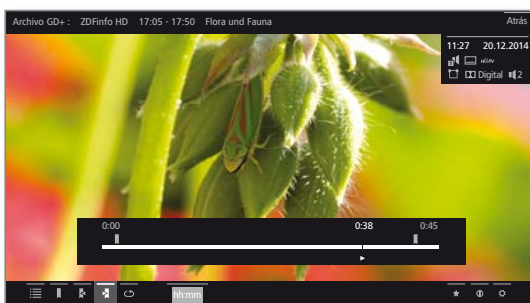

### Saltar con Smart Jump

La función **Smart Jump** se encarga de que la distancia de salto en cada cambio del sentido del salto se reduzca a la mitad o se duplique tras tres saltos en el mismo sentido (8 minutos máx.). Así podrá ir rápidamente a un lugar concreto del programa grabado.

El ajuste para Smart Jump se encuentra en los **Ajustes del sistema** en **Manejo** → **otros ...** → **DR+** → **Smart Jump**.

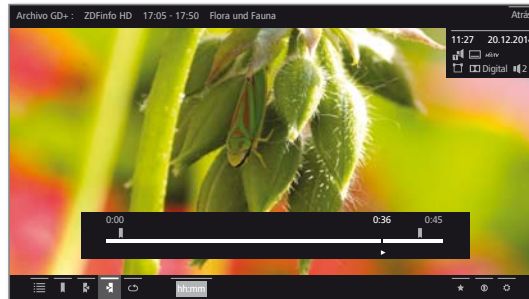

Busca un punto determinado de un programa en reproducción:



Pulse las teclas ◀◀ (retroceso) o ▶▶ (avance) brevemente varias veces, según sea necesario, para dar saltos grandes hacia el tramo buscado del programa.

Si se ha saltado el punto deseado del programa, pulse para moverse en la dirección contraria. Este salto se realizará con la mitad de la distancia de salto.

Si se ha saltado de nuevo el punto deseado del programa, vuelva a pulsar para moverse en la dirección contraria. La distancia de salto se reducirá de nuevo a la mitad.

La nueva reducción de la distancia de salto al cambiar la dirección, le permitirá acercarse cada vez más al punto deseado.

### Saltar a una hora concreta

Indicando una hora concreta puede saltar a cualquier punto del vídeo.



**INFO:** Mostrar barra de estado.



▼ ▲ ◀ ▶ Marcar **hh:mm** (**Saltar a ...**)..

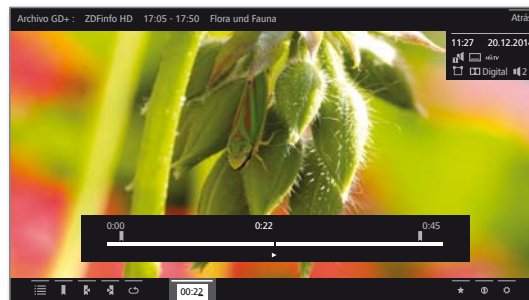

Introducir una hora concreta con las **teclas numéricas**.



**OK** Ejecutar salto.



## Rebobinar

Puede rebobinar hacia delante o hacia atrás vídeos a tres velocidades distintas para buscar las escenas que desee. Durante el rebobinado no se oye el sonido.

 Pulsar **«** o **»** durante unos segundos.

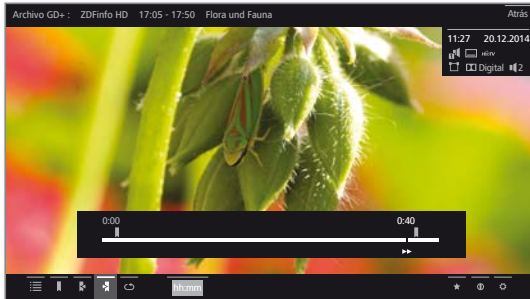

 Cada vez que pulse **«** o **»** aumentará la velocidad hasta volver a la primera velocidad.



Las distintas velocidades de avance se muestran mediante los símbolos mostrados en el lateral.

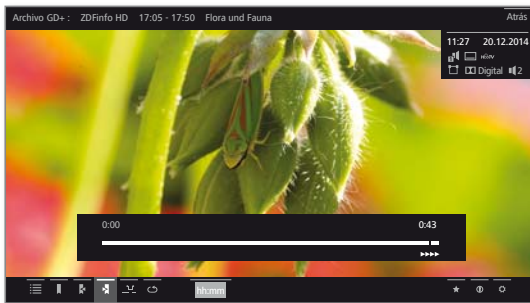

**i** Con la televisión en diferido, cuando llegue al final de la grabación, pasará automáticamente a modo de reproducción. Se encontrará entonces cerca de 10 segundos por detrás de la imagen en directo o bien, si ha rebobinado, al principio de la grabación.

**i** Al rebobinar entradas del archivo, la reproducción finaliza al final de la grabación. Verá de nuevo el Archivo GD.

 **Tecla PLAY:** Continuar la reproducción.

**i** Para ver vídeos de Internet debe esperar hasta que se guarden temporalmente en la memoria. Esto puede tardar unos segundos dependiendo de la velocidad de datos de la película y de la velocidad de Internet.

## Repetir

Los vídeos pueden repetirse, es decir, reproducirse en un bucle continuo. En función de la fuente (archivo GD, dispositivo de almacenamiento USB, servidor de medios en la red doméstica) pueden reproducirse en bucle vídeos individuales o todos los vídeos.

### Repetir la reproducción de entradas del archivo GD

 **INFO:** Mostrar barra de estado.

 **OK** Confirmar.

La entrada en curso del archivo se reproduce de forma repetida. El ajuste de la repetición también se mantiene fijado para esta entrada del archivo si se finaliza la reproducción.

Desactivar de nuevo la reproducción:

 **OK** Confirmar.

### Repetir vídeos de dispositivos de almacenamiento USB o servidores de medios

 **INFO:** Mostrar barra de estado.

 **OK** Activar / desactivar la repetición del vídeo individual.

**i** El ajuste de la repetición permanece fijado hasta que se desactiva o se reproduce otro vídeo.

O:

 **OK** Activar / desactivar la repetición de todos los títulos de la carpeta/del directorio actual.

**i** El ajuste de la repetición permanece fijado hasta que se desactiva o se selecciona otra carpeta en la vista resumen.

**i** **Repetir título** y **Repetir todo** no pueden activarse de forma simultánea. La activación de una de las dos funciones desactiva la otra.

## Seleccionar idioma/sonido

Los vídeos, sobre todo las grabaciones de programas de televisión, pueden contener varias pistas de sonido.

Seleccionar la pista de sonido/el idioma deseado:



**INFO:** Mostrar barra de estado.



▼ ▲ ◀ ▶ Marcar **Ajustes**  ,  
**OK** Acceder a ajustes .

▼ ▲ Marcar **Idioma/sonido**  
**OK** Acceder a la selección de idioma/sonido..



▲ ▼ Marcar el sonido o el idioma deseado,  
**OK** Seleccionar pista de sonido.

## Modificar formato de imagen

**i** Función no disponible para todos los vídeos.



**INFO:** Mostrar barra de estado.



▼ ▲ ◀ ▶ Marcar **Modificar formato de imagen**  ,

**OK** Ajustar formato de imagen.

Puede seleccionar entre la visualización del vídeo en imagen pequeña o en imagen completa.

En la visualización en imagen pequeña, la resolución del vídeo se aproximará más a la original. Bajo la misma se visualizará permanentemente la línea de estado del vídeo.

En la visualización en imagen completa, la imagen de vídeo se ampliará a la pantalla completa. La línea de estado puede mostrarse u ocultarse.

## Funciones adicionales para reproducción de archivo GD

En la reproducción de programas grabados desde el archivo GD existen funciones adicionales de edición y reproducción.

### Establecer marcadores

Para poder volver a encontrar un lugar concreto dentro de una película, puede establecer marcadores manualmente. Al mismo tiempo, también hay marcadores de lectura fijados automáticamente para el inicio/fin de un programa.

En los programas que se emiten en Dolby Digital 5.1, se reconocen los bloques publicitarios y se colocan automáticamente marcadores al principio y al final del bloque.

En caso de una grabación aplazada (televisión en diferido) esta se transforma en una grabación de archivo GD fijando un marcador.



Pulsar la **tecla PLAY** durante unos segundos:  
Establecer marcador.

Aparece un mensaje en pantalla. A continuación, aparecerá la barra de estado y verá el marcador establecido encima de la barra de reproducción.

**i** Los marcadores establecidos automáticamente son blancos. Los marcadores creados manualmente son azules.

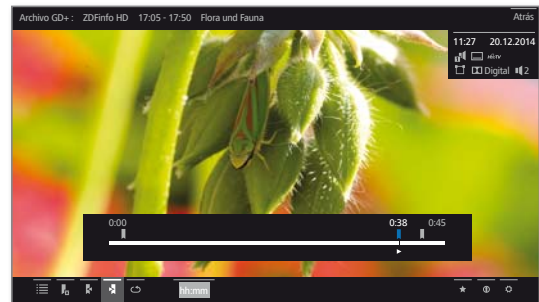

### Saltar a marcadores



**INFO:** Mostrar barra de estado.



◀ ▶ ▲ ▼ Marcar **Siguiente marcador**  ,  
**OK** Saltar al siguiente marcador.

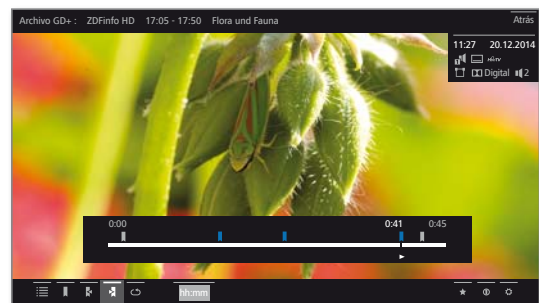

◀ ▶ ▲ ▼ Marcar **Anterior marcador**  ,  
**OK** Saltar al anterior marcador.

O:

    **Tecla azul:** Saltar al siguiente marcador.

    **Tecla amarilla:** Saltar al anterior marcador.

## Borrar marcadores individuales

Saltar al marcador fijado manualmente que se borrará.

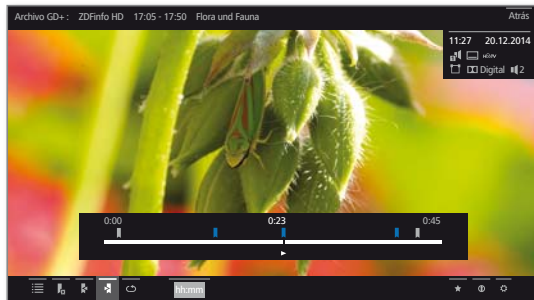

Pulsar la **Tecla PLAY** durante unos segundos: Borrar marcador.

## Borrar marcadores durante la reproducción

Puede borrar sus marcadores fijados manualmente durante la reproducción de la entrada del archivo GD.

**i** Los marcadores creados manualmente se muestran en color azul, los fijados de forma automática en gris. Los marcadores fijados automáticamente no pueden borrarse.



**Tecla PAUSE:** Cambiar a imagen inmóvil.



◀ ▶ ◂ ◃ Marcar **Borrar marcadores**  
**OK** Acceder al diálogo de borrado.



Borrar todos los marcadores (azules) de la grabación actual.

Borrar marcadores ← Se borra el marcador fijado manualmente a la izquierda de la posición actual.

Borrar marcadores → Se borra el marcador fijado manualmente a la derecha de la posición actual.



**OK** Confirmar selección.



**Tecla PLAY:** Continuar la reproducción.

## Funciones de intervalo

Las zonas entre marcadores fijados de forma manual o automática (intervalos) pueden ocultarse para la reproducción futura. Además, mediante las funciones de intervalo pueden eliminarse fragmentos al inicio o al final de sus programas grabados.

**i** Se reproduce una entrada del archivo.



**INFO:** Mostrar barra de estado.

Controlar el intervalo deseado en el programa grabado saltando o rebobinando.



**PAUSE:** Detener la reproducción.

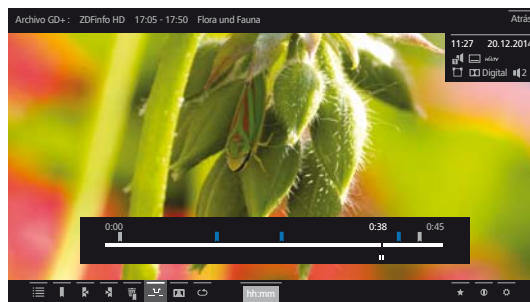

◀ ▶ ◂ ◃ Marcar **Funciones de intervalo** **OK** Acceder a funciones de intervalo.

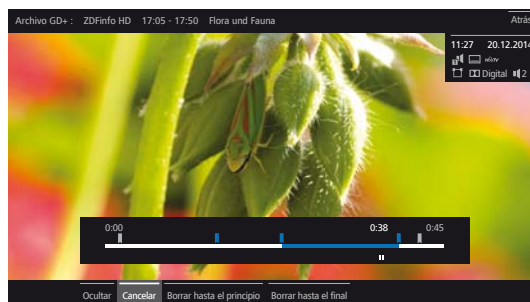

## Ocultar intervalo

**i** Las **funciones de intervalo** están activas.



◀ ▶ Marcar **Ocultar**  
**OK** Ocultar intervalo actual.

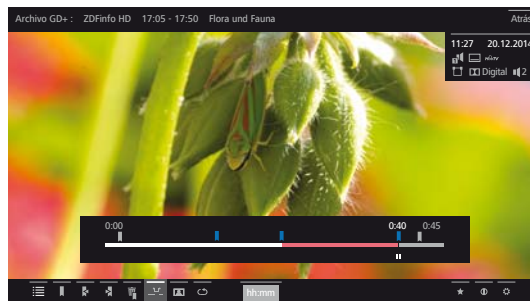

En la reproducción futura de la entrada del archivo se saltará esta sección.

## Información sobre salto de tramos

Si en la reproducción de una entrada del archivo GD+ se omite un salto de tramo aparecerá un mensaje en pantalla.

**i** En la **Ajustes del sistema → Configuración → otros ... → DR+ → Informar sobre salto de tramos** debe estar fijado **si**.

◀ ▶ Seleccionar **Si** en el mensaje de la pantalla, **OK** confirmar.

En caso de reproducción futura el salto de tramo volverá a mostrarse.



## Borrar parte de la grabación

**i** Se reproduce una entrada del archivo.



**INFO:**Mostrar barra de estado.



Pulsar la **Tecla PAUSE** en el lugar a partir del cual debe borrarse hasta el inicio o el final.

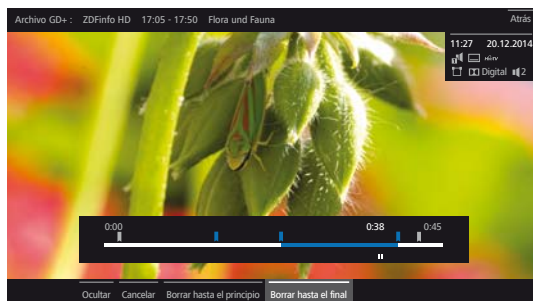

◀ ▶ ◂ ▸ Marcar **Funciones de intervalo**  , **OK** Acceder a funciones de intervalo.

◀ ▶ Marcar **Borrar hasta el principio** o **Borrar hasta el fin**, **OK** Confirmar.

◀ ▶ Marcar **Confirmar eliminación**, **OK** Borrar parte de la grabación.

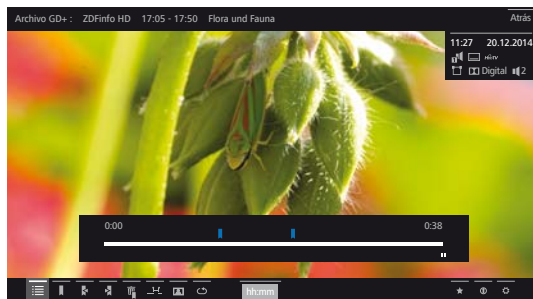

## Ajustar una imagen de título

Las imágenes de título para la visualización de la entrada en el archivo GD+ se pueden ajustar libremente durante la reproducción de un archivo:



Saltar/avanzar al punto que desee de la reproducción.



**Tecla PAUSE:** Cambiar a imagen inmóvil.



◂ ▸ ◂ ▸ Marcar **Guardar como imagen de título** , **OK** confirmar.

Aparece un mensaje en pantalla. La imagen se mostrará en el archivo GD junto al programa en el futuro.



**Tecla PLAY:** Continuar la reproducción.

## Subtítulos

En caso necesario, pueden grabarse los subtítulos disponibles del programa y mostrarse en la reproducción.

**i** Se reproduce una entrada del archivo.

**i** Se han grabado los subtítulos (véase el capítulo **TV**, sección **Temporizador – Introducir de los datos del temporizador**).



**INFO:** ostrar barra de estado.



◂ ▸ ◂ ▸ Marcar **Ajustes** , **OK** Acceder a ajustes .

◂ ▸ Marcar **Subtítulos**, **OK** Acceder a subtítulos disponibles.

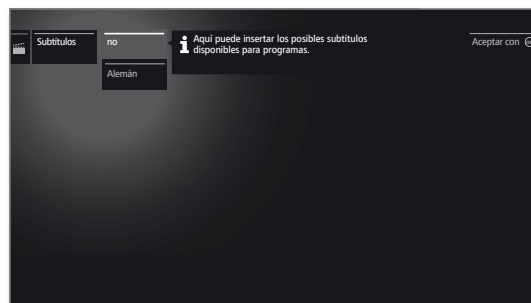

◂ ▸ Marcar subtítulos deseados, **OK** Mostrar / ocultar subtítulos.

## Borrar intervalos

Los intervalos definidos se eliminan borrando el marcador al inicio o al final del correspondiente intervalo.

## Audio/Radio

En el punto **Audio/Radio** encontrará archivos de música de sus medios de almacenamiento USB servidores de medios así como radio DVB y radio por Internet.

### Acceder a la selección de audio

HOME

**HOME:** Acceder a la vista **Home**.



◀ ▶ ◂ ◃ Seleccionar **Audio/Radio**.

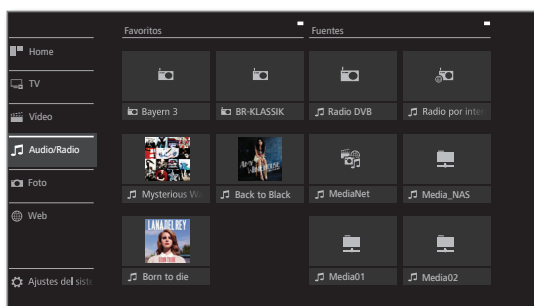

◀ ▶ ◂ ◃ Seleccionar favorito (en caso de existir) o fuente,  
**OK** acceder.

### Fuentes de audio/radio posibles

**i** Las fuentes de medios mostradas dependerán de los dispositivos utilizados/disponibles.

**Radio DVB** La televisión puede sintonizar emisoras de radio digitales por DVB.

Para obtener más información, consulte en el capítulo **Audio/Radio**, sección **Modo de radio (radio DVB)**.

**Radio por internet** El televisor puede sintonizar emisoras de radio digitales por internet.

Para obtener más información, consulte en el capítulo **Audio/Radio**, sección **Modo de radio (radio por internet)**.

**MediaNet** Abrir **MediaNet**.

Para obtener más información, consulte en el capítulo **Web**, sección **MediaNet**.

**USB** Soportes de memoria USB que se encuentran en las conexiones USB de su televisor. La denominación exacta depende del soporte de memoria correspondiente.

**i** ¡Tenga en cuenta también las indicaciones sobre el soporte USB en la capítulo **Otros**, sección **Actualización de software!**

**WMP11** Ejemplos para servidores de medios en su red doméstica. La denominación exacta depende del servidor de medios que utilice.

### Lista de funciones de audio/radio

La lista de funciones de audio/radio contiene las funciones individuales para sus títulos de música.

**i** Se seleccionó una fuente de audio.

**i** Los puntos del menú disponibles en la lista de funciones dependen del objeto actualmente marcado (fuente de datos, carpeta, archivo).

MENU

**MENU:** Acceder a la lista de funciones.

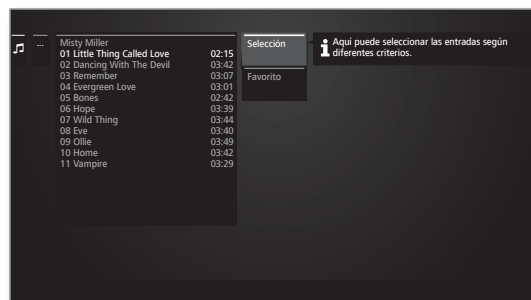

◂ ◃ Seleccionar la función deseada,  
**OK** Confirmar selección.

**Selección** Clasificar archivos de medios alfabéticamente en la carpeta abierta (de forma ascendente A-Z o descendente Z-A), por tamaño del archivo o por fecha (nuevas entradas primero).

**Favorito** Añadir el archivo de medios marcado a los **Favoritos** en la vista **Home**.

### Seleccionar título de música

**i** Se seleccionó una fuente de audio.

**i** La estructura de carpetas y la forma de representación de la selección de títulos depende de la fuente seleccionada.



◂ ◃ Seleccionar la carpeta deseada,  
**OK** Abrir carpeta.  
Repetir en caso necesario.



◂ ◃ Seleccionar el título de música deseado,  
**OK** iniciar o continuar la reproducción del título de música seleccionado.

Para obtener más información, consulte el capítulo **Audio/Radio**, sección **Reproducción de audio**.

## Reproducción de audio

### Explicación de los símbolos en la visualización de estado para reproducción de audio

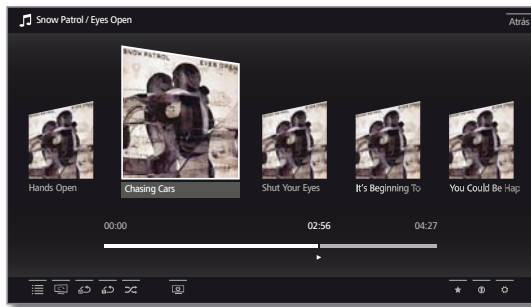

### Poner en pausa la reproducción



**Tecla PAUSE:** Detener la reproducción en curso.

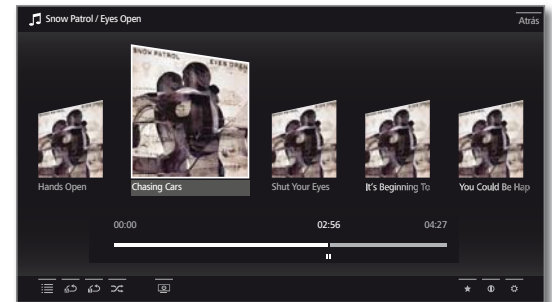

**Tecla PLAY:** Continuar la reproducción.

### Símbolo Tecla del mando a distancia Explicación

		Abrir vista de lista (seleccionar título de música / canal).
	-	Activar / desactivar la repetición (reproducción continua) de todos los títulos de la carpeta/del directorio actual. <b>i</b> Solo para reproducción de títulos de música a través de USB / red doméstica.
	-	Activar / desactivar la repetición (reproducción continua) del título actual. <b>i</b> Solo para reproducción de títulos de música a través de USB / red doméstica.
	-	Activar / desactivar la reproducción aleatoria de los títulos de la carpeta actual. <b>i</b> Solo para reproducción de títulos de música a través de USB / red doméstica.
		Apagar la pantalla del televisor.
		Añadir emisoras / títulos de música reproducidos actualmente a los favoritos en la vista <b>Home</b> .
		Mostrar información detallada EPG sobre el programa actual. <b>i</b> Solo para radio DVB.  Acceder a información detallada sobre el título de música reproducido. <b>i</b> Solo para reproducción de títulos de música a través de USB / red doméstica.
		Acceder a la lista de funciones con ajustes de audio.

### Rebobinar

Puede rebobinar hacia atrás títulos de música a cuatro velocidades distintas. Durante el rebobinado no se oye el sonido.



**»» pulsación larga.**

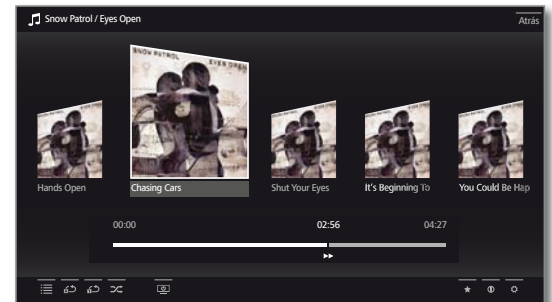

Con casa pulsación en **»»** se incrementará la velocidad hasta volver a la primera velocidad. Velocidades: 2x, 4x, 8x, 16x.

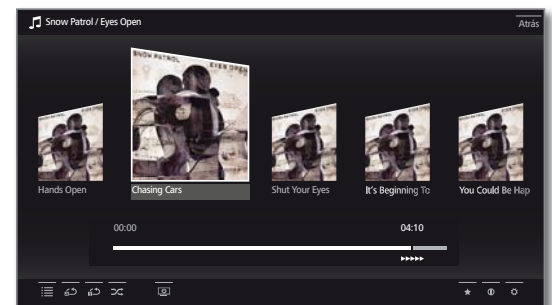

**Tecla PLAY:** Continuar la reproducción.

### Explicaciones de teclas

**INFO** pulsación prolongada: mostrar explicaciones sobre teclas.

**INFO** o **BACK**: ocultar explicaciones sobre teclas.

## Seleccionar otro título / reproducir desde el principio el título actual

BACK

**BACK:** Acceder a la selección de música.

Seleccionar títulos de música según lo descrito en el capítulo **Audio/Radio**, sección **Seleccionar títulos de música**.

O:



Pulsar **P+** o **▶▶** :  
Reproducir el título siguiente del álbum / carpeta actual.



Pulsar **P-** o **◀◀** :  
Reproducir desde el principio el título actual.

Pulsar de nuevo **P-** o **◀◀** :  
Reproducir el título anterior del álbum / carpeta actual.

O:



▶ ◀ Cambiar a la línea con títulos de música,  
◀ ▶ Desplazarse por títulos de música.

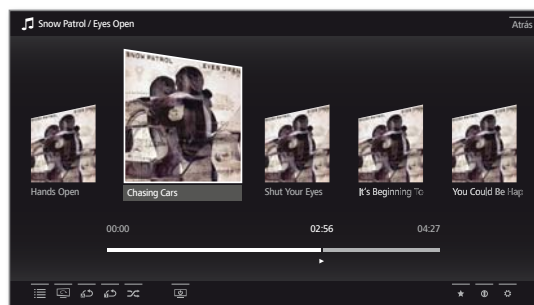

**OK** Iniciar la reproducción del título marcado.

## Repetir

Los títulos de música pueden repetirse, es decir, reproducirse en un bucle continuo.



▶ ◀ ▶ ▶ Marcar **Repetir título**  ,  
**OK** Activar / desactivar la repetición del título de música individual.

**i** El ajuste de la repetición permanece fijado hasta que se desactiva o se reproduce otro título de música..

O:



▶ ◀ ▶ ▶ Marcar **Repetir todo**  ,  
**OK** Activar / desactivar la repetición de todos los títulos de música de la carpeta/del directorio actual.

**i** El ajuste de la repetición permanece fijado hasta que se desactiva o se selecciona otra carpeta en la vista resumen.

**i** **Repetir título** y **Repetir todo** no pueden activarse de forma simultánea. La activación de una de las dos funciones desactiva la otra.

**i** **Repetición** y **Reproducción aleatoria** (véase la columna derecha) no pueden activarse de forma simultánea. La activación de la repetición desactiva la reproducción aleatoria.

## Reproducción aleatoria

Los títulos de música de su carpeta actual pueden reproducirse en secuencia aleatoria.



▶ ◀ ▶ ▶ Marcar **Reproducción aleatoria**  ,  
**OK** Activar / desactivar la reproducción aleatoria de los títulos en el álbum / carpeta actual.

**i** **Reproducción aleatoria** y **Repetición** (véase la columna izquierda) no pueden activarse de forma simultánea. La activación de la reproducción aleatoria desactiva la repetición.

## Apagar / volver a encender pantalla

 **Tecla verde:** Apagar pantalla.

O:

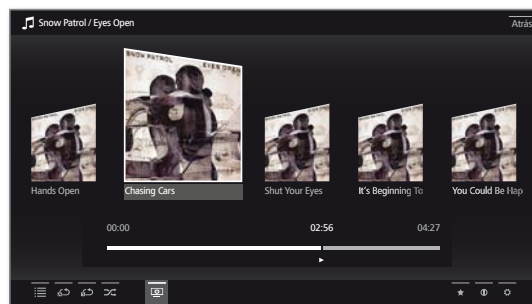

▶ ◀ ▶ ▶ Marcar **Apagar imagen**  ,  
**OK** Apagar la pantalla.

**i** Al desconectar la pantalla disminuye el consumo de potencia del televisor.

Encender la pantalla con el mando a distancia:

 Pulsar la **tecla verde**.

Activar la pantalla en el televisor:

Pulsar **R** en el círculo de mando del televisor.



## Terminar reproducción



**Tecla STOP:** Finalizar reproducción y volver a la selección de música.



## Modo de radio (radio DVB)

La televisión puede sintonizar emisoras de radio digitales por DVB.

**i** La **tecla AUDIO** está asignada de fábrica al modo radio.

### Activar modo de radio



Pulsar la **tecla AUDIO** en el mando a distancia. Se abre el último modo de radio utilizado (DVB o Internet).

O:



**HOME:** Acceder a la vista **Home**.



◀ ▶ ◂ ◃ Seleccionar **Audio/Radio**.

◀ ▶ ◂ ◃ Seleccionar **Radio DVB**.  
**OK** Acceder.

Cuando se utiliza por primera vez la radio DVB, se abre la primera emisora de la lista de emisoras de radio, de lo contrario se abre la última emisora utilizada.

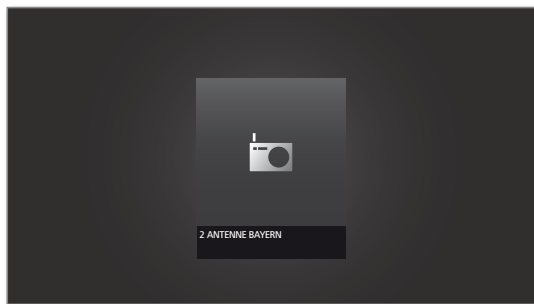

**i** Algunas emisoras de radio muestran un logotipo de emisora en lugar del símbolo arriba mostrado.

### Cambio de emisoras

**i** El modo radio está activado y hay seleccionada una emisora de radio (véase arriba).



**P+ / P-** Desplazarse hacia arriba y hacia abajo por los canales.

El número y el nombre de la emisora se muestran brevemente. También se muestra la visualización de estado con hora/fecha y símbolos según el programa.

O:



Introducción directa del canal con las **teclas numéricas**.

O:



**OK** Acceder a la lista de emisoras.

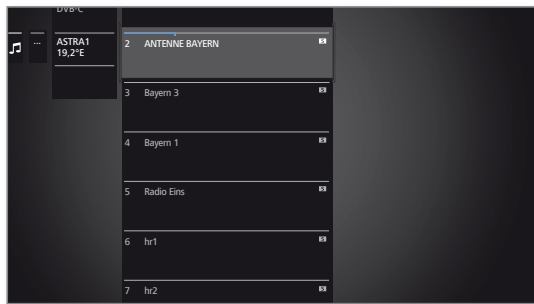

◂ ◃ Seleccionar emisora,  
**OK** Acceder.

### Explicaciones de teclas



**INFO** pulsación prolongada: mostrar explicaciones sobre teclas.



**INFO** o **BACK:** ocultar explicaciones sobre teclas.

### Lista de funciones de radio DVB



**MENU:** Acceder a la lista de funciones.

O:



**OK** Acceder a la lista de canales/emisoras.  
▶ Acceder a la lista de funciones.

◂ ◃ Seleccionar la función.

**OK** Acceder.

Para obtener más información, consulte el capítulo **TV**, sección **Lista de funciones**.

### HbbTV en modo radio DVB

Diferentes emisoras de radio DVB ofrecen también texto HbbTV/ MediaText. El manejo se corresponde con el del modo de TV (véase el capítulo **TV**, sección **HbbTV / MediaText**).

### Encender / apagar pantalla



**Tecla verde:** Apagar pantalla.

**i** Al desconectar la pantalla disminuye el consumo de potencia del televisor.

Encender la pantalla con el mando a distancia:



Pulsar **tecla verde**.



Activar la pantalla en el televisor:

Pulsar **R** en el círculo de mando del televisor.

### Salir del modo radio



Pulsar la **tecla AUDIO** o



**Tecla TV:** se abre el modo TV.

O:



**HOME:** Acceder a la vista **Home**.



◂ ◃ Seleccionar otro modo de función,  
**OK** Acceder.



## Modo de radio (radio por internet)

El televisor puede sintonizar emisoras de radio digitales por internet.

**i** Los nombres de las carpetas y las emisoras en el área de radio por internet son especificados por el proveedor vTuner. Aquí no puede modificarse el orden ni el nombre de las emisoras.

**i** Radio por internet solo está disponible cuando hay una conexión a Internet.

### Activar modo de radio

**AUDIO**

Pulsar la **tecla AUDIO** en el mando a distancia. Se abre el último modo de radio utilizado (DVB o Internet). O:

**HOME**

**HOME:** Acceder a la vista **Home**.



◀ ▶ ▾ ▹ Seleccionar **Audio/Radio**.

◀ ▶ ▾ ▹ Seleccionar **Radio por internet**.  
**OK** Acceder.

Verá la lista de emisoras de radio por internet.

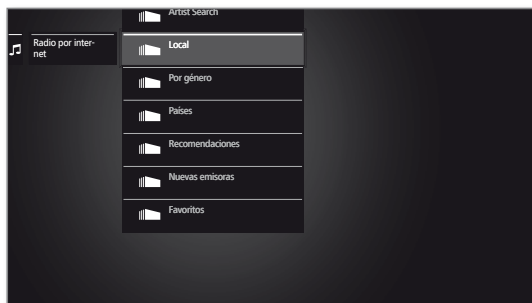

▼ ▲ Seleccionar la carpeta deseada.  
**OK** Abrir carpeta.  
Repetir en caso necesario.

▼ ▲ Seleccionar emisora.  
**OK** Acceder.

**i** Para más información sobre el control de la reproducción de radio por Internet, en el capítulo **Audio/Radio**, sección **Reproducción de audio**.

### Cambio de emisoras

**BACK**

**BACK:** Acceder a la lista de emisoras. Seleccionar canales según lo anteriormente descrito. O:



**P+ / P-** Desplazarse por las emisoras de la carpeta de radio por internet actual. O:



**Tecla 2-9:** Introducir letras iniciales. La lista de emisoras salta a la primera emisora de la correspondiente letra.

### Explicaciones de teclas

**INFO**

**INFO** pulsación prolongada: mostrar explicaciones sobre teclas.

**INFO** **BACK**

**INFO** o **BACK:** ocultar explicaciones sobre teclas.

### Lista de funciones de radio por internet

**MENU**

**MENU:** Acceder a la lista de funciones.



▲ ▼ Seleccionar la función.  
**OK** Acceder.

Para obtener más información, consulte el capítulo **TV**, sección **Lista de funciones**.

### Artist Search (Búsqueda de intérpretes)

Mediante la búsqueda de intérpretes puede ver de forma rápida y sencilla todas las emisoras de radio que emiten actualmente música del artista buscado. La lista de resultados se clasifica por **ahora y reproducido con frecuencia**.



**i** La lista de canales de radio por Internet está abierta.

▼ ▲ Seleccionar Búsqueda de intérpretes.  
**OK** Se abre el teclado en pantalla.

◀ ▶ ▾ ▹ Introducir con el teclado el nombre del grupo o del cantante (véase también el capítulo **Información general sobre el manejo**, sección **Introducción de caracteres mediante el teclado en pantalla**).

**OK** aceptar, la búsqueda se inicia.

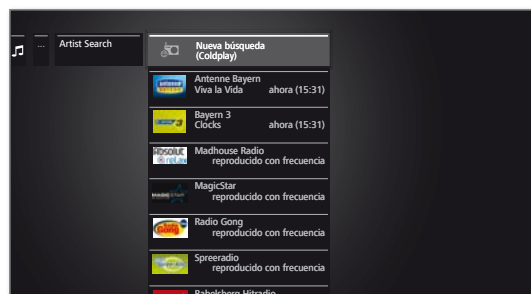

▼ ▲ Seleccionar emisora.  
**OK** acceder.

### Búsqueda de canales

La opción del menú Búsqueda de canales permite buscar por nombre una emisora de radio en Internet. El procedimiento es igual al de la búsqueda de intérpretes (arriba).

### Encender / apagar pantalla

**Tecla verde:** Apagar pantalla. O:

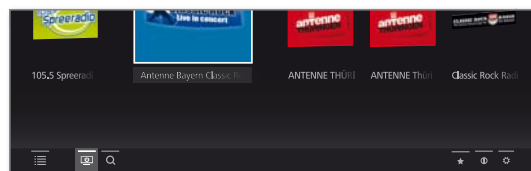

▼ ▲ ▶ ◀ Seleccionar **Apagar imagen** .  
**OK** Apagar la pantalla.

**i** Al desconectar la pantalla disminuye el consumo de potencia del televisor.

Encender la pantalla con el mando a distancia:

**Tecla verde.**

Activar la pantalla en el televisor:

Pulsar **R** en el círculo de mando del televisor.



### Salir del modo radio

**TV**

**Tecla TV:** se abre el modo TV.

O:

**HOME**

**HOME:** Acceder a la vista **Home**.



◀ ▶ ▾ ▹ Seleccionar otro modo de función.  
**OK** Acceder.



## Foto

Con el punto del menú **Foto** puede ver en el televisor imágenes de sus medios locales y de fuentes online.

### Acceder a la selección de fotos

HOME

**HOME:** Acceder a la vista **Home**.



◀ ▶ ▼ ▲ Seleccionar **Foto**.

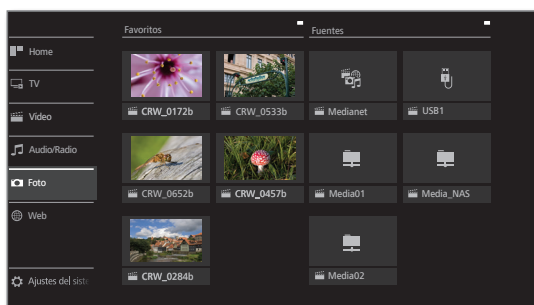

◀ ▶ ▼ ▲ Seleccionar favorito (en caso de existir) o fuente.  
**OK** acceder.

### Fuentes posibles de fotografías

**i** Las fuentes de medios mostradas dependerán de los dispositivos utilizados/disponibles.

MediaNet Abrir **MediaNet**.

Para obtener más información, consulte en el capítulo **Web**, sección **MediaNet**.

USB Soportes de memoria USB que se encuentran en las conexiones USB de su televisor. La denominación exacta depende del soporte de memoria correspondiente.

**i** ¡Tenga en cuenta también las indicaciones sobre el soporte USB en el capítulo **Otro**, sección **Software / Manuales de instrucciones!**

WMP11 Ejemplos para servidores de medios en su red doméstica. La denominación exacta depende del servidor de medios que utilice.

### Lista de funciones de foto

La lista de funciones de foto contiene las funciones individuales para sus fotos.

- i** Se seleccionó una fuente de fotografía.
- i** La estructura de carpetas y la forma de representación de la selección de fotografías depende de la fuente seleccionada (ejemplo de pantalla del menú: fuente servidor red doméstica).
- i** Los puntos del menú disponibles en la lista de funciones dependen del objeto actualmente marcado (fuente de datos, carpeta, archivo).

MENU

**MENU:** Acceder a la lista de funciones.



▼ ▲ Seleccionar la función deseada.  
**OK** Confirmar selección.

Presentación de diapositivas Iniciar presentación de diapositivas de las fotos en la carpeta actualmente seleccionada (para obtener más información, consulte la página siguiente).

Selección Clasificar archivos de medios alfabéticamente en la carpeta abierta (de forma ascendente A-Z o descendente Z-A), por tamaño del archivo o por fecha (nuevas entradas primero).

Favorito Añadir el archivo de medios marcado a los **Favoritos** en la vista **Home**.

### Seleccionar foto

- i** Se seleccionó una fuente de fotografía.
- i** La estructura de carpetas y la forma de representación de la selección de fotografías depende de la fuente seleccionada (ejemplo de pantalla de menú: fuente USB).



▼ ▲ Seleccionar la carpeta deseada.  
**OK** Abrir carpeta.  
Repetir en caso necesario.



▼ ▲ Seleccionar la foto deseada.  
**OK** ver foto como imagen completa.  
Para obtener más información, consulte la página siguiente – **Visualización de fotos**.

## Visualización de fotos

### Explicación de los símbolos en la visualización de estado para visualización de fotos



Símbolo	Tecla del mando a distancia	Explicación
	-	Abrir vista de lista (seleccionar foto).
	-	Girar foto 90° a la izquierda.
	-	Girar foto 90° a la derecha.
		Iniciar presentación de diapositivas.
		Poner en pausa la presentación de diapositivas en curso.
	corta	Mostrar foto anterior.
	corta	Mostrar foto siguiente.
		Añadir foto mostrada actualmente a los favoritos en la vista <b>Home</b> .
		Acceder a información detallada sobre la foto mostrada.
		Acceder a la lista de funciones con ajustes de foto.

### Explicaciones de teclas

- INFO** pulsación prolongada: mostrar explicaciones sobre teclas.
- INFO** o **BACK**: ocultar explicaciones sobre teclas.

### Modo de imagen completa

**I** Una fotografía está marcada en la selección (vista de lista).



**OK** Ver foto en modo de imagen completa.

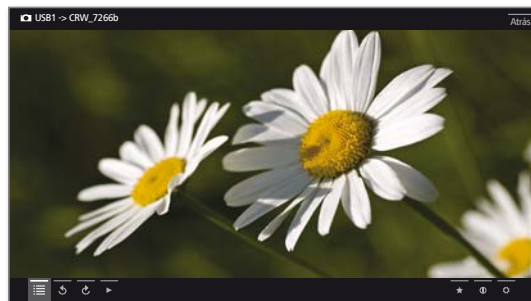

Mostrar fotografía anterior / siguiente.

### Girar foto



Mostrar línea de estado de foto.

Marcar o .

**OK** Girar fotografía 90° a la izquierda / derecha.

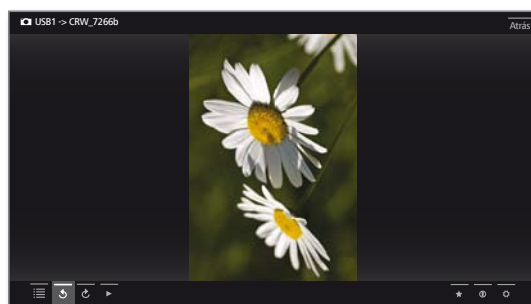

### Presentación de diapositivas



**Tecla PLAY:** Iniciar la presentación de diapositivas.

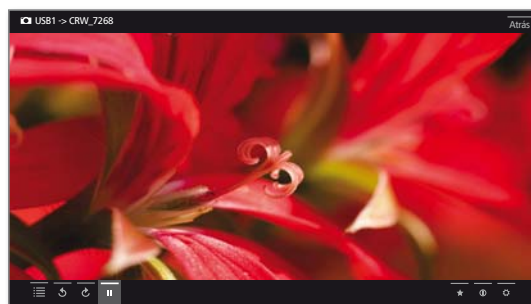

**Tecla PAUSE:** Poner en pausa la presentación de diapositivas.



**Tecla PLAY:** Continuar la presentación de diapositivas detenida.

### Salir del modo de imagen completa / presentación de diapositivas de fotos



**Tecla STOP:** Finalizar el modo de imagen completa / presentación de diapositivas y volver a la selección de fotos.

## Web

Aquí tendrá acceso a contenidos multimedia en Internet (MediaNet), así como a un navegador web completo.

### Acceder a la selección web

HOME

**HOME:** Acceder a la vista **Home**.



◀ ▶ ▼ ▲ Seleccionar **Web**.

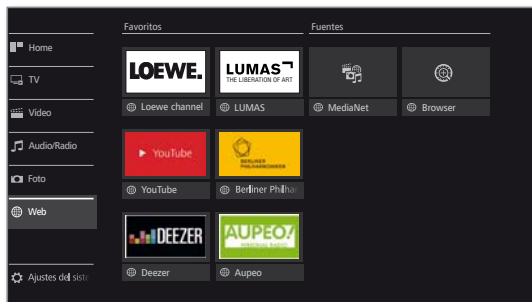

◀ ▶ ▼ ▲ Seleccionar favorito (en caso de existir) o fuente, **OK** acceder.

### Fuentes web posibles

**MediaNet** En el punto de menú **MediaNet** encontrará una plataforma en continuo crecimiento para aplicaciones de televisión interactivas de Internet (véase la siguiente columna).  
Todas las aplicaciones se han optimizado para su uso en el televisor.

**Navegador** Acceder al navegador de Internet del televisor. Para obtener más información, consulte en el capítulo **Web**, sección **Navegador**.

## MediaNet

### Abrir MediaNet

**I** Para utilizar el alcance de funciones completo de MediaNet, el televisor debe estar conectado a Internet.

WEB

**WEB:** Abrir **MediaNet**<sup>1</sup>.

O:

HOME

**HOME:** Acceder a la vista **Home**.



◀ ▶ ▼ ▲ Seleccionar **Web**.

◀ ▶ ▼ ▲ Seleccionar **MediaNet**, **OK** acceder.

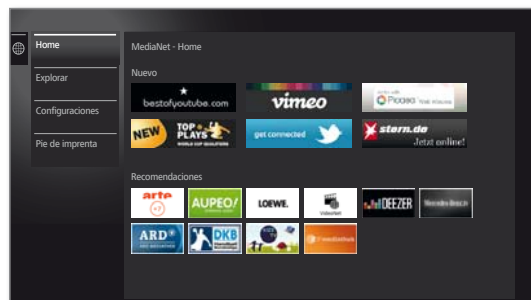

La sección superior de la pantalla de inicio de MediaNet tiene nuevos contenidos online.  
La sección inferior de la pantalla de inicio de MediaNet contiene **Recomendaciones** de Loewe.

**I** El contenido predeterminado puede modificarse de vez en cuando sin previo aviso.



▲ ▼ Seleccionar **Home**.

**OK** cambiar a la derecha para la selección de los contenidos online.

◀ ▶ ▲ ▼ Marcar el contenido online deseado, **OK** Mostrar/reproducir el contenido.

**I** La navegación dentro de las aplicaciones individuales depende del correspondiente proveedor.

### Funciones en la pantalla de inicio de MediaNet

- Home** Muestra la pantalla de inicio de MediaNet con una selección de los nuevos contenidos en línea y recomendaciones.
- Explorar** Con **Explorar** puede hacer una lista por temas de los contenidos online y acceder a ellos.
- Configuraciones** En los **Configuraciones** para MediaNet puede, p. ej., seleccionar países para utilizar diferentes ofertas.
- Pie de imprenta** Mostrar información exigida por ley sobre los responsables del contenido.

### Salir de MediaNet

HOME

**HOME:** Acceder a la vista **Home** y seleccionar otra función

<sup>1</sup> Se puede modificar la asignación de estas teclas (capítulo **Ajustes del sistema**, sección **Configuración – Función de la tecla WEB**).

## MediaNet – Explorar

En el punto **Explorar** se explora toda la oferta de aplicaciones por áreas temáticas.

**i** Se ha accedido MediaNet-Explorar.

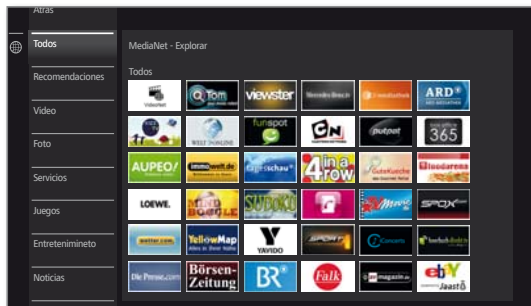

### Filtrar aplicaciones



▼ ▲ Seleccionar Género / Área temática.  
**OK** Acceder a aplicaciones para el género.

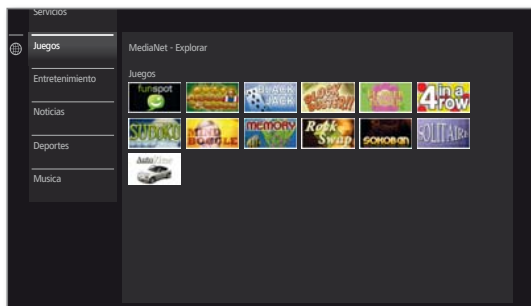

◀ ▶ ▼ ▲ Seleccionar la aplicación deseada.  
**OK** Abrir aplicación.

### Modificar filtro



◀ Cambiar a la columna con géneros / áreas temáticas.  
▼ ▲ Seleccionar otro género / otra área temática.  
**OK** Acceder a aplicaciones para el género seleccionado.

### Finalizar explorar



**BACK:** Volver a la pantalla de inicio de MediaNet.

O:



◀ Cambiar a la columna con géneros / áreas temáticas.

▲ ▼ Seleccionar **Atrás**.  
**OK** Volver a la pantalla de inicio de MediaNet.

## Establecer aplicación como favorito



◀ ▶ ▼ ▲ Marcar la aplicación deseada.



Añadir la aplicación marcada a los favoritos **Home**.

El favorito se añade a la vista **Home** de los favoritos de la web y se sitúa al final de la lista.

## MediaNet – Configuraciones

Aquí encontrará posibilidades de ajuste de MediaNet.

**i** Se ha accedido a los ajustes de MediaNet.

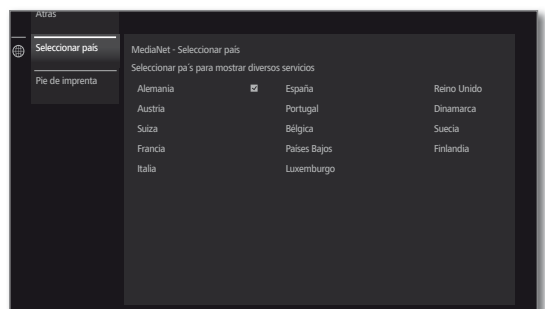

▼ ▲ Seleccionar el ajuste deseado.  
**OK** acceder.

Seleccionar país: Seleccionar países desde los que desea ver los servicios (véase debajo).

Pie de imprenta: Mostrar información exigida por ley sobre los responsables del contenido.

### Selección de países



◀ ▶ ▼ ▲ Marcar país.  
**OK** Seleccionar / cancelar la selección de país.

Los distintos servicios (aplicaciones, etc.) de los países que están marcados aquí con un gancho  se ofrecen en **MediaNet**.

### Salir de los ajustes



**BACK:** Volver a la pantalla de inicio de MediaNet.

O:



◀ Cambiar a la columna con ajustes.

▲ ▼ Seleccionar **Atrás**.  
**OK** Volver a la pantalla de inicio de MediaNet.

## Navegador

Puede abrir las páginas de Internet directamente con el navegador Opera integrado. El navegador web se puede utilizar también sin conexión a Internet. Así podrá acceder a dispositivos locales que tengan una interfaz web (por ejemplo, router, control doméstico, servidor de red doméstica).

### Acceder al navegador



**HOME:** Acceder a la vista **Home**.



◀ ▶ ▲ Seleccionar **Web**,

◀ ▶ ▲ Seleccionar **Navegador**,  
**OK** acceder.

Se abre la página de inicio.

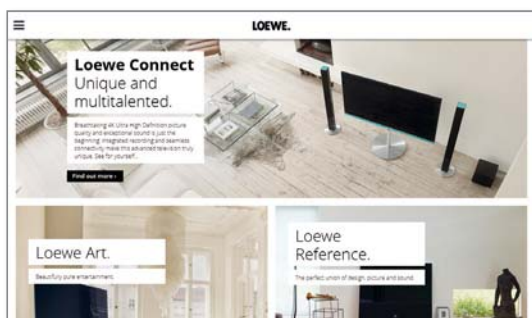

**INFO:** Mostrar estado del navegador.

### Explicación de los símbolos en el estado del navegador



**Actualizar página** de Internet mostrada.



**Establecer** página actual **como página de inicio**.

100% Modificar el factor de **zoom** de la página mostrada / del navegador.



Añadir sitio web mostrado como favorito a la **Vista Home**.

### Navegar en páginas de Internet



**P+ / P-** Desplazarse verticalmente por la página.



◀ / ▶ Desplazar la página horizontalmente.



◀ ▶ ▲ ▼ Marcar el enlace o el campo de introducción de texto con marco de selección azul,  
**OK** Abrir enlace o confirmar la introducción de texto.



Pulse una tecla numérica (del 0 al 9) como en el teclado de un móvil tantas veces como sea necesario hasta que aparezca el carácter deseado. Las letras disponibles están impresas en cada una de las teclas numéricas.



**Tecla amarilla:** Borrar un carácter.



**BACK:** Cancelar la introducción de texto y salir del campo de introducción.

### Indicar URL (dirección de Internet)

**i** El estado del navegador se muestra.



◀ ▶ ▲ ▼ Marcar URL (dirección de Internet) de la máquina de Internet mostrada,

**OK** Abrir ventana de introducción de dirección.



◀ ▶ ▲ ▼ Seleccionar el carácter deseado,

**OK** Aceptar carácter.

En el caso de letras con triángulo, al pulsar de forma prolongada **OK** (2 s) se muestran más letras.

← Borrar los caracteres a la izquierda del cursor.

./- La selección cambia a caracteres especiales.

abc Cambiar entre mayúsculas y minúsculas.

Espacios Introducir espacio en blanco.

Borrar Borrar todos los caracteres.

Cancelar Cancelar la introducción. La ventana de entrada se cierra y se vuelve a mostrar la página de Internet anterior.

Aceptar Aceptar dirección y abrir nueva página de Internet.



**i** Los caracteres también pueden introducirse mediante un teclado USB o las teclas numéricas del mando a distancia (véase la columna izquierda).

### Salir del navegador



**HOME:** Acceder a la vista **Home** y seleccionar otra función.

## Ajustes del sistema

En el punto del menú **Home – Ajustes del sistema** encontrará todos los ajustes y opciones de adaptación de su televisor.

### Acceder Ajustes del Sistema

 HOME

**HOME:** Acceder a la vista **Home**.

 OK

◀ ▶ ▾ ▹ Seleccional **Ajustes del sistema**,  
**OK** acceder.

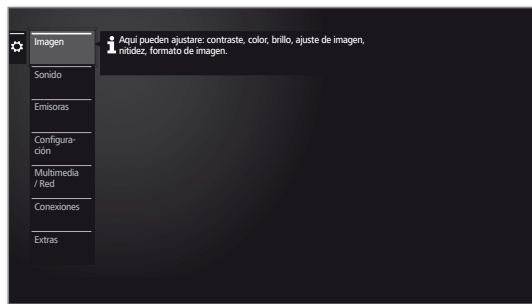

O:

 MENU

**MENU** pulsación larga: acceder Ajustes del sistema.

### Explicación sobre las Ajustes del sistema:

**Imagen** Aquí se realizan los ajustes que afectan a la representación de la señal de imagen en el televisor.

#### Puntos del menú **Imagen:**

3D<sup>†</sup>, Adaptación imagen, Contraste, Brillo, Intensidad de color, Image+ Active, Formato de imagen.

#### Puntos del menú **Imagen → otros ...:**

Temperatura de color, Nitidez, Desplazamiento vertical de la imagen, Atenuar automáticamente, Suavizado de película (DMM), Reducción digital de ruido (DNC), Color de la piel, Deblocking filter.

Puede encontrar más información en el capítulo **Ajustes del sistema**, sección **Imagen**.

**Sonido** En este punto del menú se encuentran los ajustes para la reproducción del sonido.

#### Puntos del menú **Sonido:**

Adaptación de sonido, Loudness, Sincronización de imagen y sonido, Ajuste del volumen.

#### Puntos del menú **Sonido → otros ...:**

Vol. automático, Sonido de salida AV, Volumen máximo, Volumen inicial máx., Balance.

**i** Las opciones del menú disponibles pueden variar y dependen de los componentes de sonido conectados.

Puede encontrar más información en el capítulo **Ajustes del sistema**, sección **Sonido**.

**Emisoras** Desplace y borre canales y emisoras de TV y radio. Además, puede actualizar de forma automática y manual la lista de canales/emisoras. Sus canales/emisoras también pueden ordenarse en listas personales y clasificarse como se desee.

#### Puntos del menú **Emisoras:**

Búsqueda automática TV+Radio, Búsqueda manual (incl. estado de antena), Lista de canales de TV, Lista de emisoras de radio, Actualizar automáticamente la lista de canales, Transferir todas las listas de canales.

Puede encontrar más información en el capítulo **Ajustes del sistema**, sección **Emisoras**.

**Configuración** En este menú hay tanto ajustes para funciones adicionales de su televisor como, p. ej., EPG, imagen en imagen (PIP) y grabadora digital (GD), como ajustes que afectan a varias funciones como, p. ej., hora y fecha, llave niños o actualización de software.

#### Puntos del menú **Configuración:**

Idioma, Llave niños, EPG, Eficiencia energética, Modo de inicio rápido, Software.

#### Puntos del menú **Configuración → otros ...:**

Sobreimpresiones, Hora y fecha, Ajustes DVB, PIP, DR+, Teletexto estándar, HbbTV, Discos duros, Exportar Archivo de registro, Función de tecla WEB.

Puede encontrar más información en el capítulo **Ajustes del sistema**, sección **Configuración**.

**Multimedia / Red** Mediante el menú Multimedia / Red se configuran los adaptadores de red y el acceso a la red.

Con el punto del menú **Renderer** puede permitir a dispositivos externos acceder mediante aplicación a su televisor (**Renderer**) para reproducir contenidos en este.

#### Puntos del menú **Multimedia / Red:**

Ajustes de la red, Ajustes multimedia, Procesador.

Puede encontrar más información en el capítulo **Ajustes del sistema**, sección **Multimedia / Red**.

**Conexiones** Mediante este menú, usted configura el televisor para el funcionamiento con aparatos externos.

El asistente de componentes de sonido le guía cómodamente por la configuración de sus aparatos de audio utilizados como, p. ej., sistemas de altavoces o amplificador HiFi/AV.

Para obtener más información, consulte los manuales de instrucciones de los aparatos utilizados.

#### Puntos del menú **Conexiones:**

Componentes de sonido, Antena DVB, Ajustes de la conexión AV, Digital Link, Modo de juegos.

Puede encontrar más información en el capítulo **Ajustes del sistema**, sección **Conexiones**.

**Extras** En este punto del menú puede consultar el equipamiento de su televisor, repetir la primera puesta en funcionamiento o reponer el aparato al estado de fábrica.

También se puede activar DR+ Streaming, con lo cual el televisor pone a disposición en la red el contenido del archivo DR+.

#### Puntos del menú **Extras:**

DR+ Streaming, Equipamiento del televisor, Repetir la primera en servicio, Restablecer los valores de fábrica.

Puede encontrar más información en el capítulo **Ajustes del sistema**, sección **Extras**.

<sup>†</sup> 3D Función disponible para los modelos seleccionados.

## Imagen

Aquí se realizan los ajustes que afectan a la representación de la señal de imagen en el televisor.

### Acceder a ajustes de imagen

HOME

**HOME:** Acceder a la vista **Home**.



◀ ▶ ▲ ▼ Marcar **Ajustes del sistema**,  
**OK** Acceder a ajustes del sistema.

▼ ▲ Marcar **Imagen**,  
▶ Cambiar a la siguiente columna..



▲ ▼ Seleccionar función de imagen deseada,  
▶ Cambiar a la siguiente columna.

### Explicación de los ajustes de la imagen:

**3D!** Efectuar ajustes para la visualización en 3D<sup>1</sup> de su televisor (véase la siguiente página).

**Adaptación imagen** Aquí puede cambiar entre diferentes variantes de ajuste de imagen predeterminadas y sus valores de imagen personales, modificados por usted.  
Puede encontrar más información en el capítulo **Ajustes del sistema**, sección **Imagen – Adaptación imagen**.

**Contraste** El valor de ajuste del contraste se rige por la claridad de la habitación. Cuanto más claro sea el entorno más alto deberá situarse el valor del contraste.  
El consumo de potencia del televisor depende directamente del valor configurado aquí.

**Brillo** Gradúe el brillo de modo que las partes negras de la imagen parezcan aún negras.

**Intensidad de color** Ajuste la intensidad de color según su gusto.  
Ajuste la intensidad de color según su gusto. Los colores deberían parecer naturales. Esto puede constatarlo, por ejemplo, en el color de los rostros.

**Image+ Active** Image+ Active es una mejora de la imagen desarrollada por LOEWE que proporciona una imagen rica en detalles y contrastes, nítida, natural y de colores sólidos.

**Formato de imagen** Seleccione el formato de la imagen de tal modo que a ser posible se aproveche toda la pantalla, pero se mantengan las proporciones naturales.  
Puede encontrar más información en el capítulo **Ajustes del sistema**, sección **Imagen – Ajustar formato de imagen**.

**otros ...** Acceder con **OK** (véase la columna derecha).

**Temperatura de color** Aquí puede ajustar un tono más cálido o más frío para la imagen de televisión según sus preferencias personales.

**Nitidez** Aquí puede regular la nitidez para que los contornos tengan más definición.

**Desplaz. imagen vert.** Con los distintos formatos de imagen, las sobreimpresiones de textos o gráficos de la parte inferior o superior no son visibles o solo son parcialmente visibles. Puede mover la imagen hacia arriba o abajo con los botones de control del menú subir/bajar para que dichas visualizaciones sean visibles de nuevo.

**i** Las opciones del menú solo están disponibles en los formatos de imagen Panorama o Zoom.

**Atenuar automáticamente** Aquí están disponibles dos funciones automáticas de regulación de la luz, que permiten ajustar la imagen de televisión a la luz de ambiente, mejorar la percepción del contraste y disminuir el consumo de potencia del televisor.

Dependiente del vídeo (VBD+):

Si esta atenuación automática está activa se reduce la iluminación de fondo dependiendo del contenido del vídeo actual y al mismo tiempo se refuerza la señal de vídeo con el fin de mejorar el contraste de la imagen de su televisor.

(**V**ideo compensated **B**acklight **D**imming – VBD).

Dependiente del espacio (OPC):

El contraste de la imagen del televisor se reducirá automáticamente a medida que disminuya la luz de ambiente (**O**ptical **P**ower **C**ontrol – OPC).

**i** Debido a una reducción del brillo en modo 3D por cuestiones técnicas, esta función está desactivada en la visualización de imágenes en 3D.

**Formato auto (AMD)** Si está conectado el « formato auto », el televisor reconocerá el formato de imagen en las películas en cinemascopio o pantalla panorámica y se ajustará de forma adecuada.

**Suavizado de película (DMM)** La función DMM evita que la imagen tiemble en el caso de movimientos bruscos de objetos y sobreimpresiones en movimiento, sobre todo en películas de cine.

**Reducción digital de ruido (DNC)** Con la función DNC (Digital Noise Control) activada, se elimina o reduce el ruido de la imagen.

**Color de la piel** Ajuste el color de la piel de modo que los colores de la cara parezcan lo más natural posible.

**Corrección gamma de brillo** Cuando las imágenes estén sobreexpuestas o subexpuestas, podrá corregirlas aquí.

**Deblocking filter** Con el fin de reducir el visible efecto bloque que se produce durante la reproducción de imágenes y secuencias de imágenes debido al proceso de compresión moderno, puede activarse el llamado deblocking filter.

**PC IN - Pantalla** En algunos formatos de imagen de ordenador puede corregirse la posición horizontal y vertical y la posición de fase de la imagen.

Puede encontrar más información en el capítulo **Ajustes del sistema**, sección **Imagen – Ajustar formato de imagen**.

**i** Opción del menú solo disponible si hay una señal válida de ordenador a través del adaptador VGA de la conexión **AV**.

<sup>1</sup> 3D Función disponible para los modelos seleccionados.

<sup>2</sup> No disponible en el tipo de dispositivo Connect 32 DR+.



## Función 3D<sup>a</sup>

Con la funcionalidad 3D de su televisor puede reproducir material en 3D transmitido desde un canal o un reproductor conectado externamente.

Para poder utilizar completamente la funcionalidad 3D, necesitará unas gafas 3D **Loewe Active Glasses 3D** (véase el capítulo **Accesorios**). Tenga en cuenta las instrucciones de manejo que acompañan a las gafas 3D.

## Modo 3D

En contenidos 3D que se reproduzcan a través de un reproductor HDMI conectado, la mayor parte de las veces el formato en 3D se reconoce correctamente si está configurado el ajuste de fábrica **Modo 3D → Automático**. En contenidos 3D emitidos por servicios de radiodifusión, puede ser necesario un ajuste manual del modo 3D.

**i** Debido a una reducción de la luminosidad en el modo 3D motivada por razones técnicas, al visualizar contenidos 3D están desactivadas las opciones de **Atenuación automática - Espacio** y **Atenuación automática - Vídeo (VBD+)**.

**i** Si el televisor se maneja con el mando a distancia durante una reproducción en 3D, pueden producirse centelleos en las gafas 3D

## Acceder a Modo 3D

HOME

**HOME:** Acceder a la vista **Home**.



◀ ▶ ▲ ▼ Marcar **Ajustes del sistema**.  
**OK** Acceder a ajustes del sistema.

▼ ▲ Marcar **Imagen**.  
▶ Cambiar a la siguiente columna.

◀ ▶ Marcar **3D**.  
▶ Cambiar a la siguiente columna.



◀ ▶ Seleccione el Modo 3D.

## Explicación sobre el modo 3D:

**Automático** En este ajuste (de fábrica) el televisor se conecta automáticamente en el modo 3D correcto, si ello es posible y el canal lo admite. Modifique el ajuste únicamente si los contenidos en 3D no se visualizan correctamente.

**side by side** Para visualizar contenidos 3D en formato **side by side**. Para la reproducción en 3D con este ajuste, se transmiten dos imágenes casi idénticas **una junto a la otra** y el televisor se encarga de unir las correctamente.

**i** El modo 3D se repondrá en **automático** cuando vuelva a encenderse el televisor.

**top/bottom** Para visualizar contenidos 3D en formato **top/bottom**. Para la reproducción en 3D con este ajuste, se transmiten dos imágenes casi idénticas **una sobre otra** y el televisor se encarga de unir las correctamente.

**i** El modo 3D se repondrá en **automático** cuando vuelva a encenderse el televisor.

## Formato de imagen / Modo 3D

Si el televisor reconoce contenidos en 3D, ya no será posible el cambio del formato de imagen. El formato de imagen en modo 3D es siempre 16:9 PC.

## Nota / Símbolo

Si el televisor reconoce contenidos en 3D, aparecerá una nota. La nota de texto se ocultará una vez transcurrida la duración de visualización.



En la visualización de estado también del TV también se indican contenidos 3D mediante un símbolo.



<sup>a</sup> 3D Función disponible para los modelos seleccionados.

## Adaptación imagen

Mediante la selección de una de las tres variantes de ajuste de imagen predeterminadas (**Modo doméstico**, **Modo Premium**, **Modo cine**, **Modo Shop**) los ajustes de imagen se fijarán con los valores preestablecidos para el grupo de entrada de señales activo en ese momento.

Algunos ajustes propios de contraste, intensidad de color, temperatura del color, brillo, nitidez y supresión digital de ruido se guardarán en **Modo Personal**. Para cada grupo de entrada de señales existen valores personales propios.

Puede encontrar una lista de los distintos grupos de entrada de señal en el capítulo **Características técnicas**, sección **Grupos de entrada de señal**.

### Acceder a adaptación de imagen

HOME

**HOME:** Acceder a la vista **Home**.



◀ ▶ ▲ ▼ Marcar **Ajustes del sistema**,  
**OK** Acceder a ajustes del sistema.

▼ ▲ Marcar **Imagen**,  
▶ Cambiar a la siguiente columna.

◀ ▶ Marcar **Adaptación imagen**,  
▶ Cambiar a la siguiente columna.



▼ ▲ Seleccionar modo,  
**OK** Aceptar modo seleccionado.

**i** En la selección de una de las tres variantes de ajuste de imagen predeterminadas también debe indicarse si el modo debe fijarse solo para la fuente de señal actual, p. ej., **sólo para HD Digital** o **para toda la TV**.

### Explicación sobre las variantes de ajuste de imagen:

Modo doméstico	Aquí lo que prima en los ajustes de imagen es un menor consumo de energía para el uso doméstico. En este caso, por motivos de ahorro de energía, el televisor se desconecta automáticamente si no se ha manejado después de 4 horas.
Modo Premium	Los ajustes de imagen en el modo Premium están optimizados para un mayor consumo de energía en un ambiente más claro.
Modo cine	El modo cine está optimizado para la reproducción de cine e imágenes.
Modo Shop	Los ajustes de imagen en el Modo Shop están orientados al funcionamiento en una sala de presentaciones.
Modo Personal	Aquí puede acceder a su último ajuste de imagen realizado.

## Ajustar formato de imagen

**i** Las opciones ajuste dependen del contenido de la imagen transmitida.

HOME

**HOME:** Acceder a la vista **Home**.



◀ ▶ ▲ ▼ Marcar **Ajustes del sistema**,  
**OK** Acceder a ajustes del sistema.

▼ ▲ Marcar **Imagen**,  
▶ Cambiar a la siguiente columna.

◀ ▶ Marcar **Formato de imagen**,  
▶ Cambiar a la siguiente columna.



▼ ▲ Seleccionar formato,  
**OK** Aceptar formato seleccionado.

### Explicación de los formatos de imagen para señales HD:

4:3 TV	Representación en proporciones correctas de programas 4:3 o 16:9. Seleccione este modo si la señal no proviene de un PC (caso normal). Se recorta una pequeña parte de la imagen. Esto puede ser necesario para ocultar eventuales alteraciones del borde de la imagen procedentes de la señal emitida.
16:9 TV	
4:3 PC	Representación en proporciones correctas de los programas 4:3 o 16:9 sin pérdidas de información. Seleccione este modo si la señal proviene de un PC.
16:9 PC	
4:3 Zoom	Representación en proporciones correctas. Ampliación máxima de la imagen. Podrían perderse sobreimpresiones de textos.
16:9 Zoom	

### Explicación de los formatos de imagen para señales SD:

16:9	Representación en proporciones correctas de programas 16:9.
4:3	Representación en proporciones correctas de programas 4:3.
Panorama 1	Representación en proporciones correctas de programas 4:3, en la pantalla 16:9. El logotipo del canal y los subtítulos permanecen visibles.
Panorama 2	Representación en formato de pantalla completa (estado de entrega) de programas 4:3 en pantalla 16:9. El logotipo del canal y los subtítulos permanecen visibles.
Zoom	Representación en proporciones correctas. Ampliación máxima de la imagen. Podrían perderse sobreimpresiones de textos.
PALplus	Una transmisión de imagen compatible con 4:3 emitida en formato 16:9 que se reconoce automáticamente.

## Sonido

### Acceder a ajustes del sonido

**i** Los puntos del menú seleccionables dependen del canal seleccionado y de los componentes de sonido conectados.

HOME

**HOME:** Acceder a la vista **Home**.



◀ ▶ ▲ ▼ Marcar **Ajustes del sistema**.  
**OK** Acceder a ajustes del sistema.

▼ ▲ Marcar **Sonido**.  
▶ Cambiar a la siguiente columna.

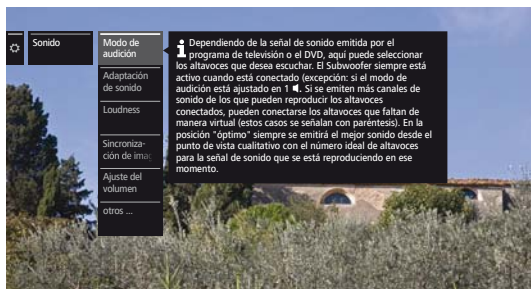

▲ ▼ Seleccionar la función de sonido deseada.  
▶ Cambiar a la siguiente columna.

### Explicación de los ajustes del sonido:

**Sonido por** Reproducción a través de los altavoces del televisor o de un amplificador HiFi externo.

**i** La opción de menú **Sonido por** aparece sólo si se ha seleccionado en los asistentes de componentes de sonido **Altavoces HiFi/AV o altavoces del televisor (conmutable)** (véase el capítulo **Ajustes del sistema**, sección **Conexiones – Componentes de sonido**).

**Adaptación de sonido** Aquí puede adaptar los estilos de sonido predefinidos del correspondiente programa. Puede seleccionarse, p. ej., idioma, clásico, pop, sonido de película y de música personal. En sonido de música y de película personal puede realizar el ajuste de los altos y los graves.

**Loudness** Aumento adecuado para el oído de los tonos altos y bajos cuando el volumen está muy bajo.

**Sincronización imagen y sonido** Aquí puede corregir la sincronización de imagen y sonido. Mueva la marca en el guión hacia abajo para retrasar el sonido respecto a la imagen. Mueva la marca en el guión hacia arriba para adelantar el sonido respecto a la imagen. El ajuste temporal del sonido se ejecuta en intervalos de 10 milisegundos (ms).

**i** solo disponible para canales DVB.

**Ajuste del volumen** El volumen de cada uno de los canales puede ser distinto. Si el sonido de un canal es demasiado alto o demasiado bajo en comparación con el de otros canales, puede ajustar el volumen. Con el menú abierto, puede seleccionar los distintos canales con **P+ / P-** y ajustarlos cómodamente.

**otros ...** Acceder con **OK**.

### Explicación de los ajustes del sonido (continuación):

**Sonido altavoces / Sonido auriculares** Con emisoras analógicas: Posibilidad de selección de mono/estéreo o sonido 1 ó 2 en los programas con sonido dual por separado para altavoces y auriculares.

**Vol. automático** En la recepción de programas de diferentes normas o al cambiar de un programa a otro, o bien en bloques publicitarios pueden presentarse diferencias en el volumen. Si selecciona Control autom. volumen **si** se reducirán estas variaciones de volumen. En el caso de emisiones musicales y en directo pueden mejorarse las características de sonido con Control autom. volumen **no**.

**Volumen máximo** Puede limitar el volumen ajustable de los altavoces. Así podrá impedir que se seleccione un volumen demasiado alto.

**Volumen inicial máx.** Fijar el volumen con el que se encenderá el televisor al conectarlo con el interruptor de red o tras una interrupción del suministro eléctrico. Al encender el televisor desde el modo de disponibilidad se mantendrá el volumen utilizado por última vez, en caso de que éste no supere el volumen de encendido establecido. De no ser así, éste quedará limitado por el valor predeterminado.

**Balance** Ajuste el balance estéreo de tal forma que el volumen del sonido sea igual por la derecha que por la izquierda.



## Emisoras

En el punto Canales/emisoras se encuentran todos los ajustes relativos a la búsqueda de canales/emisoras para TV y radio DVB y las funciones para crear y editar las diferentes listas de canales/emisoras.

- i** No es posible administrar los canales mientras haya activa una grabación con temporizador.
- i** Si al menos un canal está bloqueado, deberá indicarse el código secreto antes de la búsqueda automática.
- i** La forma de proceder para emisoras de radio o listas de emisoras de radio es análoga a la de canales de TV o listas de canales de TV. Por tanto, la forma de proceder solo se describe para canales de TV.

### Acceder al menú Canales

HOME

**HOME:** Acceder a la vista **Home**.



◀ ▶ ▲ ▼ Marcar **Ajustes del sistema**,  
**OK** Acceder a ajustes del sistema.

▼ ▲ Marcar **Emisoras**,  
▶ Cambiar a la siguiente columna.

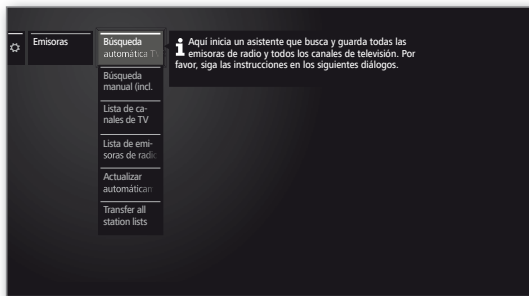

▲ ▼ Seleccionar la función deseada,  
▶ Cambiar a la siguiente columna.

### Explicación sobre las opciones de ajuste en el menú Canales:

**Búsqueda automática TV+Radio** Aquí se inicia un asistente que busca automáticamente todos los canales y emisoras de TV y radio DVB y los memoriza (véase el capítulo **Ajustes del sistema**, sección **Emisoras – Búsqueda automática TV+Radio**).

**Búsqueda manual de radio (incl. estado de antena)** Aquí puede realizar todos los ajustes correspondientes a un programa (véase el capítulo **Ajustes del sistema**, sección **Emisoras – Búsqueda manual TV / Radio**).

**Lista de canales de TV** Aquí puede desplazar emisoras de radio DVB / canales de TV en todas las listas y borrar emisoras/canales. Puede agrupar los canales que utilice con frecuencia en una o varias listas personales (véase el capítulo **Ajustes del sistema**, sección **Emisoras – Lista de canales de TV / Radio**).

**Actualizar automáticamente la lista de canales** Si la lista de canales no es actual, se actualizará automáticamente si se selecciona el parámetro **Permitir** (véase el capítulo **Ajustes del sistema**, sección **Emisoras – Actualizar automáticamente la lista de canales**).

**Transferir todas las listas de canales** Aquí puede exportar o importar todas las listas de canales del televisor (véase capítulo **Ajustes del sistema**, sección **Emisoras – Transferir todas las listas de canales**).

## Búsqueda automática TV+Radio

En la búsqueda automática de TV+Radio se inicia un asistente de búsqueda que busca nuevos canales y emisoras que todavía no están almacenados.

- Si desea borrar todos los canales disponibles y empezar a buscar de nuevo automáticamente, deberá repetir la primera puesta en servicio.

HOME

**HOME:** Acceder a la vista **Home**.



- ▼ ▲ Marcar **Ajustes del sistema**.
- OK** Acceder a ajustes del sistema.

- ▼ ▲ Marcar **Emisoras**.
- ▶ Cambiar a la siguiente columna.

- ▼ ▲ Marcar **Búsqueda automática TV+Radio**.
- ▶ Cambiar a la siguiente columna.

Arriba, en el texto informativo, se visualizarán los ajustes de búsqueda actuales:

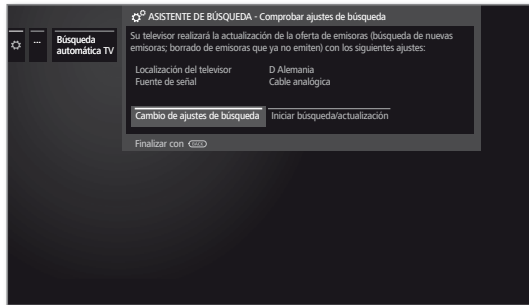

Si desea modificar estos ajustes de búsqueda:



- ◀ ▶ Seleccionar **Cambio de ajustes de búsqueda**.
- OK** El asistente consulta los ajustes de búsqueda (véase la columna derecha).

Si está de acuerdo con estas especificaciones:

- ◀ ▶ Seleccionar **Iniciar búsqueda/actualización**.
- OK** Iniciar búsqueda.

BACK

**BACK:** Interrumpir búsqueda/actualización en curso.

### Explicación de algunos ajustes de búsqueda:

**Fuente de señal** Seleccione aquí la cable (analógica), DVB-T, DVB-C o DVB-S en función de la fuente de señal con la que quiera buscar nuevos canales.

Mediante el punto del menú **Asistente de antena** también se puede acceder aquí a una configuración de las antenas DVB-T y DVB-S.

- Al acceder a la configuración de antenas DVB, se saldrá del cuadro de diálogo Cambio de ajustes de búsqueda. Se debe volver a acceder a él tras acabar la configuración.

**Cable analógico** Una vez seleccionada la localización del televisor, se ajustará la norma de televisión/color habitual. Esto solo debe cambiarse si deben buscarse emisoras con otras normas.

**DVB-T/C/S** Si hay varias redes de recepción disponibles, puede seleccionar la red desde la que desea recibir los canales.

### Explicación de algunos ajustes de búsqueda (continuación):

**DVB-T/C/S** Una vez seleccionada la localización del televisor, se realizarán los ajustes habituales. Modifíquelos solo si tiene conocimiento de otros parámetros.

Ajustes

**Canales codificados:** (DVB-T/C/S)  
Puede indicar si quiere que durante la búsqueda/actualización se busquen canales codificados. Si selecciona **sí** se buscarán también canales codificados. Sin embargo, estos canales solo pueden recibirse con un módulo CA y una Smart Card adecuada. Pregunte a su comerciante especializado qué tipo de Smart Card necesita para recibir una determinada emisora.

**Proceso de búsqueda:** (DVB-T)  
Si quiere realizar una búsqueda automática independientemente de la trama del canal, seleccione como procedimiento Búsqueda de frecuencia.

**Proceso de búsqueda:** (DVB-C)  
Si selecciona aquí **Búsqueda de frecuencia** se buscarán todos los canales que pueden recibirse. Con **Búsqueda de red** se buscan aquellas emisoras que emiten todas las redes que pueden recibirse o solo las que emite la red indicada en **ID de red**.

**ID de red:** (DVB-C)  
Si aquí selecciona **ninguno**, se buscarán automáticamente las señales DVB de todas las redes de emisoras actuales (recomendado para la mayoría de redes de cable).

Si, por el contrario, introduce una ID de red determinada (necesario en el caso de las redes de algunos países), sólo se buscarán automáticamente las señales DVB de esa red de emisoras. Puede obtener más información del fabricante de los cables.

**Proceso de búsqueda:** (DVB-S)  
Si selecciona aquí **Búsqueda de frecuencia** se buscarán todos los canales que pueden recibirse. Con **Búsqueda de red** se buscarán en todas las redes que pueden recibirse aquellos canales que emiten esas redes.

**Aceptar el Número de canal lógico:** (DVB-T/C/S)  
Los canales digitales (DVB-T/C/S) se retransmiten en cada país con un número de programa fijo para cada canal, su denominación es Logical Channel Numbers – LCN.

Si ha seleccionado **sí**, los espacios de memoria para canales predefinidos se reciben como espacios de memoria para canales y los canales de las fuentes de señal preferentes se clasifican según el LCN. Además, los canales ya no se pueden desplazar en el resumen de canales.



## Buscar/actualizar canales – Tratamiento de canales nuevos y que no han vuelto a encontrarse

Una vez finalizada la búsqueda/actualización automática se muestra el número de canales nuevos de TV encontrados.

- ▶▶ Continuar. Se muestra el número de nuevas emisoras de radio encontradas.
- ▶▶ Acceder a la lista de los nuevos canales de TV encontrados.



- ◀ ▶ ◂ ◃ Seleccionar emisora.  
**OK** Marcar/no marcar emisoras.
- ▶▶ Se guardan los emisoras de TV marcados.  
Se accede a la lista de nuevas emisoras de radio encontradas.
- ◀ ▶ ◂ ◃ Seleccionar emisora.  
**OK** Marcar/no marcar emisoras.
- ▶▶ Continuar.

A continuación, y si se dispone de ella, se muestra una lista de los emisoras que están memorizados, pero que actualmente no emiten ningún programa o ya no existen.

Delante del canal aparece el número del lugar de memoria utilizado. Marque aquellos emisoras que desee borrar definitivamente.



- ◀ ▶ ◂ ◃ Seleccionar emisora.  
**OK** Marcar/no marcar emisoras.
- ▶▶ Continuar. Se eliminan los emisoras marcados.  
Se accede a la lista de emisoras de radio que ya no se encuentran.
- ◀ ▶ ◂ ◃ Seleccionar emisora.  
**OK** Marcar/no marcar emisoras.
- ▶▶ Finalizar asistente de búsqueda.

## Búsqueda manual TV / Radio

Aquí puede realizar todos los ajustes correspondientes a un programa. Esto requiere, no obstante, extensos conocimientos sobre los detalles.

La búsqueda manual de emisoras de radio es análoga a la de canales de TV. Por tanto, la búsqueda manual de emisoras de radio no se explicará de forma separada.

### Acceder a búsqueda manual

- HOME: Acceder a la vista Home.
- ◀ ▶ Marcar **Ajustes del sistema**,  
**OK** Acceder a ajustes del sistema.
- ◀ ▶ Marcar **Emisoras**,  
▶ Cambiar a la siguiente columna.
- ◀ ▶ Marcar **Búsqueda manual de TV**,  
**OK** Acceder a búsqueda manual.



Mediante el punto del menú **Fuente de señal** puede seleccionar en qué campo desea buscar canales. Según la fuente seleccionada hay disponibles diferentes opciones de ajuste.

En la siguiente página se describen los ajustes separados para cable analógica y para las fuentes DVB-T/C/S.

### Barra de estado en la búsqueda manual

En la búsqueda manual, se muestran barras de estado que le muestran la calidad de recepción de los canales individuales. A ser posible, las marcas deberían encontrarse en la zona verde en todas las barras.



**C/N:** (Carrier/Noise) La barra indica la relación señal/ruido. El valor indicado en dB debería ser lo más alto posible.

**Level:** La barra muestra el nivel de recepción del canal. El valor indicado dBµV debería ser lo más alto posible.

**BER:** (Bit-Error-Rate) La barra muestra la tasa de bits erróneos del canal. El valor debería ser lo más bajo posible.

### Búsqueda manual Cable analógica:

- La búsqueda manual se ha abierto.
- Como fuente de señal está seleccionado **Cable analógica**.



▲ ▼ ◀ ▶ Marcar y adaptar los ajustes,  
**OK** Confirmar si es necesario.

▲ ▼ ◀ ▶ Marcar Búsqueda,  
**OK** Iniciar búsqueda.

Si se encontró un canal:

▲ ▼ ◀ ▶ Marcar **Memorizar/Sobrescribir**,  
**OK** Memorizar canal.

### Explicación sobre los ajustes de búsqueda para Cable analógica:

Fuente de señal	Selección de la gama en la que quiere buscar canales.
Sistema	Infórmese en su distribuidor especializado qué estándar de transmisión tiene que ajustar para ciertos canales o aparatos AV.
Norma col.	Infórmese en su distribuidor especializado qué estándar de transmisión tiene que ajustar para ciertos canales o aparatos AV.
Canal	Introducción directa del canal.
Frecuencia	Introducción directa de la frecuencia del canal. Rango de entrada: 044.75 MHz -859.25 MHz.
Nombre	Aquí se muestra el nombre del canal encontrado. Puede modificar el nombre del canal.

### Búsqueda manual DVB-T/C/S:

- La búsqueda manual se ha abierto.



▲ ▼ ◀ ▶ Marcar y adaptar los ajustes,  
**OK** Confirmar si es necesario.

▲ ▼ ◀ ▶ Marcar Búsqueda,  
**OK** Iniciar búsqueda.

Se encontró un respondedor DVB:



▲ ▼ ◀ ▶ Marcar canal.

**OK** El canal se marca con , en caso necesario repetir para varios canales.

Los canales que ya están disponibles en el resumen de canales se muestran con el número de estación delante del nombre.

▲ ▼ ◀ ▶ Marcar **Memorizar/Sobrescribir**,  
**OK** con  se memorizan los canales marcados.

### Explicación de algunos ajustes de búsqueda:

<b>Fuente de señal</b> (DVB-T/C/S)	Selección de la gama en la que quiere buscar canales.
<b>Canal</b> (DVB-T)	Introducción directa del canal.
<b>Satellite</b> (DVB-S)	Aquí puede seleccionar los satélites en los que deben buscarse los canales.
<b>Banda</b> (DVB-S)	Aquí puede seleccionar la banda de frecuencia en la que deben buscarse los canales. Rangos de ajuste: horiz/low 10694-11906 MHz horiz/high 11544-12756 MHz vert/low 10694-11906 MHz vert/high 11544-12756 MHz
<b>Frecuencia</b> (DVB-T/C/S)	DVB-T/C: Introducción directa de la frecuencia del canal. DVB-S: Introducción directa de la frecuencia LNC
<b>Tasa de símbolos</b> (DVB-S)	Aquí puede indicar la tasa de símbolos Rango: 1000-45000

## Listas de canales/emisoras TV / Radio

En el punto del menú **Lista de canales de TV** o **Lista de emisoras de radio** puede editar (borrar bloque, mover bloque, restablecer canales/emisoras borrados, borrar lista) diferentes listas, p. ej., **DVB-T, ASTRA LCN, DVB-C**, etc., así como crear y editar nuevas **listas personales**.

La función Listas de Canales Radio es análoga a la de Listas de canales TV. Por tanto la edición de listas de canales de radio no se explicará de forma separada.

### Modificar lista de canales total

Si al menos un canal está bloqueado, deberá introducir el código secreto antes de modificar canales.

HOME

**HOME:** Acceder a la vista **Home**.



▼ ▲ Marcar **Ajustes del sistema**,  
**OK** acceder a ajustes del sistema.

▼ ▲ Marcar **Emisoras**,  
▶ cambiar a la siguiente columna.

▼ ▲ Seleccionar **Lista de canales de TV**,  
▶ cambiar a la siguiente columna.

▼ ▲ Marcar la lista de canales deseada,  
▶ acceder a la lista.



Aquí puede borrar y desplazar rangos de canales así como restaurar canales eliminados.

Los procedimientos para **Borrar bloque**, **Mover bloque**, **Restablecer las emisoras** y **Borrar lista** se describen a continuación.

### Borrar bloque



◀ ▶ ▲ ▼ Seleccionar **Borrar bloque**,  
▼ Cambiar a la lista.

◀ ▶ ▲ ▼ Marcar el inicio del bloque,  
**OK** Confirmar el inicio del bloque.

◀ ▶ ▲ ▼ Marcar el fin del bloque,  
**OK** Confirmar el fin del bloque (los canales seleccionados tienen el color azul).

◀ ▶ ▲ ▼ Seleccionar **Efectuar eliminación**,  
**OK** El bloque se borra, o

◀ ▶ ▲ ▼ Seleccionar **Cancelar proceso**,  
**OK** Cancelar borrado.

### Mover bloque / modificar el orden

Se ha accedido a Modificar lista (véase la columna izquierda).

No se puede cambiar la clasificación de los canales con LCN. En este caso, la función **Mover bloque** está oculta.



◀ ▶ ▲ ▼ Seleccionar **Mover bloque**,  
▼ Cambiar a la lista.

◀ ▶ ▲ ▼ Marcar el inicio del bloque,  
**OK** Confirmar el inicio del bloque.

◀ ▶ ▲ ▼ Marcar el fin del bloque,  
**OK** Confirmar el fin del bloque (los canales seleccionados tienen el color azul).

◀ ▶ ▲ ▼ Seleccionar la posición de inserción,  
**OK** Confirmar la posición de inserción.



◀ ▶ ▲ ▼ Seleccionar **Efectuar desplazamiento**,  
**OK** El bloque se desplaza, o

◀ ▶ ▲ ▼ Seleccionar **Interrumpir el proceso**,  
**OK** Cancelar desplazamiento.

### Restablecer las emisoras



◀ ▶ ▲ ▼ Seleccionar **Restablecer las emisoras**,  
▼ Cambiar a la lista.

◀ ▶ ▲ ▼ Marcar el inicio del bloque,  
**OK** Confirmar el inicio del bloque.

◀ ▶ ▲ ▼ Marcar el fin del bloque,  
**OK** Confirmar el fin del bloque (los canales seleccionados tienen el color azul).

◀ ▶ ▲ ▼ Seleccionar **Restablecer las emisoras**,  
**OK** Los canales/emisoras se vuelven a añadir a la lista de canales/emisoras, o

◀ ▶ ▲ ▼ Seleccionar **Cancelar proceso**,  
**OK** Cancelar el restablecimiento.

### Borrar lista



◀ ▶ ▲ ▼ Seleccionar **Borrar lista**,  
**OK** Confirmar borrar lista.

**OK** Confirmar la eliminación.



## Crear / modificar listas personales

Cada lista personal puede incluir hasta 99 canales. Puede componer las listas personales según sus necesidades (por ejemplo, listas de secciones). Otros usuarios de este televisor pueden crear listas personales propias. Puede crear hasta seis listas personales.

**i** La elaboración y la modificación de listas personales de canales no es posible mientras esté activa una grabación con temporizador.

### Crear / editar nueva lista personal

HOME

**HOME:** Acceder a la vista **Home**.



▼ ▲ Marcar **Ajustes del sistema**.  
**OK** Acceder a ajustes del sistema.

▼ ▲ Marcar **Emisoras**,  
▶ Cambiar a la siguiente columna.

▼ ▲ Marcar **Lista de canales de TV**,  
▶ Cambiar a la siguiente columna.

▼ ▲ Marcar **Nueva lista personal**.  
**OK** Se crea la nueva lista personal x.

**i** x representa el número de la lista personal. El número depende de la cantidad de listas que se crearon..

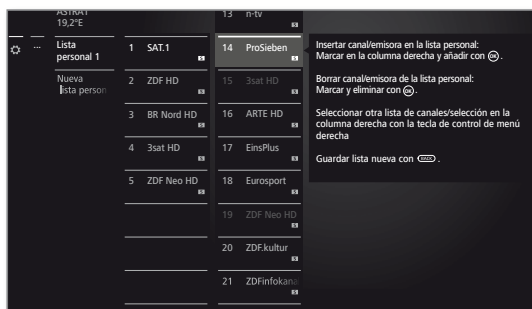

▲ ▼ Marcar en la lista de canales el canal que debe transferirse a la lista personal.

**OK** Transfiere el canal a la lista personal. El nuevo canal se añade al final de la lista personal. Proceda de forma análoga con los demás canales.

▶ Abrir opciones adicionales.

ASTRA LCN DVB-T DVB-C Ejemplos para listas de emisoras/canales. Seleccione aquí la lista de canales/emisoras desde la cual desea añadir canales/emisoras a la lista personal. En la lista personal puede guardar canales/emisoras de distintas fuentes.

Selección La clasificación de la lista de canales/emisoras de origen puede modificarse entre numérica y alfabética.

BACK

**BACK:** Guardar y cerrar lista de canales/emisoras.

### Añadir canales a la lista personal

**i** La lista personal a la que deben añadirse canales debe estar abierta.



▼ ▲ Seleccionar **Añadir/borrar canal/emisora** en la lista de funciones.

El modo de añadir canales se describe sucesivamente en la columna izquierda.

### Borrar canales de la lista personal

**i** La lista personal desde la cual debe borrarse el canal ha de estar abierta.



▼ ▲ Seleccionar **Añadir/borrar canal/emisora** en la lista de funciones.

**OK** ejecutar.

◀ Cambiar a la lista personal.

▲ ▼ Marcar el canal a eliminar en la lista personal,  
**OK** ejecutar. Proceda de forma análoga con los demás canales.

BACK

**BACK:** Guardar y cerrar lista de canales/emisoras.

### Desplazar canales en la lista personal / modificar el orden

**i** La lista personal en la que deben desplazarse canales ha de estar abierta.



▼ ▲ Seleccionar **Mover canal/emisora** en la lista de funciones.

**OK** Ejecutar.

▲ ▼ Seleccionar en la lista personal en canal que se desplazará.

**OK** Marcar (el canal se marca en rojo).

▲ ▼ Seleccionar posición de inserción (la posición de inserción se señala con una línea roja).

**OK** Efectuar desplazam. Proceda de forma análoga con los demás canales.

BACK

**BACK:** Guardar y cerrar lista de canales/emisoras.

### Cambiar el nombre de la lista personal

**i** La lista personal cuyo nombre debe cambiarse ha de estar abierta.



▼ ▲ Seleccionar **Renombrar lista** en la lista de funciones.

**OK** Ejecutar.

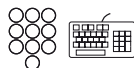

Indicar el nuevo nombre.



◀ ▶ ▲ ▼ Seleccionar Aceptar.

**OK** Se acepta el nuevo nombre para la lista personal.

### Borrar lista personal

**i** La lista personal que se desea borrar ha de estar abierta. La eliminación de la lista es irrevocable.



▼ ▲ Seleccionar **Borrar lista** en la lista de funciones.

**OK** Ejecutar

## Actualizar automáticamente la lista de canales

Algunos proveedores de canales ofrecen una actualización automática de las listas de canales (Dynamic Channel Management). Puede **Permitir** o **Bloquear** esta actualización automática de la lista de canales. Si se permite la actualización, en caso de una modificación de la lista aparecerá un mensaje en pantalla que le informará sobre una actualización disponible.

### Permitir/bloquear la actualización

HOME

**HOME:** Acceder a la vista **Home**.



- ▼ ▲ Marcar **Ajustes del sistema**,  
**OK** Acceder a ajustes del sistema.

- ▼ ▲ Marcar **Emisoras**,  
▶ Cambiar a la siguiente columna.

- ▼ ▲ Marcar **Actualizar automáticamente la lista de canales**,  
▶ Cambiar a la siguiente columna.

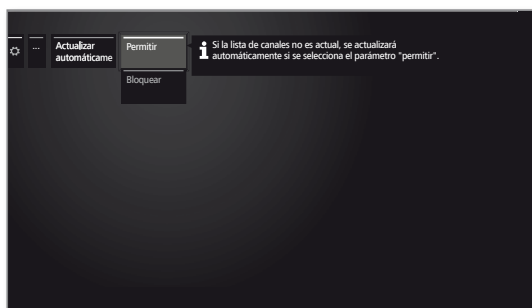

- ▼ ▲ Seleccionar **Permitir** o **Bloquear**,  
**OK** aceptar.

Si la lista de canales no es actual, se actualizará automáticamente si se selecciona el ajuste **Permitir**.

### Actualización de la lista de canales

En cuanto el proveedor de la red haya modificado su lista de canales, aparecerá un mensaje en el televisor.

- i** Para **Actualizar automáticamente la lista de canales** debe estar seleccionado **Permitir**.

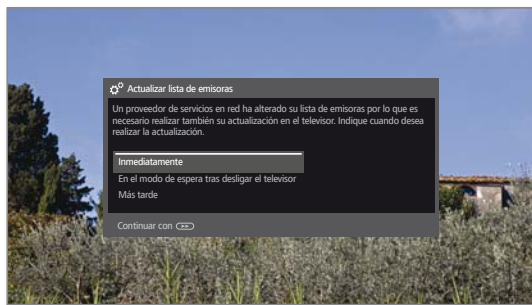

- ▲ ▼ Seleccione el procedimiento que desee.

**Inmediatamente** La actualización de la lista de canales tiene lugar de inmediato. Por lo general, esto tiene lugar en un segundo plano sin afectar al funcionamiento del televisor. No obstante, en casos excepcionales puede requerirse un cambio de canal automático mientras dure el proceso.

**En el modo de espera tras desligar el televisor** La actualización de la lista de canales se ejecuta en el modo de espera (standby) después de la siguiente desconexión del televisor.

**Más tarde** La actualización de la lista de canales se aplaza a un momento posterior. La próxima vez que se encienda o apague el televisor, aparecerá de nuevo el mensaje relativo a la actualización.



**OK** Confirmar selección.

## Transferir todas las listas de canales

Aquí puede exportar todas las listas de canales del televisor a un soporte de memoria USB o importar listas de canales.

### Ejecutar transferencia de listas de canales

HOME

**HOME:** Acceder a la vista **Home**.



- ▼ ▲ Marcar **Ajustes del sistema**,  
**OK** Acceder a ajustes del sistema.

- ▼ ▲ Marcar **Emisoras**,  
▶ Cambiar a la siguiente columna.

- ▼ ▲ Marcar **Transferir todas las listas de canales**,  
**OK** acceder.

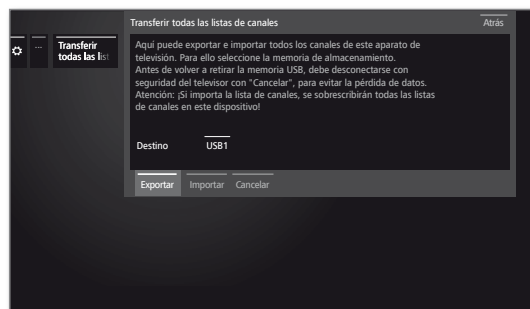

- ◀ ▶ ▲ ▼ Seleccione el Destino en el caso de que hubiera más de un soporte de memoria USB disponible.

- ◀ ▶ ▲ ▼ Marcar **Exportar** o **Importar**,  
**OK** Confirmar selección.

**i** Cuando se importan listas de canales, se sobrescriben todas las listas existentes en su televisor.

**i** Antes de volver a retirar la memoria USB, debe desconectarse con seguridad del televisor con **Cancelar**, para evitar la pérdida de datos.

## Configuración

En el punto Configuración hay ajustes para los diferentes modos de funcionamiento como PIP y DR+ y también ajustes que afectan a varias funciones del televisor como idioma, hora y fecha y sobreimpresiones, etc.

### Acceder a Configuración

HOME

**HOME:** Acceder a la vista **Home**.



◀ ▶ ▲ ▼ Marcar **Ajustes del sistema**,  
**OK** acceder a ajustes del sistema.

▼ ▲ Marcar **Configuración**,  
▶ cambiar a la siguiente columna.

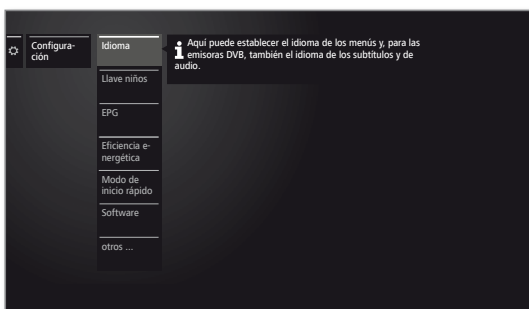

▼ ▲ Seleccionar el punto de menú deseado,  
▶ Cambiar a la siguiente columna.

### Explicación sobre las opciones de ajuste en el menú Configuración:

- Idioma** Aquí puede establecer el idioma de los menús y, para los canales DVB, también el idioma de los subtítulos y de audio.  
Puede encontrar más información en el capítulo **Ajustes del sistema**, sección **Configuración – Idioma**.
- Llave niños** El control paterno permite bloquear el acceso a todos los canales de forma inmediata o diariamente durante un intervalo de tiempo concreto. Los canales también pueden bloquearse individualmente. También se puede realizar un bloqueo en función de la edad de los programas que poseen un código de edad.  
Puede encontrar más información en el capítulo **Ajustes del sistema**, sección **Configuración – Llave niños**.
- EPG** Aquí puede realizar todos los ajustes EPG.  
Puede encontrar más información en el capítulo **Ajustes del sistema**, sección **Configuración – EPG**.
- Eficiencia energética** Aquí puede determinar con qué eficiencia energética quiere que funcione su televisor.  
Puede encontrar más información en el capítulo **Ajustes del sistema**, sección **Configuración – Eficiencia energética**.
- Modo de inicio rápido** Aquí puede activar el modo de inicio rápido. El televisor se conecta de forma inmediata y sin tiempo de espera desde el modo de standby.  
Puede encontrar más información en el capítulo **Ajustes del sistema**, sección **Configuración – Modo de inicio rápido**.

**Software** Aquí puede cargar nuevo software desde un dispositivo de almacenamiento USB o a través de Internet (siempre que se cumplan los requisitos para hacerlo).

Puede encontrar más información en el capítulo **Ajustes del sistema**, sección **Configuración – Software-Update**.

**otros ...** Después de confirmar con la tecla **OK**, se ofrecerán otros puntos utilizados con poca frecuencia para el punto de menú actual.

**Sobreimpresiones** Aquí puede establecer la duración, la posición y la existencia de visualizaciones en pantalla especiales.  
Puede encontrar más información en el capítulo **Ajustes del sistema**, sección **Configuración – Sobreimpresiones**.

**Hora y fecha** Aquí puede efectuar todos los ajustes de hora y fecha.

Puede encontrar más información en el capítulo **Ajustes del sistema**, sección **Configuración – Hora y fecha**.

**Ajustes DVB** Aquí puede realizar preajustes que sólo afectan a los canales DVB (modo Subtítulos y Audio, juego de caracteres DVB).

Puede encontrar más información en el capítulo **Ajustes del sistema**, sección **Configuración – Ajustes DVB**.

**PIP** En este menú se puede llevar a cabo la configuración completa de la visualización PIP.

Puede encontrar más información en el capítulo **Ajustes del sistema**, sección **Configuración – PIP**.

**DR+** Aquí puede realizar todos los ajustes para la grabadora digital.

Puede encontrar más información en el capítulo **Ajustes del sistema**, sección **Configuración – DR+**.

**Teletexto estándar** Aquí puede realizar todos los ajustes de teletexto estándar.

Puede encontrar más información en el capítulo **Ajustes del sistema**, sección **Configuración – Teletexto estándar**.

**HbbTV** Aquí puede realizar todos los ajustes para el modo HbbTV.

Puede encontrar más información en el capítulo **Ajustes del sistema**, sección **Configuración – HbbTV**.

**Discos duros** Aquí encontrará herramientas para formatear o comprobar los discos duros.

Puede encontrar más información en el capítulo **Ajustes del sistema**, sección **Configuración – Discos duros**.

**Exportar Archivo de registro** Aquí exportará el archivo de registro existente en el sistema.

Puede encontrar más información en el capítulo **Ajustes del sistema**, sección **Configuración – Exportar Archivo de registro**.

**Función de tecla WEB** Aquí puede asignar a la **tecla web** otra función. A continuación, se accede directamente a la función seleccionada pulsando la tecla.

Puede encontrar más información en el capítulo **Ajustes del sistema**, sección **Configuración – Función de tecla WEB**.



## Idioma

En el menú del idioma se determinará el idioma que se utilizará en todos los menús del televisor. En el caso de programas DVB, podrá configurarse el idioma de los subtítulos DVB y de la película.

### Acceda al idioma

HOME

**HOME:** Acceder a la vista **Home**.



◀ ▶ ▲ ▼ Marcar **Ajustes del sistema**.

**OK** Acceder a ajustes del sistema.

▼ ▲ Marcar **Configuración**.

▶ Cambiar a la siguiente columna.

▼ ▲ Marcar **Idioma**.

▶ Cambiar a la siguiente columna.

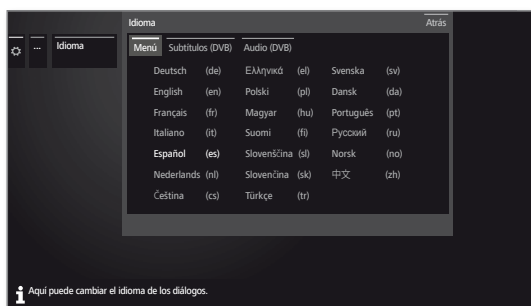

**i** Aquí puede cambiar el idioma de los diálogos.



◀ ▶ ▲ ▼ Seleccionar el ajuste deseado y realizar los cambios.

**OK** Aceptar ajustes.

### Explicación de las opciones de ajuste del menú Idioma:

**Menú** Aquí puede cambiar el idioma del menú.

**Subtítulos (DVB)** En caso de que el canal DVB ofrezca subtítulos, aquí podrá ajustar previamente el idioma que desee. Si este se incluye en la oferta de idiomas del canal, se visualizará automáticamente.

Desde este punto del menú podrá escoger igualmente un idioma alternativo, en caso de que el idioma que busca no sea ofertado por el canal.

**Audio (DVB)** Establezca aquí el idioma que prefiera para las películas.

Si éste se incluye en la oferta de idiomas del canal, se enviará automáticamente.

Desde este punto del menú podrá escoger igualmente un idioma alternativo, en caso de que el idioma que busca no sea ofertado por el canal.

## EPG

### Acceder a ajustes EPG

HOME

**HOME:** Acceder a la vista **Home**.



◀ ▶ ▲ ▼ Marcar **Ajustes del sistema**.

**OK** Acceder a ajustes del sistema.

▼ ▲ Marcar **Configuración**.

▶ Cambiar a la siguiente columna.

▼ ▲ Marcar **EPG**.

▶ Cambiar a la siguiente columna.



### Explicación de las opciones de ajuste EPG:

**Selección de canales TV** En la **selección de canales/emisoras** podrá determinar sobre qué canales se debe visualizar información en la guía de programación. La información sobre la programación sólo se muestra para los canales marcados con  en el índice de EPG. Mediante los botones en la línea inferior puede marcar todos los canales o quitar todas las marcas de canales o seleccionar solo canales de determinadas listas (p. ej., personales).

En el capítulo **TV**, sección **Guía electrónica de programación – Asistente EPG** encontrará más información sobre la selección de canales/emisoras EPG. Ante la cantidad de canales que se pueden recibir, debería restringir la selección de canales. Esto reduce considerablemente el tiempo de adquisición de datos y mejora la claridad de la EPG.

**Adquisición de datos** Aquí puede activar y desactivar la adquisición de datos para la guía de programación (EPG).

Si la adquisición de datos está activada, el televisor intentará actualizar el estado de los datos por la noche (normalmente entre las 2 y las 5 h) o, en caso necesario, dos minutos tras la activación del modo de espera (Standby). Para ello, el televisor debe estar en modo de espera y no se debe desconectar del interruptor de red.

Durante la adquisición de datos en el modo de espera, se ilumina en color azul el indicador del televisor. También se actualizan los datos mientras visualiza la emisora EPG.

**TV encendido si programado** Con la configuración **sí**, el televisor apagado se enciende automáticamente desde el modo de espera cuando empieza un programa preseleccionado. Al encenderse, aparece un mensaje de pantalla. Si éste no se confirma con la **tecla OK** en un plazo de 5 minutos, el televisor se vuelve a apagar automáticamente por razones de seguridad.

**Borrar base de datos** Esta entrada del menú le permite eliminar el contenido de la base de datos EPG. Esta entrada del menú le permite eliminar el contenido de la base de datos EPG.

## Llave niños

Puede seleccionar y configurar distintas opciones de seguridad para evitar un uso no deseado del televisor y proteger a sus hijos de programas inapropiados.

### Acceder al menú Llave niños

HOME

**HOME:** Acceder a la **vista Home**.



◀ ▶ ▲ ▼ Marcar **Ajustes del sistema**.

**OK** Acceder a ajustes del sistema.

▼ ▲ Marcar **Configuración**.

▶ Cambiar a la siguiente columna.

▼ ▲ Marcar **Llave niños**.

▶ Cambiar a la siguiente columna.



Al acceder por primera vez al menú debe establecerse un código secreto de cuatro cifras. Memorice bien la clave de acceso.

**i** El número secreto no debe estar formado por cuatro cifras idénticas.



◀ ▶ ▲ ▼ Marcar **Confirmar**.

**OK** Ejecutar.

El nuevo código secreto debe introducirse y confirmarse varias veces.

Se abre el menú **Llave niños**.

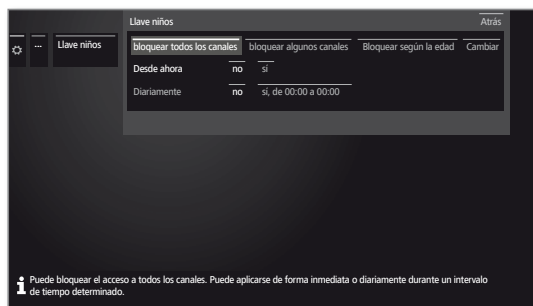

Las próximas veces que se acceda a la llave niños deberá introducirse el código secreto de cuatro cifras. Este aparecerá oculto por motivos de seguridad (\*\*\*\*).

### Notas para el desbloqueo

En cuanto se introduce el PIN para desbloquear el televisor se ponen fuera de servicio todas las llaves para niños fijadas actualmente. Esto también afecta a la llave niños para registros en el archivo GD, además de al bloqueo general aquí descrito. El bloqueo solo vuelve a aplicarse al apagar el televisor.

### Explicación de las opciones de ajuste del menú Llave niños:

**bloquear todos los canales** El televisor se bloquea inmediatamente al salir del menú. Sólo se podrá ver cualquier programa después de introducir el código secreto.

El bloqueo se puede activar tanto **Desde ahora** como durante un período de tiempo fijo **Diariamente**.

El bloqueo se mantendrá activo hasta que se apague en el menú.

**bloquear algunos canales** Puede bloquear / desbloquear algunos o todos los canales de la lista, según desee.

El bloqueo se mantendrá activo hasta que se apague en el menú.

**Bloquear según la edad** Algunos canales DVB emiten además una clasificación de edad. Si la edad que se ha estipulado es inferior al límite de edad asignado a la emisión, el programa sólo se podrá ver si se introduce el código secreto.

**Cambiar código secreto** Puede modificar su código secreto siempre que lo desee. Introduzca el nuevo código secreto en lugar del que ha utilizado hasta ahora.

**Desactivar** Se anulan todos los controles paternos (canales bloqueados, bloqueo en función de la edad, películas bloqueadas en el archivo GD). Se borrará el código secreto actual. Si se reactiva la llave niños, se activarán automáticamente todas las llaves niños anteriores.

**Restablecer** Se anulan definitivamente todas las llaves niños activadas. Se borrará el código secreto.

### Protección de menores en programas de CI Plus

Puede que sea necesario introducir el código secreto (PIN) del módulo CA para los programas con protección de menores de proveedores con codificación CI Plus.

**i** El PIN de protección infantil del módulo CA puede guardarse en el televisor.

Le recomendamos que le dé al televisor el mismo código secreto que al módulo CA, ya que el código secreto del módulo CA no se puede modificar. Así sólo tendrá que recordar un número.

### Número clave

El número clave puede suprimir cualquier código secreto introducido. Por ejemplo, se puede recurrir a él en caso de que se haya olvidado el código secreto.

En el manual de instrucciones suministrado encontrará una indicación en relación con esta clave. Sáquelo del manual de instrucciones y guárdelo en un lugar seguro.



## Eficiencia energética

Determine la eficiencia energética con la que desea que funcione el televisor. En función del ajuste previo, se adaptará el valor del contraste (y, por tanto, el brillo de la iluminación de fondo) y se activará o desactivará la atenuación automática.

### Acceder a Eficiencia energética

HOME

**HOME:** Acceder a la vista **Home**.



◀ ▶ ▲ ▼ Marcar **Ajustes del sistema**,  
**OK** Acceder a ajustes del sistema.

▼ ▲ Marcar **Configuración**,  
▶ Cambiar a la siguiente columna.

▼ ▲ Marcar **Eficiencia energética**,  
▶ Cambiar a la siguiente columna.

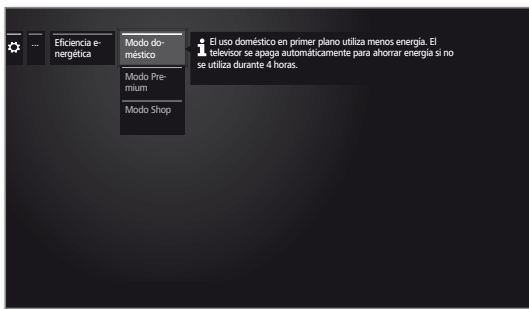

◀ ▶ ▲ ▼ Seleccionar el ajuste deseado y realizar los cambios.

**OK** Aceptar ajustes.

### Explicación sobre las opciones de ajuste en el menú Eficiencia energética:

**Modo doméstico** En ese caso, la prioridad será un consumo de energía mínimo con el uso en el hogar. Se activará la atenuación automática.

**i** Al seleccionar **Modo doméstico** se activa la desconexión automática.

**Modo Premium** Este modo optimiza los ajustes en el caso de un mayor consumo de energía para un entorno con mayor claridad. Se activará la atenuación automática. La utilización de este ajuste de eficiencia energética debe confirmarse una vez más posteriormente.

**Modo Shop** Los ajustes de imagen están orientados al funcionamiento en una sala de presentaciones. Se desactivará la atenuación automática. En caso de que disminuya la claridad del entorno, el consumo de energía no se verá reducido. La utilización de este ajuste de eficiencia energética debe confirmarse una vez más posteriormente.

## Modo de inicio rápido

Si activa el modo de inicio rápido, tras cada conexión del televisor desde el modo standby verá la imagen de televisión inmediatamente y sin tiempo de espera. Puede determinar en qué momentos su televisor se encuentra en el modo de inicio rápido.

Tenga en cuenta, que este modo consume más energía.

**i** Ajuste estándar para el modo de inicio rápido: **no**

### Acceder a Modo de inicio rápido

HOME

**HOME:** Acceder a la vista **Home**.



◀ ▶ ▲ ▼ Marcar **Ajustes del sistema**,  
**OK** Acceder a ajustes del sistema.

▼ ▲ Marcar **Configuración**,  
▶ Cambiar a la siguiente columna.

▼ ▲ Marcar **Modo de inicio rápido**,  
▶ Cambiar a la siguiente columna.

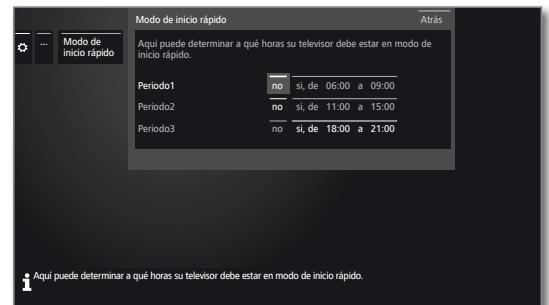

◀ ▶ ▲ ▼ Seleccionar el ajuste deseado y realizar los cambios.  
Puede modificar individualmente las horas propuestas.

**OK** Aceptar ajustes.

## Actualización de software

Su televisor Loewe ofrece la posibilidad de actualizar el software.

En la actualización del software (paquete de actualización) se comprueban todas las versiones de software que se encuentran en el televisor y, en caso necesario, se actualizan.

Aquí puede cargar un nuevo software desde diferentes fuentes (siempre que esté disponible).

En la página web de Loewe podrá descargar las versiones actuales del software (véase debajo) para luego instalarlas en su aparato Loewe mediante un dispositivo USB.

Si su televisor está conectado a Internet, el televisor también puede actualizarse directamente a través de Internet (véase el capítulo **Ajustes del sistema**, sección **Configuración – Actualización manual a través de Internet**).

**i** La actualización del software no es posible mientras haya activa una grabación con temporizador.

**i** En una actualización de software puede suceder en ocasiones que se eliminen entradas del temporizador y preprogramaciones de programas. Después de una actualización de software, controle su lista de temporizador (véase el capítulo **TV**, sección **Temporizador – Lista de temporizador**).

**i** Tenga en cuenta las exigencias para la memoria USB (ver columna de la derecha).

### Descarga de software a través de la página web de Loewe para actualización a través de USB

Puede descargar nuevo software, si está disponible, para su televisor en nuestra página web.

Visite nuestra página web en:

**[www.loewe.tv/es/servicio](http://www.loewe.tv/es/servicio)**

Seleccione la página web de asistencia técnica **Registrarse de forma gratuita**. Siga todos los pasos del proceso de registro.

Una vez se haya registrado y después de haber iniciado sesión en la página web de asistencia técnica, tendrá que registrar su aparato (números de referencia y de serie, que se encuentran en el adhesivo de la cara posterior o bien en el punto **Equipamiento del televisor**).

A continuación, accederá a una lista de contenidos que puede descargar para su televisor, entre los que también hay software. Descargue los archivos y extráigalos de la carpeta ZIP en el directorio principal de su soporte USB.

Ahora lleve a cabo la actualización del software como se describe a continuación.

### Requisitos necesarios del soporte USB

Se pueden solicitar los soportes USB adecuados al comercio especializado de Loewe. Estos soportes han sido comprobados por Loewe y su formato y forma son los adecuados. El número de referencia es el 90456.990.

En caso de que desee utilizar su propio soporte USB, le facilitamos a continuación algunas indicaciones o requisitos:

- Formateo en FAT32.
- Solo una partición.
- No use llaves codificadas.
- No utilice dispositivos que puedan averiar la unidad de CD-ROM.
- No puede existir ningún archivo oculto en el soporte.
- La forma en la que está construido el soporte cobra relevancia. Dimensiones máximas en mm: 70x20x10.
- En caso de duda, el soporte USB debería formatearse como FAT32 sin ampliación de funciones.

**i** Para evitar problemas en la actualización del software del televisor, el soporte USB utilizado debería cumplir los requisitos.



## Actualización de software mediante soporte de memoria USB

Para esto introduzca el soporte USB donde se descargó el software en un puerto USB libre del televisor.

### Acceder a la actualización del software

HOME

**HOME:** Acceder a la vista **Home**.



◀ ▶ ▲ ▼ Marcar **Ajustes del sistema**.  
**OK** Acceder a ajustes del sistema.

▼ ▲ Marcar **Configuración**.  
▶ Cambiar a la siguiente columna.

▼ ▲ Marcar **Software**.  
▶ Cambiar a la siguiente columna.

▼ ▲ Marcar **Actualización de software**.  
▶ Cambiar a la siguiente columna.

▼ ▲ Marcar **vía USB**.  
▶ Acceder a la actualización del software.  
Se visualiza la versión del paquete de software instalado en ese momento.

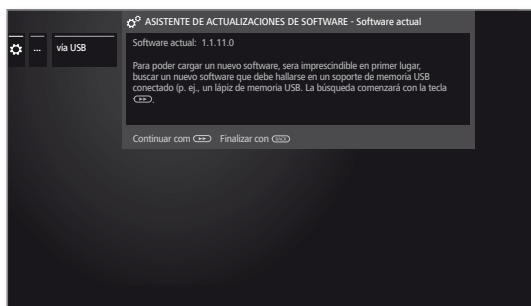

▶▶ **Continuar.**

El televisor busca un nuevo paquete de software en el soporte USB.

Si la búsqueda determina la existencia de una nueva versión de software disponible, aparecerá un mensaje de pantalla (véase la columna derecha).

Si se encuentran distintos paquetes de software en el soporte USB, se utilizará siempre el paquete más actual.

Sin no se encuentra ningún paquete de software nuevo:

BACK

**BACK: Finalizar el asistente.**

### Nuevo paquete de software encontrado

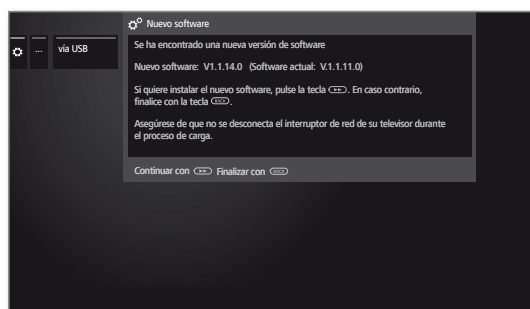

▶▶ **Continuar** inicia la carga del nuevo software.

O:

BACK

**BACK: Finalizar el asistente.**  
**No** se realiza la actualización.

### Cargar nuevo paquete de software

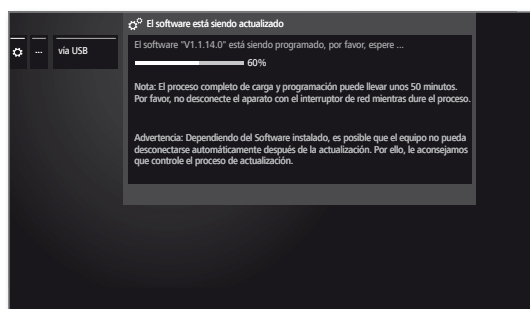

El software se carga en varios pasos. El proceso completo de carga y programación puede llevar hasta 50 minutos.

**No** desconecte el aparato con el interruptor de red mientras dure el proceso de carga y programación.

Después de actualizar, el televisor se apaga y se vuelve a encender automáticamente.

**i** En función del software cargado, es posible que el dispositivo no pueda apagarse automáticamente después de la actualización. Supervise el proceso de actualización.

Cuando el televisor se encienda de nuevo, se mostrará un mensaje.

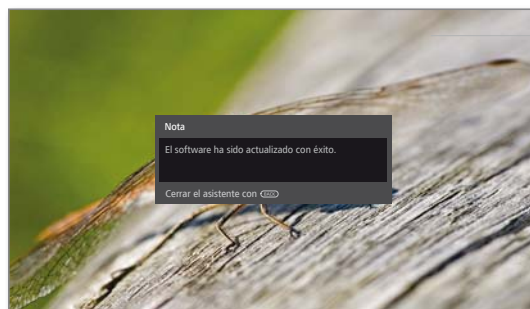

BACK

**BACK: Finalizar el asistente.**



## Actualización manual a través de Internet

Un nuevo software puede descargarse e instalarse directamente en el televisor si hay conexión a Internet.

### Acceder a la actualización del software

HOME

**HOME:** Acceder a la vista **Home**.



▶ ▶ ▶ ▶ Marcar **Ajustes del sistema**.  
**OK** Acceder a ajustes del sistema.

▼ ▶ Marcar **Configuración**.  
▶ Cambiar a la siguiente columna.

▼ ▶ Marcar **Software**.  
▶ Cambiar a la siguiente columna.

▼ ▶ Marcar **Actualización de software**.  
▶ Cambiar a la siguiente columna.

▼ ▶ Marcar **vía Internet**.  
▶ Cambiar a la siguiente columna.

▼ ▶ Marcar **Iniciar actualización**.  
▶ Cambiar a la siguiente columna.  
Aparece un mensaje en pantalla sobre la protección de datos.

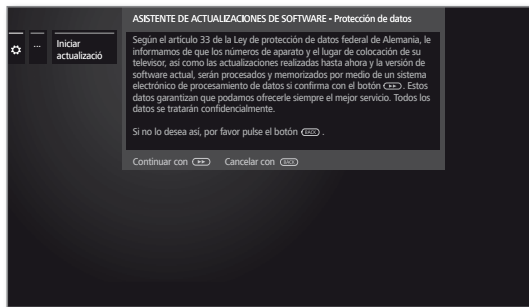

Si no está de acuerdo con la transmisión de los datos afectados:

BACK

**BACK:** Salir del proceso de actualización.  
Entonces, la actualización **no** se realiza.



De lo contrario: Confirmar la nota sobre protección de datos con ▶▶.

Se visualiza la versión del paquete de software instalado en ese momento.

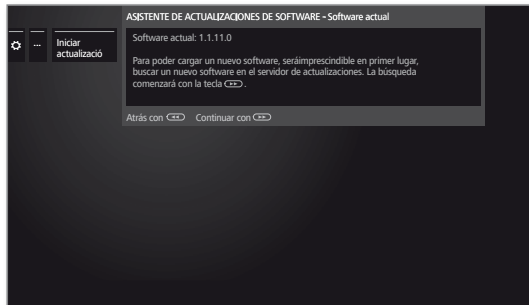

▶▶ **Continuar.**

El televisor busca un nuevo software en el servidor de actualización de Internet.

Si la búsqueda determina la existencia de una nueva versión de software disponible, aparecerá un mensaje de pantalla (véase la columna derecha).

Si no se encuentra ningún paquete de software nuevo:

BACK

**BACK: Finalizar el asistente.**

### Nuevo paquete de software encontrado

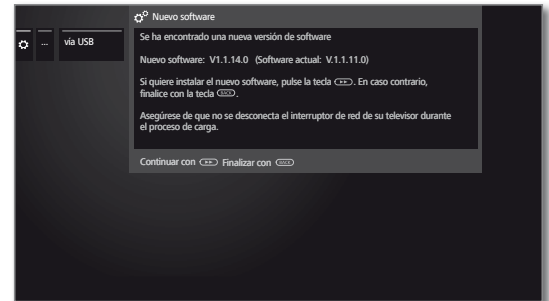

▶▶ **Continuar** inicia la carga del nuevo software.

O:

BACK

**BACK: Finalizar asistente.**  
**No** se realiza la actualización.

### Cargar nuevo paquete de software

Solo se descargarán y actualizarán automáticamente aquellas partes del paquete de software de Internet que no están actualizadas.

Cada parte del software se descarga individualmente de Internet y se programa a continuación.

El tiempo para el proceso de carga completo de todas las partes del software desde Internet depende de la velocidad de la transmisión de datos.

El proceso completo de programación puede llevar hasta 50 minutos.

**No** desconecte el aparato con el interruptor de red mientras dure el proceso de carga y programación.

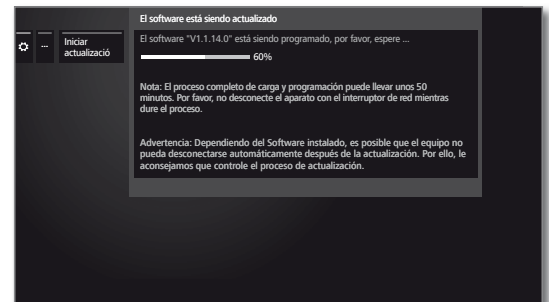

Después de actualizar, el televisor se apaga y se vuelve a encender automáticamente.

**i** En función del software cargado, es posible que el dispositivo no pueda apagarse automáticamente después de la actualización. Supervise el proceso de actualización.

Cuando el televisor se encienda de nuevo, se mostrará un mensaje.

BACK

**BACK: Finalizar el asistente.**

## Actualización de software mediante antena

**i** La actualización de software mediante antena solo está disponible para canales/emisoras de la plataforma Freeview-DVB-T en el Reino Unido e Irlanda.

### Acceder a la actualización del software

HOME

**HOME:** Acceder a la vista **Home**.



◀ ▶ ▲ ▼ Marcar **Ajustes del sistema**.

**OK** Acceder a ajustes del sistema.

▼ ▲ Marcar **Configuración**.

▶ Cambiar a la siguiente columna.

▼ ▲ Marcar **Software**.

▶ Cambiar a la siguiente columna.

▼ ▲ Marcar **Actualización de software**.

▶ Cambiar a la siguiente columna.

▼ ▲ Marcar **A través de la antena**.

▶ Acceder a la actualización del software.

Se visualiza la versión del paquete de software instalado en ese momento.

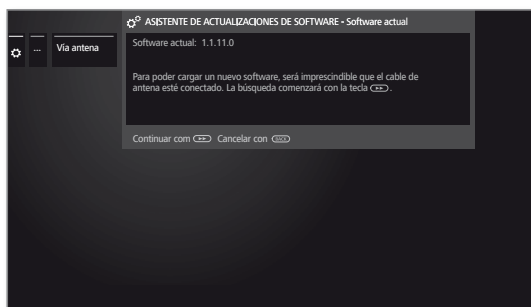

▶▶ **Continuar.**

El televisor busca un nuevo paquete de software.

Si la búsqueda determina la existencia de una nueva versión de software disponible, aparecerá un mensaje de pantalla (ver más abajo).

Si no se encuentra ningún paquete de software nuevo:

BACK

**BACK: Finalizar el asistente.**

### Nuevo paquete de software encontrado

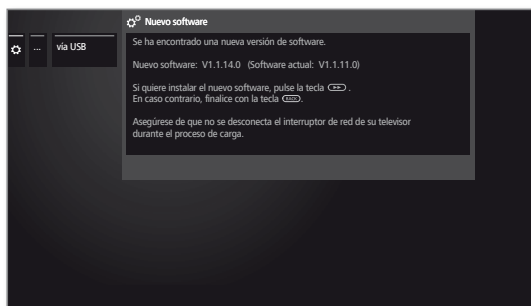

▶▶ **Continuar** inicia la carga del nuevo software.

O:

BACK

**BACK: Finalizar asistente.**

**No** se realiza la actualización.

## Cargar nuevo paquete de software

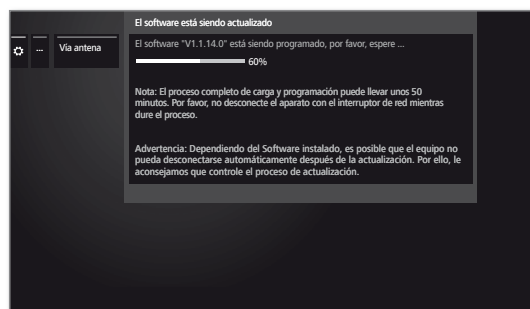

El software se carga en varios pasos. El proceso completo de carga y programación puede llevar hasta 50 minutos.

**No** desconecte el aparato con el interruptor de red mientras dure el proceso de carga y programación.

Después de actualizar, el televisor se apaga y se vuelve a encender automáticamente.

**i** En función del software cargado, es posible que el dispositivo no pueda apagarse automáticamente después de la actualización. Supervise el proceso de actualización.

Cuando el televisor se encienda de nuevo, se mostrará un mensaje.

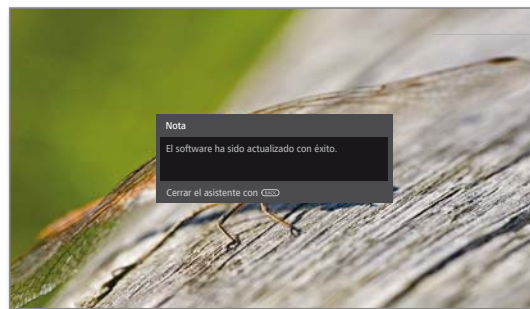

BACK

**BACK: Finalizar el asistente.**

## Actualización automática a través de Internet

- i** Al final de la primera puesta en funcionamiento se seleccionó **informar sobre nuevo software**.
- i** Este punto del menú no se puede abrir mediante el menú y aparece de forma automática si en la búsqueda de nuevo software se halló una nueva versión.

### Nuevo software encontrado

Si el televisor encuentra nuevo software durante la comprobación, se le informará de ello con un mensaje en pantalla.



▲ ▼ Seleccione el procedimiento que desee.

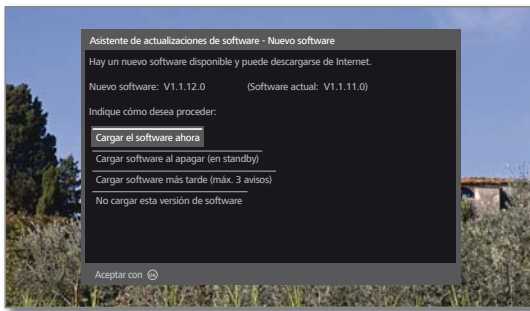

**Cargar ahora el nuevo software** El nuevo software de TV se descarga de Internet y se programa tras la confirmación.

**Cargar software al apagar (en standby)** El software se carga y se programa después de la siguiente desconexión del televisor en modo standby. El indicador del elemento de mando aparece en color azul durante la actualización. El televisor **no** debe apagarse con el interruptor de red antes de que termine el proceso de carga (el indicador del elemento de mando se ilumina en blanco).

**Cargar software más tarde (máx. 3 avisos)** La carga del software se aplaza a un momento posterior. La indicación sobre nuevo software aparecerá otra vez cuando se vuelva a encender el televisor. Si se aplaza la carga por tercera vez, el mensaje no volverá a aparecer hasta la siguiente versión de software.

**No cargar esta versión de software** No se cargará el nuevo software. El mensaje en pantalla no volverá a aparecer hasta la siguiente versión de software.



Confirmar selección.



## Sobreimpresiones

En este menú puede realizar distintos ajustes que afectarán a las sobreimpresiones.

### Acceder a las sobreimpresiones

HOME

**HOME:** Acceder a la vista **Home**.



◀ ▶ ▲ ▼ Marcar **Ajustes del sistema**.

**OK** Acceder a ajustes del sistema.

▼ ▲ Marcar **Configuración**.

▶ Cambiar a la siguiente columna.

▼ ▲ Marcar **otros ...**.

▶ Acceder a otros ajustes.

▼ ▲ Marcar **Sobreimpresiones**.

▶ Cambiar a la siguiente columna.

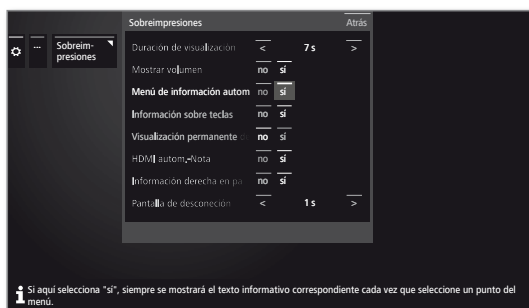

*Si aquí selecciona "sí", siempre se mostrará el texto informativo correspondiente cada vez que seleccione un punto del menú.*



◀ ▶ ▲ ▼ Seleccionar el ajuste deseado y realizar los cambios.

**OK** Aceptar ajustes.

## Hora y fecha

El televisor suele registrar automáticamente la hora y la fecha. Si no hay datos disponibles, o son erróneos, puede adaptarlos mediante el menú Fecha y hora.

### Acceder a la hora y la fecha

HOME

**HOME:** Acceder a la vista **Home**.



◀ ▶ ▲ ▼ Marcar **Ajustes del sistema**.

**OK** Acceder a ajustes del sistema.

▼ ▲ Marcar **Configuración**.

▶ Cambiar a la siguiente columna.

▼ ▲ Marcar **otros ...**.

▶ Acceder a otros ajustes.

▼ ▲ Marcar **Hora y fecha**.

▶ Cambiar a la siguiente columna.

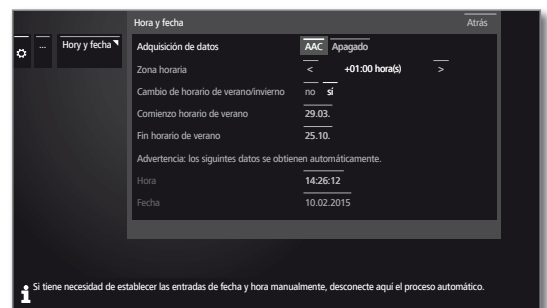

*Si tiene necesidad de establecer las entradas de fecha y hora manualmente, desconecte aquí el proceso automático.*



◀ ▶ ▲ ▼ Seleccionar el ajuste deseado y realizar los cambios.

**OK** Aceptar ajustes.

### Explicación de las opciones de ajuste del menú Sobreimpresiones:

Duración de visualización	Este menú le permite ajustar la duración de la sobreimpresión, p. ej., para el volumen o el nombre del canal, cuando cambie de canal. La duración se puede graduar entre 2 y 9 segundos.
Mostrar volumen	Especifique aquí si la modificación del volumen también debe mostrarse ópticamente en la pantalla o no.
Información autom.	Con esta opción se activa/desactiva las sobreimpresiones de texto informativo sobre el punto del menú seleccionado actualmente.
Información sobre teclas	Si aquí se selecciona <b>Sí</b> , se muestra la distribución de las teclas especiales del mando a distancia junto con el indicador de estado del televisor.
Visualización permanente de la hora	La hora puede mostrarse en pantalla de forma permanente. Entonces estará siempre visible mientras no se visualice ninguna otra cosa.
HDMI autom. - Nota	Si se selecciona aquí <b>sí</b> , aparecerá siempre un aviso sobre el funcionamiento adecuado del mando a distancia si cambia a una posición de programa HDMI en la que está conectado un aparato compatible con el <b>Digital Link HD</b> .
Información derecha en pantalla	Activa la imagen superpuesta a la derecha con la indicación de estado durante el proceso de cambio de emisor.
Pantalla de desconexión	Establece si hay una pantalla de desconexión (0 = sin procedimiento) y cuánto tiempo tarda en cerrarse.

### Explicación de las opciones de ajuste del menú Hora y fecha:

Adquisición de datos	Si desea ajustar manualmente las entradas de hora y fecha, desconecte el automático aquí.
Zona horaria	La hora universal se refiere a la hora actual del grado de longitud cero. La diferencia horaria con respecto a esta hora se debe indicar en horas (de -11 a +13).
Cambio de horario de verano/invierno	Si en su país se produce un cambio al horario de verano, seleccione aquí <b>sí</b> .
Comienzo horario de verano	Indique la fecha en la que se cambia a la hora de verano, en caso de que esta difiera del día calculado automáticamente. <b>i</b> solo es posible si se ha seleccionado <b>Horario de verano – Sí</b> .
Fin horario de verano	Indique la fecha en la que finaliza la hora de verano, en caso de que ésta difiera del día calculado automáticamente. <b>i</b> solo es posible si se ha seleccionado <b>Horario de verano – Sí</b> .
Hora	Introduzca la hora (de 00:00 a 23:59) con las teclas numéricas del mando a distancia. <b>i</b> solo es posible si <b>Adquisición de datos – off</b> , o no se ha registrado ningún tiempo de forma automática.
Fecha	Indique la fecha (Día.Mes.Año) con las teclas numéricas del mando a distancia. <b>i</b> solo es posible si <b>Adquisición de datos – off</b> , o no se ha registrado ningún tiempo de forma automática.

## Ajustes DVB

Puede realizar ajustes generales para canales DVB.

### Acceder a ajustes DVB

HOME

**HOME:** Acceder a la vista **Home**.



◀ ▶ ▲ ▼ Marcar **Ajustes del sistema**.  
**OK** Acceder a ajustes del sistema.

▼ ▲ Marcar **Configuración**.  
▶ Cambiar a la siguiente columna.

▼ ▲ Marcar **otros ...**.  
▶ Acceder a otros ajustes.

▼ ▲ Marcar **Ajustes DVB**.  
▶ Cambiar a la siguiente columna.



### Explicación sobre las opciones de ajuste DVB:

**Modo Subtítulos** Aquí puede preajustar si los subtítulos deben visualizarse siempre que la emisora los ofrezca. Para ello también puede seleccionar un tipo de subtítulos especial para sordos. No todos los canales ofrecen subtítulos. Muchos canales sólo transmiten subtítulos mediante el teletexto.

**Juego de caracteres-DVB** Seleccione el juego de caracteres de DVB de modo que el título del programa de la emisora que prefiere sintonizar o los textos del módulo CA se muestren correctamente.

**Comentario de audio** Puede predeterminar, siempre que lo ofrezca el canal, si desea escuchar un sonido adicional, especial para ciegos que describa los detalles de la acción con un comentario de audio.

## Imagen en imagen (PIP)

### Ajustar el tamaño de la imagen PIP

HOME

**HOME:** Acceder a la **vista Home**.



◀ ▶ ▲ ▼ Marcar **Ajustes del sistema**.  
**OK** Acceder a ajustes del sistema.

▼ ▲ Marcar **Configuración**.  
▶ Cambiar a la siguiente columna.

▼ ▲ Marcar **otros ...**.  
▶ Acceder a otros ajustes.

▼ ▲ Marcar **PIP**.  
▶ Cambiar a la siguiente columna.



◀ ▶ ▲ ▼ Seleccionar el ajuste deseado y realizar los cambios.

**OK** Aceptar ajustes.

### Explicación sobre las opciones de ajuste en el menú PIP:

**Tamaño** Puede seleccionar si la segunda imagen mostrada (imagen en imagen) sea **pequeña** o **grande**.



## DR+

Puede adaptar la grabadora digital a sus necesidades para grabar emisiones de un disco duro USB externo conectado.

### Acceder a los ajustes para la grabadora digital

HOME

**HOME:** Acceder a la vista **Home**.



◀ ▶ ▲ ▼ Marcar **Ajustes del sistema**,  
**OK** Acceder a ajustes del sistema.

▼ ▲ Marcar **Configuración**,  
▶ Cambiar a la siguiente columna.

▼ ▲ Marcar **otros ...**,  
▶ Acceder a otros ajustes.

▼ ▲ Marcar **DR+**,  
▶ Cambiar a la siguiente columna.



▼ ▲ Marcar el ajuste deseado,  
▶ Cambiar a la siguiente columna.

▼ ▲ Realizar los ajustes,  
**OK** Confirmar ajuste.

**Tolerancia de grabación de series** La tolerancia de grabación de serie es necesaria para no grabar una misma serie varias veces, si ésta se emite más de una vez al día.

Sólo se grabará una emisión programada con el tipo de grabación **Serie** si comienza dentro del intervalo de tiempo predeterminado (hora de comienzo + tolerancia de grabación de serie).

Introduzca el tiempo con las teclas numéricas del mando a distancia (siempre con dos dígitos entre 01 y 60 min.).

Ajuste de fábrica: **± 30 min.**

**Grabar subtítulos** Seleccione si los subtítulos también se han de grabar para los canales DVB.

Ajuste de fábrica: **no**<sup>1</sup>.

**DR+ Streaming** Aquí se activan todas las funciones para poder utilizar el archivo DR+ en otro televisor LOEWE de la red doméstica.

Para más información, consulte la página siguiente.

### Explicación sobre las opciones de ajuste de GD

**Grabación** En caso de grabaciones con temporizador se se realicen sin control de tiempo automático, puede determinarse un periodo de pregrabación y postgrabación. De esta forma se evita el riesgo de que no se grabe una parte del programa porque empiece antes y /o termine después.

Ajuste de fábrica: Periodo de pregrabación: **1 min.**  
Periodo de postgrabación: **5 min.**

**Informar sobre salto de tramos** Si durante una grabación de archivos se ocultaron partes, puede activar un aviso en pantalla para que le informe del salto de partes ocultas.

Ajuste de fábrica: **sí.**

**Distancia de salto** Ajuste el desfase estándar (en minutos) para avanzar o retroceder en la película pulsando brevemente las teclas ◀◀ o ▶▶.

Ajuste de fábrica: **2 Min.**

**Smart Jump** Si activa el modo Smart jump, puede saltar a la posición que desee pulsando alternativamente las teclas ▶▶ y ◀◀ de modo que el desfase se reduce a la mitad.

Al pulsar tres veces la misma tecla en la misma dirección duplica el desfase (hasta 8 minutos máx.). Si se ha ajustado **no**, salta de escenas con las teclas ▶▶ y ◀◀ siempre con el mismo „desfase“ (tiempo) que se haya configurado.

Ajuste de fábrica: **sí.**

<sup>1</sup> con localización del aparato DK, FIN, N o S: **sí.**

## Acceder a ajustes para DR+ Streaming

Los ajustes **GD+** están abiertos (véase la página anterior).



- ▼ ▲ Marcar **DR+ Streaming**.
- ▶ Cambiar a la siguiente columna.

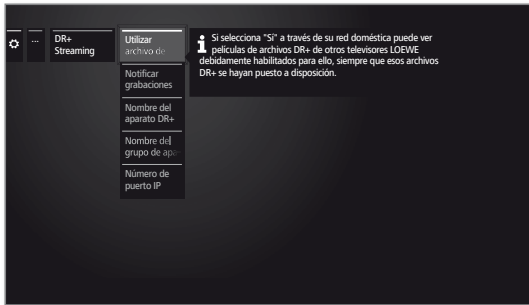

- ▼ ▲ Marcar el ajuste deseado.
  - ▶ Cambiar a la siguiente columna.
- 
- ▼ ▲ Realizar los ajustes.
  - OK** Confirmar ajuste.

## Explicación sobre las opciones de ajuste de DR+ Streaming

Utilizar conjuntamente otros archivos	Si marca Sí puede ver también grabaciones de otros televisores que tengan películas accesibles en la red doméstica a través del archivo (función cliente).
Notificar grabaciones Follow me comenzadas	Indique aquí si debe notificarse automáticamente en su televisor que existe un programa a disposición para ver en cuanto este haya comenzado como grabación „Follow me“ en otro televisor de la red.
Nombre del aparato DR+	Asigne un nombre inequívoco a su televisor para poder identificarlo con rapidez en la red.
Nombre del grupo de aparatos	Introduzca un nombre para su grupo de televisores. Los televisores solo podrán intercambiar datos si los nombres de grupo de los equipos coinciden.
Número de puerto IP	El número de puerto IP ya está preajustado de fábrica. Normalmente no se tiene que cambiar.

## Teletexto estándar

En el menú **Teletexto estándar** puede configurar el teletexto.

### Acceder a ajustes del teletexto

HOME

**HOME:** Acceder a la vista **Home**.



◀ ▶ ▲ ▼ Marcar **Ajustes del sistema**, **OK** acceder a ajustes del sistema.

▼ ▲ Marcar **Configuración**,  
▶ cambiar a la siguiente columna.

▼ ▲ Marcar **otros ...**,  
▶ acceder a otros ajustes.

▼ ▲ Marcar **Teletexto estándar**,  
▶ cambiar a la siguiente columna.



### Explicación de las funciones del menú Teletexto estándar

Juego de caracteres Puede modificarse el juego de caracteres del teletexto a otros idiomas (ruso, griego, polaco y turco).



## HbbTV

Aquí puede realizar todos los ajustes para el modo HbbTV.

### Acceder a ajustes del HbbTV

HOME

**HOME:** Acceder a la vista **Home**.



◀ ▶ ▲ ▼ Marcar **Ajustes del sistema**.  
**OK** Acceder a ajustes del sistema.

▼ ▲ Marcar **Configuración**.  
▶ Cambiar a la siguiente columna.

▼ ▲ Marcar **otros ...**.  
▶ Acceder a otros ajustes.

▼ ▲ Marcar **HbbTV**.  
▶ Cambiar a la siguiente columna.



▼ ▲ Marcar el ajuste deseado.  
▶ Cambiar a la siguiente columna.

▼ ▲ Realizar los ajustes.  
**OK** Confirmar ajuste.

### Explicación sobre las opciones de ajuste:

**Modo HbbTV** Cuando el modo HbbTV está activado (ajuste de fábrica), puede accederse adicionalmente a interesantes servicios e información complementaria (p. ej., también de Internet), siempre que la emisora actual los ofrezca.

**Comportamiento inicial de emisoras HbbTV** En Modo **HbbTV** → **sí** puede indicar si debe cargarse una aplicación disponible de HbbTV **automáticamente** al cambiar el programa o **manualmente** después de pulsar una vez la tecla roja. Se puede configurar el inicio del televisor y la emisora de radio.

**i** Una vez cargada la aplicación HbbTV, aparecerá un aviso en pantalla dependiendo del proveedor de programas.

**Función de la tecla TEXT** En el ajuste **Primero teletexto estándar** (ajuste de fábrica) aparecerá el teletexto estándar nada más pulsar la **tecla TEXT**. Si se pulsa de nuevo la **tecla TEXT**, aparecerá el MediaText. Para acceder de nuevo a la imagen de televisión, pulse una tercera vez la **tecla TEXT**.

La **tecla TEXT** se comportará de modo inverso si se ha seleccionado **Primero MediaText**.

**i** En función del proveedor de programas, el acceso directo a Media-Text podría no estar disponible en determinadas circunstancias. En dicho caso, MediaText deberá abrirse mediante la aplicación HbbTV.

## Discos duros

### Formatear el disco duro

Si surgen problemas con el funcionamiento del disco duro externo, estos podrían solucionarse mediante un formateo del disco duro. Además, con un formateo puede eliminar todos los datos del disco duro rápida y fácilmente.

#### ¡Atención!

¡Al formatear el disco duro se pierden **todos** los datos grabados!

HOME

**HOME:** Acceder a la vista **Home**.



◀ ▶ ▲ ▼ Marcar **Ajustes del sistema**.  
**OK** Acceder a ajustes del sistema.

▼ ▲ Marcar **Configuración**.  
▶ Cambiar a la siguiente columna.

▼ ▲ Marcar **otros ...**.  
▶ Acceder a otros ajustes.

▼ ▲ Marcar **Discos duros**.  
▶ Cambiar a la siguiente columna.

▼ ▲ Marcar **Formateo externo**.  
▶ Seleccionar.

Se muestra una advertencia.

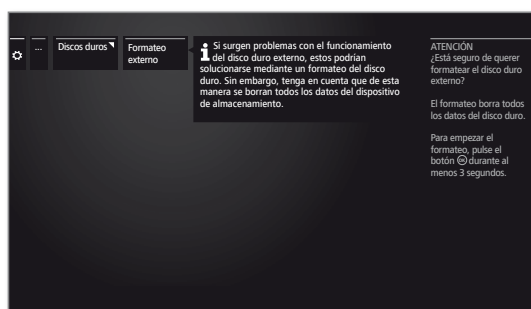

**OK** para iniciar el formateo, pulsar como mínimo tres segundos.

O:



**BACK:** Interrumpir proceso

**i** En ningún caso apague el televisor durante el formateo del disco duro.

Tras el formateo aparece un aviso en pantalla con el resultado del formateo y, en caso necesario, con instrucciones para resolver el problema.

**i** Después del formateo del disco duro el televisor debe volver a apagarse y encenderse.

### Indicaciones sobre el formateo de discos duros externos USB:

El televisor admite ambos sistemas de archivos del disco duro FAT32 y NTFS.

Los discos duros externos se formatean en el televisor en el sistema de archivos FAT32 con plena capacidad.

**i** En el caso de FAT32, el tamaño máximo de un archivo es de 4 GB.

**i** Para un uso paralelo en el televisor y el ordenador, recomendamos formatear el disco duro en NTFS en el ordenador.



## Exportar Archivo de registro

Para resolver problemas es posible poner un registro a disposición del servicio técnico. El registro puede exportarse en una memoria USB o transferirse por internet de forma automática o manual.

**i** La transmisión del registro por internet solo puede realizarse con conexión a la red. Los datos transmitidos son anónimos y de naturaleza puramente técnica. No pueden relacionarse con personas, lugares ni direcciones IP. El historial del navegador y los datos de inicio de sesión **no** se guardan ni se transmiten.

### Acceder Exportar Archivo de registro

HOME

**HOME:** Acceder a la vista **Home**.



◀ ▶ ▲ ▼ Marcar **Ajustes del sistema**,  
**OK** Acceder a ajustes del sistema.

▼ ▲ Marcar **Configuración**,  
▶ Cambiar a la siguiente columna.

▼ ▲ Marcar **otros ...**,  
▶ Acceder a otros ajustes.

▼ ▲ Marcar **Exportar Archivo de registro**,  
▶ Cambiar a la siguiente columna.

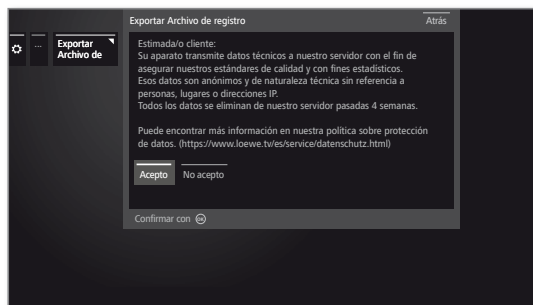

◀ ▶ ▲ ▼ Seleccione **Acepto** si está de acuerdo con las condiciones de protección de datos,  
**OK** Confirmar selección.

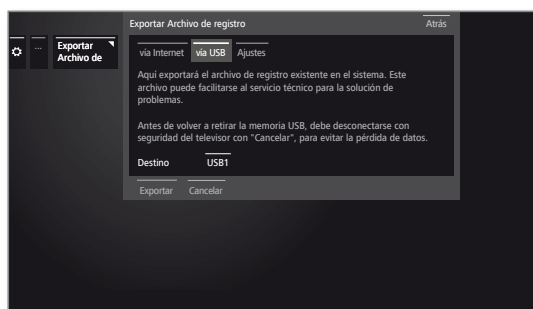

◀ ▶ ▲ ▼ Marcar **vía Internet**, **vía USB** o **Ajustes**.

Si selecciona **vía Internet**:

◀ ▶ ▲ ▼ Marcar **Exportar ahora los datos de registro**,  
**OK** Confirmar selección.

Se transmitirán al servidor Loewe todos los registros guardados.

Después de transmitir con éxito los registros se mostrará un número de referencia que deberá indicar en posteriores consultas.



Si selecciona **vía USB**:

◀ ▶ ▲ ▼ Seleccione el Destino en el caso de que hubiera más de un soporte de memoria USB disponible.

◀ ▶ ▲ ▼ Marcar **Exportar**,  
**OK** Confirmar selección.

**i** Antes de volver a retirar la memoria USB, debe desconectarse con seguridad del televisor con **Cancelar**, para evitar la pérdida de datos.

Si selecciona **Ajustes**:

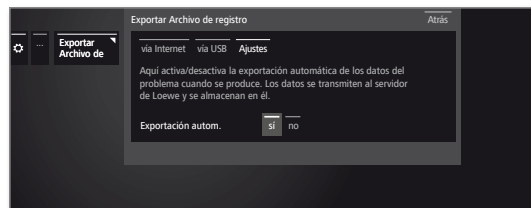

◀ ▶ ▲ ▼ Marcar el ajuste deseado.

**Exportación autom.** Aquí se activa/desactiva la exportación automática de archivos en cuanto se produce una situación problemática.

Con la configuración **sí**, el archivo se transmite automáticamente al servidor Loewe y se guarda allí en cuanto se produce un problema.

## Función de tecla WEB

Puede asignar a la tecla WEB en el mando a distancia una determinada función (MediaNet, menú Imagen/Sonido, modo de escucha, etc.). A continuación, se accede directamente a la función seleccionada pulsando la tecla.

### Acceder a los ajustes de la tecla WEB

**i** Ajuste estándar de fábrica: **MediaNet**

HOME

**HOME:** Acceder a la vista **Home**.



◀ ▶ ▲ ▼ Marcar **Ajustes del sistema**,  
**OK** Acceder a ajustes del sistema.

▼ ▲ Marcar **Configuración**,  
▶ Cambiar a la siguiente columna.

▼ ▲ Marcar **otros ...**,  
▶ Acceder a otros ajustes.

▼ ▲ Marcar **Función de tecla** **WEB**,  
▶ Cambiar a la siguiente columna.

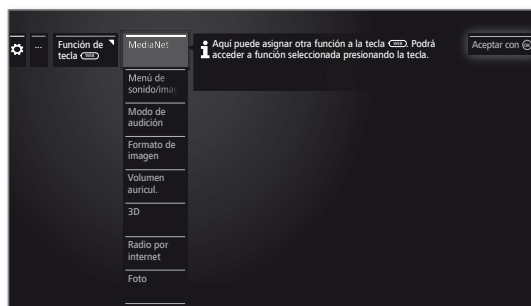

▼ ▲ Seleccionar función,  
**OK** Aceptar.

## Ajustes de la red

En **Ajustes de la red** realice los ajustes en el menú de medios para su adaptador de red y los distintos tipos de medios.

### Acceder a ajustes de red

HOME

**HOME:** Acceder a la vista **Home**.



◀ ▶ ▲ ▼ Marcar **Ajustes del sistema**.  
**OK** Acceder a ajustes del sistema.

▼ ▲ Marcar **Multimedia / Red**.  
▶ Cambiar a la siguiente columna.

▼ ▲ Marcar **Ajustes de la red**.  
▶ Cambiar a la siguiente columna.



▼ ▲ Seleccionar el punto de menú deseado.  
▶ Cambiar a la siguiente columna.

## Red

El asistente de red lo acompañará por todas las configuraciones necesarias que afectan a la red.

En el inicio se ve el estado actual de la red.

### Estado de red



▶▶ Continuar al siguiente paso.

Aviso de seguridad

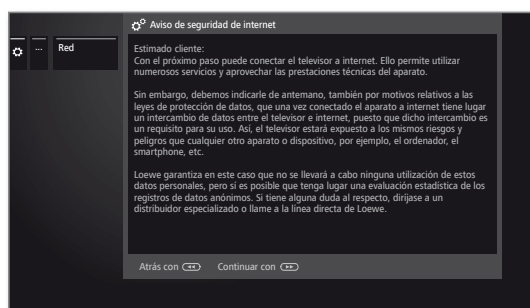

▶▶ Continuar al siguiente paso.

Seleccionar de red

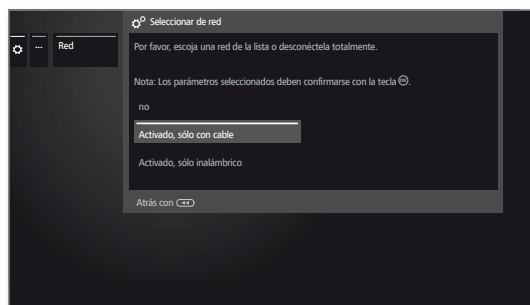

▼ ▲ Seleccione Acceso a la red.  
Seleccione cómo desea conectar su televisor a la red.  
**OK** Confirmar selección.

Apagado Desconecta todos los adaptadores de red disponibles de su televisor.

Activado, sólo con cable Acceso a la red sólo mediante un cable de red. Se desactiva el acceso inalámbrico.

Activado, sólo con inalámbrico Acceso a la red a través de WLAN. Se desactivará el acceso a través del cable de red.

Según la conexión de red (inalámbrica, por cable) que se haya seleccionado, se muestran los ajustes correspondientes.

### Explicación sobre las opciones de ajuste en el menú Red:

- Red Aquí se inicia el asistente de red que le conduce por todos los ajustes necesarios para su red (véase la columna derecha).
- Restablecer los valores de fábrica Aquí se reestablecen todos los ajustes de red con los valores de fábrica.
- Nombre del aparato Indique un nombre para su televisor, que servirá como identificación en la red.
- Servidor proxy Efectuar ajustes para el uso de un servidor proxy. Der Se accede al asistente de servidor proxy. Puede encontrar más información en el capítulo **Ajustes del sistema**, sección **Multimedia / Red – Servidor proxy**.
- Conectar TV via LAN/WLAN Aquí puede determinar si el televisor debe acceder a las redes LAN/WLAN en modo de espera. De este modo, el televisor puede, por ejemplo, encenderse. Por favor, observe que como consecuencia, el televisor consumirá más energía en el modo de espera.
  - i** Después de poner el televisor en modo standby, pasarán como mínimo 30 segundos hasta que el televisor esté listo para recibir una señal de Activar en WLAN/LAN.
  - i** Si desea encender su televisor a través de la aplicación Loewe Smart TV2move usando el sistema Wake on WLAN, deberá seleccionar WPA2 en la codificación de su router. No podrá usar el ajuste WPA/WPA2.

## Configuración del adaptador LAN incorporado

Como conexión de red se ha seleccionado **Activado, sólo con cable**.

Configuración de IP

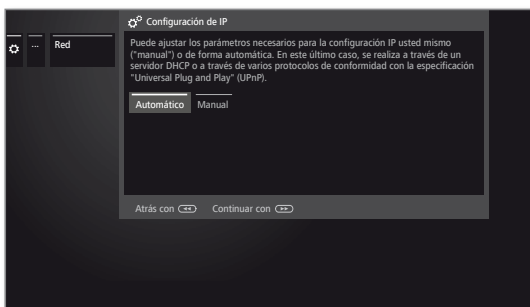

◀ ▶ Seleccionar tipo de **Configuración de IP**.

**Automático** Configuración automática de la dirección IP mediante servidor DHCP o mediante otros protocolos conforme a la especificación UPnP (incluido DHCP).  
Tras seleccionar **Configuración de IP – Automático**, el siguiente paso es el estado de la red.

**Manual** Introduzca manualmente la dirección IP fija.

Si en **Configuración de IP** se seleccionó **Manual**:

Configuración manual de IP

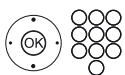

▲ ▼ Introducir direcciones de IP, máscaras de subred, puertas de enlace y servidor DNS con las teclas numéricas del mando a distancia.



▶▶ Continuar hacia el **Estado de red**.

Estado de red

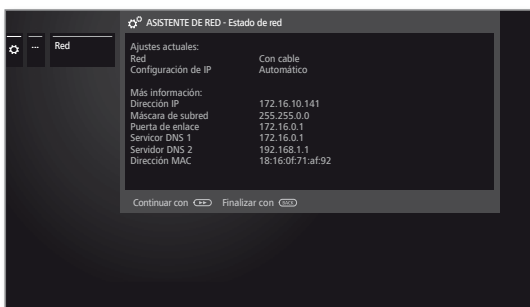

Ahora verá de nuevo su estado de red actual.



**BACK:** Finalizar el asistente.

## Configuración del adaptador WLAN Bridge incorporado

Como conexión de red se ha seleccionado **Activado, sólo inalámbrico**. El televisor busca ahora routers inalámbricos.

Seleccionar estación base

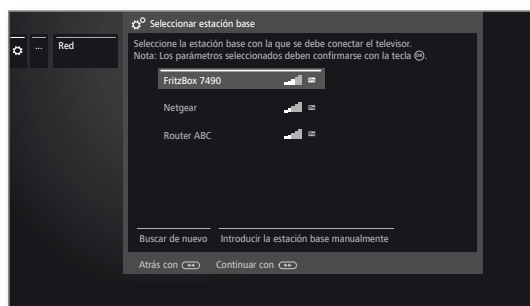

Después de finalizar la búsqueda:

▲ ▼ Seleccionar la estación base con la que debe conectarse el televisor.  
**OK** Confirmar la selección y continuar con la introducción de la contraseña WLAN.



Si no se ha encontrado la estación base deseada:

◀ ▶ ▲ Marcar **Buscar de nuevo**.  
**OK** Repetir la búsqueda de routers inalámbricos.



O:  
◀ ▶ ▲ Marcar **Introducir la estación base manualmente**.  
**OK** Introducir manualmente el SSID de la estación base deseada si, p. ej., el SSID de la estación base no se transfiere.

Contraseña WLAN

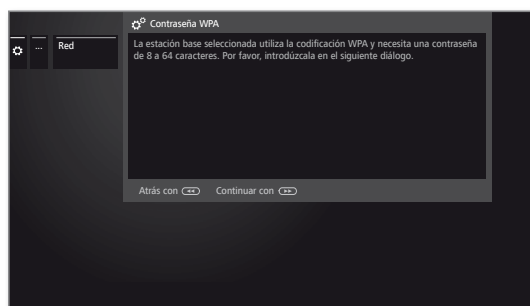

El televisor detecta automáticamente el tipo de cifrado utilizado y le informa. Para más información sobre los tipos de cifrados compatibles, véase el capítulo **Características técnicas**.

Si su red inalámbrica está sin codificar: continuar con la **Configuración de IP**.

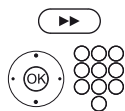

▶▶ Continuar con la introducción de la contraseña.

Introducir la contraseña WLAN.

**i** Póngase en contacto con el administrador de su red si desconoce la clave WLAN.



Con una codificación WEP, seleccionar a continuación el

◀ ▶ Índice WEP,  
**OK** Continuar con la **Configuración de IP**.

◀ ▶ Seleccionar tipo de **Configuración de IP**.  
En la columna izquierda en **Configuración de IP** se indica el desarrollo sucesivo del asistente de red.

### Explicación de los ajustes del adaptador

Red	indica el tipo de conexión actual ( <b>inalámbrica</b> o <b>con cable</b> ).
Configuración de IP	El método de asignación actual para la dirección IP de su televisor. ( <b>automático</b> o <b>manual</b> ).
Dirección IP	Su dirección IP actual.
Máscara de subred	Su dirección IP actual para la máscara de subred.
Puerta de enlace:	La dirección IP de su puerta de enlace.
Servidor DNS 1	Su primera dirección IP de servidor DNS actual.
Servidor DNS 2	Su segunda dirección IP de servidor DNS actual.
SSID de red	(solo con conexión inalámbrica) El nombre de su red.
Dirección MAC (TV)	(solo con conexión con cable) Indica la dirección MAC anclada en el hardware del adaptador de red con cable (LAN) de su televisor.
Dirección MAC (WLAN)	(solo con conexión inalámbrica) Indica la dirección MAC anclada en el hardware del adaptador de red inalámbrico (WLAN) de su televisor.
Estado de conexión	Indica información sobre el estado de la conexión inalámbrica (guardar ajustes, conectando, registro fallido, no se puede localizar la estación base, sin conexión, conexión establecida).
Calidad de la conexión	Indica la potencia de la señal en porcentaje.

### Servidor proxy

En el asistente de servidor proxy se ajusta su televisor para la conexión con una red doméstica con servidor proxy.

- i** Para la mayoría de redes domésticas no se requiere un servidor proxy.
- i** Consulte al administrador de su red doméstica en caso de dudas sobre la configuración del servidor proxy.

Utilizar servidor proxy

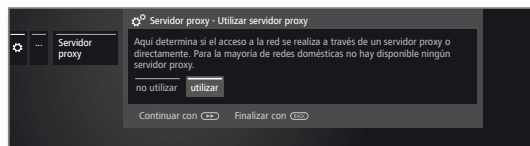

Indique si en su red doméstica se utilizará un servidor proxy.

◀ ▶ Marcar **Utilizar** o **No utilizar**.

**i** Los siguientes ajustes solo se demandan tras la selección de **Utilizar**.

▶▶ Continuar al siguiente paso.



Nombre del servidor proxy

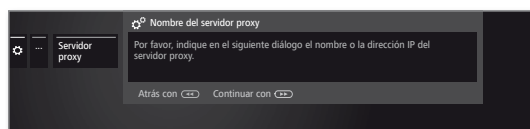

▶▶ Continuar con la introducción del nombre del servidor proxy.

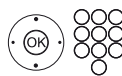

Indique el nombre o la dirección IP del servidor proxy utilizado.

▶▶ Continuar al siguiente paso.



Número de puerto proxy

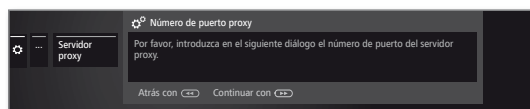

▶▶ Continuar con la introducción del número de puerto del proxy.

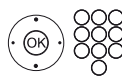

Indique el número de puerto de red.

▶▶ Continuar al siguiente paso.



Registro del servidor proxy

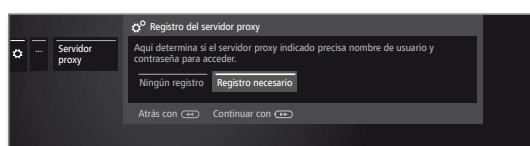

Indique si su servidor proxy requiere un inicio de sesión especial.

◀ ▶ Marcar **Ningún registro** o **Registro necesario**.

▶▶ Continuar al siguiente paso.

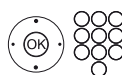

Indique los datos de inicio de sesión de su servidor proxy.

**i** El nombre de usuario y la contraseña solo se demandan tras la selección de **Registro necesario**.



## Ajustes multimedia

En este punto del menú encontrará otros ajustes para audio, vídeo y foto.

### Acceder al menú Ajustes multimedia

HOME

**HOME:** Acceder a la vista **Home**.



◀ ▶ ▲ ▼ Marcar **Ajustes del sistema**.

**OK** Acceder a ajustes del sistema.

▼ ▲ Marcar **Multimedia / Red**.

▶ Cambiar a la siguiente columna.

▼ ▲ Marcar **Ajustes multimedia**.

▶ Cambiar a la siguiente columna.



▼ ▲ Seleccionar el ajuste deseado.

### Explicaciones sobre las opciones de ajuste en el menú Ajustes multimedia:

Vuelta autom. al reproductor de música

Retorno automático al reproductor de música, si durante una reproducción en curso se abre otro diálogo, p. ej., la selección de música y durante el tiempo fijado no se pulsó ninguna tecla. Puede indicar si y después de cuanto tiempo se realiza el retorno al reproductor de música (opciones de selección **no**, **Tras 1 min**, **Tras 5 min**).

## Procesador

Aquí puede permitir a dispositivos externos acceder mediante aplicación a su televisor (Procesador) para reproducir contenidos en este.

### Acceder al menú Procesador

**Ajuste estándar: sí**

HOME

**HOME:** Acceder a la vista **Home**.



◀ ▶ ▲ ▼ Marcar **Ajustes del sistema**.

**OK** Acceder a ajustes del sistema.

▼ ▲ Marcar **Multimedia / Red**.

▶ Cambiar a la siguiente columna.

▼ ▲ Marcar **Procesador**.

▶ Cambiar a la siguiente columna.



▼ ▲ Seleccionar ajuste **sí** o **no**.



## Conexiones

En este menú se llevan a cabo los ajustes para la conexión de aparatos externos.

**i** El punto del menú **Conexiones** no está disponible mientras hay activa una grabación con temporizador.

### Acceder al menú de conexiones



**HOME:** Acceder a la vista **Home**.



◀ ▶ ▲ ▼ Marcar **Ajustes del sistema**,  
**OK** Acceder a ajustes del sistema.

▼ ▲ Marcar **Conexiones**,  
 ▶ Cambiar a la siguiente columna.

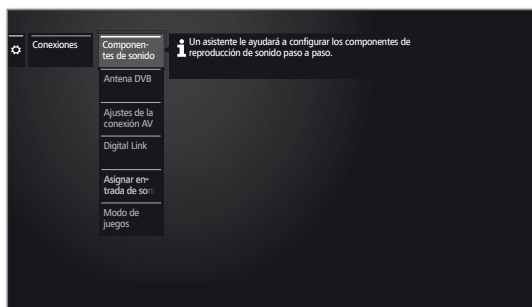

▼ ▲ Seleccionar el ajuste deseado.

### Explicación sobre las posibilidades de ajuste en el menú de conexiones:

- |                           |   |
|---------------------------|---|
| Componentes de sonido     | El Asistente de componentes de sonido le ayudará a configurar los componentes que utilizará para reproducir el sonido del televisor.<br>Puede encontrar más información en el capítulo <b>Ajustes del sistema</b> , sección <b>Conexiones – Componentes de sonido</b> .                           |
| Antena DVB                | Aquí puede ajustar los parámetros de la antena DVB-T y, si existe, la DVB-S con el asistente de antena.<br>Puede encontrar más información en el capítulo <b>Ajustes del sistema</b> , sección <b>Conexiones – Antena DVB</b> .   |
| Ajustes de la conexión AV | En los ajustes de la conexión AV puede indicar si hay un aparato conectado al puerto AV y, en caso afirmativo, de cuál se trata.<br>Puede encontrar más información en el capítulo <b>Ajustes del sistema</b> , sección <b>Conexiones – Ajustes de la conexión AV</b> .                           |
| Digital Link              | Aquí se realizan todos los ajustes para Digital Link.<br>Puede encontrar más información en el capítulo <b>Ajustes del sistema</b> , sección <b>Conexiones – Digital Link</b> .   |
| Modo de juegos            | Aquí puede ajustar una visualización más rápida de las aplicaciones en la pantalla, p. ej., para consolas de videojuegos, para las diferentes entradas del televisor.<br>Puede encontrar más información en el capítulo <b>Ajustes del sistema</b> , sección <b>Conexiones – Modo de juegos</b> . |

## Componentes de sonido

El Asistente de componentes de sonido le ayudará a configurar los componentes que utilizará para reproducir el sonido del televisor. Para la reproducción de sonido puede configurar los altavoces del televisor, un sistema de altavoces así como configurar un amplificador HiFi/AV analógico o digital.

### Acceder al asistente de componentes de sonido

Para obtener información sobre la navegación dentro del asistente, véase en el capítulo **Información general sobre el manejo**.

HOME

**HOME:** Acceder a la vista **Home**.



◀ ▶ ▲ ▼ Marcar **Ajustes del sistema**.  
**OK** acceder a ajustes del sistema.

▲ ▼ Marcar **Conexiones**.  
▶ cambiar a la siguiente columna.

▲ ▼ Seleccionar **Componentes de sonido**.  
▶ cambiar a la siguiente columna.

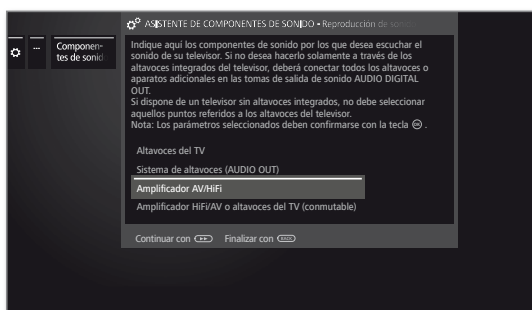

▲ ▼ Seleccionar **Componente de sonido**.  
Los puntos que pueden seleccionarse se indican en la columna derecha.  
**OK** Confirmar selección.



▶▶ Continuar al siguiente paso.

### Reproducción de sonido a través de...

Algunos componentes de sonido solo pueden seleccionarse si el aparato correspondiente está conectado al televisor.

Altavoces del TV Reproducir sonido a través del altavoz del televisor incorporado (ajustes de fábrica).

Con la selección de Altavoces del TV finaliza el asistente.

Sistema de altavoces (AUDIO OUT)<sup>1</sup> Reproducir sonido a través de un sistema de altavoces (conexión en AUDIO OUT).

En el capítulo **Dispositivos externos**, sección **Conectar sistema de altavoces (AUDIO OUT)** encontrará cómo conectar un sistema de altavoces a AUDIO OUT.

En el capítulo **Ajustes del sistema**, sección **Conexiones – Ajustar el sistema de altavoces (AUDIO OUT)** encontrará cómo configurar un sistema de altavoces en AUDIO OUT.

Si hay un sistema de altavoces conectado en AUDIO OUT y desea volver a la selección de **Altavoces del TV**, apague el subwoofer del sistema de altavoces antes de seleccionar la opción **Altavoces del TV**. Al seleccionar **Altavoces del TV**, la señal de audio saldrá por la conexión AUDIO OUT con el máximo volumen configurado.

Si conecta un sistema de altavoces en la toma AUDIO OUT no podrá ajustar el volumen de los auriculares independientemente.

Amplificador-HiFi/AV Ton über einen externen analogen oder digitalen Audio-Verstärker wiedergeben.

Para más información sobre cómo conectar un amplificador HiFi/AV, véase el capítulo **Dispositivos externos**, sección **Conectar amplificador HiFi/AV**.

Para más información sobre cómo configurar un amplificador HiFi/AV, véase el capítulo **Ajustes del sistema**, sección **Anschlüsse – Ajustar amplificador HiFi/AV**.

Amplificador-HiFi/AV o altavoces del TV (conmutable) Reproducir el sonido a través de un amplificador de audio analógico o digital o desde un altavoz del televisor incorporado.

A la selección para el cambio del componente del sonido se accede a través de la lista de funciones en **Modo de audición**.



<sup>1</sup> Disponible desde la versión del software 2.1.x.

## Ajustar el sistema de altavoces (AUDIO OUT)

### Reproducción de sonido a través de Sistema de altavoces (AUDIO OUT)<sup>1</sup>

Indique en esta opción que quiere escuchar el sonido del televisor a través de un sistema de altavoces conectado a la conexión AUDIO OUT.

**i** Para obtener información sobre la navegación dentro del asistente, véase **Información general sobre el manejo**.

**i** El sistema de altavoces (AUDIO OUT) se seleccionó en el asistente de componentes del sonido. Al final puede encender el interruptor del subwoofer.

**i** Si conecta un sistema de altavoces en la toma AUDIO OUT no podrá ajustar el volumen de los auriculares independientemente.

Conectar altavoces



◀ ▶ **Altavoces des TV + subwoofer** o **Subwoofer + altavoces frontales externos** auswählen.

Indique aquí si quiere utilizar los altavoces del televisor con un subwoofer adicional o un subwoofer con altavoces frontales externos en la conexión AUDIO OUT del televisor.



▶▶ Continuar con la selección correspondiente.

### Altavoces des TV + subwoofer

Subwoofer Adaptar nivel

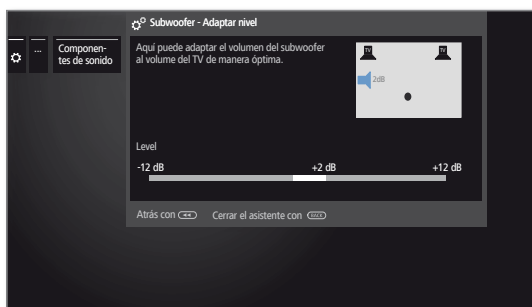

◀ ▶ Indique el volumen del subwoofer.



**Back:** Finalizar el asistente.

De esta forma se finaliza el asistente de componentes de sonido para la conexión y la configuración de un sistema de altavoces.

### Subwoofer + altavoces frontales externos

Altavoz del TV como alt. central



◀ ▶ Seleccione **Sí**, si quiere utilizar los altavoces integrados del televisor como altavoz central.

Si indica **No**, el sonido central pasará a los altavoces frontales externos.



▶▶ Continuar con la conexión del **Subwoofer**.

Ajustar nivel de los altavoces externos

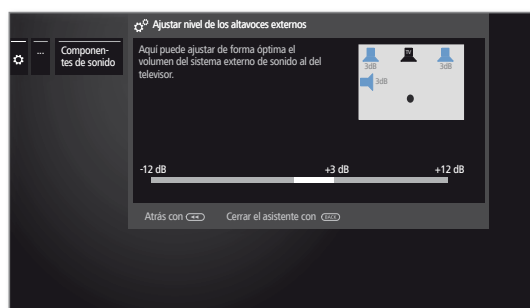

◀ ▶ Ajuste el volumen del sistema de sonido externo al volumen del televisor.

**i** Mediante la conexión AUDIO OUT se transmite una señal de audio de banda ancha. Por eso, al ajustar el volumen cambia al mismo tiempo el nivel del altavoz frontal y el del subwoofer.



**Back:** Finalizar el asistente.

De esta forma se finaliza el asistente de componentes de sonido para la conexión y la configuración de un sistema de altavoces.

<sup>1</sup> Disponible desde la versión del software 2.1.x.



## Ajustar amplificador HiFi/AV

### Reproducción de sonido a través de... – Amplificador HiFi/AV

El asistente de componentes de sonido permite configurar distintos amplificadores de audio (amplificador estéreo, amplificador surround, analógico o digital) con distintos formatos de sonido digitales (Dolby Digital, dts, MPEG y estéreo/PCM). Encontrará más información al respecto en el manual de instrucciones del amplificador de audio.

**i** Para obtener información sobre la navegación dentro del asistente, véase **Información general sobre el manejo**.

HOME

**HOME:** Acceder a la vista **Home**.



◀ ▶ ▲ ▼ Marcar **Ajustes del sistema**.

**OK** Acceder a ajustes del sistema.

▲ ▼ Seleccionar **Conexiones**.

▶ Cambiar a la siguiente columna.

▲ ▼ Seleccionar **Componentes de sonido**.

▶ Acceder al asistente de componentes de sonido.

Reproducción de sonido por ...

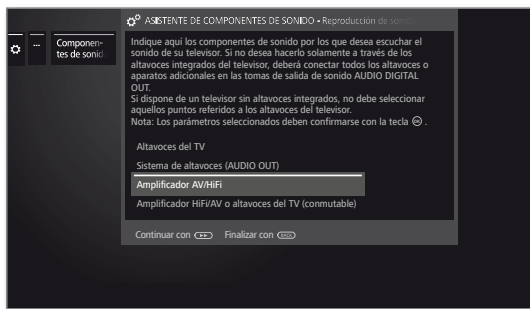

▲ ▼ Marcar **Amplificador HiFi/AV** o **Amplificador HiFi/AV o altavoces del TV (conmutable)**.

**OK** Confirmar seleccionados parámetros.

Amplificador-HiFi/AV Seleccionar el ajuste si se conecta un amplificador y no se utilizan los altavoces del televisor.

Amplificador-HiFi/AV o altavoces del TV (conmutable) Seleccionar el ajuste si se conectará un amplificador se utilizarán los altavoces del televisor. En la selección del modo de audición puede elegirse amplificador o altavoces de TV para la reproducción del sonido.



▶▶ Continuar al siguiente paso.

Tipo de transmisión de sonido



◀ ▶ Seleccionar si el sonido debe transmitirse de forma **digital** o **analógica** al amplificador (véase la columna derecha):

**digital:** continuar con **Formatos de sonido**.

**analógica:** Continuar con **Tipo de amplificador**.

Formatos de sonido



▼ ▲ Seleccionar los formatos de sonido que pueden descodificarse con el amplificador digital (véase el manual de instrucciones del amplificador utilizado).

**OK** Aceptar formato de sonido.



▶▶ Continuar al siguiente paso.

Tipo de amplificador

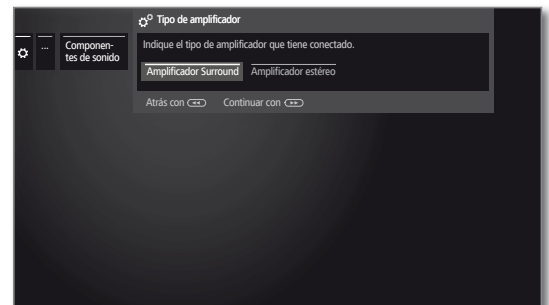

◀ ▶ Seleccione el tipo de amplificador (amplificador surround o estéreo) que ha conectado.



**BACK:** Finalizar el asistente.



## Antena DVB

Aquí puede realizar los ajustes para la antena DVB-T y acceder al asistente de antena para la antena DVB-S.

### Acceder a antena DVB

HOME

**HOME:** Acceder a la vista **Home**.



◀ ▶ ▲ ▼ Marcar **Ajustes del sistema**.

**OK** Acceder a ajustes del sistema.

▼ ▲ Marcar **Conexiones**.

▶ Cambiar a la siguiente columna.

▼ ▲ Marcar **Antena DVB**.

▶ Cambiar a la siguiente columna.



▼ ▲ Seleccionar el ajuste deseado.

▶ Acceder.

## Ajustes de la conexión AV

En el menú Ajustes de la conexión AV pueden adaptarse los parámetros para los puertos de conexión AV.

### Acceder al menú de conexiones

HOME

**HOME:** Acceder a la vista **Home**.



◀ ▶ ▲ ▼ Marcar **Ajustes del sistema**.

**OK** Acceder a ajustes del sistema.

▼ ▲ Marcar **Conexiones**.

▶ Cambiar a la siguiente columna.

▼ ▲ Marcar **Ajustes de la conexión AV**.

▶ Cambiar a la siguiente columna.



▼ ▲ Seleccionar el ajuste deseado.

▶ Acceder.

### Explicación sobre las opciones de ajuste en el menú Antena DVB:

**Antena DVB-S** Aquí se inicia el asistente de antena que le conduce por los ajustes de la antena DVB-S. Los ajustes del asistente de antena DVB-S se explican en el desarrollo de la primera puesta en servicio.

**Antena DVB-T** Aquí puede determinar si su antena DVB-T necesita una tensión de alimentación.

Las antenas con amplificador integrado requieren una tensión de alimentación en el cable de antena. En este caso, seleccione **Tensión de aliment. eléctrica 5V** y confirme con **OK**.

De lo contrario, seleccione **Sin tensión de aliment. eléctrica** y confirme también con **OK**.

### Explicación sobre las opciones de ajuste en el menú Conexión AV:

**Aparato a la conexión AV** Aquí indica si hay un aparato conectado al puerto **AV** y, en caso afirmativo, de cuál se trata.

**Tipo de señal** Aquí ajusta el tipo de señal del aparato conectado en AV o AVS. En circunstancias normales, deje la configuración en **VHS/SVHS automático**; en cualquier otro caso, seleccione el tipo de señal adecuado. Infórmese, en caso necesario, en un comercio especializado.

**Permitir tensión de conmutación en AV** Si se activa esta función, la imagen y el sonido de un equipo externo conectado a la conexión **AV** (no en AVS) se reproducirán inmediatamente en todos los canales cuando se inicie su reproducción si el equipo externo emite tensión de conmutación.

### Orientar/posicionar la antena DVB-T

Si capta uno o más canales DVB-T con una antena de interior y percibe interferencias en la imagen y el sonido, es recomendable que cambie la ubicación y la orientación de la antena. Pregunte en un establecimiento especializado por qué vías se emiten los canales DVB-T en su región.

Se recibe y se selecciona un canal DVB-T.

Acceder a búsqueda manual (véase el capítulo **Ajustes del sistema**, sección **Emisoras – Búsqueda manual TV / Radio**).

La fuente de señal está ya disponible en DVB-T a través de la preselección de canales. Posicionar y orientar la antena de modo que se alcancen los valores máximos para **C/N** y **Level**.

Buscar canales DVB-T uno tras otro y comparar los valores para **C/N** y **Level**. Finalmente, posicionar y orientar la antena de modo que se alcancen valores máximos para **C/N** y **Level**. El valor para **BER** debería ser lo más bajo posible.

A continuación, realizar una búsqueda automática de todos los canales DVB-T.

## Digital Link

En el menú Digital Link se realizan otros ajustes para una cómoda conexión de aparatos externos al televisor.

### Acceder al menú Digital Link

HOME

**HOME:** Acceder a la vista **Home**.



◀ ▶ ▲ ▼ Marcar **Ajustes del sistema**,  
**OK** Acceder a ajustes del sistema.

▼ ▲ Marcar **Conexiones**,  
▶ Cambiar a la siguiente columna.

▼ ▲ Marcar **Digital Link**,  
**OK** Acceder a Digital Link.



▼ ▲ Seleccionar el ajuste deseado,  
▶ Acceder.

### Explicación sobre las opciones de ajuste en el menú Digital Link:

**Digital Link HD - Funcionalidad** Con esta funcionalidad puede autorizar o prohibir la comunicación automática a través del cable HDMI entre el televisor y los aparatos externos conectados (p. ej., reproductor BluRay). Se encarga, entre otras cosas, de la conexión y desconexión recíproca de estos aparatos.

**Desconexión del equipo de TV** Aquí puede seleccionar si quiere encender el televisor automáticamente, abandonando así el modo de espera, si en aparatos compatibles con **Digital Link HD** o **Digital Link Plus**, conectados a entradas HDMI o AV, se inicia la reproducción o se muestra un menú de pantalla.

**i** El punto del menú solo puede seleccionarse si para Funcionalidad **Digital Link HD** se seleccionó **sí**.

**Desconexión del ext. Dispositivos por tecla de TV** Aquí puede seleccionar si el dispositivo **Digital Link HD** externo reproductor debe desconectarse automáticamente en cuanto se vuelve a TV o se cambia a otro canal AV.

**i** El punto del menú solo puede seleccionarse si para Funcionalidad **Digital Link HD** se seleccionó **sí**.

## Modo de juegos

Para las entradas de su televisor que tengan conectadas consolas de juegos, aplicaciones de PC o karaokes, se recomienda activar el **modo de juegos**.

Así se consigue una visualización más rápida de las aplicaciones en la pantalla, gracias a una reducción de las complejas técnicas que mejoran la imagen.

Este modo se puede ajustar de forma independiente para cada entrada del televisor.

### Acceder al menú Modo de juegos

HOME

**HOME:** Acceder a la vista **Home**



◀ ▶ ▲ ▼ Marcar **Ajustes del sistema**,  
**OK** Acceder a ajustes del sistema.

▼ ▲ Marcar **Conexiones**,  
▶ Cambiar a la siguiente columna.

▼ ▲ Seleccionar **Modo de juegos**,  
**OK** Acceder.

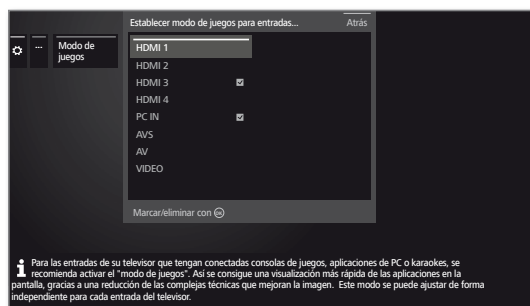

▲ ▼ Seleccionar la conexión,  
**OK** Modo de juegos para conexión seleccionada on/off.

Reconocerá las conexiones con modo de juegos por el símbolo  detrás de la denominación de conexión. En la lista ampliada de canales, al filtrar la lista AV, se muestra un símbolo de dado  detrás de la correspondiente entrada AV.



## Extras

Los **Extras** contienen funciones y ajustes adicionales (p. ej., Equipamiento del televisor, Repetir la primera puesta en servicio, ajustes del módulo CA).

### Acceder al menú Extras

HOME

**HOME:** Acceder a la vista **Home**.



◀ ▶ ▲ ▼ Marcar **Ajustes del sistema**.  
**OK** Acceder a ajustes del sistema.

▲ ▼ Marcar **Extras**.  
▶ Cambiar a la siguiente columna.

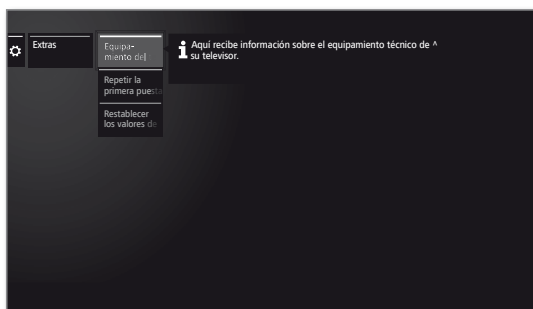

▼ ▲ Seleccionar el ajuste deseado.  
▶ Acceder.

### Explicación de los subpuntos de Extras

Equipamiento del televisor Solicitar información sobre el equipamiento técnico del televisor (véase página siguiente).

Repetir la primera puesta en servicio Puede volver a realizar en cualquier momento la primera puesta en servicio. Volverá a ser conducido por los diferentes menús, donde, entre otras cosas, se realiza automáticamente la búsqueda y la memorización de canales y emisoras de TV/radio.

**Atención:** Todos los canales y emisoras memorizados y todas las listas personales creadas se borrarán.

**i** Si se ha seleccionado una llave niños, deberá introducir el código secreto antes de repetir la primera puesta en servicio.

Restablecer los valores de fábrica Restablecer distintos ajustes en los valores de suministro (véase página siguiente).

Módulo CA [Name] Realizar ajustes para sus módulos CA.  
**i** El punto del menú solo aparece si hay conectado al menos un módulo CA.

**i** La denominación precisa del punto del menú y los subpuntos disponibles dependen de su o sus módulos CA.

Puede encontrar más información en el capítulo **Ajustes del sistema**, sección **Extras – Módulo CA**.

## Equipamiento del televisor

Aquí obtiene información sobre el equipamiento técnico del televisor.

**i** Encontrará la denominación del producto en la placa de características colocada en la parte posterior del televisor.

### Acceder al menú equipamiento del televisor

HOME

**HOME:** Acceder a la vista **Home**.



◀ ▶ ▲ ▼ Marcar **Ajustes del sistema**,  
**OK** Acceder a ajustes del sistema.

▲ ▼ Marcar **Extras**,  
▶ Cambiar a la siguiente columna.

▲ ▼ Marcar **Equipamiento del televisor**,  
**OK** Acceder al equipamiento del televisor<sup>1</sup>.

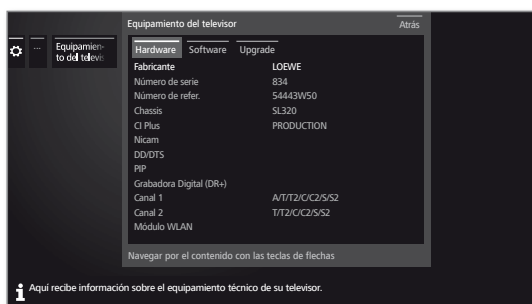

◀ ▶ ▲ ▼ Seleccionar categoría (por ejemplo, hardware, software etc.).

▲ ▼ En caso necesario, avanzar/retroceder por el índice.

**Hardware** En el punto Hardware encontrará el número de artículo y de serie de su televisor, la dirección MAC y el tipo de chasis con todos los componentes de hardware disponibles.

**Software** En el punto software podrá ver la versión de software actual y las características de software instaladas en su televisor.

**Actualizar** En el punto Actualización encontrará las funciones de software instaladas con su correspondiente estado.

Activado: la función de software está instalada y puede utilizarse.

No esta activo: la función de software está instalada, pero no se puede utilizar.

## Restablecer los valores de fábrica

Aquí puede restablecer distintos ajustes de los valores del estado de suministro.

### Acceder al menú restablecer los valores de fábrica

HOME

**HOME:** Acceder a la vista **Home**.



◀ ▶ ▲ ▼ Marcar **Ajustes del sistema**,  
**OK** Acceder a ajustes del sistema.

▲ ▼ Marcar **Extras**,  
▶ Cambiar a la siguiente columna.

▲ ▼ Marcar **Restablecer los valores de fábrica**,  
**OK** Acceder.



▲ ▼ Seleccione la categoría que desea restablecer.  
**OK** Acceder.

◀ ▶ Seleccionar **Ejecutar restablecimiento**.  
**OK** Acceder.

**Televisor completo** Con esto se restablecen todos los ajustes de fábrica del televisor.

Al restablecer todo el televisor al estado de suministro, se borrarán todos los ajustes realizados y todos los canales guardados.

A continuación se repite una primera puesta en servicio del aparato (véase el capítulo **Repetir la primerapuesta en servicio**).

**Imagen/sonido** Se borran los parámetros de imagen y sonido actuales de su televisor y se restablecen los valores de fábrica.

**Red** Se borran los ajustes de red actuales de su televisor y se restablecen los ajustes de fábrica.

**HDMI** El ajuste HDMI se restablecerá a la configuración de fábrica.

**Navegador** Se borran los ajustes de navegación actuales de su televisor y se restablecen los valores de fábrica. Se borrarán todos los datos guardados durante el uso.

**Base de datos de medios** La base de datos de medios se ha instalado de nuevo. La base de datos actual se ha eliminado. La información del disco externo (USB) y, si es necesario, la del archivo DR+, se leerán de nuevo. El sistema realizará de forma automática una restauración del sistema.

<sup>1</sup> La pantalla de la imagen es solo un ejemplo. Los componentes de hardware/software disponibles pueden variar en función del tipo de dispositivo.

## Common Interface (CI / CI Plus)

La interfaz común, también conocida como CI, es una interfaz del televisor en la que se puede introducir un módulo de acceso condicional (módulo CA, véase la columna derecha).

El módulo CA y la tarjeta inteligente del correspondiente proveedor de televisión por pago permiten la recepción de canales codificados.

El CI Plus constituye un avance del estándar Common Interface de DVB. En principio, las ranuras de CI Plus son compatibles con el estándar CI anterior, es decir, los módulos CA y las smart cards correspondientes al estándar CI utilizado hasta ahora se podrán seguir usando en ranuras de CI Plus, siempre y cuando lo permita el proveedor de contenidos en cuestión.

Los proveedores de contenidos que utilizan el estándar CI Plus pueden conferir distintos derechos concernientes a los programas emitidos. De este modo, p. ej., la grabación o la visualización posterior de un programa codificado de dicho proveedor puede verse limitada o completamente imposibilitada.

En caso de que existan semejantes disposiciones, éstas se aplicarán igualmente a la televisión en diferido.

Cuando quiera grabar un programa de este tipo, aparecerá en pantalla el correspondiente mensaje informativo. En estos casos, la grabación sí se ejecutará (aparecerá la correspondiente entrada en el archivo GD), pero el programa no se podrá ver a posteriori o, en todo caso, durante un periodo determinado (p. ej., 10 días).

Se mostrará también en la entrada correspondiente del archivo GD una posible limitación de la reproducción.

**I** Todas las limitaciones aquí indicadas serán responsabilidad del proveedor del programa. El televisor las analiza sólo de forma neutral a través de la señalización establecida por el proveedor del programa.

Además, el proveedor de contenidos podrá impedir que se copien programas protegidos en dispositivos externos.

Cuando quiera grabar un programa protegido para CI Plus en el que el proveedor haya incluido protección de menores, puede que se haga necesario introducir el PIN de la protección de menores del módulo CA a la hora de programar los datos.

El PIN de protección infantil también puede guardarse en el televisor. Para poder ver posteriormente el programa, se necesitará el código secreto del televisor.

### Actualización de software en módulos CA compatibles con CI Plus

De vez en cuando, pueden aparecer nuevos programas de explotación para el software del módulo CA. Existen dos tipos de actualizaciones de software.

Actualización recomendada:

Aparece una referencia a una actualización disponible. En ese caso, podrá ejecutar la actualización o cancelar el proceso. En caso de que decida no ejecutarla, aparecerá un mensaje recordatorio en intervalos periódicos hasta que se ejecute la actualización.

Actualización forzosa:

Aparece una referencia a una actualización disponible. El módulo deja de descodificar hasta que se haya ejecutado la actualización.

## Módulo Conditional-Access (módulo CA)

Para poder recibir canales codificados, debe insertar un módulo Conditional Access (módulo CA) y una Smart Card en la ranura CI (CI-Slot) de su televisor.

El módulo CA y la Smart Card no vienen incluidos con el televisor. Se pueden adquirir en los establecimientos especializados habituales. Loewe no garantiza la función del módulo CA.

En la primera puesta en marcha, el televisor tendrá que detectar primero el módulo CA e instalarlo. Por ello, puede que se tarda hasta un minuto iniciar la descodificación durante la primera puesta en marcha.

### Insertar la Smart Card en el módulo CA

Introduzca la Smart Card en el módulo CA hasta el tope. El lado de la tarjeta con el chip de contacto dorado debe estar orientado hacia el lado más ancho de la apertura de inserción (véase la ilustración). Tenga en cuenta la dirección de la flecha impresa en la Smart Card.

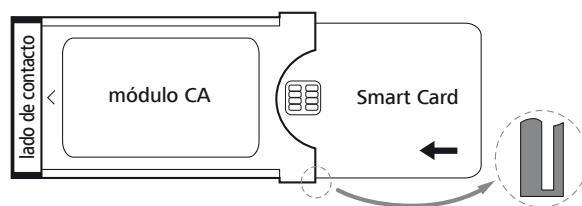

### Introducir el módulo CA en la ranura CI del televisor

**I** Desconectar el televisor con el interruptor de red.

Retirar la tapa lateral del televisor.

Introducir con cuidado el módulo CA en una de las dos ranuras CI con el lado de contacto mirando hacia adelante. No utilizar la fuerza. Prestar atención a no introducir el módulo de forma inclinada. Introducir el módulo CA hasta el tope.

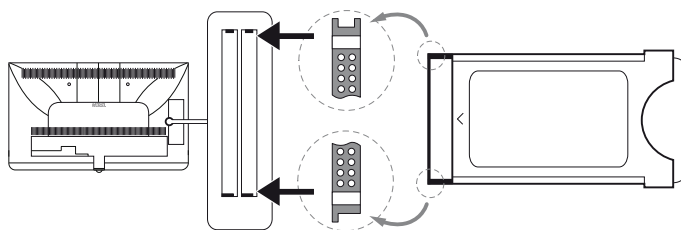

A continuación, cerrar la tapa lateral.

### Solucionar errores (módulo CA)

Si surgen problemas durante el funcionamiento de un módulo CA, éstos podrán solucionarse de la siguiente manera:

Apague el televisor, poniéndolo en modo de espera. Extraiga el módulo CA del televisor. Desconecte completamente el televisor. Espere unos segundos.

Vuelva a conectar el módulo CA. Vuelva a encender el televisor.

En el caso de producirse fallos, puede obtener más información mediante el código de error de dos cifras (solo en los módulos CA compatibles con CI Plus). Puede consultar la tabla con los códigos de error en el capítulo **Otro**, sección **Códigos de error del módulo CA**. En caso de duda, póngase en contacto con su comerciante especializado.

## Buscar canales codificados

Si en la primera puesta en funcionamiento no se realizó una búsqueda de canales codificados, esta puede realizarse posteriormente con el asistente de búsqueda.

HOME



**HOME:** Acceder a la vista **Home**.

◀ ▶ ▾ ▹ Seleccionar **Ajustes del sistema**.

**OK** Acceder a los ajustes del sistema.

▾ ▹ Marcar **Emisoras**,

▶ Cambiar a la siguiente columna.

▾ ▹ Seleccionar **Búsqueda automática TV+Radio**,

▶ Cambiar a la siguiente columna.

◀ ▶ Seleccionar **Cambio de ajustes de búsqueda**.

**OK** El asistente consulta los ajustes de búsqueda.

**i** En **Canales codificados** debe seleccionarse **sí**.

◀ ▶ Seleccionar a continuación **Iniciar búsqueda/actualización**.

**OK** Iniciar actualización de la lista de canales.

## Acceder a la información sobre el módulo CA

**i** Este menú solo está disponible si hay un módulo CA conectado.

HOME



**HOME:** Acceder a la vista **Home**.

◀ ▶ ▾ ▹ Seleccionar **Ajustes del sistema**.

**OK** Acceder a los ajustes del sistema.

▾ ▹ Seleccionar **Extras**,

▶ Cambiar a la siguiente columna.

▾ ▹ Seleccionar el módulo CA deseado.

**i** El nombre mostrado depende del módulo CA conectado.

▶ Cambiar a la siguiente columna.

▾ ▹ Seleccionar **Módulo CA**,

**OK** Acceder a información.

El contenido de este menú depende del fabricante del módulo CA.

## Derechos de Smartcard

Si se utilizan dos módulos CA de forma paralela para la descodificación de canales, determine aquí los derechos de las dos tarjetas inteligentes.



▾ ▹ Marcar **Derechos de Smartcard**,

▶ Cambiar a la siguiente columna.

▾ ▹ Seleccionar **Derechos iguales** o **Derechos distintos**.

Si selecciona **Derechos iguales**, el televisor entiende que las dos tarjetas inteligentes tienen los mismos derechos y pueden utilizarse de forma paralela para Dual Recording. En este caso, se suprime la función de la **Clasificación de canales/emisoras**.

Si selecciona **Derechos distintos** puede clasificar los canales que deben codificarse en cualquier módulo CA.

## Clasificación de canales/emisoras

Si se utilizan dos módulos CA de forma paralela para la descodificación de canales, determine aquí qué canales deben ser descodificados por cada módulo CA.

**i** Los ajustes de la clasificación de canales solo se tienen en cuenta si hay dos módulos CA conectados.

**i** La opción del menú solo está disponible si se ha seleccionado **Derechos distintos** en los **Derechos de Smartcard**.

**i** Lo que aquí se determine afecta solamente a las ranuras CI del televisor, **no** a los módulos conectados en estas! Si se sustituyen los módulos deberá realizarse nuevamente la asignación.



▾ ▹ Marcar **Clasificación de canales/emisoras**,  
▶ Acceder a la lista de canales.

◀ ▶ ▾ ▹ Seleccionar módulo CA para la clasificación.

◀ ▶ ▾ ▹ Marcar canal,

**OK** Asignar canal al módulo CA seleccionado / Eliminar la asignación.

Detrás del canal asignado, se encuentra el número de la correspondiente ranura de CI.

## Guardar el PIN para grabaciones

Guarde el PIN del proveedor del programa asociado a su módulo CA para poder grabar de forma codificada programas CI Plus con protección infantil.

**i** La opción del menú solo está disponible si el módulo CA introducido admite la memorización de PIN para protección infantil.



▾ ▹ Marcar **Guardar el PIN para grabaciones**,  
▶ Acceder a la ventana de introducción del PIN.

◀ ▶ ▾ ▹ Marcar el módulo CA deseado en la línea de cabecera.

▾ Cambiar al campo de entrada de PIN, indicar el PIN del proveedor del programa con las teclas numéricas.

O:



◀ ▶ ▾ ▹ Marcar Cifra,

**OK** Registrar cifras en el campo de entrada.

Finalizar la introducción:



◀ ▶ ▾ ▹ Marcar **Aceptar**,

**OK** Memorizar PIN.

## Retirar el módulo CA

**i** Desconectar el televisor con el interruptor de red.

Retirar la tapa lateral del televisor.

Extraer el módulo CA de la ranura CI.

Cerrar la tapa lateral.

## Aparatos en las conexiones HDMI

Las conexiones HDMI (High Definition Multimedia Interface) permiten la transferencia de señales de sonido e imagen de un aparato de reproducción, p. ej., un reproductor de DVD, un reproductor Blu-ray, una videoconsola, una videocámara, o una Set-Top-Box, a través de un único cable.

Los datos digitales de imagen y sonido se transmiten de forma digital y sin comprimir, por lo que no se ve reducida su calidad.

A cada conector HDMI puede conectarse un máximo de cinco aparatos en cascada. Los aparatos se ordenan en la selección AV y en el resumen de canales por debajo del conector HDMI correspondiente. Si se facilita un nombre propio de los aparatos, éste aparecerá en lugar de la denominación de conexión.

### Conectar el aparato

Antes de proceder con la conexión, apague todos los aparatos.

Conectar el aparato con un cable HDMI (Tipo A, 19 polos) a uno de los puertos **HDMI** del televisor.

La conexión de un aparato HDMI al puerto HDMI lateral (p. ej., una videocámara) se lleva a cabo como se muestra en la ilustración.

**i** Recuerde que no pueden mostrarse todas las señales en cada puerto HDMI (véase el capítulo **Datos técnicos**, sección **Señales a través de AV (PC IN) / HDMI**).

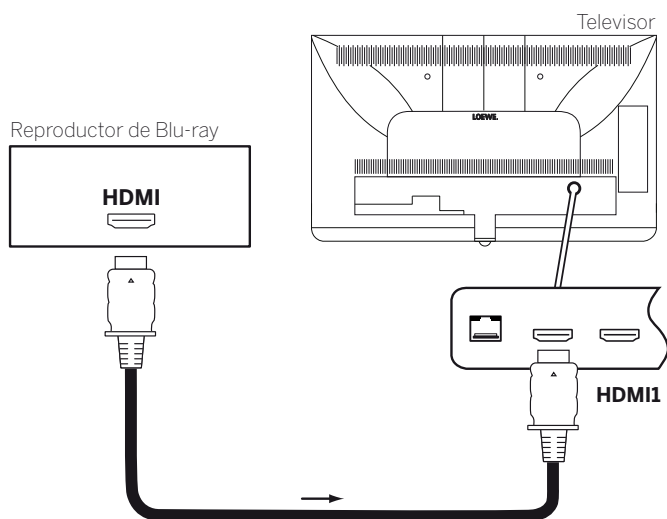

## Reproducir del aparato

Si el aparato admite la funcionalidad **Digital Link Plus** en HDMI, el televisor cambia automáticamente a la entrada HDMI correspondiente una vez iniciada la reproducción en el aparato HDMI.

No obstante, también puede accederse a la entrada HDMI de forma manual:



Acceder a la **selección AV**.

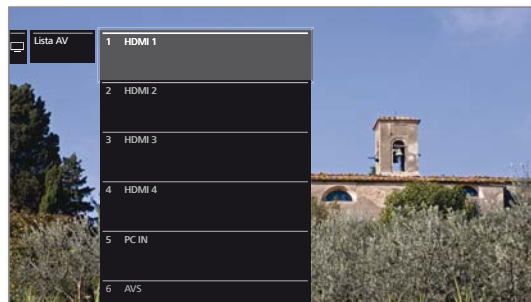

▲ ▼ Seleccionar Puerto **HDMI**.

En el caso de aparatos compatibles con **Digital Link HD**, puede que aparezca el nombre del aparato en vez de la denominación de conexión.

**OK** Cambiar.

Iniciar la reproducción del aparato HDMI conectado. El formato óptimo para la imagen se reconoce y ajusta automáticamente.

## Cambiar el nombre de la conexión HDMI

El nombre de la conexión HDMI puede cambiarse manualmente.



Acceder a la **selección AV**.



▲ ▼ Seleccionar el puerto **HDMI** deseado.  
**OK** Cambiar.



**MENU:** Acceder a la lista de funciones.



▲ ▼ Seleccione **Cambiar el nombre**.  
**OK** acceder.



Introducir nombre nuevo (encontrará información sobre cómo introducir los caracteres en el capítulo **Información general sobre el manejo**, sección **Introducción de caracteres mediante el teclado en pantalla**).



◀ ▶ ▲ ▼ Seleccionar Aceptar.  
**OK** se transfiere la nueva denominación del puerto HDMI.



## Digital Link HD

### Manejo de aparatos compatibles con Digital Link HD (HDMI CEC)

Con el dispositivo de mando del sistema **Digital Link HD** (HDMI CEC), los televisores Loewe transfieren las señales del mando a distancia del televisor a dispositivos HDMI compatibles, p. ej., Loewe BluTechVision 3D, a través de la conexión HDMI.

Gracias a esto, podrá colocar un aparato HDMI compatible con CEC de forma que quede oculto y manejarlo cómodamente.

Puede seleccionar y controlar el aparato HDMI compatible con CEC por dos rutas distintas. Por un lado, puede cambiar al control del aparato HDMI con un botón del aparato (**STB**, **VIDEO** o **AUDIO**). Por el otro, puede cambiar entre el aparato HDMI y el televisor con el botón del televisor.

### Cambio del control del televisor/aparato HDMI mediante un botón del aparato

Asigne la **Función CEC HDMI** (código **22**) al botón deseado del aparato (**STB**, **VIDEO** o **AUDIO**). La asignación se describe en el capítulo **Dispositivos externos**, sección **Ajustar mando a distancia – Ajustar mando a distancia en otros aparatos Loewe**.

A continuación, debe realizarse la clasificación del aparato HDMI utilizado en el botón del aparato preajustado.

**i** El aparato HDMI compatible con CEC está encendido y conectado a uno de los puertos HDMI.

**STB** **VIDEO** **AUDIO** Mantenga pulsada la tecla elegida durante 5 segundos. En el televisor aparecerá un menú de opciones.

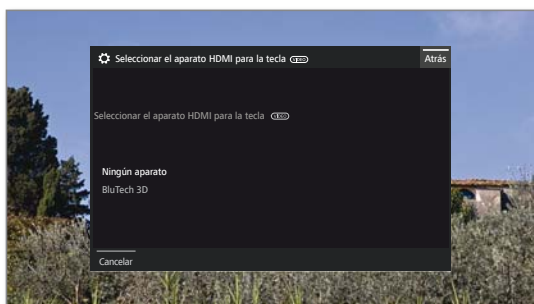

▲ ▼ Elija el aparato que quiera de entre los que aparecen en la lista.

**OK** Aceptar.

Se ha terminado la asignación de los botones del aparato y la clasificación del aparato HDMI.

**STB** **VIDEO** **AUDIO** Pulse el botón del aparato correspondiente para cambiar al control del aparato HDMI. Las órdenes del mando a distancia se transmiten del televisor al aparato HDMI.



Pulse el botón TV para cambiar al control del televisor. Cuando está activada la desconexión automática (véase columna derecha), se desconecta el aparato HDMI.

### Cambio del control del televisor/aparato HDMI mediante el botón TV

**i** Solo se puede cambiar de control mediante el botón TV si no se ha asignado ningún botón del aparato al aparato HDMI utilizado.



Acceder a la **lista AV**.



▲ ▼ Seleccione el puerto **HDMI** en el que está conectado el aparato HDMI.



**TV** Pulsar de forma prolongada: cambiar órdenes del mando a distancia entre manejo HDMI y TV.

Un mensaje en pantalla le informa sobre el modo actualmente seleccionado.



**TV** Pulsar de forma breve: cambiar a modo TV (volver al último canal).

### Desconexión automática de dispositivos externos

Al volver al modo TV mediante una breve pulsación de la **tecla TV** puede desconectarse el dispositivo externo.

Puede encontrar el ajuste correspondiente en **Ajustes del sistema** → **Conexiones** → **Digital Link** → **Desconexión del ext. Dispositivos por tecla de TV**.

**i** El punto del menú solo puede seleccionarse si para **Digital Link HD - Funcionalidad** se seleccionó **sí**.

### Cómo encender el televisor a distancia

Puede seleccionar si quiere encender el televisor automáticamente, abandonando así el modo standby, cuando se reproduzca un disco o se visualice un menú de pantalla en un aparato compatible con **Digital Link HD** conectado.

Puede encontrar el ajuste correspondiente en **Ajustes del sistema** → **Conexiones** → **Digital Link** → **Desconexión del equipo de TV**.

**i** El punto del menú solo puede seleccionarse si para **Digital Link HD - Funcionalidad** se seleccionó **sí**.

### Apagar televisor y aparatos conectados (Standby del sistema)

**i** El manejo del televisor debe estar activado (véase arriba).



Pulsación prolongada de la tecla: desconectar en Standby el televisor y todos los dispositivos con capacidad CEC conectados a la interfaz **HDMI** (Standby del sistema).

## Aparatos en la conexión AV

El puerto de conexión **AV** permite conectar por ejemplo, un reproductor de DVD, una grabadora de vídeo/DVD o un ordenador mediante dos adaptadores distintos.

Puede encontrar los adaptadores necesarios (adaptador Scart o VGA) como accesorio en su distribuidor de Loewe (véase el capítulo **Accesorios**).

Los puertos AV pueden procesar distintos tipos de señal. Para saber con qué tipo de señal trabaja su aparato adicional, consulte el manual de instrucciones del aparato en cuestión.

Dado el elevado número de aparatos AV del mercado, sólo podemos referirnos a modo de ejemplo a algunos ejemplos para explicar la conexión de aparatos adicionales al puerto AV.

### Conexión remota del televisor vía Digital Link

Puede seleccionar si quiere encender el televisor automáticamente, abandonando así el modo standby, cuando en un aparato compatible con **Digital Link Plus** conectado a una entrada **AV**, se reproduzca un disco o se visualice un menú de pantalla.

El ajuste se encuentra en **Ajustes del sistema** → **Conexiones** → **Digital Link** → **Desconexión del equipo de TV**.

### Conectar el reproductor de DVD al televisor

■ Se seleccionó un **Reproductor de DVD** en **Ajustes del sistema** → **Conexiones** → **Ajustes de la conexión AV** → **Aparato a la conexión AV**.

Antes de proceder con la conexión, apague todos los aparatos.

Conecte la salida Scart del reproductor de DVD mediante el adaptador Scart<sup>4</sup> con el puerto **AV** del televisor.

Para ello, utilice un cable Scart completamente equipado (a la venta en tiendas especializadas).

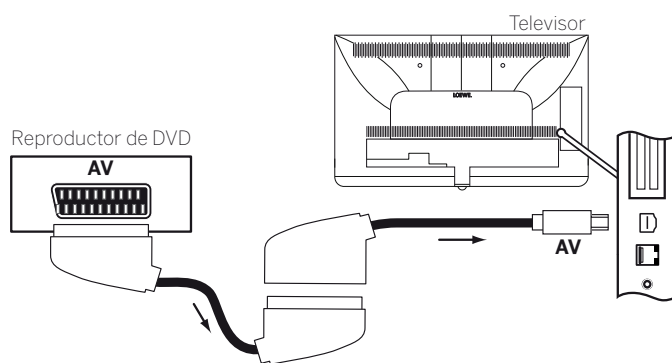

Ejemplo de conexión de un reproductor de DVD

### Reproducir del aparato AV

Si el aparato admite la funcionalidad **Digital Link Plus** en **AV** o si se seleccionó **Ajustes del sistema** → **Conexiones** → **Ajustes de la conexión AV** → **Permitir tensión de conmutación en AV** → **sí**, el televisor se cambia a en la entrada AV correspondiente una vez iniciada la reproducción en el aparato AV.

No obstante, también puede accederse a la entrada AV de forma manual:



Acceder a la **selección AV**.

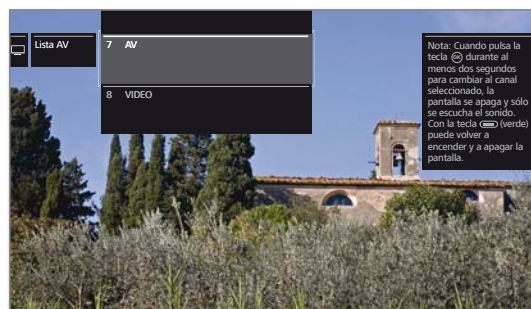

▲ ▼ Seleccionar **AV**,  
**OK** Cambiar.

Iniciar la reproducción del aparato conectado.

<sup>4</sup> Adaptador disponible como accesorio (véase el capítulo **Accesorios**).

## Conectar la grabadora de DVD al televisor

Se seleccionó un **Grabador DVD** en **Ajustes del sistema** → **Conexiones** → **Ajustes de la conexión AV** → **Aparato en la conexión AV**.

Antes de proceder con la conexión, apague todos los aparatos.

Conecte la salida Scart de la grabadora de DVD mediante el adaptador Scart<sup>4</sup> con el puerto **AV** del televisor. Para ello, utilice un cable Scart completamente equipado (a la venta en tiendas especializadas).

Si desea recibir y grabar canales analógicos con el receptor incorporado en la grabadora (sintonizador), la grabadora tiene que conectar al cable de antena.

Conecte la grabadora de DVD como muestra el siguiente ejemplo de conexión.

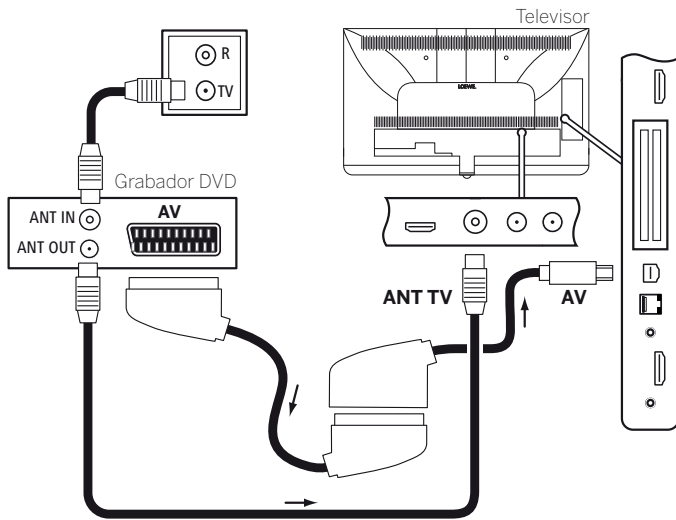

Ejemplo de conexión de una grabadora de DVD

## Reproducir del aparato AV

0 AV Acceder a la **selección AV**.



▲ ▼ Seleccionar **AV**,  
OK Cambiar.

Iniciar la reproducción del aparato conectado.

## Conectar PC / SetTop-Box

Puede conectar un PC y utilizar así la pantalla del televisor como dispositivo de visualización.

Para conectar un PC o un aparato adicional al puerto **AV** del televisor, ajuste primero la señal de salida en su PC de modo que coincida con una de las señales de la tabla en el capítulo **Datos técnicos**, sección **Señales mediante PC IN / HDMI**.

Antes de proceder con la conexión, apague todos los aparatos.

Conectar el aparato a través de un cable VGA y el adaptador VGA<sup>4</sup> al puerto AV del televisor.

Conectar la señal analógica de sonido desde el PC mediante el enchufe hembra estéreo en el adaptador VGA.

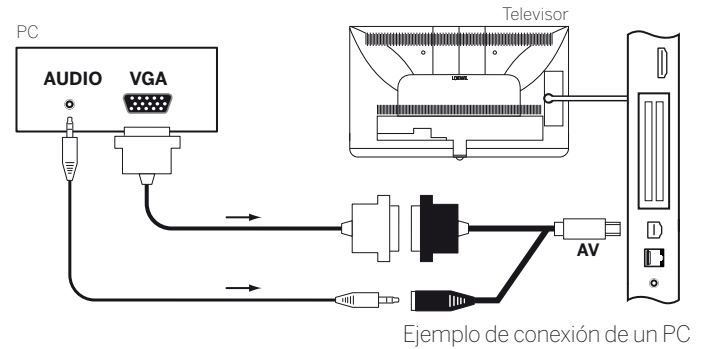

Ejemplo de conexión de un PC

## Reproducir del aparato

0 AV Acceder a la **selección AV**.



▲ ▼ Seleccionar **PC IN**,  
OK Cambiar.

## Adaptar la geometría de la imagen del PC

La posición (vertical, horizontal) y la posición de fase de la pantalla de su ordenador pueden ajustarse para algunos formatos de imagen. Los ajustes respectivos se encuentran en **Ajustes del sistema** → **Imagen** → **otros ...** → **PC IN - Pantalla**.

## Conectar aparatos con conexión de componentes (YPbPr / YUV)

Los equipos externos con conexión de componentes **YPbPr** (también denominada comúnmente YUV; véase el **Glosario**) se conectan con dos adaptadores al puerto **AV** del televisor. Además del adaptador VGA también se requiere un adaptador de componentes/VGA (a la venta en tiendas especializadas).

<sup>4</sup> Adaptador disponible como accesorio (véase el capítulo **Accesorios**).

## Conectar sistema de altavoces (AUDIO OUT)

Mediante la interfaz **AUDIO OUT** de su televisor puede conectar cómodamente un sistema de altavoces.

Antes de proceder con la conexión del sistema de altavoces, apague todos los aparatos.

La conexión del subwoofer en el televisor se realiza a través de la interfaz **AUDIO OUT**.

Conecte la salida de audio analógica **AUDIO OUT** del televisor mediante un cable adaptador cinch estéreo/jack con el cable IN en las entradas derecha/izquierda del subwoofer.

En el manual de instrucciones del subwoofer o de los altavoces encontrará más información sobre el cableado de los altavoces.

**i** Encienda el interruptor del subwoofer después de seleccionar la opción del menú **Sistema de altavoces (AUDIO OUT)** en el asistente de componentes de sonido. Si no, el sistema de sonido funcionará con el volumen máximo.

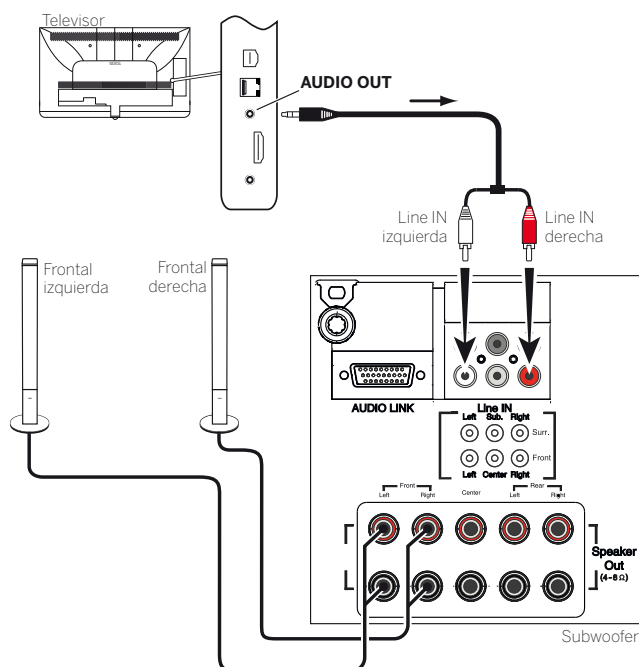

Ejemplo de conexión de un sistema de altavoces al televisor.

### Configuración del sistema de altavoces (AUDIO OUT)

Al configurar el sistema de sonido en el asistente de componentes de sonido, indique si quiere utilizar altavoces frontales externos o cómo se utilizará el altavoz del televisor (ver capítulo **Ajustes del sistema**, sección **Conexiones – Componentes de sonido**).

**i** Encienda el interruptor del subwoofer después de seleccionar la opción del menú **Sistema de altavoces (AUDIO OUT)** en el asistente de componentes de sonido. Si no, el sistema de sonido funcionará con el volumen máximo.

## Conectar amplificador HiFi/AV

### Conectar amplificador HiFi/AV digital

Conectar la salida de sonido digital del televisor **SPDIF OUT** mediante un cable cinch con la entrada de sonido digital del amplificador:

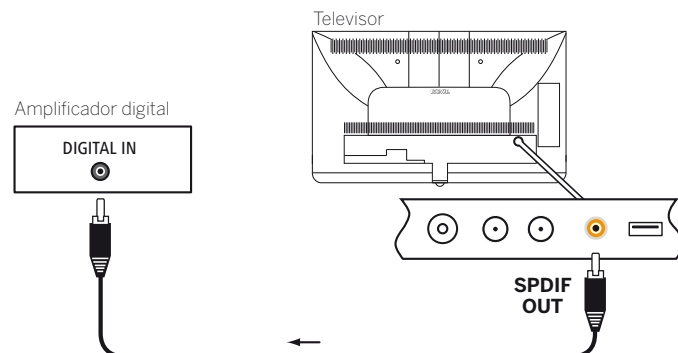

### Conectar el (pre)amplificador de audio digital desde el canal de retorno de audio (HDMI ARC)

Conectar la toma **HDMI1** del televisor con la toma HDMI del (pre) amplificador de audio con ARC (p. ej. Loewe MediaVision 3D) mediante un cable HDMI. No se requiere un registro especial del amplificador en el televisor.

### Conectar amplificador HiFi/AV analógico

Conectar la salida de sonido analógica del televisor **AUDIO OUT** mediante un cable cinch estéreo/adaptador con la entrada de sonido analógica del amplificador:

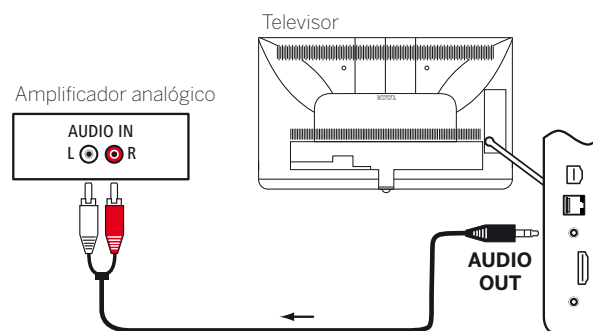

### Reproducir sonido a través del amplificador HiFi/AV

La reproducción de sonido a través de altavoces activos se configura en el asistente de componentes de sonido (ver capítulo **Ajustes del sistema**, sección **Conexiones – Componentes de sonido**).

## Reproducción de sonido de aparatos externos

Los aparatos AV externos (p. ej., reproductor MP3) se conectan en las entradas AV del televisor para la reproducción del sonido.

### Conectar aparato externo (p. ej. un reproductor de MP3)

Conecte la salida (enchufe hembra) del reproductor MP3 a través del adaptador VGA<sup>1</sup> con el puerto **AV** del televisor.

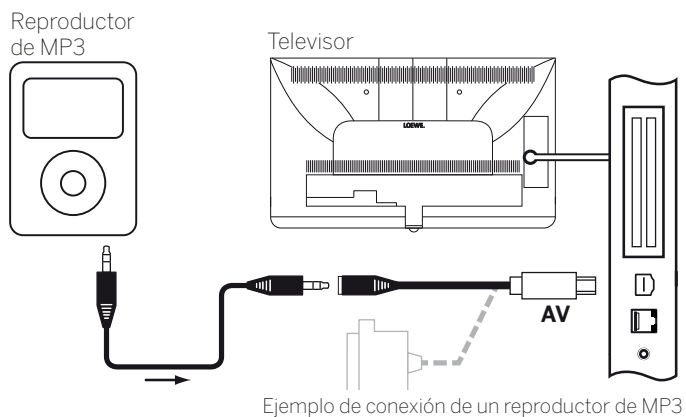

### Seleccionar la entrada AV

La selección del puerto AV se describe aquí a modo de ejemplo para un aparato en el conector **AV** (véase arriba conexión). El procedimiento es también válido para la selección de las otras entradas AV.



Acceder a la **lista AV**.

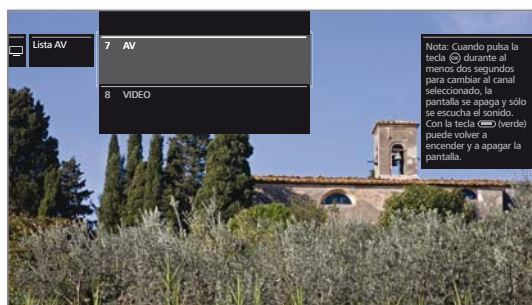

▲ ▼ Marcar la fuente AV deseada,  
**OK** Cambiar a fuente AV.

Una vez elegida la entrada AV, comienza la reproducción del aparato externo.

### Reproducir solo sonido de la fuente AV (pantalla apagada)

Para reproducir únicamente el sonido de un dispositivo de reproducción (p. ej., reproductor MP3), pueden seleccionarse las fuentes AV de modo que la pantalla se apague.

Al desconectar la pantalla disminuye el consumo de potencia del televisor.

Puede desconectar la pantalla en las fuentes AV HDMI1, HDMI2, HDMI3 y HDMI4 UHD mediante la lista de funciones.



Acceder a la **lista AV**.



▼ ▲ Seleccionar la conexión deseada,  
**OK** Mantener pulsado durante dos segundos como mínimo.



**Tecla verde:** Con la tecla verde puede volver a encender y apagar la pantalla.

## IR-Link

La función IR Link (Link IR) permite manejar dispositivos adicionales de otros fabricantes que estén colocados en un lugar oculto mediante el televisor Loewe.

Las órdenes del mando a distancia se transmiten al dispositivo adicional desde el receptor de infrarrojos del televisor mediante un emisor de infrarrojos conectado externo.

El sistema de codificación para las órdenes del mando a distancia que controlan el dispositivo adicional es el RC 5.

Solo se puede manejar el dispositivo adicional si el televisor está encendido.

El emisor de infrarrojos necesario está disponible como accesorio en su distribuidor (véase el capítulo **Accesorios**).

### Conectar el emisor de infrarrojos en el televisor

Conecte el enchufe de conexión del emisor de infrarrojos en el puerto **RS-232 C** del televisor.

Coloque el cable de conexión del emisor de infrarrojos en la parte delantera del dispositivo adicional utilizado.

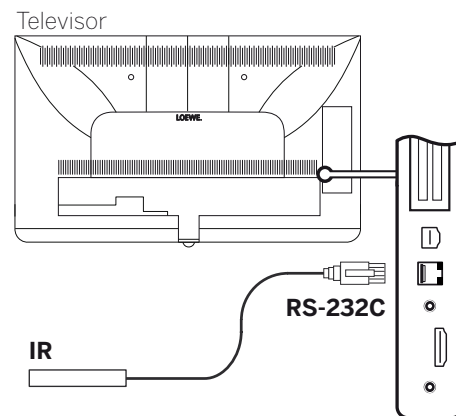

### Colocación del emisor de infrarrojos en el dispositivo adicional

Busque la posición óptima para el aparato correspondiente (conexión óptica entre el diodo emisor y el receptor de infrarrojos del aparato tapado).

Retire la lámina protectora de la superficie adhesiva del emisor de infrarrojos.

Sujete el emisor de infrarrojos en esta posición.



## Interfaz serie RS-232C (RJ12)

A través de la interfaz RS-232C (RJ12), puede conectar un sistema de red doméstica de otro fabricante (por ejemplo, AMX, Crestron) a su televisor.

Para realizar la configuración de la interfaz RS-232C (RJ12) y obtener información más detallada sobre los distintos sistemas de redes domésticas, diríjase a su comerciante especializado.

<sup>1</sup> Adaptador disponible como accesorio (véase el capítulo **Accesorios**).

## Ajuste del mando a distancia

### Ajuste del mando a distancia para el manejo del modo TV del televisor

 Pulsar la **tecla TV**, el indicador superior se ilumina durante unos 5 s.

### Emplear el mando a distancia para una grabadora Loewe

 Pulsar la **tecla STB**, el indicador superior se ilumina durante unos 5 s.

### Ajuste del mando a distancia para el manejo de un reproductor Loewe

 Pulsar la **tecla VIDEO**, el indicador superior se ilumina durante unos 5 s.



### Ajuste del mando a distancia para el manejo del modo Radio del televisor

 Pulsar la **tecla AUDIO**, el indicador superior se ilumina durante unos 5 s.



Mientras se pulse una tecla, se iluminará el indicador del modo de funcionamiento seleccionado (**TV – STB – VIDEO – AUDIO**). De esta manera, cada vez que pulse una tecla puede saber en qué modo de funcionamiento está el mando a distancia.

Más arriba se describe el **ajuste de fábrica** de las teclas del aparato (véase también la tabla de la columna derecha). La asignación de las teclas del aparato puede cambiarse según los aparatos adicionales disponibles (véase la columna derecha).

### Ajuste del equipo para las funciones de audio del mando a distancia

Las teclas para las funciones de audio Volumen () and Audio on/off () están programadas de fábrica para el televisor. Se puede modificar el equipo que se vaya a manejar.

**i** El aparato que ha de manejarse debe asignarse **primero** a una de las teclas del mando a distancia (véase la columna derecha) antes de modificar las funciones de control del sonido en el aparato correspondiente.

  Pulsar la tecla **TV** y simultáneamente la tecla numérica durante 5 s como mínimo. El LED sobre la tecla **TV** parpadea dos veces.

Función	Teclas	Dispositivo
Funciones de audio	TV + 3	Auro/AudioVision/MediaVision 3D
	TV + 4	Mediacenter
	TV + 5	<b>Loewe TV</b>
	TV + 6	Loewe TV con proyector de sonido sin conexión de sistema

### Ajustar el mando a distancia para otros aparatos Loewe

Puede manejar distintos aparatos de Loewe con el mando a distancia. Puede cambiarse la asignación de las teclas de los aparatos **STB – VIDEO – AUDIO** para el manejo de los distintos aparatos de Loewe.

  Mantenga pulsadas a la vez la tecla del aparato en cuestión y la **tecla STOP** durante 5 segundos, hasta que el indicador LED correspondiente parpadee dos veces.

A continuación, introduzca el código de dos cifras del aparato a partir de la siguiente lista. El indicador LED correspondiente parpadeará dos veces.

Dispositivo	Código	Ajuste de fábrica
Loewe ViewVision 8106 H	10	
Loewe Viewvision, Centros 21x2	12	
Loewe ViewVision DR+ DVB-T	13	
Loewe Auro 2216 PS/8116 DT	14	
Loewe BluTech Vision Interactive	15	
Loewe Soundprojector	17	
Base de datos SetTopBox (STB)	18	
<b>Loewe TV - Radio digital</b>	<b>19</b>	<b>AUDIO</b>
Loewe Mediacenter	20	
<b>Loewe BluTech Vision 3D</b>	<b>21</b>	<b>VIDEO</b>
Modo HDMI CEC	22	
Loewe AudioVision	24	
Loewe Individual Sound Projector ID	25	
Apple IR-Codes	26	
<b>Apple IR-Codes (Apple TV-2G)</b>	<b>27</b>	<b>STB</b>
Loewe Soundbox	28	
Loewe SoundVision	29	
Loewe AirSpeaker	30	
Loewe MediaVision 3D	35	
Restablecer el ajuste de fábrica	99	

**i** Los códigos mencionados aquí únicamente serán válidos para el manejo directo del dispositivo adicional.

**i** Los códigos disponibles pueden variar dependiendo del firmware del mando a distancia.

**i** Los botones del aparato predeterminados de fábrica pueden variar según el firmware del mando a distancia.

## Programación del mando a distancia

Con ayuda del código de tecla **18** (base de datos SetTop-Box) puede programarse el mando a distancia Assist para su SetTop-Box (p. ej., decodificador, receptor de cable externo). Así evitará tener que utilizar varios mandos a distancia.

**i** En relación con el código de tecla de dos cifras, consulte en el capítulo **Dispositivos externos**, sección **Ajuste del mando a distancia**.

Para la programación, existen las siguientes opciones:

- Indicación de un código de tres cifras
- Lectura de SetTop-Box
- Programación de teclas individuales
- Eliminar códigos programados

**i** A continuación, se hará referencia a modo de ejemplo a la tecla **STB**, ya que el código de aparato 18 está predeterminado de fábrica para esta tecla. A las teclas **AUDIO** y **RADIO** también se les puede asignar el código 18; la siguiente descripción es válida por analogía.

### Indicación de un código de tres cifras

La programación de la tecla **STB** puede realizarse directamente mediante un código de tres cifras que depende del aparato. En el capítulo **Lista de códigos** al final de este manual de instrucciones encontrará una lista con estos códigos.

  Pulsar las teclas **STB** y **OK** durante cinco segundos. El LED sobre la tecla **STB** parpadea dos veces.

Indicar un código de tres dígitos de la lista. El LED sobre la tecla **STB** se ilumina un segundo.

**OK** Finalizar programación. El LED parpadea dos veces al realizarse correctamente la programación.

**i** Si se indica un código incorrecto el LED se ilumina durante unos dos segundos. En este caso, vuelva a ejecutar el proceso de programación.

### Lectura de la SetTop-Box programada

El código del aparato programado actualmente en la tecla **STB** puede indicarse mediante el mando a distancia.

  Pulsar las teclas **STB** y **OK** durante cinco segundos. El LED sobre la tecla **STB** parpadea dos veces.

 Pulsar la tecla **INFO**.



El LED sobre la tecla **STB** indica mediante parpadeo el código programado. A su vez, la cifra 0 se indica mediante cinco parpadeos rápidos.

## Programar teclas

Todas las teclas (a excepción de **TV**, **STB**, **VIDEO** y **AUDIO** y las teclas **V+/-**, **⊕** y **⊖**) pueden programarse para manejar equipos no incluidos en la base de datos integrada. Las funciones de las teclas seleccionadas quedan reemplazadas en su totalidad o en parte por los nuevos códigos.

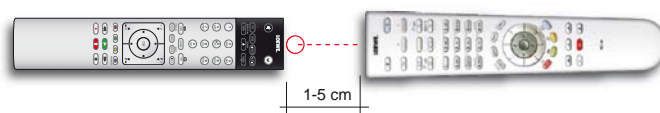
**i** Sitúe el mando Assist Multi-Control con el mando a distancia que desea reemplazar, de modo que las ventanas de infrarrojos se encuentren enfrentadas a una distancia de 1-5 cm con visibilidad directa (véase dibujo)..



  Pulsar la tecla **STB** y, al mismo tiempo, la **tecla roja** cinco segundos. El LED sobre la tecla **STB** se ilumina de forma continua.

 Pulsar la tecla a programar en el mando a distancia del televisor.

El LED sobre la tecla **STB** parpadea.

 Pulsar la tecla a programar en el mando a distancia original.

El LED sobre la tecla **STB** parpadea dos veces.

Si no se reconoce correctamente el código, el LED sobre la tecla **STB** parpadeará diez veces. Repita entonces la operación en el mando a distancia original. Corrija eventualmente la posición de ambos mandos a distancia. Proceda con las demás teclas de la forma antes mencionada.

 Para finalizar el modo de aprendizaje pulse nuevamente la tecla **STB**.



**i** El modo de aprendizaje se desactiva automáticamente si no se realiza ninguna entrada al cabo de 10 segundos.

**i** Posiblemente no puedan programarse todos los códigos de control remoto.

**i** En la páginas de notas al final de este manual de instrucciones puede anotar las funciones que haya asignado a las teclas.

### Eliminar función de tecla individual

Puede borrar la función programada de una tecla individual.

  Pulsar la tecla **STB** y, al mismo tiempo, la **tecla verde** cinco segundos. El LED sobre la tecla **STB** se ilumina de forma continua.



Pulsar la tecla a eliminar en el mando a distancia del televisor.

El LED sobre la tecla **STB** parpadea dos veces.

Para borrar otras teclas proceda de la misma forma.



Para finalizar el modo de eliminación pulse nuevamente la tecla **STB**.

El LED sobre la tecla **STB** parpadea una vez.

### Borrar todas las funciones de una tecla del aparato

Puede borrar todas las funciones programadas, ajustadas en la tecla **STB**.

  Pulsar la tecla **STB** y, al mismo tiempo, la **tecla amarilla** cinco segundos. El LED sobre la tecla **STB** parpadea dos veces.

### Borrar todas las funciones de todas las teclas del aparato

Puede borrar todas las funciones programadas, ajustadas en las teclas de dispositivo **TV, STB, VIDEO** o **AUDIO**.

  Pulsar la tecla **STB** y, al mismo tiempo, la **tecla azul** cinco segundos. Los LED sobre las teclas del aparato parpadean dos veces.







Problema	Posible causa	Solución / indicaciones
El televisor se enciende solo.	La <b>desconexión automática</b> apaga el televisor por motivos de ahorro energético tras 4 horas sin utilizarlo, siempre que esté ajustado al menos un grupo de señales de entrada en el modo de eficiencia energética <b>Modo doméstico</b> .	El uso de la desconexión automática se recomienda por motivos de ahorro energético y seguridad.
Todos los menús aparecen en el <b>idioma equivocado</b> .	El idioma del menú se ha ajustado de forma incorrecta por error.	<b>Ajustar el idioma de los menús:</b> Pulsar la tecla <b>HOME</b> . Acceder al último punto del menú abajo a la izquierda (⚙️). En la siguiente lista, marcar el cuarto punto desde arriba y cambiar a la derecha a la siguiente columna. Acceder al primer punto de la lista con <b>OK</b> . Seleccionar el idioma y confirmar con <b>OK</b> .
Problemas generales al conectar <b>dispositivos externos</b> a través de una <b>entrada AV</b> .	El <b>tipo de señal</b> está ajustado de forma incorrecta.	Ajustar correctamente el tipo de señal ( <b>Ajustes del sistema</b> → <b>Conexiones</b> → <b>Ajustes de la conexión AV</b> → <b>Tipo de señal</b> ). Si en el tipo de señal se ha ajustado <b>Automático</b> , pueden producirse fallos de detección si las señales no corresponden a la norma. Tienen que ajustarse la norma y la señal de acuerdo con las indicaciones del manual de instrucciones del aparato externo.
En el <b>teletexto</b> algunos <b>caracteres</b> se representan de forma incorrecta.	En los <b>ajustes del sistema</b> está ajustado el juego de caracteres incorrecto.	Ajustar el juego de caracteres correcto: <b>Ajustes del sistema</b> → <b>Configuración</b> → <b>otros ...</b> → <b>Teletexto estándar</b> → <b>Juego de caracteres</b> → <b>Estándar</b> o seleccionar el correspondiente juego de caracteres.
Durante el funcionamiento de un módulo CA se han producido fallos.		Apague el televisor. Extraiga el módulo CA del televisor. Espere unos segundos. Vuelva a conectar el módulo CA. Vuelva a encender el televisor.
No se emite <b>ningún sonido</b> a través del <b>amplificador de sonido</b> digital externo.	a) El formato de sonido seleccionado (Dolby Digital, dts, MPEG) no es compatible con el amplificador de audio digital externo.  b) El televisor y el amplificador de audio digital externo no están conectados entre sí.	a) En el reproductor de DVD, ajustar PCM-estéreo en la selección de sonido. Para canales DVB cambiar en el televisor fijar <b>Idioma/sonido</b> en estéreo.  b) Conectar <b>SPDIF OUT</b> del televisor a una entrada <b>digital</b> del amplificador de audio digital externo y seleccionar la entrada correcta para él.
No se ejecutó una <b>grabación</b> programada.	La emisora borró el programa de los datos EPG, p. ej., debido a un cambio de programa. El canal desde el que se ha grabado no es compatible con el <b>control automático de grabación (Accurate Recording)</b> .	De la transmisión de datos para el <b>control de tiempo automático</b> son responsables exclusivamente las emisoras. No puede garantizarse la disponibilidad de los datos correspondientes.
Falta el inicio o el final de una grabación programada, aunque se ha utilizado el <b>control automático de grabación (Accurate Recording)</b> .	La hora de la emisión se ha pospuesto y el canal desde el que se ha grabado no ha actualizado los datos.	De la transmisión de datos para el <b>control de tiempo automático</b> son responsables exclusivamente las emisoras. No puede garantizarse la disponibilidad de los datos correspondientes.

Problema	Posible causa	Solución / indicaciones
No se asigna <b>automáticamente</b> ninguna dirección IP a su televisor con el tipo de asignación IP deseado.	En su red no trabaja ningún servidor DHCP.	Configure un servidor DHCP. Adjudique al televisor una dirección IP <b>manualmente</b> .
A pesar de que se está reproduciendo un archivo de vídeo o de audio, no se escucha sonido alguno.	<p>a) El televisor está conectado en modo silencio o se ha bajado demasiado el volumen.</p> <p>b) Un aparato de audio inexistente o desconectado está registrado en <b>Ajustes del sistema</b> → <b>Conexiones</b> → <b>Componentes de sonido</b> (p. ej., <b>Amplificador HiFi/AV</b>).</p>	<p>a) Suba el volumen pulsando de forma prolongada la <b>tecla V+</b> de su mando a distancia. Esto también servirá para anular, en su caso, el modo silencio.</p> <p>b) Conecte el aparato de audio y enciéndalo. En el <b>Asistente de componentes de audio</b> retroceda a <b>Altavoces del TV</b>.</p>
No puede reproducirse un archivo audiovisual mostrado.	No se soporta el formato del archivo (véanse también limitaciones en el capítulo <b>Datos técnicos – Formatos de archivo compatibles</b> ).	No hay solución.
No pueden introducirse los caracteres de la clave de WLAN del router inalámbrico en la configuración de red del televisor.	El aparato no acepta todos los caracteres especiales.	Cambie la llave WLAN del router.
Al buscar routers inalámbricos no se encuentra ninguno.	El router no está preparado para una comunicación inalámbrica.	Compruebe su router inalámbrico. Intente establecer de nuevo la conexión algunos segundos más tarde.

## Datos técnicos

Nos reservamos el derecho de realizar cambios en los datos técnicos y el diseño del aparato.

Tipo de aparato Loewe:	Art 55 	Art 48 	Art 40 	Art 40
Número de referencia:	54459xxx	54458xxx	54457xxx	54450xxx
Clase de eficiencia energética de la UE:	consulte la etiqueta de energía adjunta o <a href="http://www.loewe.tv/es/supportportal">www.loewe.tv/es/supportportal</a>			
Diagonal de pantalla:	140 cm / 55 inch	122 cm / 48 inch	102 cm / 40 inch	102 cm / 40 inch
Consumo de potencia máxima en modo On (encendido) (Potencia audio 1/8 del valor máximo):	226 W	162 W	123 W	102 W
Consumo de potencia en modo On doméstico (home) <sup>(1)</sup> : Consumo de energía anual <sup>(1)</sup> :	consulte la etiqueta de energía adjunta o <a href="http://www.loewe.tv/es/supportportal">www.loewe.tv/es/supportportal</a>			
Consumo de potencia en modo en espera:	0,38 W	0,38 W	0,38 W	0,38 W
Consumo de potencia con el aparato apagado:	0 W	0 W	0 W	0 W
Resolución:	Ultra HD 3840 x 2160 px			Full HD 1920 x 1080 px
Tecnología de pantalla / Formato de imagen:	LCD con Edge-LED-Backlight / 16:9			
Ángulo de visión (horizontal / vertical):	178° / 178°			
Dimensiones del aparato sin pie de apoyo (An x Al x P):	123,0 x 75,2 x 5,5 cm	107,8 x 66,9 x 5,5 cm	91,0 x 57,4 x 5,5 cm	91,0 x 57,4 x 5,5 cm
Dimensiones del aparato con pie de apoyo <sup>(2)</sup> (An x Al x P):	123,0 x 78,1 x 32,0 cm	107,8 x 69,8 x 25,0 cm	91,0 x 60,4 x 25,0 cm	91,0 x 60,4 x 25,0 cm
Peso del aparato sin pie de apoyo (aprox.):	27,2 kg	18,5 kg	15,2 kg	15,1 kg
Peso del aparato con pie de apoyo <sup>(2)</sup> (aprox.):	30,6 kg	20,7 kg	17,5 kg	17,4 kg
Temperatura ambiente:	5° C – 35° C			
Humedad del aire relativa (sin condensación):	20 – 80%			
Presión del aire:	800 – 1114 hPa (0 – 2000 m sobre el nivel del mar)			
Denominación del chasis:	SL 410			SL310F
Suministro de corriente:	220 V – 240 V/50–60 Hz			
Sintonizador:	terr./cable: Satélite	VHF/Hyperband/UHF 4 niveles: 13/18V/22kHz / 16 niveles: DiSEqC 1.0 / sistema de cable único: EN 50494		
Rango:	terr./cable: Satélite	terr./cable: desde 45 MHz hasta 860 MHz Satélite: desde 950 MHz hasta 2150 MHz		
Posiciones de memorización de canales incl. AV y Radio:	6000			
Normas TV:	analógica: digital:	B/G, I, L, D/K, M, N DVB-T/T2, DVB-C, DVB-S/S2 (UHD por DVB hasta máx. 60 Hz)		B/G, I, L, D/K, M, N DVB-T/T2/C/S/S2
Normas de color:	SECAM, PAL, NTSC, NTSC-V, PAL-V (60 Hz)			
Formatos de sonido:	analógica (FM): analógica (NICAM): digital (MPEG):	Mono, estéreo, sonido dual Mono, estéreo, sonido dual Mono, estéreo, sonido dual, PCM, Dolby Digital, Dolby Digital Plus, Dolby Digital Pulse, Dolby MS11		
Potencia de salida de audio (seno / música):	2 x 20W / 2 x 40W		2 x 10W / 2 x 20W	
Concepto de altavoz acústico:	Speaker Box			
Teletexto:	TOP / FLOF / HiText (Level 2.5)			
Grabador páginas:	2000			
LAN:	Estándares admitidos:	10 Mbit/sec Ethernet (10Base-T) / 100 Mbit/sec Fast Ethernet (100Base-T)		
WLAN:	Estándares admitidos: Gama de frecuencias utilizada: Tipos de codificaciones admitidos:	IEEE 802.11a/b/g/n, 802.11ac 2400-2483,5 MHz y 5150-5725 MHz WEP 64 y 128 Bit (ASCII y HEX), WPA PSK, WPA2 AES		
Estándar de red doméstica:	Universal Plug and Play Audio / Video (UPnP AV)			
Formatos de archivo compatibles <sup>(3)</sup> :	Imágenes: Audio: Vídeo:	JPEG, PNG MP3, M4A (AAC LC), WMA (sin lossless), FLAC, WAV (PCM), Ogg Vorbis AVI (MPEG-1/2, XviD, AC3, MP3), WMV (WMV9, VC-1, WMA9, WMA Pro), MP4 (XviD, H.264/MPEG-4 AVC, AAC LC), MOV (H.264/MPEG-4 AVC, AAC LC), MKV (H.265/ HEVC, H.264/MPEG-4 AVC, AC3), FLV (H.264/MPEG-4 AVC, H.263, MP3, AAC LC), MPG (MPEG-1, MPEG Audio), TS/PS (MPEG-2, H.264/MPEG-4 AVC, MPEG2 Audio, AC3), VOB (MPEG- 2, MPEG2 Audio, AC3)  H.264/MPEG-4 AVC hasta el perfil High (nivel 4.2)		

<sup>(1)</sup> El consumo de energía anual se calcula sobre la base de un funcionamiento diario de cuatro horas durante 365 días. El consumo de energía real depende del tipo de uso que se haga del televisor. Los valores del modo On doméstico (home) inferiores a 100 W deben complementarse con decimales (,0).

<sup>(2)</sup> Opción de instalación suministrada: Table Stand Art 55 (Art 55), Table Stand Art 40/48 (Art 40/48).

<sup>(3)</sup> No se puede garantizar la capacidad de reproducción de los formatos individuales.

## Señales a través de AV (PC IN) / HDMI

En la siguiente tabla figuran las señales compatibles que puede reproducir su televisor a través en la conexión **AVS (PC IN)** o en las conexiones HDMI (**HDMI1, HDMI2, HDMI3, HDMI4 UHD**<sup>(2)</sup>).

Ajuste la señal de salida a su PC, aparato HDMI o DVI de modo que coincida con una de las señales de la tabla.

Formato	Horizontal x Vertical	Frecuencia de imagen	Conexión
480i60	720 x 480i	60Hz	PC IN, HDMI 1-3
576i50	720 x 576i	50Hz	PC IN, HDMI 1-3
480p60	720 x 480p	60Hz	PC IN, HDMI 1-4
576p50	720 x 576p	50Hz	PC IN, HDMI 1-4
720p50	1280 x 720p	50Hz	PC IN, HDMI 1-4
720p60	1280 x 720p	60Hz	PC IN, HDMI 1-4
1080i50	1920 x 1080i	50Hz	PC IN, HDMI 1-4
1080i60	1920 x 1080i	60Hz	PC IN, HDMI 1-4
1080p24	1920 x 1080p	24Hz	PC IN, HDMI 1-4
1080p25	1920 x 1080p	25Hz	PC IN, HDMI 1-4
1080p30	1920 x 1080p	30Hz	PC IN, HDMI 1-4
1080p50	1920 x 1080p	50Hz	PC IN, HDMI 1-4
1080p60	1920 x 1080p	60Hz	PC IN, HDMI 1-4
VGA	640 x 480	60Hz	PC IN, HDMI 1-4
SVGA	800 x 600	60Hz	PC IN, HDMI 1-3
XGA	1024 x 768	60Hz	PC IN, HDMI 1-3
WXGA	1360 x 768	60Hz	HDMI 1-3
SXGA	1280 x 1024	60Hz	PC IN, HDMI 1-3
	3840 x 2160p	24Hz	HDMI 1-4
	3840 x 2160p	25Hz	HDMI 1-4
	3840 x 2160p	30Hz	HDMI 1-4
	3840 x 2160p	50Hz	HDMI 4
	3840 x 2160p	60Hz	HDMI 4

## Grupos de entrada de señales

En su televisor las señales se dividen según sus fuentes en diferentes grupos de entrada de señales. A su vez, además de la fuente, también se distingue por tipo de señal.

Para cada grupo de entrada de señales existen valores propios para los ajustes de imagen.

Nombre del grupo de señales	Fuente de señal / tipo de señal
SD Analog	Cable analógico, interfaces AV, AVS, PC IN <sup>(1)</sup> (SD)
SD Digital	DVB (SD), DR+ (SD), MPEG-Encoder
SD Media Player	Reproducción a imagen completa de vídeos SD a través de USB, red, VOD y mediateca (incluida la mediateca HbbTV)
SD HDMI	Reproducción de vídeo SD a través de HDMI, p. ej., reproductor de DVD
HD Analog	PC IN <sup>(1)</sup> (HD)
HD Digital	DVB (HD), DR+ (HD)
HD Media Player	Reproducción a imagen completa de vídeos HD a través de USB, red, VOD y mediateca (incluida la mediateca HbbTV)
HD HDMI	Reproducción de vídeos HD a través de HDMI, p. ej., reproductor Blu-Ray
3D HD	Reproducción 3D de vídeos HD (analógico o digital)
3D SD	Reproducción 3D de vídeos SD (analógico o digital)
3D Media Player	Reproducción a imagen completa de vídeos 3D (SD/HD) a través de USB, red, VOD y mediateca (incluida la mediateca HbbTV)
3D HDMI	Reproducción de vídeos 3 D a través de HDMI, p. ej., reproductor Blu-Ray 3 D
Photo Player	Reproducción de fotos a través de USB y red
Browser	Representación de páginas web en el navegador (incluidas aplicaciones de medios)
VGA	PC IN <sup>(1)</sup> (PC) o HDMI (PC)

<sup>(1)</sup> Con adaptador VGA en conexión AV.

<sup>(2)</sup> En el modelo Art 40 (Full HD): conexión no disponible.

## Accesorios

Podrá adquirir los accesorios mencionados a continuación en su distribuidor de Loewe habitual.

### Opciones de montaje:

Para su televisor existe una gran variedad de opciones de montaje para suelo, mesa o pared.

En el capítulo **Accesorios**, sección **Opciones de montaje** encontrará un resumen de las opciones de montaje disponibles.

### Sistemas de sonido Loewe:

Puede combinar su televisor con componentes de sonido Loewe. Tiene a su disposición diferentes posibilidades de combinación de altavoces y subwoofer.

### Loewe 3D Blu-ray player:

Con el reproductor Blu-ray de Loewe BluTech Vision 3D estará perfectamente equipado para discos Blu-ray con material gráfico en 2D y 3D. Mediante la integración del sistema Loewe, con el mando a distancia Assist controlará simultáneamente BluTech Vision 3D y su televisor Loewe TV.

### Loewe MediaVision 3D

Por un lado, Loewe MediaVision 3D es un sistema de audio: reproduce sus sonidos favoritos mediante la base dock para iPod/iPhone integrada e identifica automáticamente canciones o música de películas gracias a la función MusicID. Por otro lado, Loewe MediaVision 3D es un sistema de cine en casa con las mejores condiciones visuales y acústicas envolventes gracias a la rápida y precisa unidad Blu-ray Full-HD 3D y a un decodificador 5.1. Por último, pero no menos importante, Loewe MediaVision 3D es una auténtica explosión de color: es posible personalizarlo con incrustaciones de color.

### Loewe Assist Easy:

La disposición reducida y concentrada del mando a distancia Loewe Assist Easy garantiza claridad al primer vistazo y, al mismo tiempo, todas las funciones importantes pueden controlarse con una sola mano. Por tanto, es la central de mando óptima de la nueva superficie de manejo Loewe Assist Media. Como mando a distancia multifunción, puede manejar también otros productos Loewe.

### Gafas 3D Loewe (Núm. art. 71133082):

Las gafas obturadoras 3D de Loewe **Active Glasses 3D** le permiten disfrutar de una visión nítida 3D y son compatibles con todos los televisores de pantalla plana 3D de Loewe.

### Pernos adaptadores Vesa de Loewe M6x32 (Núm. art. 90473988):

El montaje de un televisor de pantalla plana de Loewe en un soporte según el estándar VESA exige **obligatoriamente** el uso de los pernos adaptadores Vesa de Loewe para evitar daños en el televisor.

Puede encontrar más información en el capítulo **Accesorios**, sección **Estándar VESA**.

## Kits de mejora / Kits de conversión / Cables

### Extensión USB (Núm. art. 70167080):

Para garantizar una fácil accesibilidad a las tomas USB o para poder conectar memorias USB con grandes carcasas, puede conectarse al televisor un alargador para USB. Puede adquirir el alargador USB en su comercio especializado de Loewe.

### Adapter Micro-AV / 25cm / Scart (Núm. art. 72150080) conjunto of 3:

Con el adaptador Scart de Loewe ampliará su televisor con un puerto AV para la conexión de, por ejemplo, reproductores o grabadoras de DVD.

### Adapter Micro-AV / 25cm / VGA (Núm. art. 72155080) conjunto of 3:

El adaptador **VGA** permite la conexión de un monitor de un ordenador o de un SetTop-Box.

Además de las entradas de vídeo, el adaptador para VGA está equipado adicionalmente con un enchufe hembra estéreo de 3,5 mm para sonido analógico.

### Converter RJ12 / 5m / IR (Núm. art. 70533082) conjunto of 3:

Convertidor de RJ12 en un emisor de infrarrojos para manejar dispositivos adicionales ocultos de otros fabricantes mediante el televisor Loewe.

### Adapter RJ12 / 2,5m / RS232 (Núm. art. 70499082) conjunto of 3:

Cable adaptador de RJ12 a clavija Sub-D de 9 polos para la integración del televisor en sistemas Home Automation profesionales como, p. ej., de GIRA, CRESTRON, AMX.

### Feature Upgrade Stick SL3xx (referencia 72341080):

Con el Feature Upgrade Stick puede ampliar las funciones de su televisor Loewe. Después de realizar la actualización de software y de introducir el Feature Upgrade Stick, las nuevas funciones como el reproductor de música Bluetooth (transmisión de audio), el teclado Bluetooth y otras estarán disponibles.

### DR+ Feature Disk (Núm. art. 72462W00):

El DR+ Feature Disk amplía las funciones de su televisor Loewe igual que el Feature Upgrade Stick SL3xx. Actualice el software si es necesario e introduzca el DR+ Feature Disk para activar las nuevas funciones.

El DR+ Feature Disk también pone a su disposición un soporte de grabación para su televisor. Grabe fácilmente sus programas favoritos y vuelva a verlos cuando quiera.

## Opciones de montaje



### Wall Mount Slim/Vesa Size 200/300/400

Art 55: 71361T20 (Vesa Size 400)  
Art 48: 71391T20 (Vesa Size 300)  
Art 40: 71389T20 (Vesa Size 200)



### Wall Mount WM 67

Art 55: 72115W80  
Art 48: 72115W80  
Art 40: 72115W80



### Wall Mount Isoflex 32-55

Art 55: 71363B00<sup>(2)</sup>  
Art 48: 71363B00<sup>(3)</sup>  
Art 40: 71363B00<sup>(4)</sup>



### Table Stand Art 55 Table Stand Art 40/48

Art 55: Configuración de fábrica  
Art 48: Configuración de fábrica  
Art 40: Configuración de fábrica



### Table Stand Connect 55 Table Stand Connect 40/48

Art 55: 72111Q80  
Art 48: 72101Q80  
Art 40: 72101Q80



### Floor Stand Universal 32-55

Art 55: 72190B00<sup>(1)</sup>  
Art 48: 72190B00<sup>(1)</sup>  
Art 40: 72190B00<sup>(1)</sup>



### Floor Stand Connect 40-55

Art 55: 72188B00  
Art 48: 72188B00  
Art 40: 72188B00



### Floor Stand Connect + Equipmentboard

Art 55: 72188B00 + 71365T00  
Art 48: 72188B00 + 71365T00  
Art 40: 72188B00 + 71365T00



### Screen Lift Plus

Art 55: 65486B10<sup>(2)</sup>  
Art 48: 65486B10<sup>(3)</sup>  
Art 40: 65486B10<sup>(4)</sup>



### Wall Stand Flex 32-46

Art 40: 71277B00<sup>(4)</sup>



### Loewe Rack TS

Diversos modelos, tamaños y colores adecuados para su Loewe TV, Sound v Equipment.

<sup>(1)</sup> Utilizar solo con un adaptador que se haya adquirido por separado.

<sup>(2)</sup> Solo en combinación con el adaptador VESA Size 400.

<sup>(3)</sup> Solo en combinación con el adaptador VESA Size 300.

<sup>(4)</sup> Solo en combinación con el adaptador VESA Size 200.

## Estándar VESA

### Instrucciones para el uso de opciones de instalación de otros fabricantes según el estándar VESA

Los televisores de pantalla plana de Loewe están especificados para accesorios Loewe. Durante el uso de opciones de instalación de otros fabricantes según el estándar VESA, deben seguirse las instrucciones del fabricante o del montaje de la opción de instalación.

Loewe no se hace responsable del uso de opciones de instalación de otros fabricantes.

En la pared posterior del televisor hay cuatro puntos de rosca para los pernos adaptadores VESA.

El montaje de un televisor de pantalla plana de Loewe en un soporte según el estándar VESA exige **obligatoriamente** el uso de los pernos adaptadores VESA de Loewe. De lo contrario, podría provocar daños en el televisor.

Enrosque los pernos adaptadores VESA de Loewe con un par de aprietes de aprox. 4 Nm en los puntos de rosca de la pared trasera del televisor (véase la ilustración 1). Los tornillos, si los hay, deberán extraerse previamente de los cuatro puntos de rosca.

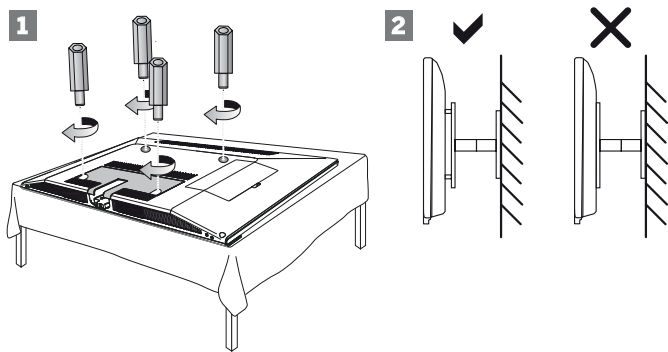

Los pernos adaptadores VESA de Loewe sirven para garantizar la estabilidad y la distancia mínima de 5 mm entre la pared trasera del aparato y el soporte VESA (véase la ilustración 2). El soporte VESA no puede estar en ningún caso en la pared trasera del dispositivo.

Al montar el televisor deben utilizarse siempre los **cuatro** pernos adaptadores VESA de Loewe. Solo puede utilizarse **un** único perno adaptador VESA por punto de fijación.

No está permitido enroscar más de un perno adaptador VESA ni alargar los pernos adaptadores.

Mida la distancia de los orificios entre los puntos de enroscado de su televisor. Si la distancia entre los orificios en la parte trasera de su televisor es de 400 x 400 mm, el estándar será VESA 400.

De esta forma, un soporte adecuado debe corresponderse con el estándar VESA 400.

Si la normativa VESA de su televisor se adapta a la normativa del soporte que desea, el soporte debe además estar autorizado para el peso y el tamaño del televisor (Para saber el peso y el tamaño del equipo, consultar el capítulo **Datos técnicos**).

Loewe **no** se responsabiliza de la capacidad de soporte autorizada y la fijación adecuada del soporte.

Asimismo, preste también atención a los puntos descritos en el capítulo Indicaciones de seguridad.

Si utiliza una opción de instalación Vesa de otro fabricante, puede adquirir los pernos adaptadores Vesa M6x32 (n.º art. 90473.988) en su comercio especializado de Loewe.

## Protección del medio ambiente

### Consumo de energía

Su televisor está equipado con una fuente de alimentación en espera que ahorra mucha energía. En el modo de espera, el consumo de potencia disminuye a un nivel muy bajo (véase el capítulo **Datos técnicos**). Si desea ahorrar más energía eléctrica, solo tendrá que apagar el televisor con el interruptor. Sin embargo, tenga en cuenta que al mismo tiempo puede que los datos EPG (guía electrónica de programas) se borren y que las grabaciones programadas con el temporizador a través del televisor **no** se realicen.

**I** La separación completa del televisor de la red solo se logra retirando el enchufe de red.

La potencia consumida por el televisor en funcionamiento depende del ajuste de eficiencia energética que se seleccionó en la primera puesta en funcionamiento o del ajuste en los ajustes del sistema.

Con la atenuación automática, la imagen del televisor se adapta a la claridad del entorno. Al mismo tiempo, también se consigue una reducción del consumo de potencia del televisor.

Si el televisor no se maneja durante 4 horas (cambios en el volumen, el programa, etc.), este pasa automáticamente al modo de espera para ahorrar energía. Un minuto antes de que transcurran las 4 horas aparecerá la indicación de interrupción de este proceso.

### Embalaje y caja

Ha elegido un producto de primera calidad y con una larga vida útil. Según las normativas nacionales, y para que elimine el embalaje correctamente, hemos abonado una cantidad a unas personas encargadas del reciclaje para que vayan a recoger el embalaje a los distribuidores.

### El aparato



La normativa de la UR 2002/96/CE regula la recogida, tratamiento y aprovechamiento de instrumentos electrónicos usados. Por ello, los **aparatos** electrónicos **usados** deben desecharse por separado. **No** deseche este dispositivo junto con la **basura doméstica**.

Puede depositar su dispositivo usado de forma gratuita en los puntos de recogida autorizados o bien entregarlo en su comercio especializado al comprar un nuevo dispositivo similar. Para más detalles sobre la recogida (también en el caso de países no pertenecientes a la UE), consulte a las autoridades locales.

### Las pilas



Las pilas suministradas no contienen materiales nocivos como cadmio, plomo o mercurio. Conforme a las disposiciones sobre pilas usadas, éstas **no** se deberán desechar junto con la **basura doméstica**. Puede depositar gratuitamente las pilas en los **contenedores de recogida** situados en los establecimientos correspondientes.

## Licencias

Fabricado con la licencia de Dolby Laboratories. „Dolby“, y el símbolo de doble D son marcas registradas de Dolby Laboratories.

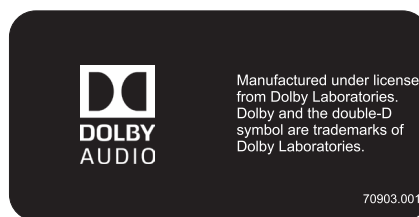

Este aparato contiene software basado parcialmente en el trabajo de Independent JPEG Group.

El producto contiene software desarrollado por el proyecto OpenSSL Project para utilizarlo en el juego de herramientas de OpenSSL (<http://www.openssl.org/>).

El proyecto OpenSSL ofrece este software "tal cual", rechazándose cualquier garantía explícita o implícita, incluidas, de forma enunciativa pero limitativa, las garantías implícitas de comerciabilidad e idoneidad para un fin particular. Ni el proyecto OpenSSL ni sus contribuidores se harán responsables bajo ninguna circunstancia de daños directos, indirectos, incidentales, especiales, punitivos o consecuentes (incluyendo, de forma enunciativa pero no limitativa, la contratación de bienes o servicios sustitutos; la pérdida funcional, de datos o beneficios; o la interrupción laboral), sea cual fuere su causa e independientemente del principio de responsabilidad, ya sea el contrato, la responsabilidad objetiva o la extracontractual (incluida negligencia u otros motivos), derivados de alguna manera del uso de este software, incluso si se advierte de la posibilidad de que se produzcan dichos daños.

Este producto contiene software criptográfico escrito por Eric Young ([eay@cryptsoft.com](mailto:eay@cryptsoft.com)).

Este producto contiene software escrito por Tim Hudson ([tjh@cryptsoft.com](mailto:tjh@cryptsoft.com)).

Este producto contiene software desarrollado por terceros y/o software sujeto a la GNU General Public License (GPL) y/o a la GNU Lesser General Public License (LGPL). Puede reproducir y/o modificar dicho software de conformidad con la versión 2 de la GNU General Public License o, de manera opcional, de conformidad con cualquier versión posterior publicada por la Free Software Foundation.

La publicación de este programa por parte de Loewe se lleva a cabo SIN NINGÚN TIPO DE GARANTÍA NI SOPORTE, sobre todo sin ninguna garantía implícita de su MADUREZ DE MERCADO o UTILIDAD PARA UN FIN DETERMINADO. En la GNU General Public License encontrará más detalles al respecto. Puede adquirir el software a través del Servicio técnico de atención al cliente de Loewe.

Puede descargar la GNU General Public License en la siguiente dirección:

<http://www.gnu.org/licenses/>.



## Códigos de error del módulo CA

En caso de problemas con un módulo CA, el televisor muestra códigos de error. La siguiente tabla de la especificación CI muestra el significado de los códigos de error.

Error Code +	Error condition	Error detected by	Host action	CI Plus Module action	Comments
00		N/A	None	None	
01		CICAM		CICAM goes to pass - through mode <sup>1</sup> .	
02		CICAM		- CICAM goes to pass-through mode <sup>1</sup> . - a revocation notification message is displayed.	
03		CICAM/Host		- If EMI>0 CICAM goes to pass-through mode, otherwise switches to DVB CI mode - a response error notification message is displayed.	The service operator and CAS may choose under what conditions to descramble when operating in DVB CI mode.
04		CICAM/Host		- If EMI>0 CICAM goes to pass-through mode, otherwise switches to DVB CI mode - a response error notification message is displayed.	The service operator and CAS may choose under what conditions to descramble when operating in DVB CI mode.
05		CICAM	None	Recommended: - CICAM retries the download 2 times - a response error notification message is displayed.	
06		CICAM	None	Recommended: - CICAM retries the download 2 times - a response error notification message is displayed.	
07		CICAM	None	Recommended: - CICAM retries the download 2 times - a response error notification message is displayed.	
08		CICAM	None	CICAM goes to pass - through mode	
09		CICAM/Host	Host stops the CICAM.	CICAM goes to pass - through mode	
10		CICAM/Host	Host stops the CICAM.	CICAM goes to pass - through mode	
11		CICAM/Host	Host stops the CICAM.	CICAM goes to pass - through mode	
12		CICAM/Host	Host stops the CICAM.	CICAM goes to pass - through mode	
13		Host	Host stops the CICAM.	None	
14		Host	Host goes to DVB-CI mode <sup>2</sup> .	None	
15		Host	Host stops the CICAM.	None	
16		CICAM	None	- CICAM goes to pass- through mode - a response error notification message is displayed.	
17		CICAM	None	- CICAM goes to DVB-CI mode <sup>3</sup> - a response error notification message is displayed.	
18		CICAM	None	- CICAM goes to pass- through mode - a response error notification message is displayed.	
19		CICAM	None	- CICAM goes to DVB-CI mode <sup>3</sup> - a response error notification message is displayed.	
20		CICAM	None	- CICAM goes to DVB-CI mode <sup>3</sup> - a response error notification message is displayed.	
21		CICAM	None	- CICAM goes to DVB-CI mode <sup>3</sup> - a response error notification message is displayed.	
22	CICAM Requires Update	CICAM	None	- CICAM goes to pass- through mode - a response error notification message is displayed.	
23-127	Reserved for CI Plus	CICAM	None	- a response error notification message is displayed.	
128-255	Private Use for Service Operator	CICAM	None	- a response error notification message is displayed.	

<sup>1</sup> The CICAM relays the transport stream unaltered and does not descramble any services (CI Plus or DVB).

<sup>2</sup> The Host behaves like a DVB - CI compliant Host.

<sup>3</sup> The CICAM descrambles only services that require no CI Plus protection (DVB-CI fallback mode).

## A

**Administrador:** Persona que gestiona la red y que, por lo tanto, se encarga de la configuración y del mantenimiento de todos los componentes que forman parte de la red.

**Antena activa:** Antena con suministro de corriente propio que permite mejorar la recepción de señales en las zonas de más difícil acceso.

**ARC:** Abreviatura para **Audio Return Channel**. Ver **Canal de retorno de audio**.

**Audio Return Channel:** Ver **Canal de retorno de audio**.

**AVI:** Abreviatura de Audio Video Interleave, un formato container de archivos de vídeo desarrollado por Microsoft. Un único archivo de vídeo AVI pueden contener varios flujos de datos de audio, vídeo y texto (de ahí el nombre de formato container).

## B

**Band:** Denominación para una gama de transmisión.

**Banda alta y banda alta:** Gammas de transmisión de los satélites.

**BMP:** Abreviatura de Bitmap, un formato gráfico reticulado desarrollado para Microsoft Windows y OS/2, de gran difusión y, por lo tanto, soportado sin problemas por prácticamente cualquier software gráfico habitual.

## C

**Calidad de señal:** Calidad de la señal recibida en la antena.

**Canal de retorno de audio:** El canal de retorno de audio que se ha introducido con el estándar **HDMI 1.4** se utiliza cuando se conecta, por ejemplo, Loewe MediaVision 3D a un televisor mediante un equipo de audio con (pre)amplificador de audio. Por tanto, con el canal de retorno de audio del cable HDMI, se puede transmitir la señal de sonido digital del televisor (p. ej. el sonido del programa de televisión que se esté emitiendo) al amplificador de audio. Así, el mismo cable que generalmente se encarga del transporte de los datos de imagen del dispositivo de pase al televisor, transmite los datos de audio en la dirección contraria. De esta forma, con el canal de retorno de audio deja de ser necesario el cable RCA adicional que hasta ahora había que sumar al cable HDMI.

**Canal (WLAN):** Por canal se entiende una determinada parte de la banda de frecuencias WLAN. Los dispositivos que se deseen comunicar entre sí deben emplear el mismo canal WLAN. En Europa, la banda de frecuencia WLAN está distribuida actualmente en 13 canales.

**CEC:** Abreviatura de Consumer Electronics Control. El CEC pone a su disposición funciones de control más allá de los componentes para equipos de la industria electrónica de entretenimiento (p. ej. sistema Standby, One Touch Play). En Loewe, el CEC también se denomina **Digital Link HD**.

**Cable cinch:** Cable para la transmisión de imagen y sonido.

**Client:** También llamado Client de red; designa un aparato final, como p. ej. su televisor, que está conectado a la red y que recibe datos de un servidor (audiovisual) para facilitárselos al usuario.

**Common Interface:** Common Interface (ranura CI) es una interfaz estandarizada. Introduciéndose los módulos de decodificación adecuados (**módulos CA**) y una **Smart Card** pueden verse programas digitales codificados.

**Common Interface Plus:** CI Plus constituye un avance del estándar **Common Interface**. En principio, las ranuras de CI Plus son compatibles con el estándar CI anterior, es decir, los módulos CA y las smart cards correspondientes al estándar CI utilizado hasta ahora se podrán seguir usando en ranuras de CI Plus, siempre y cuando lo permita el proveedor de contenidos en cuestión. No obstante, en el caso del CI Plus se aplicarán disposiciones adicionales.

**Component:** Véase **Conexión de componentes**.

**Conexión de componentes:** Se denomina también **Component**. Conexión con la que se transfiere la señal de vídeo a través de tres conexiones (cinch) independientes. Se compone de la señal de luminosidad **Y**, y de las señales de diferenciación de colores **Pb** (azules) y **Pr** (rojos).

**Contenidos multimedia:** Vídeos, archivos de música y fotos se agrupan bajo este término.

**Control automático de grabación:** Denominado también **Accurate Recording**. De forma similar al **VPS** en canales analógicos, el control de tiempo automático controla las horas de inicio y fin de los programas en canales DVB. En caso de que dichas horas difieran de las programadas en los datos del temporizador, los tiempos de grabación se adaptarán automáticamente. El control automático de grabación no es soportado por todos los canales DVB.

## D

**DHCP:** Abreviatura de Dynamic Host Configuration Protocol. DHCP permite la distribución automática de direcciones IP con ayuda de un servidor DHCP.

**Digital Link HD:** Sistema para el control de dispositivos a través de la conexión HDMI del televisor Loewe en caso de colocarlo oculto.

**Dirección IP:** Las direcciones IP (direcciones de protocolo de Internet) sirven para identificar dispositivos en una red de protocolo de Internet (IP). Las direcciones IP están compuestas por cuatro grupos de cifras de tres cifras cada uno.

**Dirección MAC:** Dirección de hardware de un adaptador de red, por ejemplo, una tarjeta de red en el PC. El fabricante suministra una dirección fija que sirve para identificar de forma exclusiva los dispositivos en las redes.

**Disco Blu-ray:** Formato sucesor del **DVD**. En un disco Blu-ray (abreviado "BD") cabe el contenido de aproximadamente cinco DVDs. Esto quiere decir que un disco Blu-ray dispone de espacio suficiente para albergar imágenes de alta definición y formatos de audio multicanal.

**DMM:** Abreviatura de Digital Movie Mode. Ya sea una grabación de estudio, una retransmisión en directo o una película, la imagen se visualizará de forma óptima. Las imágenes fijas se ven con total nitidez y perfectamente paradas. También en las secuencias de movimientos rápidos, DMM ofrece la mejor calidad de estudio generando niveles intermedios de imagen.

**DNC:** Siglas de Digital Noise Control. Una señal de televisión (analógica) débil puede generar ruido en las imágenes. DNC adapta el efecto de la supresión de ruido digital al contenido de la imagen.

**DNS:** Abreviatura de Domain Name System. Se asignan nombres legibles a las **direcciones IP** numéricas (p. ej., www.loewe-int.de). Los servidores DNS se encargan de la resolución de direcciones legibles en las correspondientes direcciones IP.

**DRM:** Digital Rights Management (inglés de gestión digital de derechos). Proceso para el control de los datos protegidos por propiedad intelectual. Los contenidos protegidos por DRM requieren el empleo correcto de un dispositivo con capacidad DRM y de una licencia (de pago) del proveedor.

**DTS:** Digital Theater Systems; sonido multicanal digital.

**DVB-C/-S/-T:** Digital Video Broadcasting es el término con el que se denomina la televisión digital. Desde el punto de vista técnico, DVB designa el procedimiento estandarizado que permite transmitir contenidos digitales (televisión, radio, sonido multicanal, sonido estéreo, **EPG**, teletexto y otros servicios adicionales) mediante un sistema digital. **C** designa la transmisión por cable; **S**, la transmisión por satélite y **T**, la transmisión terrestre o por antena.

**DVD:** Abreviatura de Digital Video Disc y, posteriormente, de Digital Versatile Disc (disco versátil digital).

**DVD-Preceiver:** Aparato que combina un reproductor de DVD y una radio sin amplificador integrado.

## E

**EPG:** Electronic Programme Guide (guía electrónica de programación) es como una revista impresa de programación televisiva pero en formato electrónico. La EPG permite ver la programación de los distintos canales de televisión y transmitir los datos correspondientes. Se muestra el título, el inicio y el final y la duración del programa. A su vez, también se muestran descripciones breves sobre los programas individuales.

**Error de píxel:** Es un píxel defectuoso, normalmente en una pantalla LCD. Los errores de píxel pueden producirse por un defecto de fabricación. Estos errores se identifican porque se ve un píxel permanentemente iluminado o permanentemente negro. Sin embargo, un único píxel defectuoso no se incluye en la garantía.

**Ethernet:** Tecnología de red de datos por cable para redes locales (LAN). Abarca también normas sobre, por ejemplo, conexiones enchufables y velocidades de transferencia.

**Estéreo:** Sonido bicanal.

**Exif:** Abreviatura de Exchangeable Image File Format. Formato estándar para datos adicionales en cámaras digitales modernas, por ej., fecha y hora, diafragma, sensibilidad fotográfica, orientación de la cámara (formato vertical/horizontal).

## F

**FLOF:** Full Level One Facilities. En este sistema de teletexto, en la línea inferior de cada página se transmite el nombre y el número del destino al que se quiere saltar. De esta forma, se puede conducir al lector, por ejemplo, a temas relacionados. Sin embargo, FLOF no contiene información sobre las páginas que existen y las páginas que disponen de subpáginas.

**Fuentes AV:** Fuente de audio/vídeo.

## G

**Guía electrónica de programación:** Véase **EPG**.

**Grupos de entrada de señales:** En función de la señal existente, las fuentes de señal se dividen en distintos grupos.

## H

**HbbTV:** La llamada televisión híbrida, HbbTV (Hybrid broadcast broadband television) es un estándar del sector que ofrece una plataforma tecnológica abierta e independiente de los fabricantes. HbbTV combina programas de televisión con servicios en línea a través de Internet de banda ancha (DSL).

**HDCP:** High-bandwidth Digital Content Protection. Sistema de codificación diseñado para la transmisión segura de datos de audio y vídeo de las interfaces **DVI** y **HDMI**.

**HDMI:** High Definition Multimedia Interface es una nueva interfaz para la transmisión completamente digital de datos de audio y vídeo.

**HD-Ready:** Sello de calidad que se confiere a aquellos productos que pueden proporcionar televisión de alta definición (**HDTV**).

**HDTV:** High Definition Television (en español, televisión de alta definición) es un nombre genérico que designa una serie de estándares de televisión de alta resolución.

**Host:** Traducido anfitrión. Ordenador en el que se realizan servicios de servidor y que, por lo tanto, pone a disposición datos. Véase también Media-Server.

## I

**ID3-Tags:** Información adicional en archivos de audio en formato MP3 y WMA. Aquí pueden guardarse p. ej. datos sobre intérprete, título, álbum y portado de álbum. La edición de estos datos se realiza en el PC con un ID3-Tag-Editor.

**ID de red:** NID designa el número de identificación del programa, también conocido como ID de red, un número entre el 0 y el 8191. Es necesario en determinadas redes de cables de algunos países. De esta forma sólo se buscan señales DVB en la red especificada.

**Imagen en imagen:** Véase **PIP**.

**IR-Link:** La función IR Link permite manejar dispositivos adicionales de otros fabricantes que estén colocados en un lugar oculto mediante el televisor Loewe. El emisor de infrarrojos necesario está disponible como accesorio y puede conectarse a la clavija IR-Link del televisor.

## J

**JPEG/JPG:** Joint Photographic Experts Group es un gremio que desarrolló un método estandarizado para la compresión de imágenes digitales. El procedimiento JPEG (abreviado como **JPG**) es un formato gráfico de fotografías muy extendido.

## L

**LAN:** Abreviatura de Local Area Network (red de área local). Hace referencia principalmente a la red con cable (Ethernet) común.

**LCD:** Liquid Crystal Display (pantalla de cristal líquido).

**LCN:** Logical Channel Numbers (acrónimo inglés de números de canal lógico). En los canales con LCN se retransmite también el número de posición del programa del proveedor que le corresponda al canal. Los canales se clasifican según dichos números de posición del programa.

**L-Link:** Conexión inteligente para intercambiar información entre aparatos Loewe de forma automática. Permite manejar aún más cómodamente el televisor y los componentes de sistema Loewe.

**LNB/LNC:** LNB (Low Noise Block Converter) designa el componente electrónico más importante de una antena de satélite. Está montado en el foco de una antena parabólica. Las siglas **LNC** (Low Noise Converter) indican que se produce una conversión a una frecuencia intermedia más baja. El término adicional "Block" de LNB indica que se convierte toda una gama de frecuencias (un bloque).

## M

**Mbit/sec:** Valor de la velocidad de transferencia en redes en Megabit, es decir, en millones de caracteres, por segundo. Con WLAN la velocidad máxima es 11 (IEEE 802.11b), 54 (IEEE 802.11g) o 300 (IEEE 802.11n) Mbit/sec y en redes conectadas mediante cable, 10 Mbit/sec o 100 Mbit/sec (Fast Ethernet).

**Modulador:** Canal de una grabadora de vídeo o DVD que permite recibir señales a través del sintonizador del televisor.

**Módulo CA:** El Módulo **Conditional-Access** contiene el sistema de codificación y compara el código enviado con el de la **Smart Card**. Si los dos códigos coinciden, los canales y programas correspondientes se descodificarán.

**Módulo Conditional-Access:** Véase **módulo CA**.

**Mono:** Sonido monocanal.

**MP3:** Formato de datos para archivos de audio comprimidos.

**MPEG:** Método de compresión digital para vídeo.

## N

**NAS:** Abreviatura de Network Attached Storage (almacenamiento en red). La expresión describe un disco duro que está conectado a la red de forma independiente (es decir, sin PC).

**NICAM:** Norma de sonido. Utilizada en Bélgica, Dinamarca, Inglaterra, Francia, Suecia y España.

**NTSC:** Norma de color norteamericana.

## P

**Page Catching:** Activar el número de una página del teletexto y acceder a la página.

**PAL:** Norma de color europea.

**PCM:** Puls Code Modulation para sonido digital.

**PIP:** Picture in Picture (imagen en imagen); una función que permite mostrar dos imágenes en una pantalla.

**Píxel:** También denominado punto de imagen o elemento de imagen. Designa tanto la unidad mínima de un gráfico digital de puntos como su representación en una pantalla con activación de puntos.

**PNG:** Abreviatura de Portable Network Graphics, un formato gráfico reticulado de libre acceso para una compresión sin pérdidas.

**Port:** Un port es una parte de una dirección de red (o también dirección IP). Permite la asignación de paquetes de datos a diferentes servicios que funcionen en un aparato con la misma dirección de red.

**Potencia de señal:** Intensidad de la señal recibida en la antena.

**Powerline:** Powerline hace referencia a un tipo de conexión de red por cable con la que se pueden transferir datos a través de la red doméstica mediante un adaptador opcional.

**Progressive JPEG:** Los Progressive JPEGs se generan progresivamente. La calidad de la imagen va aumentando durante la carga.

**ProScan/Progressive Scan:** Progressive Scan ("barrido progresivo", abreviado como PS) o representación no entrelazada es un sistema de generación de imágenes utilizado en monitores, televisores, proyectores y otros aparatos de visualización, en el que el dispositivo de salida (a diferencia del sistema Interlace) no recibe semiimágenes entrelazadas, sino auténticas imágenes completas.

**PSK:** En relación con codificaciones WLAN es la abreviatura de Pre-Shared Key, en español „llave distribuida previamente“. Los clientes que desean conectarse a una red inalámbrica con seguridad PSK deben conocer esta clave.

**Puerto AV:** Puerto para señales de audio y vídeo.

**Puerto EURO-AV:** Interfaz para conectar aparatos de vídeo a un televisor. También se conoce como puerto Scart.

**Puerta de enlace:** Transición a otra red; en este caso, la conexión de una red doméstica a Internet.

Como puerta de enlace estándar se empleará normalmente el dispositivo de red que establece esta conexión. Normalmente el router DSL representa también la puerta de enlace de Internet.

## R

**Ranura CI:** Véase **Common Interface**.

**RGB:** Señales de color rojo, verde, y azul.

**Red por cable:** Véase LAN.

**Red inalámbrica:** Véase WLAN.

**Relación de contraste dinámica:** Si la imagen contiene un elevado porcentaje de negro, se adapta la luminosidad de la pantalla. La luz conocida como Backlight (contraluz) se atenúa automáticamente y se aumenta el contraste durante un breve intervalo de tiempo, es decir, de forma dinámica.

**Relación de contraste estática:** Describe la diferencia entre la representación de la imagen más clara y la más oscura.

**Representación cinematográfica de 24 p:** Las películas que aparecen en formato Blu-Ray son compatibles con la representación cinematográfica de 24 p. El reproductor de Blu-Ray transfiere al televisor el formato original de la película con 24 imágenes completas por segundo. Con el DMM (DigitalMovieMode) conectado de fábrica se calculan e introducen imágenes intermedias adicionales, las cuales suprimen las distorsiones típicas del cine y procuran movimientos fluidos."

**Router:** Dispositivo para conectar varias redes, por ejemplo, una red doméstica e Internet.

## S

**Servidor de medios:** Indica por un lado el dispositivo en el que se almacenan los contenidos multimedia y, por otro, también el servicio empleado que prepara estos datos para la red.

**Servidor DHCP:** Servicio de red que se encarga de la transmisión automática de direcciones IP a los clientes.

**Sintonizador satélite:** Dispositivo de recepción de programas por

satélite.

**SDTV:** Standard Definition TeleVision (televisión en calidad estándar).

**SECAM:** Norma de color francesa.

**Set-Top-Box:** En la electrónica recreativa, Set-Top-Box (abreviado como STB) designa un dispositivo conectado a otro (normalmente un televisor) que ofrece al usuario opciones de funcionamiento adicionales.

**Smart Card:** La Smart Card es una tarjeta electrónica proporcionada por el proveedor de programas o el proveedor de la televisión de pago libre de certificación. Contiene el código que se descodifica mediante el **módulo CA**.

**Switch:** Dispositivo para conectar varios ordenadores a una red.

## T

**Tasa de símbolos:** Describe la velocidad de transmisión de datos.

**Terrestre:** Una transmisión de datos mediante sistema de radio se denomina terrestre, es decir, que no utiliza ningún satélite como estación intermedia.

**Tensión de conmutación:** Los aparatos de vídeo emiten esta tensión para activar la reproducción en el televisor.

**TFT:** Thin-Film-Transistor (transistor de película delgada). Una aplicación muy extendida es la activación de pantallas planas de cristal líquido, en las que se utiliza un transistor por cada punto de la pantalla. Este tipo de fabricación de pantallas se conoce como LCD de matriz activa, pero coloquialmente se denomina simplemente pantalla TFT.

**Tuner:** Sintonizador.

## U

**Ultra HD:** Ultra HD: Ultra HD (ultra alta definición) es un formato de vídeo de alta definición que se corresponde aproximadamente con la resolución cuádruple de HDTV.

**USB:** Universal Serial Bus. Sistema bus en serie para la conexión de dispositivos externos (lector USB, lápiz USB).

**UPnP AV:** Abreviatura de Universal Plug and Play Audio / Video. Sirve para el control de los contenidos entre fabricantes de dispositivos de red. Es un estándar muy común para redes domésticas.

## V

**VGA:** Interfaz de PC para la conexión de un monitor.

## W

**WEP:** Abreviatura de Wired Equivalent Privacy (privacidad equivalente por cable). Antiguo estándar de codificación de WLAN, ya obsoleto.

**WLAN:** Abreviatura de Wireless Local Area Network (red inalámbrica de área local). También denominada de forma abreviada red inalámbrica.

**WMA:** Abreviatura de Windows Media Audio, formato de datos de audio propio de Microsoft. Al igual que en los archivos MP3, el contenido está también aquí comprimido.

**WMV:** Abreviatura de Windows Media Video, formato de datos de vídeo propio de Microsoft.

**WPA:** Abreviatura de Wi-Fi Protected Access (en español, "acceso protegido Wi-Fi"). Sustituye a WEP como procedimiento de codificación estándar para redes inalámbricas.

## Y

**Ycc/Ypp:** Estándares de color en los **Set-Top-Box**.

**YCbCr:** Modelo de colores digital, también denominación errónea común para las señales en resolución estándar (**SDTV**). El modelo de colores YCbCr, con el que se codifican, por ejemplo, los DVD, se desarrolló a partir del modelo de colores YUV de la técnica televisiva analógica. En YCbCr, se transfieren los datos sin conversión a través de interfaces digitales como **DVI** o **HDMI**.

**YPbPr:** Modelo de color analógico, véase también **Conexión de componentes**. La señal analógica YPbPr se crea desde un convertidor en el reproductor a partir de la señal YCbCr y finalmente se transfiere a las 3 salidas de componentes de la fuente sonora.

**YUV:** El modelo de color YUV se emplea en televisores en color analógicos del tipo **PAL** y **NTSC**. Con frecuencia se habla de YUV cuando realmente quiere referirse a **YPbPr** (en cables/conexiones analógicas) o **YCbCr** (en el ámbito digital). YUV sólo se utiliza para la modulación en cuadratura en PAL o en transferencias NTSC y no tiene ninguna otra aplicación.

- BG** Този уред отговаря на основните изисквания и разширените съответни предпоставки **Директива 1999/5/ЕС**. Разрешено е използването му във всички държави от **ЕС**, и освен това в **Исландия, Норвегия и Швейцария**. Във **Франция и Италия** използването му е разрешено **само в затворени помещения**.
- CZ** Toto zařízení je v souladu se základními požadavky a ostatními odpovídajícími ustanoveními **Směrnice 1999/5/EG**. Může být používán ve všech zemích **EU** dodatečně také na **Islandu, v Norsku a ve Švýcarsku**. Ve **Francii a v Itálii** je použití přístroje dovolené **jenom v interiéru**.
- D** Dieses Gerät entspricht den grundlegenden Anforderungen und den weiteren entsprechenden Vorgaben der Richtlinie **1999/5/EG**. Es darf in allen Ländern der **EU** sowie zusätzlich in **Island, Norwegen** und der **Schweiz** betrieben werden. In **Frankreich und Italien** ist die Nutzung **nur in Innenräumen** zulässig.
- DK** Dette udstyr er i overensstemmelse med de væsentlige krav og andre relevante bestemmelser i **Direktiv 1999/5/EF**. Det må kun anvendes i **EU-landene** samt i **Island, Norge og Schweiz**. I **Frankrig og Italien** er det kun tilladt at anvende det **inden-dørs**.
- E** Este equipo cumple con los requisitos esenciales así como con otras disposiciones de la **Directiva 1999/5/CE**. Puede operar en todos los países de la **UE** y adicionalmente en **Islandia, Noruega y Suiza**. En **Francia e Italia**, su uso está permitido **únicamente en espacios interiores**.
- FIN** Tämä laite täyttää **direktiivin 1999/5/EY** olennaiset vaatimukset ja on siinä asetettujen muiden laitetta koskevien määräysten mukainen. Laitetta saa käyttää kaikissa **EU-maissa** sekä **Islannissa, Norjassa ja Sveitsissä**. **Ranskassa ja Italiassa** laitetta saa käyttää **vain sisätiloissa**.
- F** Cet appareil est conforme aux exigences essentielles et aux autres dispositions pertinentes de la **Directive 1999/5/EC**. L'utilisation est possible dans tous les pays de l'**UE**, en **Islande**, en **Norvège** et en **Suisse**. En **France** et en **Italie** l'utilisation est autorisée **uniquement dans des espaces fermés**.
- GB** This equipment is in compliance with the essential requirements and other relevant provisions of **Directive 1999/5/EC**. It may be operated in all countries in the **EU** and also in **Iceland, Norway and Switzerland**. In **France and Italy** it may only be used **indoors**.
- GR** Αυτός ο εξοπλισμός είναι σε συμμόρφωση με τις ουσιώδεις απαιτήσεις και άλλες σχετικές διατάξεις της **Οδηγίας 1999/5/ΕΚ**. Επιτρέπεται η λειτουργία της σε όλες τις χώρες της **ΕΕ**, καθώς και στην **Ισλανδία**, στην **Νορβηγία** και στην **Ελβετία**. Στην **Γαλλία** και στην **Ιταλία** επιτρέπεται η χρήση **μόνο σε εσωτερικούς χώρους**.
- I** Questo apparato è conforme ai requisiti essenziali ed agli altri principi sanciti dalla **Direttiva 1999/5/CE**. Può essere messo in funzione in tutti i paesi dell'**UE** e inoltre in **Islanda, Norvegia** e in **Svizzera**. In **Francia** e in **Italia** è consentito l'uso **solo in ambienti chiusi**.
- N** Dette utstyret er i samsvar med de grunnleggende krav og andre relevante bestemmelser i **EU-direktiv 1999/5/EF**. Det kan brukes i alle **EU-land** og dessuten i **Island, Norge og Sveits**. I **Frankrike og Italia** er **kun innendørs bruk** tillatt.
- NL** Dit apparaat voldoet aan de essentiële eisen en andere van toepassing zijnde bepalingen van de **Richtlijn 1999/5/EG**. Het gebruik is toegestaan in alle landen van de **EU** en ook in **IJsland, Noorwegen en Zweden**. In **Frankrijk en Italië** is het gebruik **slechts binnenshuis** toegestaan.
- P** Este aparelho está em conformidade com os requisitos fundamentais e todas as restantes disposições da **Directiva 1999/5/CE**. Pode ser utilizado em todos os países da **UE** assim como na **Islândia, Noruega e Suíça**. Em **França e Itália** a sua utilização apenas é permitida em espaços interiores.
- S** Denna utrustning är i överensstämmelse med de väsentliga kraven och andra relevanta bestämmelser i **Direktiv 1999/5/EC**. Apparaten får användas i alla länder inom **EU** liksom på **Island, i Norge och i Schweiz**. I **Frankrike och Italien** får apparaten användas **endast inomhus**.

<b>0-9</b>		Borrar lista .....	80
3D .....	72	Borrar lista personal .....	81
<b>A</b>		Botón de encendido/apagado .....	9
Accurate Recording .....	53	Brillo .....	71, 72
Actualización automática a través de Internet .....	91	Buscar canales codificados .....	111
Actualización de software .....	87	Búsqueda automática TV+Radio .....	71, 76, 77
a través de soporte de memoria USB .....	88	Búsqueda de canales .....	65
Manual a través de Internet .....	89	Búsqueda de intérpretes .....	65
Actualizar automáticamente la lista de canales .....	71, 76	Búsqueda manual de radio (incl. estado de antena) .....	76
Adaptación de sonido .....	71, 75	Búsqueda manual (incl. estado de antena) .....	71
Adaptación imagen .....	71, 72	Búsqueda manual TV / Radio .....	78
Administrador de borrado		<b>C</b>	
Activar protección para grabación con temporizador .....	53	Cambiar a imagen en directo .....	42
Adquisición de datos .....	84	Cambiar el nombre de la lista personal .....	81
Ajustar amplificador HiFi/AV .....	105	Cambiar lista de canales .....	31
Ajustar el sonido .....	75	CI-Slot .....	110
Ajustar el tamaño de la imagen PIP .....	93	Código secreto .....	85
Ajustar el volumen .....	31	Colocación del televisor .....	11
Ajustar una imagen de título .....	60	Color de la piel .....	71, 72
Ajuste del mando a distancia .....	118	Comentario de audio .....	93
Ajuste del volumen .....	71, 75	Common Interface Plus .....	110
Ajustes de la conexión AV .....	71, 102, 106	Componentes de sonido .....	71, 102, 103
Ajustes de la red .....	71, 98	Comportamiento inicial de emisoras HbbTV .....	96
Ajustes del sistema .....	30, 71	Conectar altavoces activos .....	116
Ajustes DR+ Streaming		Conectar amplificador HiFi/AV .....	116
Nombre del aparato DR+ .....	95	Conectar la grabadora de DVD al televisor .....	115
Nombre del grupo de aparatos DR+ .....	95	Conectar PC / SetTop-Box .....	115
Número de puerto IP .....	95	Conectar red doméstica .....	12
Utilizar conjuntamente otros archivos .....	95	Conectar sistema de altavoces (AUDIO OUT) .....	116
Ajustes DVB .....	71, 93	Conexión .....	13
Ajustes imagen .....	72, 74	Conexión de antenas .....	11
Ajustes multimedia .....	71, 101	Conexión del televisor .....	11
Añadir canales a la lista personal .....	81	Conexiones .....	10, 71, 102
Antena DVB .....	71, 102, 106	Configuración .....	71, 83
Antena DVB-S .....	106	Conflicto de grabación .....	51
Antena DVB-T .....	106	Consola de juego .....	107, 112
Apagado automático .....	7	Contraste .....	71, 72
Apagar el televisor durante la grabación .....	44	Corrección gamma de brillo .....	72
Aparatos en la conexión AV .....	114	Crear nueva lista personal .....	81
Aparatos en las conexiones HDMI .....	112	<b>D</b>	
Archivo GD .....	45	Datos del temporizador	
Artist Search .....	65	Activar protección .....	53
Asistente primera puesta en funcionamiento .....	18	Bloquear película .....	53
Atenuación automática - Espacio .....	72, 73	Canales .....	52
Atenuación automática - Vídeo (VBD+) .....	72, 73	Control automático de grabación .....	53
Atenuar automáticamente .....	71	Favoritos .....	53
Audio/Radio .....	30, 61	Fecha .....	52
<b>B</b>		Fin .....	52
Balance .....	71, 75	Grabar subtítulos .....	53
Borrar		Inicio .....	52
Grabación .....	46	Tipo de grabación .....	52
Marcadores .....	59	Deblocking filter .....	71, 72
marcadores individuales .....	59	Descarga de software .....	87
Borrar base de datos .....	84	Desconectar .....	13
Borrar bloque .....	80	Desconexión del equipode TV .....	107
Borrar canales de la lista personal .....	81	Desconexión del ext. Dispositivos por tecla de TV .....	107
		Desplazamiento vertical de la imagen .....	71, 72

Digital Link ..... 71, 102, 107  
 Digital Link HD ..... 113  
 Digital Link HD - Funcionalidad ..... 107  
 Discos duros ..... 71, 96  
 Distancia de salto ..... 94  
 DR+ ..... 71, 94  
 DR+ Streaming ..... 49, 71, 94

**E**

Editar lista personal ..... 81  
 Eficiencia energética ..... 18, 71, 86  
 Emisoras ..... 71, 76  
 Emisoras codificadas ..... 20, 21, 27, 77  
 EPG ..... 35, 71  
 Equipamiento del televisor ..... 71, 108, 109  
 Estándar VESA ..... 129  
 Explicación de las teclas ..... 17  
 Explicación de símbolos ..... 17  
 Exportación de entradas del archivo ..... 47  
 Exportar Archivo de registro ..... 71, 97  
 Extras ..... 71, 108

**F**

Favoritos ..... 30  
 Fijación de cables ..... 11  
 Finalizar la grabación antes de tiempo ..... 44  
 FLOF ..... 38  
 Follow-Me ..... 49  
 Formato auto (AMD) ..... 72  
 Formato de imagen ..... 71, 72, 74  
 4:3 ..... 74  
 16:9 ..... 74  
 PALplus ..... 74  
 Panorama ..... 74  
 Zoom ..... 74  
 Fuentes ..... 30  
 Función 3D ..... 73  
 Función de la tecla TEXT ..... 96  
 Función de tecla WEB ..... 71, 97  
 Funciones de intervalo ..... 59  
 Borrar parte de la grabación ..... 60  
 Ocultar ..... 59

**G**

Grabación ..... 94  
 Grabación con temporizador ..... 44  
 Grabación directa ..... 43  
 Grabación en el archivo ..... 43  
 Grabación inmediata ..... 43

**H**

HbbTV ..... 40, 71, 96  
 HDMI ..... 112  
 HDMI CEC ..... 113  
 Historial ..... 32  
 Home ..... 30  
 Hora ..... 17  
 Hora y fecha ..... 71, 92

**I**

Idioma ..... 18, 71, 84, 123  
 Image+ Active ..... 71, 72  
 Imagen ..... 71, 72  
 Incluido en el embalaje ..... 5  
 Información de menú automática ..... 17  
 Información general sobre el manejo ..... 14  
 Información sobre salto de tramos ..... 60  
 Informar sobre salto de tramos ..... 94  
 Instant Channel Zapping ..... 31  
 Intensidad de color ..... 71, 72  
 Interfaz RS-232C ..... 117  
 Interruptor de red ..... 9, 13  
 IR-Link ..... 117

**J**

Juego de caracteres ..... 95  
 Juego de caracteres DVB ..... 93

**L**

Limpieza y mantenimiento ..... 7  
 Lista AV ..... 34  
 Lista de canales de TV ..... 71, 76, 80  
 Lista de emisoras de radio ..... 71, 76  
 Lista de funciones ..... 34  
 Lista personal ..... 32  
 Añadir canales ..... 81  
 Borrar canales ..... 81  
 Borrar lista ..... 81  
 Cambiar el nombre de la lista ..... 81  
 Crear nueva lista ..... 81  
 Mover canal ..... 81  
 Listas de emisoras de radio ..... 80  
 Llave niños ..... 48, 71, 85  
 LNC/LNB ..... 23, 25, 26  
 Loudness ..... 71, 75

**M**

Magazine Programme Guide ..... 76  
 Mando a distancia ..... 8, 12, 118  
 MediaNet ..... 68  
 Configuraciones ..... 69  
 Explorar ..... 69  
 Medio ambiente ..... 130  
 Modificar lista personal ..... 81  
 Modo de espera ..... 13  
 Modo de inicio rápido ..... 71, 86  
 Modo de juegos ..... 71, 102, 107  
 Modo HbbTV ..... 96  
 Modo radio ..... 64, 65  
 Modo timeshift ..... 42  
 Módulo CA ..... 110  
 Mover bloque ..... 80  
 Mover canal en la lista personal ..... 81  
 Multimedia / Red ..... 71



<b>N</b>	
Navegador .....	70
Nitidez .....	71, 72
Notificar grabaciones Follow me comenzadas .....	95
Número clave .....	85
<b>O</b>	
One Touch Recording .....	43
OPC .....	72
Orientar/posicionar la antena DVB-T .....	106
<b>P</b>	
Pantalla .....	13
PC IN - Display .....	72
Permitir tensión de conmutación en AV .....	106
Pilas .....	12
PIP .....	41, 71
PIP-Einstellungen .....	93
Procesador .....	71, 101
<b>R</b>	
Red .....	98
Reducción digital de ruido (DNC) .....	71, 72
Registro	
borrar .....	59
borrar por separado .....	59
fijar .....	58
Repetir la primera en servicio .....	71
Repetir la primerapuesta en servicio .....	108
Reproducción de audio .....	62
finalizar .....	63
Poner en pausa la reproducción .....	62
Rebobinar .....	62
Repetir .....	63
Reproducción aleatoria .....	63
Reproducción de sonido de aparatos externos .....	117
Reproducción de vídeo .....	55
Modificar tamaño .....	58
Rebobinar .....	57
Repetir .....	57
Saltar a una hora concreta .....	56
Seleccionar idioma/sonido .....	58
Reproductor de Blu-ray .....	112
Reproductor de DVD .....	112
Restablecer las emisoras .....	80
Restablecer los valores de fábrica .....	71, 108, 109
<b>S</b>	
Saltar .....	56
Saltar a marcadores .....	58
Seguridad .....	6, 7
Seleccionar canal/emisora .....	31
con las teclas numéricas .....	31
con P+/P- .....	31
mediante listas personales .....	32
Seleccionar canal/emisora a través de la lista de canales/emisoras ...	31
Selección de páginas .....	38
Selección de red .....	20, 21
Selección de satélites .....	24
Selección múltiple .....	46
Servicio .....	141
Servicio de valor añadido .....	8, 40
Servicios de temporizador .....	53
Set-Top-Box .....	112
Side by side .....	73
Sincronización de imagen y sonido .....	71
Sincronización imagen y sonido .....	75
Sistema de satélite .....	22
Smart Assist App .....	122
Smart Card .....	110
Smart Jump .....	56, 94
Smart tv2move App .....	121
Sobreimpresiones .....	71, 92
Software .....	71
Sonido .....	71, 75
Sonido de salida AV .....	71
Suavizado de película (DMM) .....	71, 72
Subtítulos .....	44, 60, 93, 94
<b>T</b>	
Tapas del televisor .....	11
Tecla AUDIO .....	118
Teclado de un móvil .....	16
Teclas de color .....	38
Teclas numéricas .....	14, 31
Tecla STB .....	118
Tecla TV .....	12, 118
Tecla VÍDEO .....	118
Teletexto .....	38
Teletexto estándar .....	71, 95
Temperatura de color .....	71, 72
Temporizador .....	50
Tensión de alimentación 5V .....	106
Texto HbbTV .....	40
Tipo de señal .....	106
Tolerancia de grabación de series .....	94
TOP .....	38
Top/bottom .....	73
Transferir todas las listas de canales .....	71, 76
TV .....	30, 31
TV encendido si programado .....	84
<b>U</b>	
UPnP .....	12

**V**

VBD+ .....72  
Ver película bloqueada ..... 48  
Ver un programa de forma aplazada ..... 42  
Vídeo .....30, 54  
Videocámara ..... 112  
Vista Home ..... 30  
Visualización de estado del TV ..... 33  
Visualización de fotos .....30, 66  
    Girar foto .....67  
    Girar imagen .....67  
    Modo de pantalla completa .....67  
    Presentación de diapositivas .....67  
    Salir .....67  
Visualización permanente de la hora ..... 17  
Vol. automático ..... 71  
Volumen de los auriculares ..... 34  
Volumen inicial máx. ....71, 75  
Volumen máximo .....71, 75

**W**

Web .....30, 68

**(AUS)**  
Qualifi Pty Ltd  
24 Lionel Road  
Mt.Waverley VIC 3149 Australia  
Tel +61-03-8542 1111  
Fax +61-03-9543 3677  
E-mail: info@qualifi.com.au

**(B NL L)**  
Loewe Opta Benelux NV/SA  
Uilenbaan 84  
2160 Wommelgem, België  
Tel +32 - 3 - 2 70 99 30  
Fax +32 - 3 - 2 71 01 08  
E-mail: ccc@loewe.be

**(CH)**  
Telion AG  
Rütistrasse 26  
8952 Schlieren, Schweiz  
Tel +41 - 44 732 15 11  
Fax +41 - 44 732 15 02  
E-mail: infoKD@telion.ch

**(CN)**  
Guangdong MG Audio Development Co.Ltd  
No.8 Jinghu Rd. Xinhua St. Huadu Reg.  
GZ, PRC  
Tel +86-(0)20-22675666  
Fax +86-(0)20-22675777  
E-mail: service@loewe-mg.com

Xiamen Tenote Investment Co. Ltd  
26F 3# Xinglin Bay Operation Center,  
No.478 xinglinwan Avenue,  
Jimei District, Xiamen, Fujian, PRC  
Tel +86-400 088 1566  
E-mail: service@loewe-tnt.com

**(CY)**  
Hadjikyriakos & Sons Ltd.  
121 Prodromos Str., P.O Box 21587  
1511 Nicosia, Cyprus  
Tel +357 - 22 87 21 11  
Fax +357 - 22 66 33 91  
E-mail: savvas@hadjikyriakos.com.cy

**(CZ)**  
BaSys CS s.r.o.  
Sodomkova 1478/8  
10200 Praha 10 - Hostivar,  
**Česká republika**  
Tel +420 234 706 700  
Fax +420 234 706 701  
E-mail: office@basys.cz

**(D A)**  
Loewe Technologies GmbH,  
Customer Care Center  
Industriestraße 11  
96317 Kronach, Deutschland  
Tel +49 9261 99-500  
Fax +49 9261 99-515  
E-mail: ccc@loewe.de

**(DK)**  
EET Europarts  
Loewe Denmark  
Bregnerødvej 133 D  
3460 Birkerød, Denmark  
Tel +45 - 82 19 19  
E-mail: info@eeteuroparts.dk

**(E)**  
Gaplasa S.A.  
Conde de Torroja, 25  
28022 Madrid, España  
Tel +34 - 917 48 29 60  
Fax +34 - 913 29 16 75  
E-mail: loewe@maygap.com

**(F)**  
Loewe France SAS  
Rue du Dépôt,  
13 Parc de l'Europe, BP 10010  
67014 Strasbourg Cédex, France  
Tel +33 - 3 - 88 79 72 50  
Fax +33 - 3 - 88 79 72 59  
E-mail: loewe.france@loewe-fr.com

**(FIN)**  
EET Europarts  
Loewe Finland  
Metsänneidonkuja 12  
02130 Espoo, Finland  
Tel +358 9 47 850 900  
www.eeteuroparts.fi

**(GB IRL)**  
Loewe UK Limited  
1st Floor, 237A Kensington High St  
London  
W8 6SA, UK  
Tel +44 - (0) 207 368 1100  
Fax +44 - (0) 207 368 1101  
E-mail: enquiries@loewe-uk.com

**(GR RO AL)**  
Issagogiki Emboriki Ellados S.A.  
321 Mesogion Av.  
152 31 Chalandri-Athens, Hellas  
Tel +30 - 210 672 12 00  
Fax +30 - 210 674 02 04  
E-mail: christina\_argyropoulou@  
isembel.gr

**(HR)**  
Plug&Play Ltd.  
Bednjanska 8, 10000 Zagreb  
Hrvatska (Kroatia)  
Tel +385 1 4929 683  
Fax +385 1 4929 682  
E-mail: info@loewe.hr

**(I)**  
Loewe Italiana S.r.L.  
Via Monte Baldo, 14/P - 14/N  
37069 Dossobuono di Villafranca di  
Verona  
Tel +39 - 045 82 51 690  
Fax +39 - 045 82 51 622  
E-mail: info@loewe.it

**(IL)**  
Clear electronic entertainment Ltd  
13 Noah Mozes St.  
Agish Ravad Building  
Tel Aviv 67442, Israel  
Tel +972 - 3 - 6091100  
Fax +972 - 3 - 6092200  
E-mail: info@loewe.co.il

**(IND)**  
Nonplus Ultra Home Automation Pvt Ltd  
First Floor, No. 615, Second Main Road  
Indiranagar Stage I, Indiranagar  
Bangalore 560038  
India  
Tel +91 80 41114599  
E-mail: jimmy@nplusultra.in

**(IR)**  
Pars Royal Taramesh  
LOEWE Gallery  
#3 Shariati St. Opp. Soheil St.  
P.O.Box 1914965537  
Tehran, Iran  
Tel + 98 21-22391661  
E-Mail: info@tarameshgroup.com

**(JOR)**  
ACCU-TECH Solutions Co.  
1-Kharija Al-Ashja'i Street  
Jabal Al-Weibdeh  
P.O.Box 9668 Amman 11191, Jordan  
Tel: +962-6-465-9985  
Fax: +962-6-465-0119  
E-Mail: info@accutech-solutions.net

**(KSA)**  
LOEWE Show Room  
Olaya Street, Near Kingdom Center  
RIYADH, SAUDI ARABIA  
P.O.Box 92831 Riyadh 11663  
Tel +966-11-4640927  
Fax +966-11-4640759  
E-mail: hkkurkjian@gmail.com

**(LV EST)**  
Kpartners, SIA  
**A. Caka iela 80**  
**Riga, LV-1011, Latvia**  
Tel +3 71 - 67 29 29 59  
Fax +3 71 - 67 31 05 68  
E-mail: evgenii.bebnev@loewe.lv

**(LT)**  
A Cappella Ltd.  
Ausros Vartu 5, Pasazo skg.  
01129 Vilnius, Lithuania  
Tel +370 - 52 12 22 96  
Fax +370 - 52 62 66 81  
E-mail: info@loewe.lt

**(N)**  
EET Europarts AS  
Olaf Helsetsvai 6 (Vekstsenteret)  
0694 Oslo, Norge  
Tel +47 - 22919500  
E-mail: salg@eeteuroparts.no

**(P)**  
Gaplasa S.A.  
Rua Professor Henrique de Barros  
Edifício Sagres, 2º. C  
2685-338 Prior Velho, Portugal  
Tel +351 - 21 942 78 30  
Fax +351 - 21 940 00 78  
E-mail: geral.loewe@mayro.pt

**(PL)**  
3LOGIC Sp.z o.o.  
**ul. Zakopiańska 153**  
30-435 Kraków  
Tel +48 - 12 640 20 00  
Fax +48 - 12 640 20 01  
www.3logic.pl

**(RI)**  
V2 Indonesia  
5th Intiland tower  
Jl. Jenderal Sudirman 32  
Jakarta 10220, INDONESIA  
Tel +62-21 57853547  
E-mail: service@v2indonesia.com

**(RL)**  
I Control SAL  
Gemmaizeh, Rmeil.  
Building 328 1st Floor Beirut, Lebanon  
Tel +961 1 446777 / 1 587446  
Fax +961 1 582446  
E-mail: info@icontrol-leb.com

**(RUS)**  
Service Center Loewe  
Aptekarsky per.4 podjezd 5A  
105005 Moscow, Russia  
Tel +7 - 499 940 42 32 ( ext. 454 )  
Fax +7 - 495 730 78 01  
E-mail: service@loewe-cis.ru

**(S)**  
EET Europarts AB  
Loewe Sweden  
Box 4124  
SE-131 04, Nacka, Sverige  
Tel +46 - 8 507 510 00  
E-mail: Kundservice@eeteuroparts.se

**(SGP)**  
Atlas Care Centre  
11 changi south street 3  
#03-01 builders centre  
Singapore 486122  
Tel +65 - 6745 2028  
Fax +65 - 6546 7861  
E-mail: service@atlas-sv.com

**(TR)**  
ENKAY GROUP  
SERVISPLUS MUSTERI HIZMETLERI  
Alemdag Cad. Site Yolu No:18  
Umraniye, Istanbul, TÜRKIYE  
Tel 444 4 784  
E-mail: info@servisplus.com.tr

**(ZA)**  
Volco Enterprise Close Corporation  
Unit 8  
7 on Mastiff (Road)  
Longlake Ext 1, Lingbro Business Park  
2165 Johannesburg  
Tel +27 11 608 1228  
Fax +27 11 608 1740  
E-mail: v63@mweb.co.za

<b>STB</b>		CONDOR	164, 226	GENEX	317	LORENZEN	161, 162, 163, 164, 165, 186
ABSAT	166, 169	CONNEXIONS	047, 096, 226, 231	GENERAL-INSTRUMENTS	024	LORRAINE	193
AEGIR	179	CONRAD	006, 010, 164, 169, 226, 230	GIUCAR RECORD	332	LUPUS	226
AIWA	141	CONTEC	054, 135, 169	GMI	089	LUXOR	006, 010, 021, 088, 097, 099, 120, 123, 130, 214
AKAI	033, 104	COSAT	059	GOLDBOX	175	LYONNAISE	110
ALBA	060, 017, 067, 104, 111, 126, 180, 201	CROWN	175	GOODMANS	128, 191, 211	<b>M&amp;B1</b>	197
ALCATEL	336	CRYPTOVISION	067, 315	GRAETZ	067, 111	MACAB	225, 232, 248, 329
ALDES	133, 168, 179, 201	CYBERMAXX	116	GRANADA	088, 099	MAGAI	080
ALLSAT	033, 048, 059, 077, 201	CYRUS	037	GRANDIN	021, 099	MANATA	060, 171, 172
ALLSONIC	133, 168, 226	<b>DAERYUNG</b>	047	GRANDIEN	185, 239	MANHATTAN	042, 059, 067, 106, 111, 151, 171, 172, 179, 210, 221
ALLTECH	060, 137, 225	DAEWOO	060, 017, 025	GROTHUSEN	017, 193	MARANTZ	033, 037
ALPHA	033	DANSAT	048, 077	GRUNDIG	026, 003, 067, 090, 097, 171, 172, 176, 217, 227, 240, 241, 242, 020, 307, 316	MASCOM	081
ALTAI	047	DAUMLING	163	<b>HANSEATIC</b>	197	MASPRO	060, 026, 003, 093, 096, 106, 108, 113, 137, 161, 176, 242
AMITRONICA	060	D-BOX	045, 214	HANTOR	017, 094	MASTER_S	135
AMPERE	047, 186, 207	DECCA	038	HANURI	310	MATSUI	003, 109, 171, 172, 176
AMSTRAD	060, 006, 047, 071, 097, 132, 165, 174, 175, 186, 212, 216, 217, 227, 228	DECSAT	310	HARTING UND HELLING	133	MAX	164
ANGLO	060	DECSAT CANAL	310	HASE & IGEL	161	MB	197
ANKARO	060, 051, 133, 161, 162, 168, 226	DELFA	212	HELIOCOM	164	MEDIABOX	191, 211
ANTTRON	017, 077, 180	DEUTSCHE TELEKOM	056	HIGH PERFORMANCE	085, 122	MEDIAMARKT	175
APOLLO	017	DEW	025, 054	HINARI	017, 077	MEDIASAT	006, 128, 191, 211, 223
ARCON	025, 051, 079, 132, 136, 161	DIAMOND	225	HIRSCHMANCE	090	MEDION	060, 226
ARMSTRONG	033, 175	DIRECTV	144	HIRSCHMANN	006, 009, 010, 047, 081, 113, 133, 171, 172, 176, 196, 203, 216, 219, 243	MEDISON	060
ARTHUR MARTIN	130	DISCOVERER	197	HISAWA	094	MEGA	033
ASA	009	DISEQC	171, 172	HITACHI	067, 106, 111, 120	MELETRONIC	204
ASAT	025, 033	DISK EXPRESS	051	HNE	165	MEMPHIS	054, 134
ASLF	060	DISMOND	225	HOUSTON	059, 071, 161, 162, 171	METRONIC	060, 017, 117, 119, 121, 131, 146, 147, 149, 151, 152, 153, 154, 156, 157, 168, 175, 179, 180, 185, 204, 217
AST	127, 194	DISTRATTEL	119, 146, 147, 149, 185, 217	HUMAX	212, 236, 244, 005	METZ	090, 176
ASTACOM	171, 172	DISTRISAT	033, 059	HUTH	013, 054, 059, 094, 133, 136, 161, 162, 163, 164, 168, 169, 175, 186	MICRO	164, 180
ASTON	032, 095	DNR	161	HYPERVISION	345	MICRO ELECTRONIC	060
ASTRA	013, 021, 025, 098, 099, 164, 175, 178, 190, 222, 223	DNT	033, 037, 047, 231	<b>ICX</b>	138	MICRO MAXX	116
ASTRO	006, 091, 094, 176, 177, 179, 180, 181	DRAKE	029	IKUSI ALLSAT	136	MICRO STAR	116
AUDIOTON	059, 180	DST	017	IMEX	185	MICRO TEC	060
AUSTAR	212, 332	DUAL	025	IMPERIAL	126	MICRO TECHNOLOGY	060, 190, 223
AVALON	047	DUNE	226	INGELEN	088, 099	MICRONIK	249
AXIS	054, 210, 223, 226	DYNASAT	196	INNOVATION	116	MINERVA	003, 090
<b>BARCOM</b>	021, 051	<b>ECHOSTAR</b>	060, 021, 047, 086, 088, 128, 211, 213	INTERNATIONAL	186	MITSUBISHI	067, 090
BEKO	067	EIF	014, 198	INTERTRONIC	175	MITSUMI	222
BEST	051, 226	EINHELL	060, 006, 017, 097, 163, 168, 169, 175, 186, 222	INTERVISION	042, 059, 164, 170	MNET	320, 321, 342
BIRMINGHAM CABLE	343	ELEKTA	179	INVIDEO	213	MORGAN	060, 033, 059, 132, 163, 169, 175, 186, 199, 207, 222, 250
BLAUPUNKT	090, 176	ELSAT	071	ITALTEL	213	MOVIE TIME	328
BLUE SKY	060, 217	ELTA	017, 033, 059, 226	ITT	021, 067, 088, 099, 120, 123	MR ZAPP	329
BOCA	163, 169, 175, 186, 199, 207, 222	ELTASAT	059	ITT NOKIA	009, 010, 021, 067, 088, 099, 120, 123, 214	MULTICHOICE	100, 235
BRAIN WAVE	094, 161	EMANON	017	<b>JEEMON</b>	059	MULTISTAR	080
BRANDT	069	EMME ESSE	133, 213, 226	JERROLD	138, 330, 332, 341, 343	MURATTO	127, 193
BRITISH SKY BROADCASTING	050, 227	ENGEL	060	JOHANSSON	059, 094	MYRYAD	037
BRITISH TELECOM	341	EP SAT	067	JOK	171, 172, 200, 229	MYSAT	060
BROADCAST	013	EURIEULT	185, 217	JSR	059	<b>NAVEX</b>	094
BROCO	060, 223	EUROCRYPT	021, 067	JVC	003, 104	NEC	030, 073
BRUNS	133	EURODEC	110, 232	<b>KABELVISION</b>	330	NEIRU	079
BSKYB	227	EUROPA	006, 033, 161, 162, 164, 169, 212	KAMM	060, 215	NETA P	140
BT	104, 171, 172, 229, 335	EUTRA	137, 203	KATHREIN	060, 033, 037, 080, 081, 090, 091, 094, 096, 112, 114, 135, 166, 176, 180, 196, 204, 218, 245, 246	NETWORK	077
BT SATELLITE	171	EXATOR	017, 104, 180	KEY WEST	163	NEUHAUS	060, 006, 059, 161, 162, 164, 169, 210, 223, 250, 255
BUBU SAT	060	<b>FAGOR</b>	059	KOLON	017	NEUSAT	060, 161, 210
BUSH	048, 077, 106, 126	FERGUSON	023, 048, 067, 077, 106, 108, 111, 124, 206	KONIG	164	NEXTWAVE	138
BVV	161	FIDELITY	006, 071, 097	KOSCOM	210	NIKKO	060, 175, 201
<b>CABLETIME</b>	308, 311, 312, 333, 334	FILMNET	318	KOSMOS	080, 081, 133, 193	NOKIA	009, 010, 021, 045, 067, 088, 099, 105, 120, 123, 211, 214, 242, 251, 346
CAMBRIDGE	006, 104, 199	FINLANDIA	021, 067	KR	059, 137, 180, 203	NOMEX	221
CANAL	019	FINLUX	009, 010, 021, 067, 220	KREISELMEYER	176	NOOS	329
CANAL DIGITAL	128	FINNSAT	110	K-SAT	060	NORCO	221
CANAL PLUS	128, 019, 320, 321	FLAIR MATE	060	KYOSTAR	017, 180	NORDMENDE	017, 067, 179, 206
CANAL SATELLITE	128, 191, 211	FORCE	068	KYOTO GMI ATLAN	143	NOVIS	094
CANARY	137	FOXTEL	235, 022, 319	<b>L&amp;S ELECTRONIC</b>	226	NSC	328
CARAT.SOM	054	FRACARRO	017, 087, 196, 213	LASAT	054, 164, 175, 179, 186, 199, 222, 226	NTC	133, 203
CHAPARRAL	012, 134	FRANCE TELECOM	344	LEMON	161, 162, 247	NTL CABLETELL	332
CHESS	197	FREECOM	017, 193, 201	Lenco	060, 017, 025, 079, 161, 162, 164, 193, 221, 223, 226	<b>OCEANIC</b>	225
CITYCOM	135, 164, 203, 204, 230	FREESAT	137	LENNOX	042, 059	OCTAGON	017, 025, 054, 161, 162, 180
CLARK	180	FTE	060, 080, 136, 137, 169, 196, 199, 212, 226	LENSON	006	OKANO	080, 133, 175
CLATRONIC	094	FUBA	010, 014, 017, 021, 047, 051, 088, 135, 176, 220, 226	LEXUS	033	OLYMPIC	133
CLEMENS KAMPHUS	133, 210	<b>G SAT</b>	077, 130	LEYCO	104	ONDIGITAL	187, 188, 189
CLYDE CABLE VISION	317	GALAXI	051	LG (GOLDSTAR)	079, 107, 193	ONO	301
CNT	179	GALAXIS	054, 059, 133, 161, 168, 209, 210, 211, 212, 223, 226, 236, 237, 238	LIFESAT	197, 226	OPTEX	059, 135, 196, 208
COMCAST	004	GALAXISAT	127	LIFETEX	116		
COMCRYPT	320, 321	GARDINER	204	LOKIA	088		
COMMANDER	161, 162						
COMM LINK	168						
COMMUNICADO	054						
COMTEC	054, 168						

OPTIMA	133	SATMASTER	013	191, 205, 206, 211	
OPTUS	332	SATPARTNER	017, 079, 094, 133, 179,	225	
ORBIT	025, 194		180, 193, 201	THORN	067
ORBITECH	006, 017, 103, 169, 181, 224	SATSTATION	151	THORN-FERGUSON	023, 048, 067
ORIGO	126, 221	SAVA	077, 108, 161, 164, 171,	TIOKO	135, 175
OSAT	097		172, 179, 200, 201, 206, 217	TLEWIRE	059
OTTO VERSAND	090	SCHACKE	180	TOKAI	033
OXFORD	104	SCHAUB LORENZ	088, 099	TONNA	060, 006, 013,
<b>P</b> ACE	001, 022, 044, 048, 050,	SCHNEIDER	171, 172, 218		059, 067, 171, 210
	067, 077, 098, 108, 124,	SCHWAIGER	077, 114, 135, 161, 164,	TOPFIELD	011
	189, 202, 227, 242, 252,		169, 197, 217, 255	TORX	341
	253, 319, 347	SCIENTIFIC ATLANTA	305, 306, 325, 326	TOSHIBA	067, 145
PACIFIC	225	SEDEA-ELECTRONIQUE	017	TPS	129, 205
PACKSAT	171, 172	SEEMANN	047, 104, 175, 223	TRENDLINE	222
PALCOM	092	SEG	017, 094, 165,	TRENDPLAIN	222
PALLADIUM	003, 006, 017, 175		178, 190, 197, 226	TRGRA	088
PALSAT	006	SELECO	059, 213	TRIAD	085, 101, 127, 193, 194
PANASAT	235, 254	SEPTIMO	146, 151, 154	TRIASAT	006, 220
PANASONIC	031, 067, 124, 227	SERVI SAT	059	TRIAAX	060, 006, 033,
PANDA	021, 048, 067, 164, 176, 210	SIEMENS	090, 176, 199		047, 211, 220, 230
PATRIOT	104	SILVA	079, 193	TRISTAR	025
PHILIPS	026, 003, 033, 037, 051,	SINTRACK	013	TUDI	327
	067, 077, 124, 128, 144,	SKANTIN	060	TWINNER	115, 119
	156, 161, 162, 169, 171,	SKARDIN	223	<b>U</b> NIDEN	058, 071, 080, 148, 208
	172, 176, 180, 187, 188,	SKINSAT	006	UNISAT	033, 054, 175
	191, 204, 211, 218, 229,	SKR	060	UNITED CABLE	330, 341
	242, 313, 323, 329, 345	SKY	034, 050, 189, 227, 001	UNITOR	051, 094
PHOENIX	054, 077	SKY MASTER	060, 133, 168,	UNIVERSUM	003, 009, 071,
PHONOTREND	042, 059, 133,		170, 197, 215		164, 165, 176
	142, 168, 212	SKY PLUS	002	<b>V</b> AIADIGITAL	078
PIONEER	128, 191, 211, 302	SKYLAB	051	VARIOSAT	176
PIXX	255	SKYMAX	033	VARIOSAT	176
PLANET	126, 213	SKYSAT	197	VECTOR	178
POLSAT	110	SKYVISION	059	VENTANA	033, 037
POLYTRON	047, 135	SL	161, 165, 175, 186	VESTEL	165
PREDKI	017, 094	SM ELECTRONIC	060	VIASAT	016
PREISNER	047, 103, 163, 169,	SMART	186	VIDEOCRYPT	023
	175, 186, 199, 222	SONY	067, 211, 227	VIDEOTRON	331
PREMIER	059, 133	SR	222	VIDEOWAY	331
PREMIERE	191, 211, 214, 007	STARLAND	060	VIDIO WAY	015
PROMAX	067	STARRING	094	VIPER	054
PROSAT	168, 170	STARSAT	080	VIRGIN MEDIA	063
PROSONIC	165	STRONG	017, 025, 179, 180, 186,	VISIOPASS	309, 313, 329
PROTEK	225		196, 211, 226, 235	VISIOSAT	060, 194, 200
PROVISAT	201	STS	328	VIVA	161, 162
PROVISION	179	STV	014	VORTEC	017, 082, 083, 132, 142
PVP STEREO VISUAL	330	STVI	014, 137	VTECH	127, 194, 200, 204
PVP STEREO VISUAL MATRIX	341	SUMIDA	175	<b>W</b> ELA	060, 163, 169, 186
PYE	003	SUNNY SOUND	226	WESTMINSTER	335
PYXIS	208, 210	SUNSAT	060, 223	WETEKOM	006, 197, 207
<b>Q</b> UADRAL	168, 169, 170,	SUNSTAR	163, 175, 186, 222, 226	WEWA	067
	171, 172, 173, 226	SUPERCABLE	343	WIBO	175
QUELLE	090, 097, 164, 165	SUPERNOVA	189	WINERSAT	094
QUIERO	110	<b>T</b> AGRA	059	WINTERGARTEN	168
<b>R</b> ADIOLA	033, 037	TANDBERG	008	WISI	006, 047, 067, 088,
RADIX	047, 137, 216	TANDY	085, 122		123, 127, 164, 169,
RAINBOW	137, 180	TANTEC	067, 108		176, 194, 200, 210
RC	138	TATUNG	067	WITTENBERG	071
RC-1000	104	TCM	116	WOLSEY	085, 122
RED STAR	226	TECHNILAND	013, 059	WOORISAT	179
REDPOINT	223	TECHNISAT	006, 028, 033, 047, 102	WORLD	094
REDSTAR	226		103, 181, 184, 224, 231	WORLDSAT	171, 172
RFT	033, 037, 161, 162, 168, 224	TECHNOWELT	164	<b>X</b> COM	169
ROADSTAR	060	TECO	025, 175, 222	XCOM MULTIMEDIA	046
ROVER	060, 170	TELASAT	164, 197	XRYPTON	226
<b>S</b> ABA	077, 108, 161, 164,	TELECIEL	180, 201	XSAT	060, 046, 166, 169
	171, 172, 179, 200,	TELECOM	060	<b>Y</b> ES	189
	201, 206, 217, 229	TELEDIREKT	077	<b>Z</b> AUNKONIG	161
SABRE	067	TELEFUNKEN	017, 083, 171, 172	ZEHNDER	051, 080, 114, 127, 135
SAGEM	205, 329	TELEKA	026, 006, 047, 081, 103,		165, 179, 204, 226, 255
SAKURA	054, 057		180, 161, 164, 175, 203, 210	ZENITH	034, 314
SALORA	021, 088, 099, 120, 130, 303	TELEMASTER	179	ZETA-TECHNOLOGY	033
SAMSUNG	017, 080, 127, 132,	TELEMAX	018	ZODIAC	180
	211, 243, 302, 324	TELEPIU	320, 321	ZWERGNASE	163, 175
SAT	006, 071, 127, 194	TELE PLUS ONE	320, 321		
SAT PARTNER	017, 094, 133,	TELESAT	164, 197		
	179, 180, 193, 201	TELESERVICE	311, 314		
SAT TEAM	060	TELESTAR	006		
SATBOX	304	TELETECH	215		
SATCOM	013, 164, 197	TELEVES	006, 067		
SATEC	060, 077, 242	TELEWIRE	059		
SATECO	017	TENSAI	025, 094		
SATELCO	226	TEVION	116		
SATFORD	013	THOMSON	060, 049, 067, 128,		
SATLINE	170		155, 164, 171, 172,		









---

---

**LOEWE.**