Audiodesign

Loewe klang 5



Bedienungsanleitung
Operating instructions
Mode d'emploi
Istruzioni per l'uso
Instrucciones de manejo
Gebruiksaanwijzing
Betjeningsvejledning
Käyttöohje
Bruksanvisning
Bruksanvisningen

LOEWE.

36649001



Inhaltsverzeichnis	3
Herzlich Willkommen	4
Lieferumfang	4
Zu Ihrer Sicherheit	5
Reinigen	5
Anschlüsse und Bedienelemente	6
Konfigurationsbeispiele	7
Anschlusslösung ohne Loewe klang link (3.0 / 5.0 System).....	7
Anschlusslösung mit Loewe klang link (3.0 / 5.0 System).....	7
Loewe klang 5 verkabeln	8
Loewe klang 5 über Digital Audio Link anschließen	9
Einstellungen am Loewe klang 5	10
Einstellungen über Bedientasten	10
Pairing mit Loewe klang link	11
Konfiguration des Loewe klang 5	12
Technische Daten	14
Entsorgung	14
Konformität / Herstellererklärung	14
Impressum	14

Loewe klang 5

Bedienungsanleitung

Herzlich Willkommen

Lieferumfang

Vielen Dank,

dass Sie sich für ein Loewe Produkt entschieden haben. Wir freuen uns, Sie als Kunden gewonnen zu haben.

Mit Loewe verbinden wir höchste Ansprüche an Technik, Design und Bedienerfreundlichkeit. Dies gilt für TV, DVD/Blu-ray, Audio und Zubehör gleichermaßen. Dabei sollen weder die Technik noch das Design einen Selbstzweck erfüllen, sondern unseren Kunden einen höchstmöglichen Seh- und Hörgenuss vermitteln. Auch beim Design haben wir uns nicht von kurzfristigen, modischen Trends leiten lassen. Denn schließlich haben Sie ein hochwertiges Gerät erworben, an dem Sie sich auch morgen und übermorgen nicht satt sehen sollen.

Der Loewe klang 5 ist abgestimmt auf Loewe TV-Geräte sowie Loewe Lautsprechersysteme.

Loewe TV-Geräte mit integriertem digitalem Multikanal-Audio-Decoder leiten die Ton-Signale über den DIGITAL AUDIO LINK Anschluss an den Loewe klang 5. Die Konfiguration und Einstellungen für den Loewe klang 5 können Sie komfortabel über die aktuellen Loewe TV-Geräte vornehmen.

Über einen analogen LINE IN-Anschluss können Sie den Loewe klang 5 Lautsprecher auch an anderen Audio-Quellen verwenden.

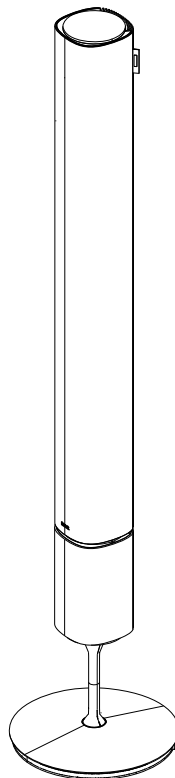
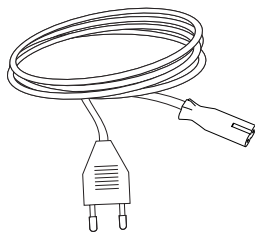
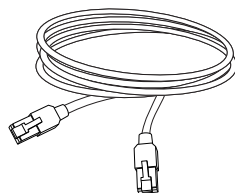
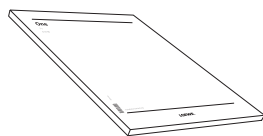

Lieferumfang

- 2 x Loewe klang 5
- 2 x Netzkabel
- 2 x Netzkabel
- 1 x Montagehilfe (PE-Schaumprofil)
- Bedienungsanleitung



Zu Ihrer Sicherheit

Zu Ihrer eigenen Sicherheit und um unnötigen Schaden von Ihrem Gerät abzuwenden, lesen und beachten Sie die nachfolgenden Sicherheitshinweise:

- Das Gerät ist ausschließlich für die Wiedergabe von Tonsignalen bestimmt.
- Ziehen Sie den Netzstecker bevor Sie andere Geräte oder Lautsprecher anschließen oder abnehmen.
- Betreiben Sie das Gerät nicht unbeaufsichtigt. Ziehen Sie bei längerer Abwesenheit den Netzstecker.
- Der Netzstecker muss leicht erreichbar sein, damit das Gerät jederzeit vom Netz getrennt werden kann.
- Wenn Sie den Netzstecker abziehen, nicht am Kabel ziehen, sondern am Steckergehäuse. Die Kabel im Netzstecker könnten beschädigt werden und beim Wiedereinstecken einen Kurzschluss verursachen.
- Bei Gewitter ziehen Sie den Netzstecker ab. Überspannungen durch Blitzeinschlag können das Gerät über das Stromnetz beschädigen.
- Stellen Sie das Gerät auf eine stabile, ebene Unterlage.
- Stellen Sie das Gerät nicht in der Nähe von starken Wärmequellen oder direktem Sonneneinfall auf.
- Stellen Sie keine mit Flüssigkeit gefüllten Gegenstände auf das Gerät. 
- Kerzen und andere offene Flammen müssen zu jeder Zeit vom Gerät ferngehalten werden um das Ausbreiten von Feuer zu verhindern. 
- Bei Aufstellung in einem Schrank oder geschlossenem Regal: Etwa 10 cm Freiraum um das Gerät lassen, damit die Luft ungehindert zirkulieren kann und es nicht zu einem Wärmestau und einer Beeinflussung der Klangwiedergabe kommt.
- Keinesfalls darf die Luftzufuhr des Loewe klang 5 behindert werden. Achten Sie auf genügend Abstand (> 10 cm) zu den Wänden.
- Verlegen Sie die Audiokabel und das Netzkabel so, dass sie nicht beschädigt werden können. Das Netzkabel darf nicht geknickt oder über scharfe Kanten verlegt, nicht begangen und keinen Chemikalien ausgesetzt werden; letzteres gilt für die gesamte Anlage. Ein Netzkabel mit beschädigter Isolation kann zu Stromschlägen führen und stellt eine Brandgefahr dar und muß daher vor weiterem Betrieb des Gerätes unbedingt ausgewechselt werden.
- Die Lautsprecher erzeugen magnetische Streufelder, die im Umkreis des Gehäuses wirken. Wir empfehlen einen Mindestabstand von > 0,5m zu magnetisch empfindlichen Geräten, wie z.B. magnetischen Datenträgern usw.
- Haben Sie das Gerät aus der Kälte in eine warme Umgebung gebracht, lassen Sie es wegen der möglichen Bildung von Kondensfeuchtigkeit ca. eine Stunde stehen. Schalten Sie das Gerät erst ein, wenn es Raumtemperatur erreicht hat. So vermeiden Sie ernsthafte Schäden an den Komponenten.

- **WARNUNG:** Um die Gefahr eines elektrischen Schlages auszuschließen, öffnen Sie das Gerät nicht. Im Gehäuse befinden sich keine Teile, die vom Benutzer repariert werden können. Lassen Sie Reparaturarbeiten nur vom Loewe Fachhändler ausführen.

Schützen Sie das Gerät vor ...

- Nässe, Feuchtigkeit, Tropf- und Spritzwasser, Dampf
- Stößen und mechanischen Belastungen
- magnetischen und elektrischen Feldern
- höheren elektrischen Leistungen als angegeben
- Kälte, Hitze, direkter Sonneneinstrahlung und starken Temperaturschwankungen
- Staub
- Lüftungshemmender Abdeckung
- Eingriffen ins Innere des Gerätes

Dieses Gerät wurde ausschließlich für die private Nutzung in häuslicher Umgebung gebaut. Garantieleistungen umfassen diese bestimmungsgemäße Nutzung.

Die genaue Produktbezeichnung entnehmen Sie dem Typenschild auf der Geräteunterseite.

Reinigen

Reinigen Sie die aus Aluminium bestehende Oberfläche des Loewe klang 5 nur mit einem feuchten, weichen und sauberen Tuch (ohne jedes scharfe Reinigungsmittel).

Das Gehäuse des Loewe klang 5 ist textilbespannt. Saugen Sie die Fläche regelmäßig mit einem weichen Bürstenaufsatz ab.

Bei Verschmutzungen oder Flecken:

Feuchten Sie ein weiches, farbneutrales Tuch mit Waschmittellauge oder handelsüblichem Fleckenwasser an und reiben Sie den Fleck sanft aus. Sie können den Fleck auch direkt mit handelsüblichem Trocken-Fleckenwasser (Pulver absaugen).

Befeuchten Sie den Bespannstoff nicht direkt mit Waschmittellauge oder Fleckenwasser (Gefahr der Kranzbildung). Verwenden Sie keine Lösemittel zur Reinigung des Stoffes.

i Beachten Sie bei der Benutzung von Fleckenentfernungsmitteln die Gebrauchsanweisung des Herstellers.

i Bei der Reinigung der Textilbespannung mit Nikotinbeaufschlagung besteht ein erhöhtes Risiko von Kranzbildung.

Anschlüsse und Bedienelemente

Position der Anschlüsse und Bedienelemente

Die Anschlüsse und Bedienelemente sind unter einer Abdeckung an der Rückseite Ihres Lautsprechers verborgen. Diese Abdeckung befindet sich am unteren Ende des Lautsprechers. Sie erkennen den Anfang der Abdeckung durch eine Unterbrechung des lamellenförmigen Materials an der Rückseite der Lautsprecher. Die Abdeckung ist mit zwei Händen bequem abnehmbar.

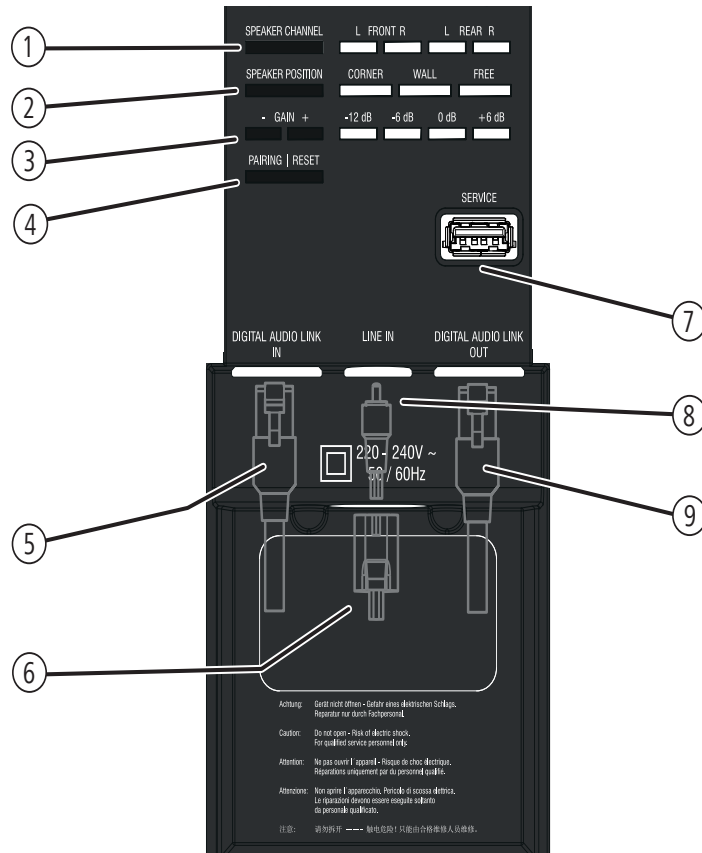

- 1 **SPEAKER CHANNEL** -Einstellung / Anzeige des Kanals
- 2 **SPEAKER POSITION** - Einstellung / Anzeige der Position
- 3 **GAIN - / +** -Einstellung / Anzeige der Klang-Intensität
- 4 **PAIRING** - Verbinden mit dem Loewe klang link
- 5 **DIGITAL AUDIO LINK IN** - Toneingang (digital)

- 6 **220-240 V ~ 50 / 60 Hz** - Netzanschluss
- 7 **SERVICE** - Serviceschnittstelle für interne Zwecke
- 8 **LINE IN** - Toneingang (analog)
- 9 **DIGITAL AUDIO LINK OUT** - Tonausgang (digital)

Konfigurationsbeispiele

Anschlusslösung ohne Loewe klang link (3.0 / 5.0 System)

Bei der Konfiguration eines 2.0 / 3.0 / 5.0 Systems wird der Loewe klang 5 per DIGITAL AUDIO LINK an die Audio Quelle angeschlossen.

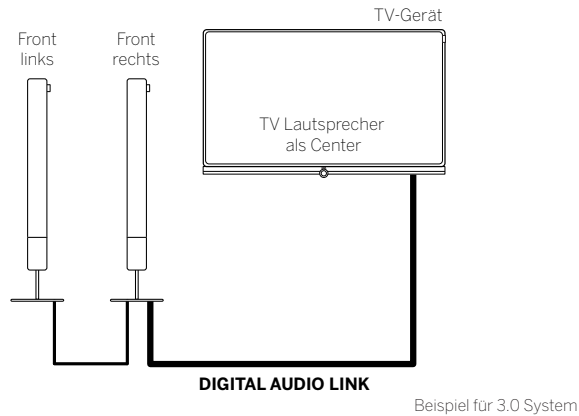

Anschlusslösung mit Loewe klang link (3.0 / 5.0 System)

Bei der Erweiterung Ihres Lautsprechersystems mit der Loewe klang link Box können Sie das System auch kabellos betreiben. Wenn Sie das Lautsprechersystem kabellos betreiben, ist es nicht möglich weitere Lautsprecher per Kabel einzubinden. Der Mischbetrieb (kabelgebunden / kabellos) ist nicht möglich.

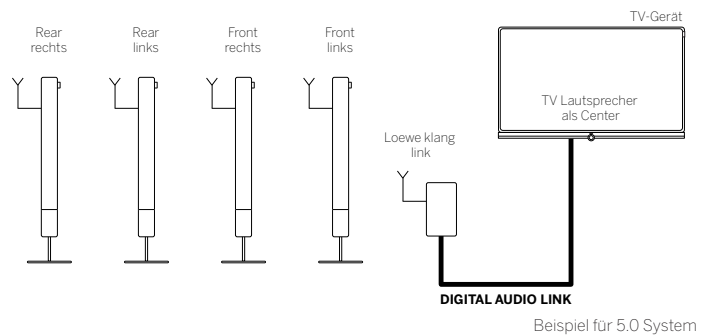
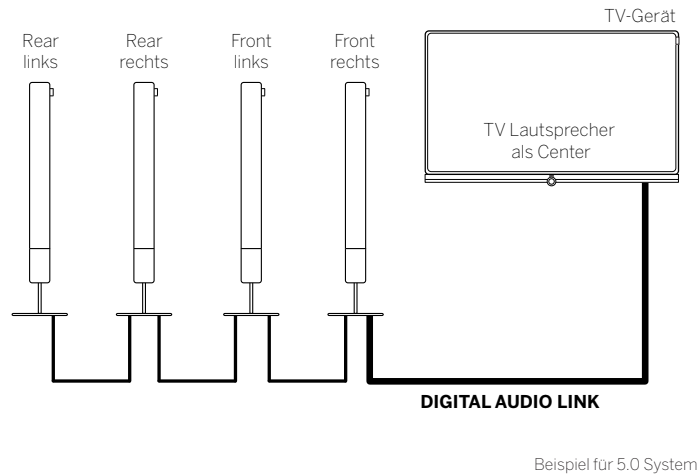
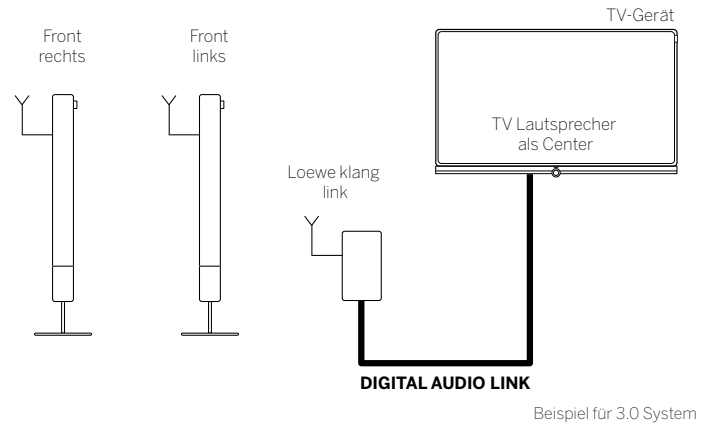

Wie Sie den Loewe klang 5 über DIGITAL AUDIO LINK anschließen, finden Sie auf Seite 9.

Wie Sie den Loewe klang 5 über Loewe klang link anschließen, finden Sie in der Einbauanweisung des Loewe klang link.

Loewe klang 5 verkabeln

Sie können die Anschlusskabel durch eine Öffnung im Boden des Lautsprechers direkt in den Standfuß führen um somit die Anschlusskabel praktisch unsichtbar verlegen zu können.

Gehen Sie wie folgt vor um Kratzer und Beschädigungen Ihres Lautsprechers zu vermeiden. Handeln Sie mit der nötigen Vorsicht.

1. Entfernen Sie durch leichtes Anheben die Kabelabdeckung.
2. Stülpen Sie die mitgelieferte Schaumstoff-Abstandshalterung über das Standrohr

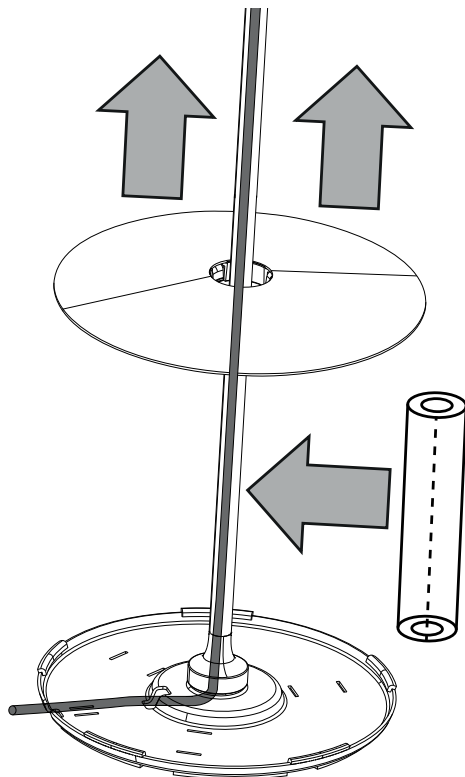

3. Verlegen Sie die Anschlusskabel im Standfuß des Loewe klang 5

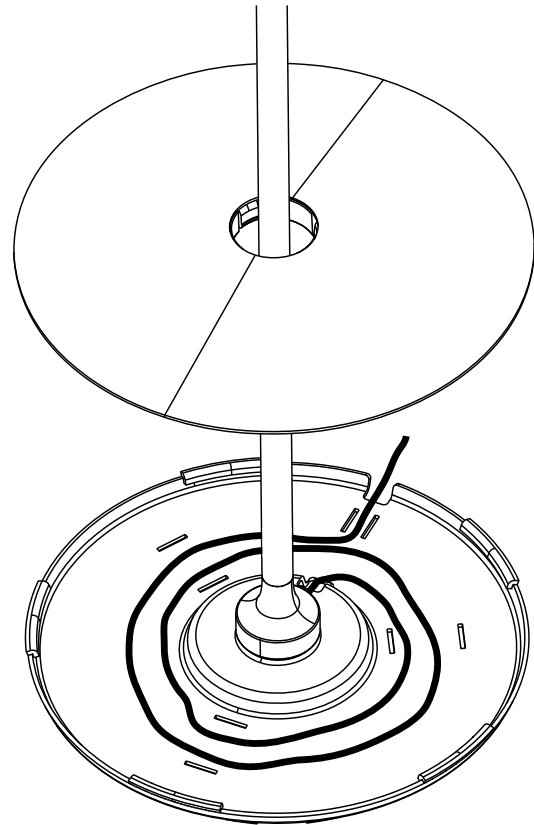

4. Entfernen Sie die Abstandshalterung aus Schaumstoff und befestigen Sie durch leichtes Drücken die Kabelabdeckung der Bodenplatte
5. Entfernen Sie die blaue Schutzfolie am Standfuß des Loewe klang 5.

Loewe klang 5 über Digital Audio Link anschließen

Über die **DIGITAL AUDIO LINK IN**-Schnittstelle können Sie den Loewe klang 5 digital mit Ihrem TV-Gerät¹ verbinden.

Schalten Sie vor dem Anschließen des Loewe klang 5 das TV-Gerät aus.

Verbinden Sie mit dem mitgelieferten Netzkabel die **DIGITAL AUDIO LINK**-Schnittstelle des Loewe TV-Gerätes mit der **DIGITAL AUDIO LINK IN**-Schnittstelle des Loewe klang 5. Um Ihren zweiten Loewe klang 5 anzuschließen, verbinden Sie die **DIGITAL AUDIO LINK OUT**-Schnittstelle des ersten Loewe klang 5 mit der **DIGITAL AUDIO LINK IN**-Schnittstelle des zweiten Loewe klang 5.

Verbinden Sie mit dem mitgelieferten Netzkabel die Buchse **220-240 V ~ 50/60 Hz** des Loewe klang 5 mit einer 220-240V 50/60 Hz Steckdose.

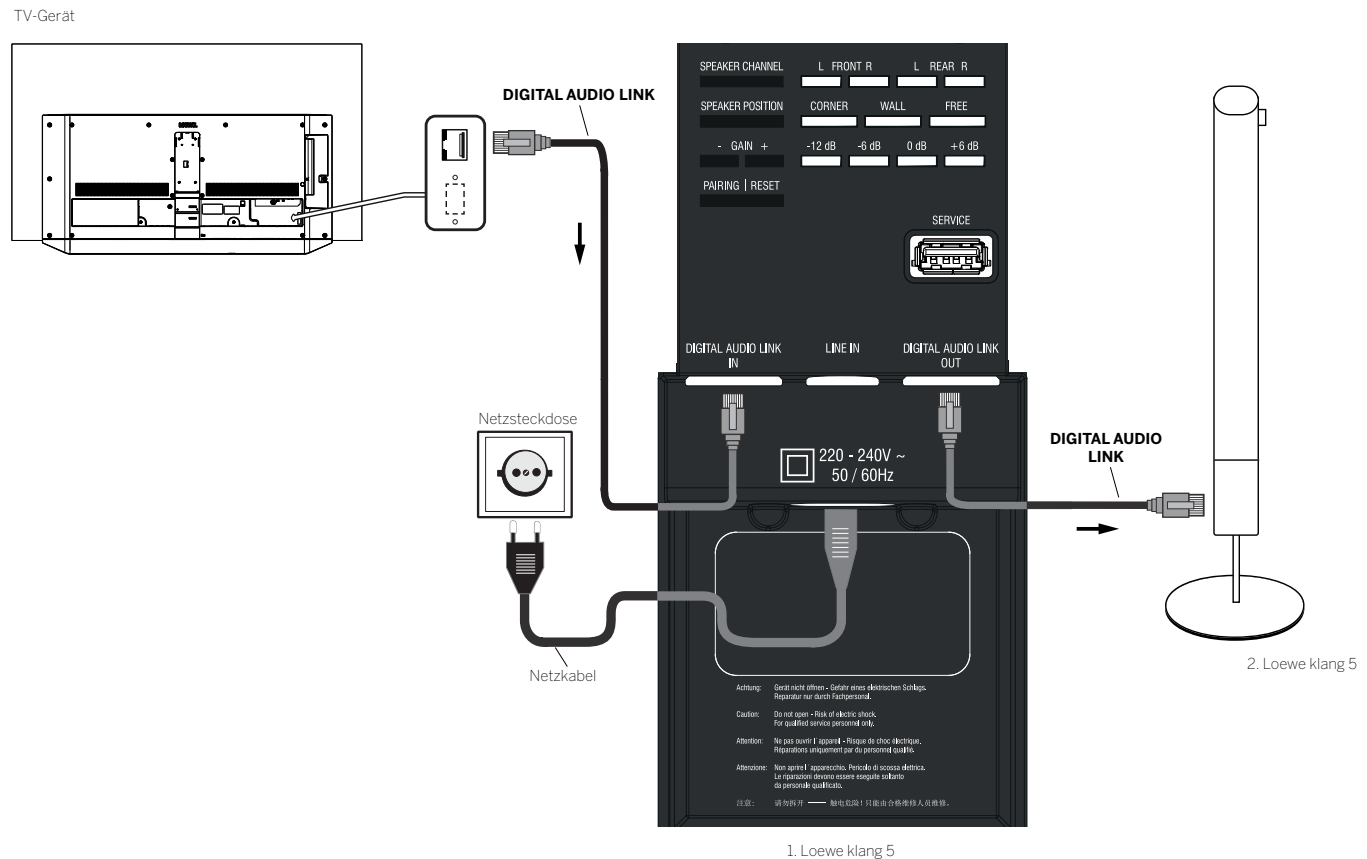

¹Verfügbarkeit und Position der DIGITAL AUDIO LINK-Schnittstelle ist abhängig vom verwendeten Gerätetyp.

Einstellungen direkt am Loewe klang 5

Bevor Sie mit der Inbetriebnahme und Einstellung beginnen, vergewissern Sie sich bitte, dass alle Kabel korrekt angeschlossen sind.

LED-Anzeige

Der Status wird 10 sec. angezeigt, danach schalten sich die LEDs aus. Wird eine der Bedientasten gedrückt, schalten Sie die Anzeige wieder ein.

Einstellungen über Bedientasten

Über mehrere Bedientasten können Sie verschiedene Einstellungen am Loewe klang 5 vornehmen. Die dazugehörigen LEDs zeigen den jeweiligen Status an. Die LED-Anzeige schaltet sich nach 10 sec. ab, bei einem erneuten Druck auf eine der Bedientasten schalten sich die LEDs wieder ein.

Bei Anschluss des Loewe klang 5 über DIGITAL AUDIO LINK an einem TV-Gerät (Chassis SL3xx und höher) wird die Einstellung GAIN direkt am TV-Gerät vorgenommen. Die Einstellung GAIN ist nur lokal verfügbar wenn Sie Ihren Lautsprecher direkt mit LINE IN betreiben

Bei Anschluss des Loewe klang 5 über LINE IN an einer beliebigen Audio-Quelle, müssen diese Einstellungen direkt am Loewe klang 5 vorgenommen werden.

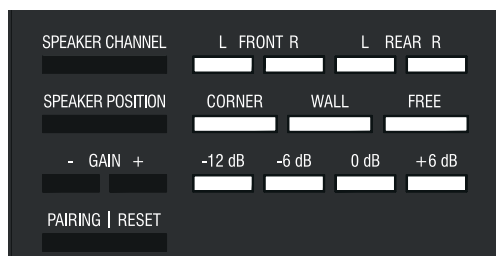

Alle eingestellten Werte bleiben nach dem Aus- und Wiedereinschalten des Loewe klang 5 erhalten.

Einstellung SPEAKER CHANNEL

Mit der Taste **SPEAKER CHANNEL** können Sie den Kanal, den Sie über den jeweiligen Lautsprecher hören wollen, direkt einstellen.

Auswahl **FRONT L/R**:

Steht der Lautsprecher vor Ihnen, neben dem TV-Gerät, wählen Sie FRONT LINKS oder FRONT RECHTS.

Auswahl **REAR L/R**:

Steht der Lautsprecher hinter Ihnen, wählen Sie REAR LINKS oder REAR RECHTS.

Einstellung SPEAKER POSITION

Mit der Taste **SPEAKER POSITION** haben Sie die Möglichkeit Ihren Lautsprecher bestmöglich auf die Räumlichkeiten einzustellen. Die drei LED-Anzeigen **CORNER / WALL / FREE** zeigen die ausgewählte Einstellung an.

i Die Einstellung **SPEAKER POSITION** erfolgt ausschließlich lokal am Lautsprecher.

Auswahl **CORNER**:

Wenn der Lautsprecher nahe der Ecke des Raumes steht, wählen Sie die Einstellung **CORNER**

Auswahl **WALL**:

Wenn der Lautsprecher nahe einer Wand steht, wählen Sie die Einstellung **WALL**.

Auswahl **FREE**:

Wenn der Lautsprecher frei im Raum steht, wählen Sie die Einstellung **FREE**

Einstellung GAIN +/-

Mit den Tasten **GAIN +/-** können Sie die Grundlautstärke einstellen. Die vier LED-Anzeigen **-12 dB / -6 dB / 0 dB / +6dB** zeigen den eingestellten Pegel an. Den Einstellbereich von -12 dB bis +6 dB kann in 1 dB Schritten geändert werden. Bei den Werten -12 dB, -6 dB, 0 dB, +6 dB leuchtet jeweils nur die zugehörige LED. Bei Zwischenwerten werden die LED's entsprechend gedimmt.

i Bei Anschluss des Loewe klang 5 über DIGITAL AUDIO LINK erfolgt die Einstellung des Pegels im Tonkomponenten Assistenten (Einstellung Lautsprecherpegel anpassen, siehe Seite 13) am TV-Gerät.

i Bei Anschluss des Loewe klang 5 über LINE IN erfolgt die Einstellung ausschließlich lokal am Lautsprecher.

Einstellung PAIRING

Mit der Taste **PAIRING** können Sie ihren Loewe klang 5 kabellos mit der Loewe klang link Box verbinden und anschließend betreiben.

Die Loewe klang link Box ist nicht im Lieferumfang enthalten, Sie können Sie bei Ihrem Fachhändler jederzeit nachträglich erwerben.

Loewe klang 5 über Loewe klang link anschließen

- i** Sie können das System nicht im Mischbetrieb verwenden. Sie müssen entscheiden zwischen einer Funkanbindung oder einer Kabelanbindung. Ob es sich um eine Funk oder Kabelanbindung handelt, erkennt ihr TV-Gerät selbstständig.
- i** Bevor Sie mit dem Pairing beginnen stellen Sie sicher, dass die Lautsprecher korrekt angeschlossen sind und alle möglichen Einstellungen (SPEAKER CHANNEL / SPEAKER POSITION) richtig angewählt wurden.

HOME

HOME: Ansicht **Home** aufrufen.



◀ ▶ ▲ ▼ **System-Einstellungen** markieren,
OK System-Einstellungen aufrufen.

▲ ▼ **Anschlüsse** auswählen,
▶ in nächste Spalte wechseln.

▲ ▼ **Tonkomponenten** auswählen,
▶ in nächste Spalte wechseln.

Tonwiedergabe
über..



▲ ▼ **klang 5 Tonsystem** auswählen.
OK Auswahl bestätigen.



▶▶ Weiter zum nächsten Schritt.

Lautsprecher-
konfiguration



◀ ▶ **Koppeln** auswählen.



▶▶ Weiter zum nächsten Schritt.

Nachdem Sie **Koppeln** angewählt haben und den Lautsprecher mit einem druck auf eine beliebige Taste aufgeweckt haben, betätigen Sie bei jedem Loewe klang 5 Lautsprecher die **PAIRING**-Taste. Die Lautsprecher und Ihr TV-Gerät verbinden sich nun selbstständig. Die verbundenen Lautsprecher werden im Koppeln-Menü angezeigt.



▶▶ **Koppeln** beenden.

Wenn das **Pairing** richtig ausgeführt wurde, erfolgt jetzt das Konfigurieren des Loewe klang 5 über das TV-Gerät (Konfiguration des Loewe klang 5, siehe Seite 12).

Konfiguration Loewe klang 5

Um Ihr Loewe klang 5 Audiosystem betreiben zu können müssen Sie nur noch den Tonkomponenten Assistent beenden. Als Konfigurationsbeispiel wird ein 2.0 System angenommen.

Der Tonkomponenten Assistent kann über **System-Einstellungen – Anschlüsse – Tonkomponenten** aufgerufen werden.

i Die Reihenfolge und Darstellung der Menüpunkte kann vom hier beschriebenen Fall abweichen.

Tonwiedergabe über...

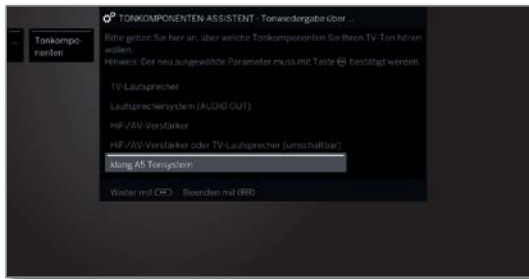

» Weiter zum nächsten Schritt.

Lautsprecherkonfiguration



Die aktuell gefundenen Lautsprecher werden Ihnen angezeigt.

◀ ▶ Wählen Sie, **Lautsprecher einstellen**.



» Weiter zum nächsten Schritt.

TV-Lautsprecher als Center-Lautsprecher



◀ ▶ Wählen Sie, ob der **TV-Lautsprecher** als Center-Lautsprecher verwendet werden soll,



i Wählen Sie **nein**, übertragen die Frontlautsprecher auch zusätzlich die Center-Tonanteile.

» Weiter zu **Abstand zum linken Frontlautsprecher**.

Abstand zum linken Frontlautsprecher



◀ ▶ In 10 cm-Schritten den Abstand des linken Frontlautsprechers zu Ihrer Hörposition einstellen.

i Messen Sie die Abstände jeweils von Ihrer Hörposition zu den Frontlautsprechern und dem Center-Lautsprecher (falls verwendet). Das System errechnet daraus Verzögerungszeiten für die Lautsprecher-Signale, damit diese gleichzeitig beim Hörer ankommen.



» Weiter zu den jeweils anderen Lautsprechern und ebenfalls



◀ ▶ Abstand einstellen. Der aktuell gewählte Lautsprecher wird blau markiert.



Nach der Einstellung des Abstands.

» Weiter zu **Lautsprecherpegel anpassen**.

Lautsprecher- pegel anpassen



◀ ▶ Lautstärke für den Lautsprecher einstellen.

▲ ▼ Lautsprecher auswählen.

Der aktuell gewählte Lautsprecher wird blau markiert.

i Für eine ausgewogene Tonwiedergabe sollten alle Lautsprecher auf gleichen Lautstärkepegel eingestellt werden. Nacheinander wird automatisch ein Rauschsignal auf jedem Lautsprecher wiedergegeben. Stellen Sie von Ihrer Hörposition aus jeden Lautsprecher auf gleich empfundene Lautstärke ein.

Nach Anpassung des letzten Lautsprechers.

BACK

Back: Assistent beenden.

Der Tonkomponenten-Assistent für den Anschluss und die Einrichtung eines Lautsprechersystems ist damit beendet.

i Wurde ein Lautsprecher vom Strom getrennt, erkennt Ihr TV-Gerät den Lautsprecher automatisch wieder wenn er am Stromnetz angeschlossen wird. Es erscheint außerdem eine Meldung auf Ihrem TV-Gerät.

Software-Update

Software-Update über DIGITAL AUDIO LINK

Steht bei einem Update der TV-Software auch eine neue Version der Loewe klang 5 Software zur Verfügung wird diese über die DIGITAL AUDIO LINK Schnittstelle aktualisiert. Weitere Informationen bzgl. des Software-Updates finden Sie in der Bedienungsanleitung Ihres TV-Gerätes.

i Während des Updates dürfen Sie die Lautsprecher keinesfalls vom Netz trennen.

Technische Daten

Best. Nr.	56221xxx
Umgebungstemperatur [°C]	Min. 5 / Max. 35
Feuchtigkeit [%]	Max. 80
Abmessungen [B x H x T in cm]	28,0 (11,8*) x 28,0 (11,8*) x 136,0 (114,5*) *ohne Fuß
Masse [kg]	11,5
Digitale Endstufen	1 x 55 W + 2 x 27,5 W + 1 x 25 W (Sinus)
Akustisches Prinzip	3 Wege, geschlossene D'Appolito Anordnung
Lautsprecher Bestückung	2 x 3-Zoll Tiefton-Lsp, 2 x 3 Zoll Tiefton- / Mitten-Lsp, 1 x 1 Zoll Hochton-Lsp
Netzspannung [Volt 50/60 Hz]	220 - 240
Leistungsaufnahme [Watt]	170
Netzwerk Standby [Watt]	< 0,5
Einstellbereich Intensität	[dB] - 12 / + 6
Übertragungsbereich (akustisch)	55Hz - 22kHz (ffl3dB)
Maximaler Schalldruck	106 dBA ffl 1 dB in 1m Abstand
Übertragungsbereich (elektrisch)	20Hz - 50kHz
Anschlüsse	DAL IN (RJ45) / DAL OUT (RJ45) / LINE IN (Cinch)
Eingangsempfindlichkeit	250 mV / 20kOhm (@ + 6 dB Intensität)
Signal Erkennung	>1 mV am Line IN
Funk Übertragung	5,8 GHz
Klangoptimierung	Ecke, Wand, Freistehend

Entsorgung

Verpackung und Karton

Für die Entsorgung der Verpackung haben wir entsprechend den nationalen Verordnungen ein Entgelt an beauftragte Verwerter entrichtet, die die Verpackung vom Fachhändler abholen. Dennoch empfehlen wir, den Originalkarton und das Verpackungsmaterial gut aufzubewahren, damit das Gerät im Bedarfsfall optimal geschützt transportiert werden kann.

Das Gerät



Achtung: Die EU-Richtlinie 2002/96/EG regelt die ordnungsgemäße Rücknahme, Behandlung und Verwertung von gebrauchten Elektronikgeräten.

Elektronische Altgeräte müssen deshalb getrennt entsorgt werden. Werfen Sie dieses Gerät zur Entsorgung bitte nicht in den normalen Hausmüll! Sie können Ihr Altgerät kostenlos an ausgewiesene Rücknahmestellen oder ggf. bei Ihrem Fachhändler abgeben, wenn Sie ein vergleichbares neues Gerät kaufen. Weitere Einzelheiten über die Rücknahme (auch für Nicht-EU Länder) erhalten Sie von Ihrer örtlichen Verwaltung.

Konformität / Herstellererklärung



Die Loewe Technologies erklärt hiermit, dass dieses Produkt die wesentlichen Anforderungen und andere relevante Bestimmungen der Richtlinie 1999/5/CE und alle geltenden EU-Richtlinien erfüllt.

Die vollständige Konformitätserklärung für Ihr TV-Gerät finden Sie unter:

www.loewe.tv/de/mein-loewe

Impressum

Loewe Technologies GmbH
 Industriestraße 11
 D-96317 Kronach
 www.loewe.tv

Printed in Germany
 Redaktionsdatum 11/16-2.0 PS
 © Loewe Technologies GmbH, Kronach

Alle Rechte, auch die der Übersetzung, Technische Änderungen sowie Irrtümer vorbehalten.