

Loewe

TV

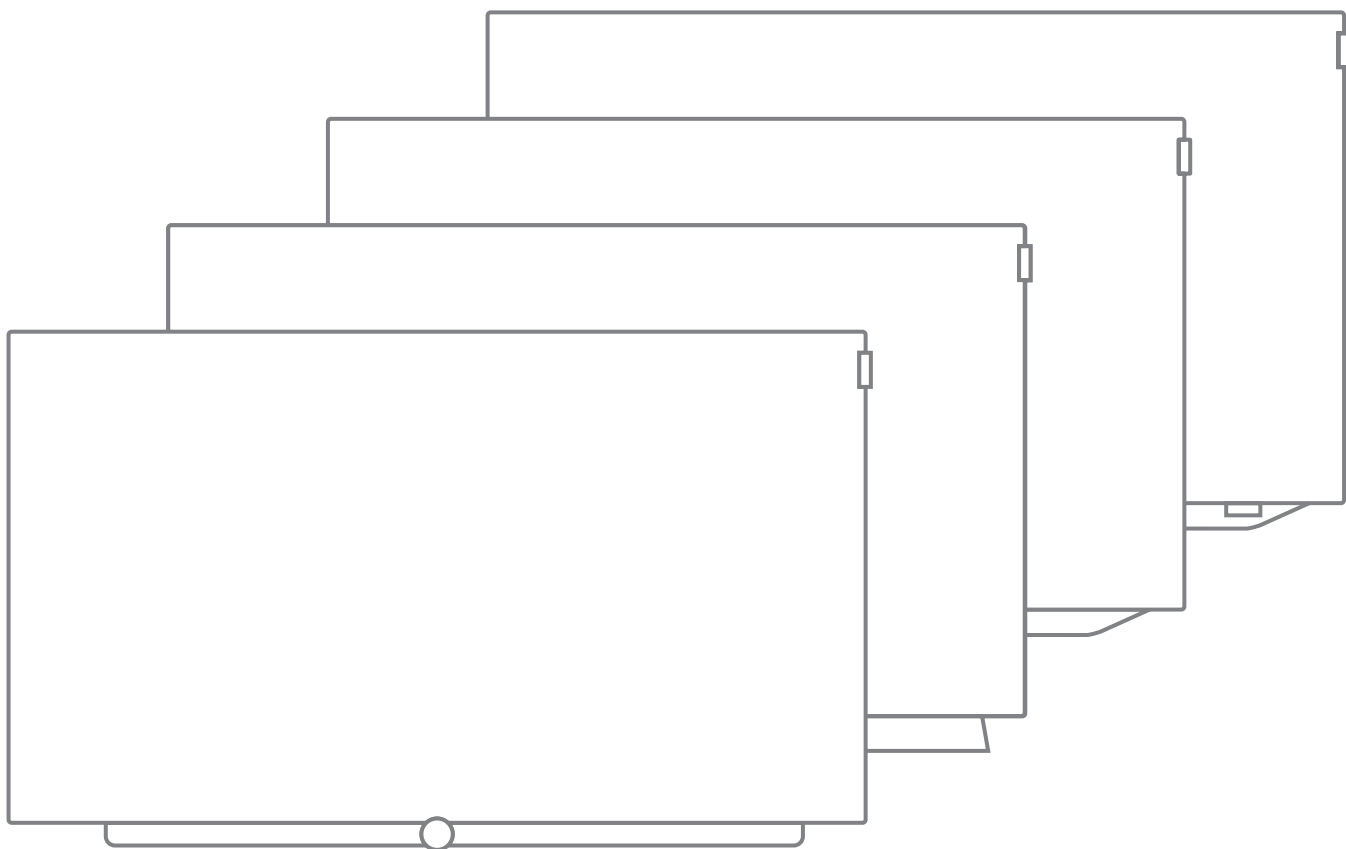

36792002

Basic Guide
Dansk

LOEWE.

Hjerteligt velkommen	3	Kilder	34
Kolofon	3	Videoafspilning	35
Om denne Basic Guide	3	Yderligere funktioner ved DR+ arkiv-afspilning	37
Sikkerhedshenvisninger/Advarsel	4	Audioafspilning	38
Tekniske noter	7	Fotogengivelse	40
Tilknytning af fjernbetjeningens taster	8	Apps	41
Tilslutningernes funktioner	10	App galleri	41
Generelt om betjeningen	11	Browser	42
Skærmmenuer	14	DVB-radio	43
Forklaring af tasterne	14	Internetradio	44
Symbolforklaring	14	Screen Mirroring	45
Automatisk menuinfo	14	Amazon Alexa login	46
Permanent visning af tidspunkt	14	Systemindstillinger	47
Første ibrugtagning	15	Funktioner	48
Home	16	Bluetooth	48
Visningen Home	16	Multiroom	49
Visningen Home - Favoritter	16	Drej tv	50
TV	17	Softwareopdatering	51
Indstilling af lydstyrke	17	Øvrigt	52
Vælg station	17	Stjerneknappens funktion	52
Statusdisplay/Info-tast	19	Tv'ets udstyr	52
Menupunkter	20	Dokumentation	52
Elektronisk programguide – EPG	21	Konformitet / Producenterklæring	52
Tekst-tv	23	Stikordsregister	53
HbbTV / MediaText	24	Service	55
Billede i billede (Picture in Picture / PIP)	25		
Optagelser	26		
Digital-Recorder	26		
Tidsforskudt fjernsyn	26		
Arkivoptagelse	27		
Multi-Recording	28		
DR+ arkiv	29		
DR+ Streaming	31		
Follow me-funktion	31		
Mobile Recording	32		
Timer	33		

Mange tak,

for at du har valgt Loewe og har vist os din tillid.

Med Loewe har du ikke blot valgt et moderne og teknisk innovativt fjernsyn, men også et tidløst design, knivskarp billedkvalitet, flot lyd med film og musik samt intuitiv betjening med Loewe-fjernbetjeningen, en smartphone eller tablet. Kort sagt: Loewe står for perfekt hjemmeunderholdning.

Denne driftsvejledning giver dig en kort oversigt over alle dit nye Loewe-apparats funktioner og egenskaber. Du kan hente en udførlig brugervejledning i elektronisk form via Loewes supportportal: www.loewe.tv/dk/support.

Vi ønsker dig god fornøjelse med Premium Home Entertainment fra Loewe og er glade for at kunne byde dig velkommen som kunde.

Mange funktioner, ét resultat:

Perfekt hjemmeunderholdning.



Ganske enkelt mere underholdning.

Brugergrænsefladen Loewe os er intuitiv og grafisk optimeret. På den måde finder du hurtigt det ønskede indhold – fra tv til online.

Se kapitel: Visningen Home.



Perfekt forbundet.

Takket være de mange tilslutninger bliver dit Loewe-tv til din underholdningscentral. Tilslut det til internettet, DVD/Blu-ray-afspillere, eksterne højttalere og meget mere.



Harddisk til dit tv-arkiv.

Optag fjernsynsprogrammet eller sæt det på pause og fortsæt senere. Alt efter apparatur, enten på et eksternt tilsluttet USB-drev, eller en harddisk, der er indbygget i TV-apparatet¹.

Med DR+ (Digital Recording) er det intet problem for dit Loewe-tv.

Se kapitel: Optagelser.



Din kontaktperson.

Vi hjælper dig gerne videre, hvis du har spørgsmål til dit tv eller andre Loewe-produkter.

Se kapitel: Service.

Kolofon

Loewe Technologies GmbH
Industriestraße 11
D-96317 Kronach
www.loewe.tv

Redigeringsdato 06/18-5.0 SB/PS/TB
© Loewe Technologies GmbH, Kronach
ID: 4.4.40.0

Alle rettigheder til oversættelsen, tekniske ændringer samt fejl forbeholdes.

Om denne Basic Guide

For at du kan bruge enheden længe og uden fejl bør du inden ibrugtagningen læse kapitlet **Sikkerhedshenvisninger/Advarsel**.

Denne Basic Guide dækker alle nuværende Loewe TV-apparater. Alt efter apparatur varierer specifikationerne og omfanget af funktionerne på dit TV-apparat.

Afsnit, der begynder med symbolet **I**, indikerer vigtige bemærkninger, tips eller betingelser for de følgende indstillinger.

Begreber, som findes i menuen og/eller tryk på fjernbetjeningen eller tv-apparatet, er skrevet med **fed** i teksten.

I beskrivelserne er de nødvendige betjeningslementer placeret til venstre for teksten, der indeholder handlingsanvisningerne.

Menuerne i tv-apparatet kan være afvigende fra de her beskrevne, afhængig af det tilsluttede ekstra tilbehør.

Alle stationsnavne, programindhold såvel som viste fotos, musiktitler, album og albumgrafik, anvendt i denne Basic Guide, er angivet som eksempler.

Ud over fjernbetjeningen kan et pc-tastatur tilsluttes en af tv-apparatets USB-tilslutninger og anvendes til betjening af tv'et.



Dette symbol henviser til steder i Basic Guide, hvor brugen af et tastatur er specielt hensigtsmæssigt.

Med Loewe appen kan du også let angive adresser og søgetermer. Markér skrivefeltet og Loewe appen viser automatisk et tastatur symbol. Luk Loewe tastaturet op, skriv og bekræft.

Basic Guide bliver jævnligt opdateret. Vi anbefaler, at du jævnligt besøger supportportalen på Loewes websted.

Den komplette betjeningsvejledning med beskrivelse af alle dit nye Loewe tv-apparats funktioner og egenskaber kan downloades elektronisk på Loewe Support Portal.



Betjeningsvejledningen opdateres regelmæssigt.

Du kan finde den komplette betjeningsvejledning her

<https://my.loewe.tv/manuals/bild>

Scan bare QR-koden.

Generelt om betjeningen af tv-apparatet

Oplysninger om brugergrænsefladen og den generelle betjening af tv-apparatet finder du i kapitlet **Generelt om betjeningen**.

Vigtigt

Loewe tager ikke ansvar for omfang og indhold af tilgængelige internettjenester. Dette gælder også Loewe MediaNet-portalen. Loewe's produkter er udelukkende tekniske platforme for modtagelse af sådanne tilbud. Loewe påtager sig ikke ansvar for ændringer i omfang og indhold, i særdeleshed ikke for fremtidige ændringer efter trykning. De internettjenester, der er adgang til, er ikke omfattet af leveringen og kan skifte efter produkt og fra land til land.

¹ Tilgængelighed er forskellig alt efter apparatur (se online betjeningsvejningen, kapitlet Tekniske data).

Sikkerhedshenvisninger/Advarsel

For din egen sikkerhed og for at undgå unødvendige skader på apparatet, bør du læse og følge de nedenstående sikkerhedsanvisninger.

Forklaring



Dette symbol henviser til risiko pga. høj elektrisk spænding.



Dette symbol henviser til farer pga. branddannelse.



Dette symbol skal gøre brugeren opmærksom på yderligere, nærmere specificerede risikoer.



Dette symbol henviser til farer pga. skarpe kanter.

Fjern ikke apparatets bagbeklædning

Advarsel: Hvis bagbeklædningen åbnes eller fjernes, er der fare for elektrisk stød og dermed risiko for alvorlige kvæstelser pga. høj elektrisk spænding.



Åbn under ingen omstændigheder apparatets bagbeklædning. Reparationer og service på tv-apparatet må udelukkende udføres af autoriserede fjernsynsteknikere.

Henvend dig venligst til din forhandler eller til vores kundeservice.

Formålsbestemt anvendelse og betingelser for omgivelsen



Dette tv-apparat er udelukkende beregnet til modtagelse og gengivelse af billed- og lydsignaler.



Tv-apparatet er udviklet til tørre rum (beboelses- og kontorrum). Det må ikke anvendes i rum med høj luftfugtighed (f.eks. badeværelse, sauna).

Vi gør opmærksom på, at vores tv-apparater kan være følsomme over for støv og sodpartikler i omgivelsesluften.

Hvis sådanne belastninger er for store, kan apparatet blive beskadiget eller helt miste sin funktion. Sørg for ren omgivelsesluft, så apparatet ikke bliver beskadiget.

Høj fugtighed og støvkoncentration kan medføre lækstrøm i apparatet. Det kan medføre kvæstelser og skader på apparatet pga. spænding eller brand.

Hvis apparatet anvendes udendørs, sørg venligst for, at det er beskyttet mod fugtighed (regn, dryp og stænkvand eller dug).

Hvis du flytter apparatet fra kulde til varme, lad det stå i slukket tilstand i ca. en time for at undgå eventuel kondensvand.

Stil ingen genstande med væske i på apparatet. Beskyt generelt apparatet mod dryp- og stænkvand.



Levende lys og anden form for åben ild skal til enhver tid holdes på sikker afstand fra apparatet for at forhindre udbredelsen af flammer.



Transport



Fejlhåndtering under transport kan medføre skader på displayet og øge risikoen for personskader.



Billedskærmen er lavet af glas og Kunststof og kan knække ved fejlhåndtering.

Transportér kun apparatet i opret stilling.

Der må ikke udøves tryk på glasset eller kunststoffet under transporten.

Ved TV-apparater med OLED-skærm:

Berør ikke apparatet i displayhjørnerne. Korrekt håndtering er beskrevet i betjeningsvejledning 1, som er vedlagt TV-apparatet. Stil det ikke på underkanten for at reducere faren for beskadigelser og tilsmudsning.

Ved TV-apparater med Loewe-øje:

Vær forsigtig ved transport / håndtering af TV-apparatet, så Loewe-øjet ikke beskadiges.

TV-apparater med OLED-skærm i produktlinjerne bild 3, bild 4 og bild 5 er pakket anderledes end bild 7 og bild 9. Da der ved disse apparater ligger et beskyttelsespap foran skærmen, kan man efter udpakning lægge apparatet ned på dette beskyttelsespap, altså med forsiden nedad.

TV-apparaterne i produktlinje bild 9 og bild 7 må ikke lægges ned på forsiden (skærmsiden).

Ved TV-apparater med LCD-skærm:

Hold apparatet i kabinettet foroven og forned.

Stil det ikke på underkanten for at reducere faren for beskadigelser og tilsmudsning.

Ved TV-apparater med Loewe-øje:

Vær forsigtig ved transport / håndtering af TV-apparatet, så Loewe-øjet ikke beskadiges.

Hvis apparatet skal lægges ned under ind-/udpakning, skal TV-apparatet lægges ned på hele forsiden på et blødt underlag. Som underlag kan du f.eks. bruge et tæppe eller fleecen fra indpakningen.

Hvis LCD-skærmen beskadiges, og der evt. løber flydende krystal ud, skal der anvendes gummihandsker til borttransport af enheden.

Hvis væsken kommer i kontakt med huden vaskes omgående grundigt med vand.

Tilslutningskabel/Strømforsyning



Forkerte spændinger kan beskadige apparatet.



Apparatet må kun tilsluttes strømforsyning med den spænding og frekvens, der er angivet på typeskiltet og med ⁽¹⁾ det medfølgende tilslutningskabel.

Tv-apparatets stik skal være let tilgængelig, for at apparatet til enhver tid kan afbrydes fra nettet.

Når du tager stikket ud af kontakten, skal du tage fat i stikket og ikke trække i kablet. Kablet i stikket kan beskadiges og forårsage en kortslutning, når det stikkes ind igen.

Et kabel med beskadiget isolation kan medføre elektrisk stød og udgør en brandfare. Anvend aldrig et beskadiget tilslutningskabel.

Læg kablet således, at det ikke kan beskadiges. Træd ikke på tilslutningskablet.

Tilslutningskablet må ikke knækkes eller lægges over skarpe kanter.

⁽¹⁾ Tilgængelighed er forskellig alt efter apparatur (se online betjeningsvejningen, kapitlet Tekniske data).

Luftcirkulation og høje temperaturer



Som ethvert andet elektrisk apparat skal også dette tv-apparat forsynes med luft til køling. Hvis luftcirkulationen hindres, kan det medføre brand.

Udluftningsrillerne på apparatets bagside skal altid holdes frie. Tildæk ikke apparatet.

Vægmontering: Lad mindst 10 cm fri rundt om apparatet i siden, for oven og for neden.

Fod/fod til bord: Lad mindst 10 cm fri rundt om apparatet i siden og for oven.

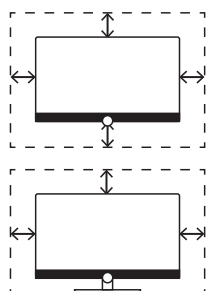

Fremmedlegemer



Fremmedlegemer inden i apparatet kan medføre kortslutninger og brande.

Der er fare for kvæstelser og beskadigelse.

Undgå derfor, at metaldele, nåle, clips, væsker, voks el.lign. falder eller strømmer gennem åbningerne i apparatets bagbeklædning og ind i apparatets indre.

Hvis der skulle komme noget ind i apparatets indre, skal tilslutningskablet straks trækkes ud og kundeservice skal informeres for at få apparatet kontrolleret.

Opstilling



En forkert eller forkert monteret opstilling medfører fare for ulykker. Der kan opstå kvæstelser og skader pga. apparater, der vælter eller falder ned.

Loewe tv-apparater er specificeret til Loewe tilbehør. Vi anbefaler udtrykkeligt at anvende de originale Loewe opstillingsmuligheder.

Anvend ingen opstillingsmuligheder, som ikke er godkendt til dit tv-apparat.

Læg mærke til anvisninger med hensyn til montagen under de forskellige opstillinger. Der medfølger en tilsvarende dokumentation ved ethvert Loewe produkt.

Kontrollér om den endelige pladsring mht. overflade (trykevne) og stabilitet (statik) er tilstrækkelig til apparatet, før det opstilles. Dette gælder specielt for højglanslakerede overflader og overflader af ægte træ, træfiner og kunststofoverflader.

Apparat med fod eller fod til bord må kun opsættes på et plant, sikkert, vandret underlag. Apparatet skal helst ikke rage ud over foran, hvis det opstilles i eller på møbler.

Stil ikke TV-apparatet på stof eller andre materialer, som er mellem foden og et møbel.

Advar dine børn mod at klatre op på et møbel for at få fat på TV-apparatet eller fjernbetjeningen.

Tv-apparatets sædvanlige brugsstilling skal overholdes. Tv-apparatet må kun anvendes horisontalt opret (A). Hældningen må maksimum være på 10 grader ved vægmontage (B).

Tv-apparatet må under ingen omstændigheder anvendes (C), liggende (D) eller hængende omvendt fra loftet (E).

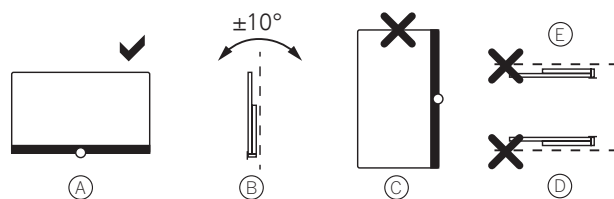

Placer apparatet således, at det ikke er udsat for direkte sol og ekstra opvarmning fra varmelegemer.

Stil ikke tv-apparatet et sted, hvor der kan ske rystelser. Dette kan medføre beskadigelser.

Ved opstillingsmuligheder med motordrev fra andre producenter skal der holdes øje med, at justering af tv-apparatet ikke sker manuelt. Der advares generelt mod anvendelse af opstillingsmuligheder fra andre producenter med låsemekanisme i bestemte positioner.

Ved anvendelse af tilbehør fra andre producenter skal holdes øje med en letgængelig justering af tv-apparatet i den tilsvarende opstillingsmulighed.

Ved justering af tv-apparatet skal der holdes øje med, at trykket, som udøves på apparatets ramme, ikke er for stort. Især ved display med stort format er der fare for at beskadige displayet.

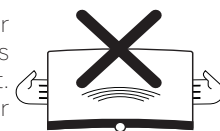

Ved TV-apparater med VESA-forankringspunkter:

Ved montering af tv-apparatet på beslag, der overholder VESA-standard, skal der **altid** anvendes Loewe VESA-adapterbolte. I modsat fald kan tv-apparatet blive beskadiget.

Vesa-adapterboltene skal fastgøres på tv-apparatet med et tilspændingsmoment på ca. 4 Nm. Du kan få disse hos din Loewe forhandler.

Når TV'et er pakket ud og stillet op, skal du sørge for, at børn ikke kan få fat i emballagematerialet (TV-karton, styroporskåle, beskyttelsesvæv) ved et uheld.

Opsyn



Lad ikke børn håndtere tv-apparatet uden opsyn, og lad dem ikke lege i nærheden af tv-apparatet.

Apparatet kan vælte, flytte sig eller blive trukket ned fra den flade, det er placeret på, og derved kan personer komme til skade.

Apparatet må ikke være uden opsyn, mens det er tændt.

Lydniveau



Høj musik kan medføre høreskader. Undgå ekstreme lydstyrker, navnlig i længere perioder og når du bruger hovedtelefoner.

Uvejr



Ved uvejr skal tilslutningskablet og alle tv-apparatets antennekabler frakobles.

Overspænding på grund af lynnedslag kan beskadige apparatet over antenneanlægget men også over strømforsyningen.

Tilslutningskablet og alle tilsluttede antennekabler skal også trækkes ud af tv-apparatet under længere fravær.

Rengøring og pleje/kemikalier



Sluk tv-apparatet på tænd/sluk-kontakten før rengøring.



Beskadigelser pga. kemikalier kan medføre fare for spændinger og branddannelse.

Udsæt derfor aldrig apparatet eller tilbehørsdele for aggressive (f.eks. ætsende) kemikalier som lud eller syrer.

Rengør kun tv-apparatet, frontglasset og fjernbetjeningen med en fugtig, blød, ren og farveægte klud uden nogen form for skarpe eller skurende rengøringsmiddel.

Ved TV-apparater med højttalere med stofbeklædning:
Støvsug regelmæssigt overfladen med en blød støvsugerbørste.

Ved tilsmudsninger eller pletter:

Væd en blød, farveægte klud med vand tilsat vaskemiddel eller normal pletfjerner og tør pletten blødt af.

Du kan også behandle pletten med normalt tør-pletspray (af-sugning af pulver).

Væd tekstilen ikke direkte med vand med vaskemiddel eller pletvand (fare for pletrand). Anvend ingen opløsningsmidler til rengøring af stoffet.

Overhold producentens brugsanvisning, når pletfjernelsesmiddel anvendes.

Ved rengøring af højttalerpanel med nikotinfarvning er der øget risiko for pletrand.

Fjernsyn med 3D-funktion^a



Læs følgende sikkerhedsanvisninger før du anvender tv-apparatets 3D-funktion.

Brug kun de Loewe 3D-briller, som du kan købe som tilbehør hos din Loewe-forhandler, sammen med Loewe 3D-TV-enheder.

Personer med nedsat syn kan muligvis ikke opleve 3D-effekterne, eller kun i begrænset omfang. Personer, der er følsomme overfor flakkende billeder (f.eks. ved epilepsi), bør kun anvende 3D-funktionen efter samråd med egen læge.

Der kan gå et vist stykke tid før du vænner dig til at anvende 3D-brillen og fuldt ud kan opleve 3D-effekterne.

Hvis du oplever kvalme, svimmelhed eller utilpashed, når du ser 3D-indhold, skal du straks stoppe med at bruge 3D-funktionen.

Hold øje med børn medens de ser 3D-indhold, da børn kan udvise særligt følsomme reaktioner.

Hold en længere pause ved fjernsyn med 3D-film, så du kan hvile lidt.

Ellers kan du opleve hovedpine, træthed, svimmelhed eller utilpashed.

Sørg for at sidde bekvemt foran 3D-tv-apparatet. Således undgår du at komme til skade ved kraftige reaktioner overfor 3D-indhold.

Sørg for ikke at have kunstige lyskilder (f.eks. lavenergilamper) tændt mellem 3D-tv-apparatet og 3D-brillen. Infrarødmodtagelsen kan blive påvirket negativt, eller tv-billedet kan flagre.

^a Tilgængelighed er forskellig alt efter apparatur (se online betjeningsvejningen, kapitlet Tekniske data).

Tekniske noter

Anvisninger om LCD-/OLED-skærmen

Tv'et med LCD-skærm eller OLED-skærm, som du har anskaffet, opfylder de højeste kvalitetskrav og er kontrolleret for pixelfejl.

På trods af størst mulig omhu ved fremstilling af displayet kan det ikke udelukkes 100 %, at visse subpixels senere fremstår defekte.

Vi beder om forståelse for, at sådanne effekter, så længe de ligger under de grænser, der er specificeret i standarden, ikke kan betragtes som en defekt på enheden i forbindelse med garantien.

Undgå visning af stillbilleder over en længere periode. Dette kan medføre blivende indbrænding.

Henvisninger til indbygget/tilsluttet harddisk

Frakobling af tv-apparatet med netafbryderen under igangværende drift, så vel som utilsigtet afbrydelse af strømforsyningen (f.eks. strømsvigt), kan medføre beskadigelse af harddiskens filsystem, og dermed tab af optagede udsendelser.

Under kopiering til et USB-lagringsmedium, må lagringsmediet under ingen omstændigheder frakobles tv-apparatet. Før du slukker for enheden med strømafbryderen, anbefaler vi, at den sættes på standby.

Hvis der imod alle forventninger skulle opstå problemer under driften af harddisken, kan du først gennemføre en test. Derudover kan en formatering af harddisken hjælpe. Men derved slettes alt indhold på harddisken. Du finder de tilsvarende menupunkter under **Systemindstillinger** → **Betjening** → **flere...** → **Harddiske**.

Loewe påtager sig intet ansvar for tab af data på tv'ets integrerede harddisk¹. For at undgå datatab, anbefaler vi at overføre vigtige oplysninger til et eksternt lagringsmedium.

Information om kinematik

Loewe TV-apparaterne af typen bild 9 og bild 7 er udstyret med en kinematikfunktion, der flytter TV'et op eller ned, når det tændes og slukkes, hvorved højtalerafskærmningen vises eller skjules.

Bemærk, at bevægelsen ikke må modvirkes af en ydre kraft, således at processen ikke hindres. Du kan låse kinematik-positionen via menuen eller helt deaktivere funktionen.

Opdatering af software

Du kan opdatere softwaren på dit Loewe TV-apparat.

Ved opdatering af softwaren bliver al software i TV-apparatet tjekket og opdateret, hvis det er nødvendigt.

Du kan finde yderligere information i kapitlet **Funktioner**, afsnit **Softwareopdatering**.

Vigtig info om de særlige egenskaber ved OLED-teknologien

i Kun ved TV-apparater med OLED-Display¹.

For at opnå en permanent høj kvalitet i billedvisningen foretager dit Loewe tv'et jævnligt en fuldautomatisk kalibrering. Derved frigøres overskydende TFT-kapacitet, og såkaldte image sticking-effekter/"spøgelsesbilleder" elimineres.

Denne regenereringscyklus tager maks. 30 minutter og starter først, når dit apparat er i standby. Når du slukker apparatet, vises en skærmtekst om den opdatering, der foretages. Du må i givet fald ikke slukke dit TV på netkontakten på apparatet, og strømtilførslen må ikke afbrydes.

Hvis en kalibreringsproces skulle blive afbrudt, fortsættes den, når apparatet slukkes næste gang. Via brugermenuen på dit Loewe tv'et kan du desuden altid foretage en manuel opdatering.

Åbn OLED-kalibrering

HOME

HOME: Hent Visning Home.



◀ ▶ ▲ ▼ Vælg **Systemindstillinger**,
OK Hent Systemindstillinger.

▼ ▲ Vælg **Billede**,
▶ skift til næste spalte.

▼ ▲ Vælg **flere ...**,
▶ hent flere indstillinger.

▼ ▲ Vælg **OLED-kalibrering**,
OK hent.

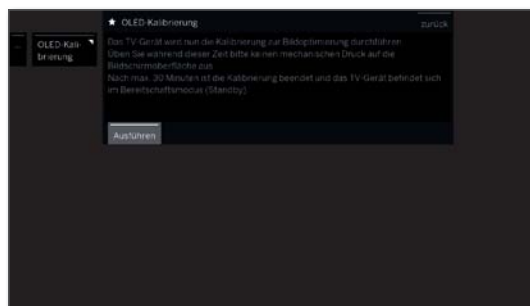

Der skal foretages regenerering af OLED efter hver 1500 timer. Denne regenerering foretages automatisk, når det slukkede TV er afkølet. Processen tager ca. to timer. Du bliver også her informeret om processen via en skærmtekst.

For at undgå midlertidig påvirkning af billedvisningen på grund af meget lange faste billeder er dit Loewe tv'et automatisk beskyttet. Ved for lange viste faste billeder (f.eks. glemte tekst-TV-sider) kobler apparatet automatisk om til skærmbeskyttende kontrastindstilling. Når apparatet betjenes igen, vender det straks tilbage til normal tilstand. Desuden afsluttes alle menuvisninger automatisk, når apparatet i mere end tre minutter ikke registrerer betjening.

Hvis du ønsker at anvende dit TV som pc-skærm, skal du være opmærksom på, at det ikke er muligt at anvendes Overscan og derfor heller ikke Image Shift.

Takket være OLED-teknologien har det været muligt at konstruere et meget tyndt display. Hvis dit Loewe tv'et er monteret på en ikke-motoriseret opstillingsløsning, skal du derfor undlade at bruge for megen kraft, når du drejer TV'et.

¹ Tilgængelighed er forskellig alt efter apparatur (se online betjeningsvejningen, kapitlet Tekniske data).

Tilknytning af fjernbetjeningens taster

Alt efter anvendelse (tv/video/audio/foto/apps) og funktion (f.eks. DR+, EPG, PIP, teletext, HbbTV osv.) kan tastefunktionen afvige fra de her beskrevne funktioner (se tilsvarende kapitel).

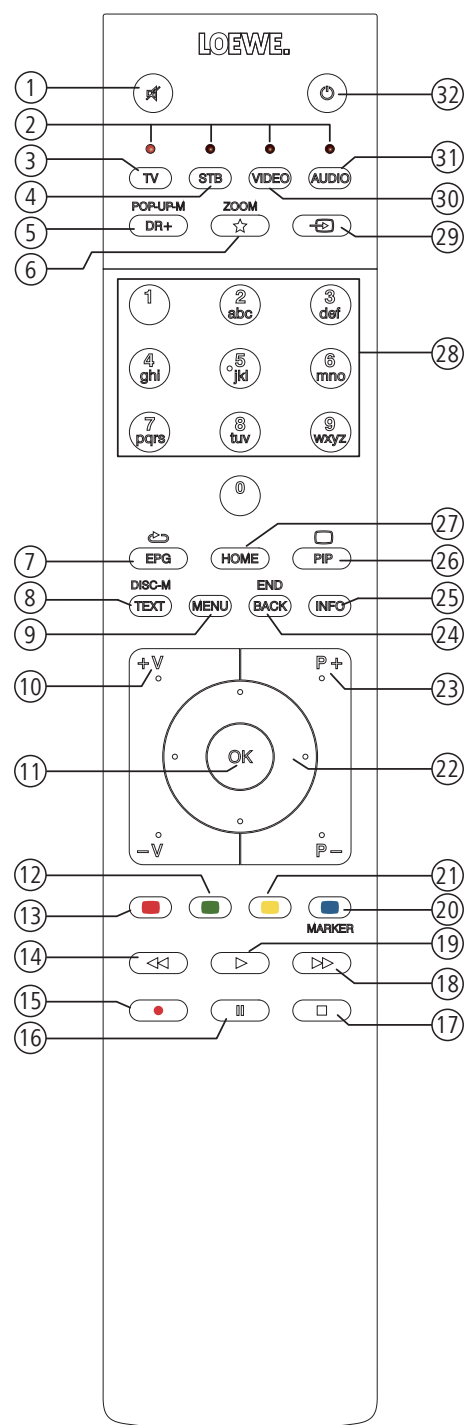

- ① Lyd fra/til.
- ② LED-indikator for den enhed, der betjenes i øjeblikket.
- ③ Start tv-tilstand.
- ④ Indstil fjernbetjeningen til SetTop-boks¹ (forudindstilling: Apple TV).
- ⑤ Kort: Åbn DR+ arkiv.
Langt: Åbn timer.
- ⑥ Kort: Tilføj det aktive objekt til Home-favoritterne.
Langt: Åbn App galleri (standardtilknytning)¹.
- ⑦ Aktiver/deaktiver EPG (elektronisk programoversigt).
- ⑧ Slå tekst-tv/medietekst til/fra².
- ⑨ Kort: Åbn menupunkter for den aktive funktionsmåde.
Langt: Åbn systemindstillingerne.
- ⑩ **V+/V-** Øg/reducer lydstyrken.
- ⑪ Kort: Åbn kanallisten.
Langt: Åbn den udvidede kanalliste.
I menuen: Bekræft/åbn.
- ⑫ Grøn farvetast: Skærm in/ud i audio/radiotilstand.
- ⑬ Rød funktionstast: Start den foretrukne tillægstjeneste, hvis en sådan findes².
- ⑭ Kort: Spring tilbage.
Langt: Spol tilbage.
- ⑮ Kort: Direkte optagelse (med angivelse af optagelsesvarigheden)³.
Langt: Øjeblikkelig optagelse (One Touch Recording)³.
- ⑯ Pause / Start/pause af tidsforskudt fjernsynsudsendelse³.
- ⑰ Stop / Afslut tidsforskydning (tilbage til live-billedet)³.
- ⑱ Kort: Spring fremad.
Langt: Spol frem.
- ⑲ Afspilning / tidsforskudt fjernsyn start/fortsæt³.
- ⑳ Blå funktionstast: Åbn kanal-menupunkter (Vælg sprog/lyd, undertekster eller kanal/videospor).
- ㉑ Kort: Gul funktionstast: Åbn forløb.
Langt: Gul funktionstast: tilbage til den sidste kanal.
- ㉒ ▲ ▼ ▶ ◀ Navigation i brugergrænsefladen, valg af objekter.
I menuen / i lister: Vælg/indstil.
- ㉓ **P+/P-** næste/forrige kanal.
- ㉔ Kort: et skridt/niveau tilbage.
Langt: Luk alle visninger.
- ㉕ Kort, under en skærmvisning: Info-visning, indholdsrelevant info-tekst, som hjælper dig videre med spørgsmål vedrørende dit tv-apparat.
Kort, uden skærmvisning: Vælg statusvisning.
Ved åben statusvisning og flere tryk: Vis/skjul detaljerede oplysninger om udsendelsen.
Langt: Vis tastforklaringer.
- ㉖ Aktiver/deaktiver PIP (billede i billedet).
- ㉗ Åbn visningen Home.
- ㉘ Vælg kanal direkte med taltasterne.
I menuen: Indtast tal eller bogstaver.
- ㉙ Åbn Kilder.
- ㉚ Indstil fjernbetjeningen til videoenheden¹ (forudindstilling: BluTech Vision 3D).
- ㉛ Start radiofunktion (standardtilknytning)¹.
- ㉜ Tænd apparatet (stikkontakten skal være tændt) hhv. sæt det på standby.
Tryk længe, når tv'et er tændt: Sæt tv'et og alle CEC-enheder, som er tilsluttet HDMI-interfaces, på standby (system-standby).

¹ Tildelingen for denne tast kan ændres. Beskrivelsen gælder for standardindstilling. Fabriksindstillingen af enhedens taster kan variere afhængigt af fjernbetjeningens firmware-version.

² Afhængigt af indstillingerne HbbTV-tilstand til/fra, startvirkemåde for HbbTV-kanal (**Systemindstillinger → Betjening → flere... → HbbTV**).

³ Alt efter apparatur, enten på et eksternt tilsluttet USB-drev eller en harddisk, der er indbygget i TV-apparatet (se online betjeningsvejningen, kapitlet Tekniske data).

Betjeningspanel på enhedens forside¹

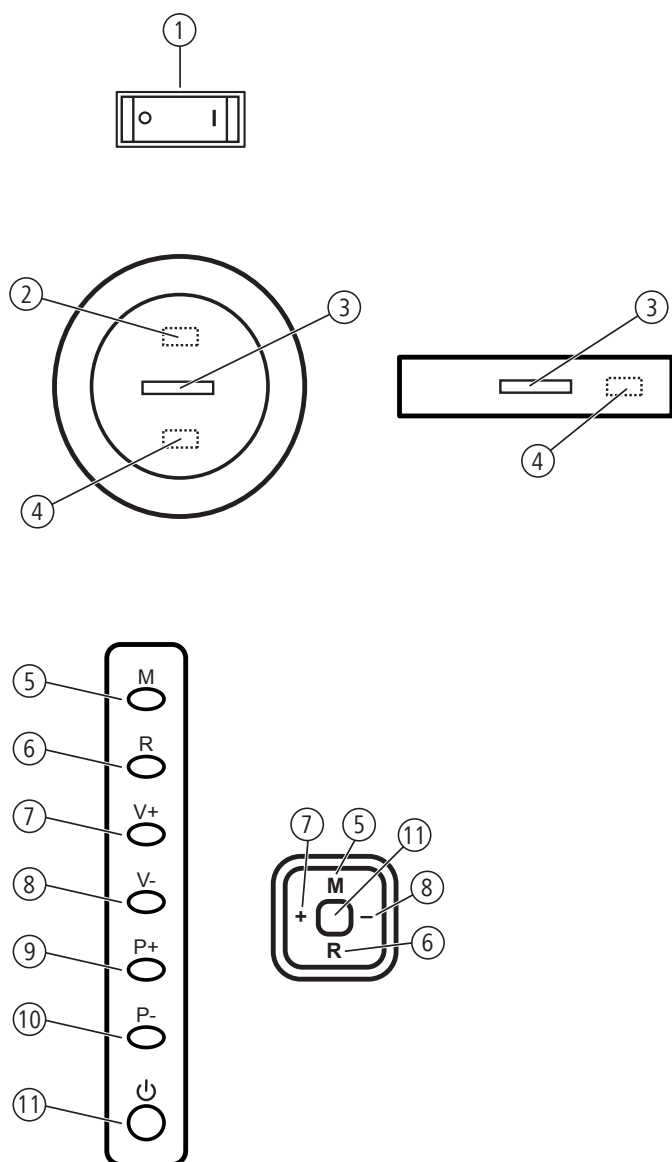

① Strømkontakt:

TV-apparatet skal **altid** først sættes på standby-mode, før det slukkes på kontakten. Indstillingerne for strømkontakten på TV-apparatet kan ses i kapitlet **Tekniske data**.

② Infra-rød sender:

Når der bliver vist 3D-programmer,¹ bliver 3D-brillen **Loewe Active Glasses 3D** styret af den infra-røde sender.

③ Display:

hvid:

TV-apparatet på standby (klar).

Alt efter det omgivende lys bliver det hvide LED-display dæmpet og lyser med forskellig lysstyrke (OPC)¹.

Hvis TV-apparatet befinder i lynstart-mode bliver det hvide LED-display ikke dæmpet og lyser i fuld lysstyrke.

hvid, pulserende: TV-apparatet tænder.

grøn:

TV-apparatet er tændt.

rød:

Timeroptagelse er aktiv.

blå/turkis:

TV-apparatet er på standby og baggrundstjenesterne er aktive (EPG-opdatering, opdatering af software, streaming-serverfunktion¹, OLED-Kalibrering¹).

④ Infra-rød modtager:

Infra-rød modtager til at modtage ordre fra fjernbetjeningen.

⑤ Tast M / Joystick retning M:

TV-apparatet på standby: TV-apparat tændes i den sidst valgte tilstand (TV/radio).

TV-apparatet tændt: Åbn betjeningen på apparatet. Betjening på apparatet: opad ▲.

⑥ Tast R / Joystick retning R:

TV-apparatet på standby: TV-apparat tændes i den sidst valgte tilstand (TV/radio).

TV-apparatet tændt: Skift mellem TV-tilstand og radio-tilstand. Betjening på apparatet: nedad ▼.

⑦ Tast V + / Joystick retning +:

TV-apparatet på standby: TV-apparat tændes i den sidst valgte tilstand (TV/radio).

TV-apparatet tændt: Skru op for lyden. Betjening på apparatet: til højre ►.

⑧ Tast V - / Joystick retning -:

TV-apparatet på standby: TV-apparat tændes i den sidst valgte tilstand (TV/radio).

TV-apparatet tændt: Skru ned for lyden. Betjening på apparatet: til venstre ◀.

⑨ Tast P +:

TV-apparatet tændt: Program + (næste kanal).

⑩ Tast P -:

TV-apparatet tændt: Program - (forrige kanal).

⑪ Tænd/sluk knappen / Tryk på Joystick:















Tænd fra standby-tilstand.
Sluk i standby-tilstand.

¹ Tilgængelighed er forskellig alt efter apparatur (se online betjeningsvejningen, kapitlet Tekniske data).

Tilslutningernes funktioner

Placeringen af, tilgængeligheden af og antal tilslutninger på dit TV-apparat varierer alt efter apparatur.

Mere detaljeret information om placering og tilslutningernes funktioner findes i kapitlet **Placering og funktion af terminalerne** op de betjeningsvejledningen 1.

Tilslutning:	Kode:	Funktion:
	AC IN	Tilslutning til strøm
	LAN	Tilslutning til netværk
	HDMI 1 ARC	HDMI-indgang 1 (med A udio R eturn C hannel)
	HDMI 2	HDMI-indgang 2
	HDMI 3	HDMI-indgang 3
	HDMI 4	HDMI-indgang 4
	ANT TV	Antenne analog/Kabel analog / DVB-T/T2 / DVB-C
	ANT SAT 1	Satellitantenne (Sat-Tuner 1) DVB-S/S2
	ANT SAT 2	Satellitantenne (Sat-Tuner 2) DVB-S/S2
	SPDIF OUT	Lydudgang (digital)
	USB 3.0	USB-tilslutning
	USB	USB-tilslutning
	HEADPHONE	Hovedtelefon-tilslutning
	AUDIO OUT	Lydudgang (analog) L/R
	RS-232C	Serielt interface
	AV	Mikro-AV-stik
	MOTOR UNIT	Tilslutning til en elektrisk drejefod
	DIGITAL AUDIO LINK	Surround-lydudgange (digital)
	COMMON INTERFACE	CI-Slot
		Adgang til Kensington-låsen

Generelt om betjeningen

De vigtigste taster til navigationen forklares her generelt. Tallene i teksten henviser til illustrationen af fjernbetjeningen i kapitel **Fjernbetjening**.

Retningstasterne (22) bruges til navigation i tv'ets menuer og lister og til at vælge menupunkter. De er placeret midt på fjernbetjeningen i en cirkel omkring tasteren **OK** (11). I resten af denne vejledning vises de for eksempel på følgende måde:



Tasteren **OK** (11) bruges til at bekræfte et valgt, til at åbne det markerede menupunkt og til at åbne senderlisten. I denne vejledning vises en henvisning til denne tast sådan:



Med **taltasterne** på din fjernbetjening (29) indtaster du programpladser og tekst-tv-sider direkte. Med tasteren **O** åbner du AV-listen. Med **tasten** (30) åbnes kildemenuen. I denne betjeningsvejledning vises indtastning med taltasterne som følger:

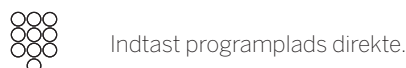

Desuden bruges taltasterne til indtastning af tekst (se kapitlet **Generelt om betjeningen**, afsnittet **Indtastning af tegn med fjernbetjeningen**).

Visningen **Home** er den centrale oversigtsside for alle tv'ets funktionsmåder. Du kommer til visningen **Home** via tasteren **HOME** (27).



Et kort tryk på tasteren **BACK** (24) går et trin tilbage i menuen. Et langt tryk på tasteren **BACK** lukker alle åbne visninger. Et eksempel for tasteren **BACK** i denne vejledning:



Med tasterne **»** (18) og **«** (14) kan du gå enkelte trin frem eller tilbage i de forskellige assistenter (f.eks. første ibrugtagning, osv.).



Et langt tryk på tasteren **INFO** (25) viser en beskrivelse af de vigtigste knapfunktioner i den aktuelle driftsform (fx TV-tilstand, tekst-tv, PIP, etc.).

Menuskærbilledets opbygning

Grundlæggende minder de forskellige menuskærbilleders opbygning om hinanden uafhængigt af, om der f.eks. er tale om en guide, medieafspilning eller en indstillingsmenu. Opbygningen forklares ved hjælp af tre forskellige illustrationer.

Skærbilledeopbygning: Guide

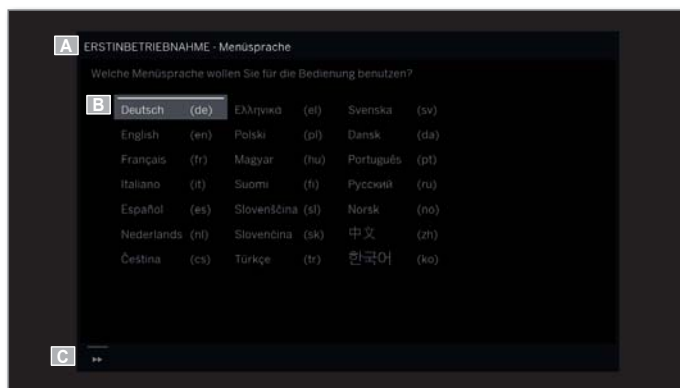

- (A) Titellinje med guidens navn og det aktuelle betjeningstrin.
- (B) Valgpunkter, hvis antal kan variere afhængigt af betjeningstrinnet.
- (C) Bundlinje med tilgængelige betjeningstaster.

Skærbilledets opbygning: Medieafspilning (Eksempel: Musikafspilning)



- (A) Cover-display (hvis tilgængelig).
- (B) Tidslinje.
- (C) Albumudvalg hhv. titeludvalg.

Skærbilledets opbygning: Indstillinger (Eksempel: Billede)

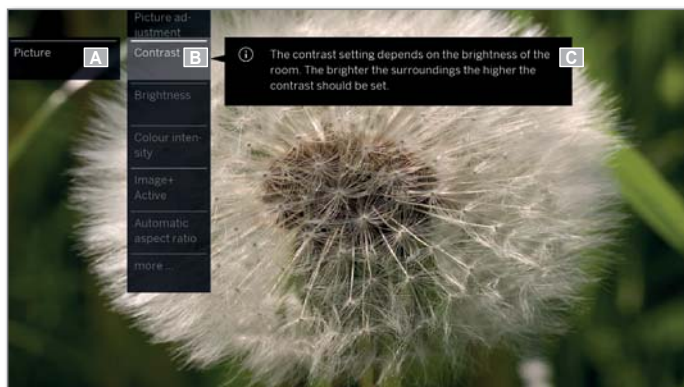

- (A) Valgt funktion i Home-oversigten (her Systemindstillinger).
- (B) Hovedmenuen **Systemindstillinger**, med menupunktet **Billede** valgt.
- (C) Menupunktet **Billede** med fokus på **Kontrast**.
- (D) Hjælp-tekst til det valgte menupunkt **Billede > Kontrast**.

Navigation: Valg af elementer (eksempel: Skærmmenuer)

Med markeringen, som kan styres via fjernbetjeningens retningstaster, kan du vælge symbolerne/elementer hhv. menupunkterne på skærmen.

På den måde kan du altid se, hvor du er i øjeblikket. Så snart der er en linje over et symbol eller en tekst, er der tale om et element, der kan vælges.

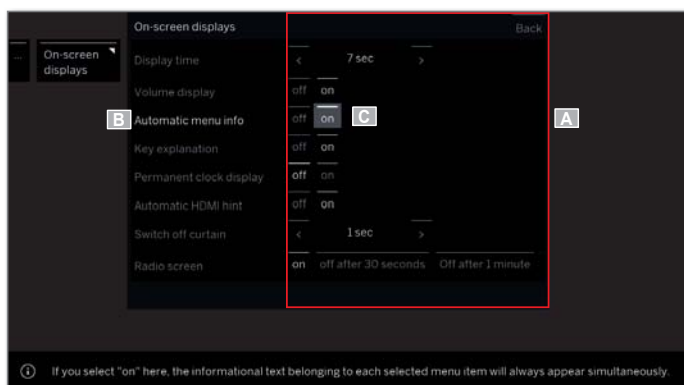

- (A) Valgbare elementer/menupunkter.
- (B) Skriften i linjen med menupunktet, der aktuelt kan vælges, er **hvid**.
- (C) Brug retningstasterne ◀ ▶ ▲ ▼ til at navigere til det menupunkt, der skal indstilles.

Positionen af markøren ses ved et gråt rektangel.

Det nyvalgte menupunkt skal bekræftes med **OK**. Skriftfarven for det forinden aktive punkt skifter til grå og farven for det nyvalgte punkt til hvid.

Navigation: Guider

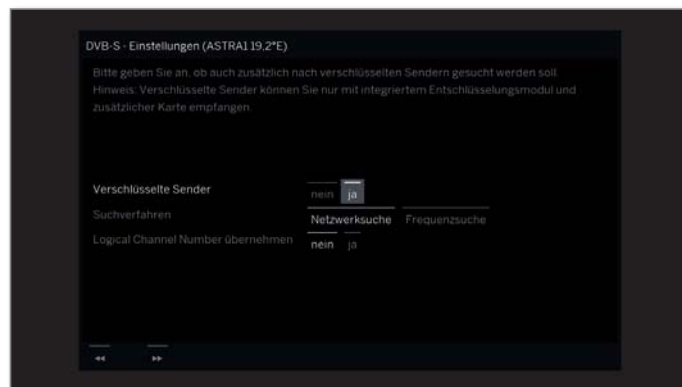

Hvis menupunkterne (markeret med hvid) er forudindstillet rigtigt:



Gå til næste trin.

Ellers:



◀ ▶ ▲ ▼ Markér menupunkt, der skal ændres, **OK** bekræft.

Skriftfarven på det punkt, der var aktivt før, skifter til grå.



Gå til næste trin.

Navigation: Valg af elementer på lister via begyndelsesbogstaver

På lister som f.eks. kanallister for tv og internetradio kan du navigere ved hjælp af taltasterne.

Ved **alfabetisk** sortering af listen springes der til det indtastede bogstav. Hvis du f.eks. trykker tre gange på tasten **7**, springes der til det første listeelement med bogstavet **R**.

Ved **numerisk** sortering kan kanalpladsen vælges direkte med taltasterne.

Tegnindtastning via skærmtastaturet

Ved bestemte funktioner, f.eks. for webadresser i browseren eller ved omdøbning af arkivposter, er det nødvendigt at indtaste bogstaver. Ved tekstindtastningen vises et skærmtastatur.

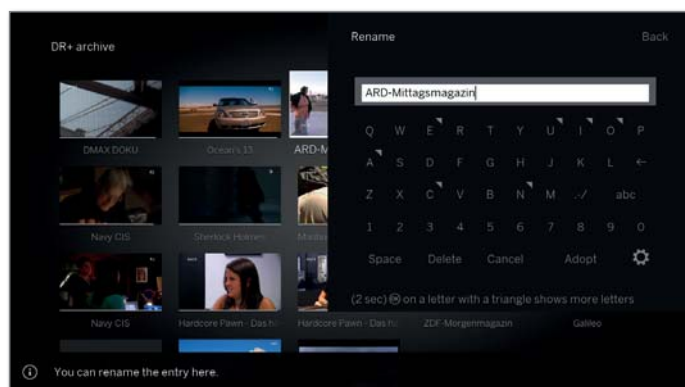

◀ ▶ ▲ ▼ Vælg tegn/brugerflade,
OK brug tegn.

Hvis der vises et lille symbol ved siden af et bogstav, kan man vælge yderligere bogstaver ved et langt tryk på **OK** (2 sek.).

Hvis du vil vælge specialtegn, skal du vælge **-./**.

Til afslutning af indtastningen:

◀ ▶ ▲ ▼ Vælg **Overtag**,
OK bekræft.

i Med Loewe appen kan du også let angive adresser og søgetermer. Markér skrivefeltet og Loewe appen viser automatisk et tastatur symbol. Luk Loewe tastaturet op, skriv og bekræft.

Indtastning af tegn med fjernbetjeningen

I stedet for at bruge skærmtastaturet kan du også indtaste det ønskede tegn ved hjælp af fjernbetjeningen (ligesom taltasterne på en mobiltelefon).



◀ ▶ ▲ ▼ Vælg tekstindtastningsfeltet.

Under det første bogstav i navnet ses en streg for den aktuelle indtastningsposition.

- ▶ Indlæsningsposition et felt til højre (også for tomme tegn).
- ◀ Indlæsningsposition et felt til venstre.



Indtast bogstaverne efter hinanden. Tryk på en **taltast** (0 til 9) på fjernbetjeningen, ligesom på et mobiltastatur, indtil det ønskede tegn vises. De tilgængelige bogstaver er trykt på de enkelte nummertaster.

Den nøjagtige tildeling af nøglerne findes i tegntabellen i højre kolonne.

Til afslutning af indtastningen:



◀ ▶ ▲ ▼ Vælg **Overtag**,
OK bekræft.

Zeichentabelle für Texteingabe über die Fernbedienung

Tast	Tegn (store bogstaver - små bogstaver)
1	[Mellemrum] 1
2	ABC2ÄÆÅÄÄÁĆČ - abc2äæåääáćč
3	DEF3ÉÊËËËÉÊÉ - def3éêëëëéêéé
4	GHI4ÏĲĴĴĴ - ghi4ïĳĵĵĵ
5	JKL5 - jkl5
6	MNO6ÖOEÖÖÖÖÓØ - mno6ńňöoeöóøøø
7	PQRS7ß - p q r s 7 ß
8	TUV8ÛÜÛÛÛ - tuv8üüüüü
9	WXYZ9 - wxyz9
0	.0 - / _ : + , ; ? ! = & # % ~ @ \$ * ' () " \$ \ { } [] < > ` ^

Menupunkter

Et tryk på menu-tasten åbner menu-punkterne, hvis de er tilgængelige. Listen af menu-punkter indeholder indstillinger og tillægsmuligheder.

Alt efter hvornår menu-punkterne åbnes (f.eks. kanal bliver vist, kanalliste aktiveres, DVB-radio bruges, osv.) er de valgbare menu-punkter i menuen forskellige.

Valgmulighederne under menu-punkterne er beskrevet i de pågældende kapitler.

Eksempel på menu-punkter i den anvendte kanalliste:



OK Åbn senderliste.



MENU: Åbn menu-punkter.



▲ ▼ Vælg menu-punkter,
OK åbn.

Forklaring af tasterne

Du kan få vist en forklaring af de vigtigste betjeningstaster, som kan anvendes i øjeblikket.

Om tastforklaringen er tilgængelig, afhænger af den aktuelle betjeningssituation.

INFO Tryk længe på **INFO**: Vis tastforklaringer.



INFO **BACK** **INFO** hhv. **BACK**: Skjul tasteforklaringer.

Symbolforklaring

Ved skærmsider med betjeningssymboler i bundteksten (f.eks. tele-tekst), vises der kortvarigt en tekstboks, så snart symbolet vælges.



Automatisk menuinfo

Den automatiske menuinfo viser for det valgte menupunkt en indholdsrelateret info-tekst, som hjælper dig videre med betjeningen af dit tv.

i Der vises en menu.

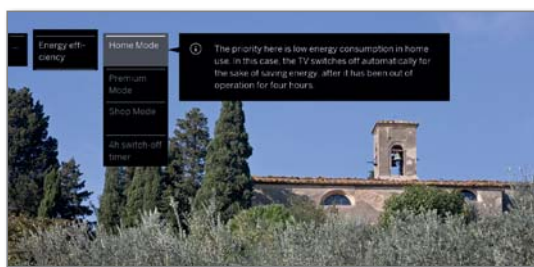

INFO Fra fabrikken bliver info-displayet automatisk vist for hvert menupunkt. I så fald kan du midlertidigt skjule infoteksterne med **INFO-tasten**.

Permanent visning af tidspunkt

Klokkeslættet kan vises permanent. Dette er synligt så længe der ikke vises nogen anden skærmmenu.

Du kan slå den permanente visning af klokkeslættet til eller fra i **Visningen Home** under **Systemindstillinger** → **Betjening** → **flere ...** → **Skærmmenuer**.

Første ibrugtagning-menu

Første installation efter første tilslutning

Guiden til den første ibrugtagning starter automatisk, første gang tv'et tændes. Den kan startes igen på et senere tidspunkt.

I Hvis en børnesikring er aktiveret, skal det hemmelige nummer angives, inden den første ibrugtagning kan startes igen.

Forløb ved første ibrugtagning-assistenten

De valgte indstillinger påvirker forløbet for guiden til den første ibrugtagning.

Menusprog

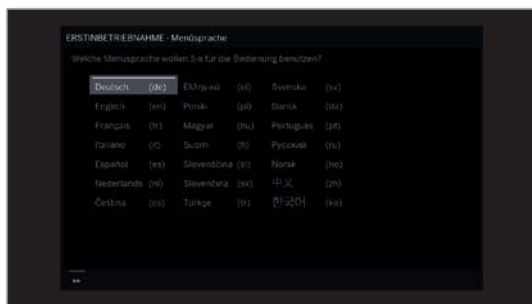

▲ ▼ ◀ ▶ Vælg **Menusprog**.
OK Bekræft valget.

Assistentens første trin er udvalgt for sprog til brugerstyringen. Følg fra nu af anvisningerne på tv-apparatet.



▶▶ Videre til næste trin.

Licensaftalen vises.



▲ ▼ ◀ ▶ Vælg **Bekræft**.
OK Bekræft licensaftalen og fortsæt til næste trin.

Energibesparelse

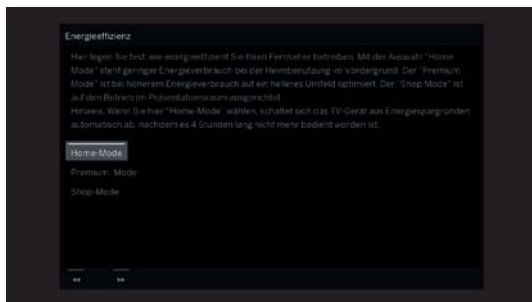

▲ ▼ Vælg **Energibesparelse**.
OK Bekræft valget.

Fastsæt hvor energibesparende du ønsker at betjene dit tv. Alt efter forindstilling bliver værdien for kontrasten (og dermed baggrundsbelysningens lysstyrke) tilpasset, og den automatiske dæmpning aktiveres hhv. deaktiveres.

Automatisk slukning er aktiv i **Home-Mode** og **Premium-Mode**.

Energibesparelse
(Fortsættelse)

Home-tilstand:

Der sættes et lavt energiforbrug ved hjemmebrug i forgrunden. Den automatiske dæmpning aktiveres.

Premium-modus:

Denne funktion optimerer indstillingerne ved forhøjet energiforbrug til en lysere visning. Den automatiske dæmpning aktiveres.

Anvendelsen af energibesparelse skal efterfølgende bekræftes endnu en gang.

Forhandler-modus:

Billedindstillingerne er beregnet til funktion i præsentationsrum, hvilket medfører et højere energiforbrug. Den automatiske dæmpning deaktiveres. Hvis den omgivende lysstyrke forringes, følger ingen reducere af energiforbruget.

Anvendelsen af energibesparelse skal efterfølgende bekræftes endnu en gang.

I Alle billeder og toneindstillinger gemmes ikke i shop-mode. Efter genstart nulstilles disse indstillinger til fabriksindstillingerne.

I Forudindstillingen kan ændres på et senere tidspunkt i **Systemindstillinger** under **Betjening** → **Energibesparelse**.



▶▶ Videre til næste trin.

Landet hvor tv'et står



▲ ▼ ◀ ▶ Vælg **Landet hvor tv'et står**.
OK Bekræft valget.

På bestemte opstillingssteder (f.eks. Australien) følger et tilslutningsudvalg for det område, hvor apparatet anvendes.



▶▶ Videre til næste trin.

Følg anvisningerne på skærmen for de følgende trin.

Med valget af tv'ets placering foretages de ländespecifikke forudindstillinger.

I de fleste tilfælde kan de forudindstillede parametre anvendes.

Visningen Home

Visningen **Home** er den centrale oversigtsside til dit tv-apparat.

Via den venstre udvalgsliste kan du vælge menupunkterne **Home**, **TV**, **Optagelser**, **Kilder** og **Apps**. Via **Systemindstillinger**  kan du åbne yderligere funktioner og konfigurere dit tv-apparat.

Den højre del af skærmen viser, afhængigt af det valgte menupunkt, den aktuelle kanalliste, favoritterne (se også højre spalte) og de disponible kilder eller apps.

i Antallet af punkter, der kan vælges, kan variere afhængigt af apparatets udstyr, netværksforbindelse, disponible medier/medieservere og tilsluttede apparater.

Åbn visningen Home

HOME

HOME: Åbn visningen **Home**.

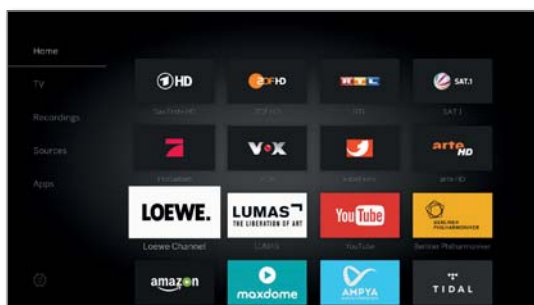

▼ ▲ ◀ ▶ Vælg menupunkt/favorit,
OK åbn.

Beskrivelse af de enkelte menupunkter:

Home: Under menupunktet Home er alle favoritter i de enkelte områder sammenfattet.

TV: Via Menupunktet **TV** kan du skifte til tv-funktionen, når en anden driftsform (f.eks. radio osv.) er aktiveret. I højre halvdel af skærmen har du adgang til kanalerne i den aktuelt valgte kanalliste.

Du kan finde flere oplysninger i kapitel **TV**.

Optagelser: Via menupunktet **Optagelser** har du adgang til videoer i DR+ arkiver (lokal/DR+ streaming, hvis til rådighed) og tilsluttede USB-lagermedier. Timeren (timeroversigt og timertjenester) er også tilgængelig under menupunktet **Optagelser**.

Du kan finde flere oplysninger i kapitel **Optagelser**.

Kilder: Via punktet **Kilder** i Home-visningen kan du skifte til kilder, hvorfra du kan afspille indhold. Du har adgang til enheder, der er tilsluttet lokalt på tv-apparatet (f.eks. AV, HDMI, USB) samt disponible enheder i hjemmenetværket.

Du kan finde flere oplysninger i kapitel **Kilder**.

Apps: Under menupunktet **Apps** finder du multimedieindhold på internettet (App-galleri), internet- og DVB-radio samt en fuldgyldig browser.

Læs mere i kapitlet **Apps**.

Systemindstillinger: Under menupunktet **Systemindstillinger** finder du tv-apparatets konfigurationsmenu med indstillinger til bl.a. billede, lyd, tilslutninger eller lydkomponenter. I højre side af billedet har du hurtigt adgang til de vigtigste emner.

Du kan finde flere oplysninger i kapitel **Systemindstillinger**.

Visningen Home - Favoritter

Under menupunkterne **Home** og **Apps** ses favoritterne i højre side. Når det enkelte menupunkt vælges, filtreres favoritterne tilsvarende. Når **Home** vælges, vises favoritterne fra begge menupunkter sammen.

i Efter første ibrugtagning er nogle favoritter afhængigt af tv-apparatets opstillingssted og den aktuelle internetforbindelse optaget på forhånd (f.eks. tv-kanaler eller online-links).

Indstilling af favoritter

Det aktive objekt (f.eks. kanal, musiktitel, tekst-tv-side, foto etc.) kan i tv-apparatets driftsformer defineres som favorit. Det aktive objekt tilføjes i den valgte driftsform som favorit på den sidste plads.



Indstilling af favoritter.

Hvis der findes flere favoritter, end der kan vises på en skærmside, vises dette med en scrollbar.



P+/P- Bladring gennem de enkelte sider.

Bearbejdning af favoritter

Du kan bearbejde aktuelle favoritter via visningen **Home**. Du kan ændre favoritternes rækkefølge efter ønske eller slette de favoritter, du ikke længere har brug for.

Flytning af favoritter

HOME

HOME: Åbn visningen **Home**.



◀ ▶ ▲ ▼ Vælg den favorit, der skal ændres.

MENU

MENU: Hent menupunkter.



▲ ▼ Markér **Omplacér**.
OK Aktivér.

◀ ▶ ▲ ▼ Flyt favoritten til den nye position.

BACK

BACK: Afslut forløbet.

Sletning af favoritter (enkeltvist)

HOME

HOME: Åbn visningen **Home**.



◀ ▶ ▲ ▼ Vælg den favorit, der skal ændres.

MENU

MENU: Hent menupunkter.



▲ ▼ Markér **Slet**.
OK Aktivér.

Sletning af favoritter (multivalg)

i Menupunkter for favoritter er åbnet.



▲ ▼ Markér **Flere valg**.
OK Aktivér.

◀ ▶ ▲ ▼ Vælg favoritter.
OK Markér (markeringen bliver blå).
Gentag evt. med andre favoritter.

MENU

MENU: Hent menupunkter.



▲ ▼ Markér **Slet**.
OK Aktivér.

Tv

Via menupunktet **TV**, der kan vælges via visningen **Home**, kan der vælges en kanal fra den aktuelle kanalliste. Når der vælges en kanal, kommer man til tv-funktionen.

I tv-funktionen står en lang række funktioner som f.eks. Tekst-tv, PIP og EPG til rådighed. Via de enkelte menupunkter kan du kalde ekstraoptioner i og indstillinger for tv-funktionen frem.

Indstilling af lydstyrke

Tænd/sluk lyd



Lyd fra
Lyd til: Tryk på tasten igen eller øg lydstyrken vha. **V+**.

Indstilling af lydstyrke

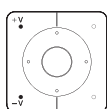

V+ / V- Lydstyrke op/ned.

Lydstyrkevisningen ses i midten.

I Lydstyrkevisningen kan deaktiveres i menuen under **Systemindstillinger** → **Betjening** → **flere ...** → **Visninger** deaktiveres.

Vælg station

Vælg sender med P+ / P-

Instant Channel Zapping muliggør hurtigt skift mellem kanaler. Instant Channel Zapping-teknologien¹ anvender den anden tuner i baggrunden til at forudindstille de efterfølgende kanaler. Med denne forudindlæsning kan der skiftes til denne kanal inden for et meget kort tidsrum.

I Ved brug af Digital-Recorder DR+ (timeshift-funktion, arkivoptagelse, multirecording) eller i PIP-tilstand er Instant Channel Zapping ikke tilgængelig. Skiftet finder sted med „normal“ hastighed.

I I forbindelse med krypterede kanaler er Instant Channel Zapping kun muligt i begrænset omfang.

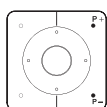

P+ / P- Sender til / fra.

Senderens nummer og navn samt udsendelsens titel og den næste udsendelse vises kortvarigt. Desuden vises statusindikatoren med klokkeslæt/dato og udsendelsesafhængige symboler.

I Symbolerne for statusvisningen er beskrevet i kapitel **TV**, afsnit **Statusdisplay**.

Vælg sender med taltasterne

I Hvis du vælger en senderplads, der ikke er optaget, skiftes til den næste indkodede sender.



Langt

1-cifrede sendere

Hold taltasten nede i længere tid: Der skiftes senderen med det samme, eller tryk kort på **taltasten**, der skiftes senderen efter 2 sekunder (ved op til 9 lagrede sendere skiftes omgående).



kort kort langt

2- og 3-cifrede sendere

Tryk kort på første (og anden) **taltast**. Hold den sidste **taltast** nede i længere tid: Der skiftes senderen med det samme, eller tryk kort på alle **taltaster**, der skiftes senderen 2 sekunder efter at det sidste ciffer er indtastet.



alle kort

4-cifrede sendere

Tryk kort på alle fire **taltaster**. Der skiftes senderen med det samme.

Vælg sender via senderlisten



I I normal tv-funktion, uden yderligere visninger:

OK Åbn senderliste.



▲ ▼ Marker sender.

OK Den markerede sender åbnes.

Skift kanalliste



I I normal tv-funktion, uden yderligere visninger:

OK Åbn senderliste.



MENU: Åbn menupunkter.



▲ ▼ Markér Kanallistevalg.

OK Aktivér.

▲ ▼ Markér den ønskede kanalliste.

OK Aktivér.

Kanallisten ændres svarende til valget.



BACK: i længere tid: Luk visningerne.

Forklaringer af senderlisterne:

I Antallet af mulige senderlister og deres betegnelser afhænger af de tilgængelige kilder (antenne, modtageretværk osv.).

- | | |
|-----------------|--|
| ASTRA LCN | Der vises kun sendere fra den valgte kilde/modtageretværket på senderlisten. |
| Analog | |
| DVB-C | |
| DVB-T | |
| AV listen | Der vises kun AV-indgange på senderlisten. |
| Personlig liste | Der vises kun sendere fra den valgte personlige liste på senderlisten. Listens navn kan ændres. |
| Håndter lister | Hent menuen til behandling af senderlisten (Systemindstillinger → Stationer → Stationsliste, TV). |

¹ Tilgængelighed er forskellig alt efter apparatur (se online betjeningsvejningen, kapitlet Tekniske data).

Loewe TV
Basic Guide
TV
Sender

Vælg senderen via den udvidede senderliste

I I normal tv-funktion, uden yderligere visninger:



OK tryk længe: Åbn den udvidede senderliste.

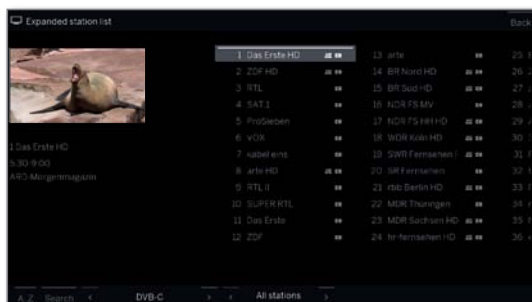

▲▼◀▶ Marker sender.
OK Den markerede sender åbnes.

Eller:



Ved numerisk sortering: Indtast senderens nummer. Markeringen springer til den valgte sender.



OK Den markerede sender åbnes.



Ved alfabetisk sortering: Angiv begyndelsesbogstavet. Den første sender med det angivne bogstav markeres.



▲▼◀▶ Marker station.
OK Den markerede sender åbnes.

Filter- og sorteringsmuligheder for den udvidede senderliste

Via betjeningselementerne i bundlinjen på den udvidede senderliste kan du filtrere og sortere senderlisten ud fra forskellige valgmuligheder.



MENU: Skift mellem liste og sidefod.

0..9 Numerisk sortering af senderlisten.

A..Z Alfabetisk sortering af senderlisten.

Søgning Her kan du søge målrettet efter sendere. Indtastningen af sendernavnet finder sted via skærmtastaturet. Indtastningen er beskrevet under **Generelt om betjeningen**.

Senderliste Vælg listen med de kanaler, der skal vises i den udvidede kanalliste (f.eks. Analog, DVB-C, DVB-T, ASTRA LCN, en personlig senderliste, AV listen).

Alle programmer Her kan du filtrere kanallistens omfang ud fra forskellige kriterier. Skal der vises **Alle programmer**, kun **HD**-kanaler, kanaler, der er **Spærret** eller **Kodet** hhv. **ikke kodet**, kanaler, der er **CI+ beskyttet**.

Vælg sender via personlige lister

Du kan gemme dine foretrukne sendere i personlige lister (f.eks. for flere brugere). Hver personlig liste kan indeholde op til 99 sendere.

I Personlig liste tilgængelig (oprettelse af en ny personlig liste via **Håndter liste** → **Ny pers. liste**).

I I normal tv-funktion, uden yderligere visninger:



OK Åbn senderlisten.



MENU: Åbn menupunkter.



▲▼ Markér Kanallistevalg.

OK Aktivér.

▲▼ Markér den ønskede personlige liste.

OK Aktivér. Kanallisten ændres svarende til valget.



BACK: i længere tid: Luk visningerne.



OK Kald den personlige kanalliste frem.

▲▼ Markér kanalen.

OK Den markerede kanal kaldes frem.

Forklaring til symboler bag sendernavnene:



Spærret sender.



HDTV sender.



Digital DVB-T-sender (terrestrisk via antenne).



Digital DVB-C-sender (via kabel).



Digital DVB-S-sender (via satellit).



Kodet sender.

Forløb

I forløbet gennem de seneste valgte kanaler.

I I normal tv-funktion, uden yderligere anvisninger:



Gul funktionstast: Åbn forløb.



▲▼ Vælg post.

OK åbn.

Statusdisplay/Info-tast

i I normal tv-funktion, uden yderligere visninger:



INFO: Vis statusangivelse.

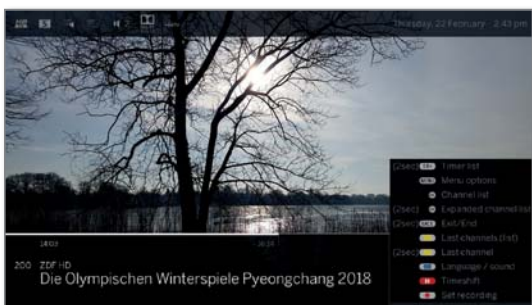

Øverst til venstre ses i det markerede felt senderens nummer og navn, sendetiden og (hvis den er tilgængelig) den igangværende udsendelses titel.

Bjælken (hvis tilgængelig) angiver forløbet af den aktuelle udsendelse. Hvis der er informationer til rådighed til den igangværende udsendelse, kan du få dem vist ved at trykke en gang til på **INFO-tasten**.

Det øverste felt viser tilgængeligheden af yderligere supplerende oplysninger, angivet ved symboler.

Nederst til højre vises et vindue med forklaring til tastefunktionerne. Automatisk visning af tasteforklaringer med statusindikatoren kan fravælges via **Systemindstillinger** → **Betjening** → **flere ...** → **Skærmmenuer** → **Tasteforklaring**.

Hvis du trykker længe på **INFO-tasten**, kan tasteforklaringen vises uafhængigt af statusindikatoren (se også kapitlet **Skærmmenuer**, afsnittet **Tasteforklaring**).

Statusangivelsen vises automatisk ved hvert programskift.

Efter visningsvarighedens forløb bliver statusangivelsen automatisk udblændt.

Hvis du vil skjule statusangivelsen manuelt før visningsvarighedens forløb, kan du gøre det med **BACK-tasten**.

Forklaringer til symboler i statusangivelsen:

Almene symboler:

- Sprog-/lydudvalg tilgængeligt.
- Undertekster tilgængelige.
- Valg af kanal for multikanaludbydere.
- HbbTV tilgængelig på denne sender.

Almene symboler (fortsat):

- Digital DVB-T-sender (terrestrisk via antenne).
- Digital DVB-C-sender (via kabel).
- Digital DVB-S-sender (via satellit).
- Krypterede kanaler.
- Udsendelse i 3D¹.
- Udsendelse i HDTV.
- Sendung in UHD¹.
- Udsendelse i HLG¹.
- Udsendelse i HDR 10¹.
- Udsendelse i Dolby Vision¹.

Overført lydsignal:

- Mono!** Mono-lydoverførsel analog.
- 2-sproget** Dobbelt overførsel (Lyd1/Lyd2) analog.
- 1+1** Dobbeltlyds- overførsel (lyd1/lyd2) digital.
- Stereo-lydoverførsel digital (PCM).
- Dolby Audio®-lydoverførsel.
- MPEG:** MPEG-lydoverførsel.

Valgt lyttetilstand¹:

- 1** Gengivelse af centerlyd eller mono (venstre/højre).
 - 2** Gengivelse af frontlyden (L/R stereo).
 - 3** Gengivelse af front- og centerlyd.
 - 4** Gengivelse af front- og surroundlyd.
 - 5** Gengivelse af front-, surround- og centerlyd.
 - Soundprojektor** Afspilning af lyden via en sound-projektor
 - Eksterne højttalere** Afspilning af lyden via højttalere, som er tilsluttet en ekstern højttaler
- i** Viser antallet af højttalere i parenteser, bliver lyden fra de manglende højttalere (virtuelt) overført til de eksisterende højttalere. For virtuel visning i lyttetilstand **(4)** og **(5)** aktiveres Dolby Virtual Speaker (VS), der er udviklet af Dolby. Man kan her vælge mellem Dolby Virtual og Cinema-Surround². I lyttetilstand **(3)** bliver Loewes egne indstillinger anvendt i den virtuelle visning.

¹ Tilgængelighed er forskellig alt efter apparatur (se online betjeningsvejningen, kapitlet Tekniske data).

² Kun til rådighed på apparattype Loewe bild 9, Loewe bild 7, Loewe bild 5 oled og Loewe bild 4.

Menupunkter

Menupunkterne har forskellige valg- og indstillingsmuligheder. Alt efter apparatur og TV-apparatets specifikationer (elektrisk drejefod, indbygget harddisk hhv. tilsluttet USB-drev, Feature drev, mm.) og anvendelser (TV-funktion, EPG, teletekst, apper, mediaafspiller, mm.) er forskellige menupunkter aktive.

I det følgende bliver de enkelte menupunkter i TV-funktionen for den aktuelle kanal og den valgte kanalliste kort gennemgået.

Menupunkter for den aktuelle kanal:



MENU: Menupunkter åbn.



▲ ▼ Vælg menupunkter, **OK** åbn.

Menupunkter i menupunkter for den aktuelle kanal:

Valg af stationsliste	Skift af stationsoversigt.
Optagelse	Her kan du hente en optagelsesdialog.
Detaljeret info	Hent yderligere info om den aktuelle udsendelse.
Favorit	Gem den aktuelle station som favorit.
Multiroom-afspilning	Denne funktion sikrer dig synkron gengivelse på flere Loewe tv-apparater, der understøtter denne funktion.
Sprog/lyd	Vælg andre sprog og lydformater (hvis relevant).
Under-tekster	Få vist undertekster (hvis relevant).
Billede	Foretag ofte benyttede billedindstillinger.
Lyd	Foretag alle tilgængelige lydindstillinger.
Hovedtlf.-lydstyrke	Her kan du indstille lydstyrken i hovedtelefoner uafhængigt af lydstyrken på TV-apparatets højttalere.
Billede fra	Her kan du slukke for skærmen. Med navigationstasterne på fjernbetjeningen kan du tænde for skærmen igen.
Gem station	Her kan du gemme den aktuelle station i en oversigt, der vælges i næste trin.
Udvidet senderliste	Her kan hele stationsoversigten åbnes, så den udfylder hele skærbilledet. Du kan foretage filtrering efter forskellige kriterier.
Yderligere indstillinger	Her kan du hente systemindstillingerne.

Menupunkter for den valgte kanalliste:



OK Kanalliste åbn.



MENU: Menupunkter åbn.



▲ ▼ Vælg menupunkter, **OK** åbn.

Menupunkter i menupunkter for den aktuelle kanalliste:

Kanalliste-udvalg	Skift stationsoversigt.
Optagelse	Her kan du hente en optagelsesdialog.
Detaljeret information	Hent yderligere information om den aktuelle udsendelse.
Favorit	Gem den aktuelle station som favorit.
Multiroom-afspilning	Denne funktion sikrer dig synkron gengivelse på flere Loewe tv-apparater, der understøtter denne funktion.
Sprog/Lyd	Vælg andre sprog og lydformater (hvis relevant).
Under-tekster	Få vist undertekster (hvis relevant).
Billede	Foretag ofte benyttede billedindstillinger.
Lyd	Foretag alle tilgængelige lydindstillinger.
Hoved-telefon-lydstyrke	Her kan du indstille lydstyrken i hovedtelefoner uafhængigt af lydstyrken på TV-apparatets højttalere.
Billede fra	Her kan du slukke for skærmen. Med navigationstasterne på fjernbetjeningen kan du tænde for skærmen igen.
Foretag ændringer i kanallisten	Her kan du foretage ændringer i kanallisten (f.eks. tilføje en kanal, sorter kanaler anderledes, fjerne en kanal).
Gem kanal	Her kan du gemme den aktuelle kanal i en oversigt, der vælges i næste trin.
Udvidet kanalliste	Her kan hele kanallisten åbnes, så den udfylder hele skærbilledet. Du kan foretage filtrering efter forskellige kriterier.
Sortering	Her kan du sortere kanallisten alfabetisk eller numerisk.
Yderligere indstillinger	Her kan du hente systemindstillingerne.

Elektronisk programguide – EPG

EPG står for Electronic Programme Guide og leverer programoplysninger til dig på skærmen. Med dette system kan du bladre som i et ugeblad og læse det aktuelle program. Desuden kan du sortere udsendelserne efter bestemte emner, markere udsendelser og programmere optagelser.

Starte og afslutte EPG

EPG

EPG: Slå EPG til/fra.

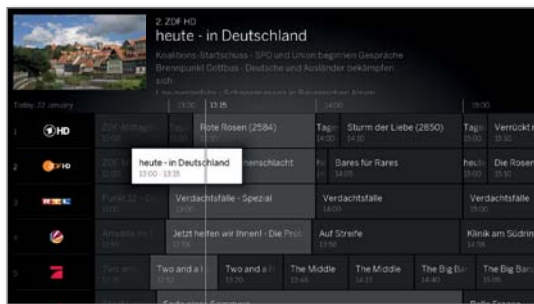

i EPG er kun til rådighed for DVB-sendere.

i Afhængigt af det antal sendere, der er valgt til EPG, kan der gå et stykke tid, før programinformationen vises.

I den venstre spalte er der en liste over kanaler fra den valgte kilde/kanalliste (f.eks. DVB-S, DVB-C, personlige lister, mm.).

Højre side viser programoversigten. De programmer, der vises i øjeblikket er fremhævet med en lysere farve. En hvid vertikal linje markerer det aktuelle tidspunkt i de aktive udsendelser.

Det hvide felt markerer den valgte udsendelse, hvis information vises foroven.

I det øverste venstre hjørne vises et live-billede af den aktuelt valgte kanal. Hvis du bruger Premium EPG vises vinduet med live-billedet i højre side.

EPG-betjening



P+ / P- Bladring i senderlisten side for side.



▼ ▲ Bladring i senderlisten.

◀ ▶ Bladring i udsendelserne.

OK kort: (den markerede udsendelse vises i øjeblikket): EPG lukkes, og udsendelsen åbnes.

kort: (den markerede udsendelse er endnu ikke startet): Vis detaljerede oplysninger om den valgte udsendelse.

langt: Skift forhåndsvisning til den markerede udsendelses kanal.



▶▶ ◀◀ kort: En skærmbredde frem/tilbage

▶▶ ◀◀ langt: 24 timer frem/tilbage

INFO

INFO: kort: Vis detaljerede oplysninger om den valgte udsendelse (se højre kolonne).

langt: Vis tastforklaringer.



REC: Programmer optagelse af den markerede udsendelse.

Tilpasning af EPG-oversigten

i Åbn EPG.

MENU

MENU: Menupunkter åbn.



◀ ▶ Vælg dag eller område.

OK Vælg forudindstillinger.

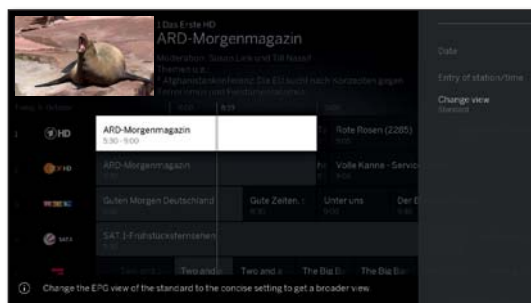

Eller:

PIP

PIP: Omskift EPG-visning.

Hente yderligere informationer om udsendelserne

i Åbn EPG.

INFO

INFO: Vis detaljeret informationen.



Hvis der findes flere oplysninger om den valgte udsendelse, vises de her.

I menupunkter findes yderligere optioner for den viste udsendelse.

▶ Skift til menupunkter. Eller:



MENU

MENU: Skift mellem detaljeret info og menupunkter.



▼ ▲ Menupunkter åbn.

OK Aktivér. Eller:

BACK

BACK: Forlad detaljeret info og gå tilbage til EPG.

Menupunkter i EPG-menupunkter:

Optagelse Programmér optagelse af valgt udsendelse.

Se/Timer Den valgte TV-udsendelse:
Visning **Se** ved udsendelse, der vises nu.

Timer Visning ved udsendelser, der ikke er begyndt endnu.

Sidste udsendelse Hent informationer om forrige udsendelse.

Næste udsendelse Hent informationer om næste udsendelse.

Timer Kald af timer-liste til programmering af yderligere optagelser.

Fortsættes på næste side →

Forudindstilling af udsendelsen via EPG

En udsendelse, der endnu ikke er begyndt, kan du gemme i hukommelsen. Tv'et spørger ved formærkede udsendelser ved starten af udsendelsen, om der skal skiftes til denne udsendelse hhv. skifter til standby-modus, hvis dette er indstillet **Systemindstillinger** under **Betjening** → **EPG**.

i Åbn EPG.



◀ ▶ ◂ ▸ ▲ ▼ Vælg udsendelse, der skal gemmes.
OK Vis detaljeret information.

◀ ▶ ◂ ▸ ▲ ▼ Vælg **Gem i hukommelse**,
OK Gem udsendelse i hukommelsen.

Bag udsendelsens titel sættes i EPG et formærknings-symbol .

i Ved en softwareopdatering kan det i visse tilfælde ske, at timerposter og lagringer af udsendelser bliver slettet. Kontroller derfor timerlisten efter softwareopdateringen.

Optag udsendelse via EPG

i Åbn EPG.



◀ ▶ ◂ ▸ ▲ ▼ Vælg udsendelse, der skal optages.

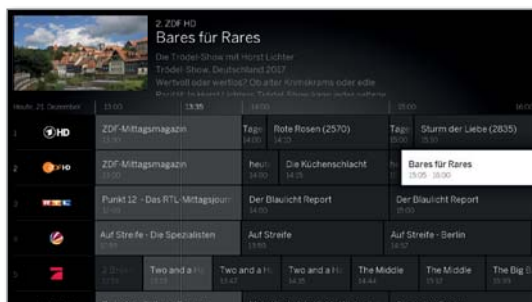

REC: Programmer optagelse.

Tilpas eventuelt timer-data (f.eks. mappe, start, slut, optagelsestype).

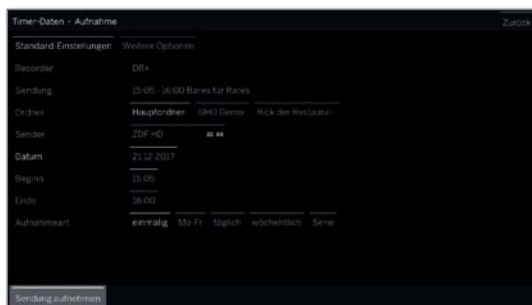

◀ ▶ ◂ ▸ ▲ ▼ Vælg **Optag udsendelse**,
OK vælg.

Ved udsendelser, der vises nu, starter optagelsen med det samme.

Ved udsendelser, der endnu ikke er begyndt, bliver der tilføjet en Timer-optagelse i Timerlisten.

Bag udsendelsens titel sættes i EPG et optagelses-symbol .

Aktiver Premium EPG-services

Sammen med Loewe appen er der mulighed for at få endnu en tillægs-service, der leverer en forhåndsvisning af den pågældende udsendelse fra Gracenote databasen.

Forudsætningen herfor er en aktuell version af Loewe appen på en smart-enhed på det samme netværk som dit TV-apparat. Fjernsynet skal desuden være koblet op til internettet.

Ved sammenkoblingen mellem appen og fjernsynet viser dit apparatur, at Premium EPG-services er tilgængelige. Bekræft aktiveringen på skærm-dialogen. Næste gang EPG-funktionen vises, er de nye forhåndsvisninger tilgængelige - afhængig af den pågældende kanal.



Tillægsfunktionen kan til enhver tid de-aktiveres. Under **Systemindstillinger** → **Betjening** → **EPG** → **Yderligere oplysninger** vælger du **nej**.

Tekst-tv

Tv'et understøtter både betjeningssystemet TOP-Text og FLOF. Der gemmes op til 2000 sider for at muliggøre hurtig adgang.

Starte og afslutte tekst-tv



TEXT: Åbn tekst-tv.

TEXT-tastens funktion kan indstilles under **Systemindstillinger** → **Betjening** → **flere ...** → **HbbTV** → **TEXT-tastens funktion**.

Fabriksindstillingen er **standard tekst-tv først**.



TEXT: Skift mellem standard-tekst-tv og MediaText.

Hvis der ikke er MediaText til rådighed → Sluk tekst-tv. Alternativt:



Et tryk på **BACK-tasten** afslutter tekst-tv.

Tastefunktioner ved standard-tekst-tv-funktion



Tryk længe på **INFO:** Vis tastforklaringer.



INFO hhv. **BACK:** Skjul tasteforklaringer.



0-9: Indtast sidetal direkte.



0 AV: Hold automatisk skiftende sider.



9: Forstør side (tryk flere gange).

Sidevalg med farvetasterne



Rød tast: En side tilbage hhv. tilbage til den forrige side (afhænger af tekst-tv-udbyderen).

Grøn taste: En side frem.

Gul tast: Til næste emne.

Blå tast: Til næste emneområde.

De farvede bjælker (ved TOP) hhv. den farvede skrift (ved FLOF) i forrige linje viser, med hvilke farvetaster du kan bladere til hvilke temaområder og temaer.

Sidevalg med P+/P-



P+ åbn næste tekst-tv-side.

P- åbn forrige tekst-tv-side.

Yderligere muligheder for valg af side



1. mulighed:

INFO: Åbn **oversigtside 100**.



2. mulighed:

Indtast sidetal direkte.

3. mulighed:

☑ Siden har et 3-cifret sidenummer.

▼ ▲ Marker det ønskede sidetal.



OK Åbn siden.

4. mulighed:

☑ Siden består af flere undersider, hvilket kan ses på ikonet ↻ og pilene på den nederste linje.

▼ ▲ Skift til den nederste linje.

◀ ▶ Marker < eller >.

OK vælg forrige/næste underside.

☑ Antallet af aktuelle undersider vises mellem pilene.



Forklaring af symbolerne i bundlinjen i tekst-tv:

Symbol	Tast på fjernbetjeningen	Forklaring
<	-	Ved tekst-tv-sider med undersider: Vis forrige underside.
>	-	Ved tekst-tv-sider med undersider: Vis næste underside.
⏪	PIP	Skjul tv-billede (tekst-tv på fuld skærm).
⏩	PIP	Vis tv-billede (Split screen tekst-tv/ tv-billede).
☰	-	Aktiver Newsflash-tilstand.
📄	-	Vis skjulte oplysninger på tekst-tv-siden.
📄	-	Skjul skjulte oplysninger på tekst-tv-siden igen.
★	★	Tilføj den aktuelle tekst-tv-side til favoritterne i visningen Home .
⚙️	MENU	Menupunkter under teletekst-indstillinger.

HbbTV / MediaText

HbbTV¹ (Hybrid broadcast broadband television) tilbyder brugeren et omfattende udvalg af multimedia-indhold, f.eks. mediateker eller ekstra information til det igangværende program, såfremt dette tilbydes af den aktuelle sender (Tillægstjeneste).

MediaText tjener anvendelsen af den næste generation af tekst-tv/ videotekst på grundlag af HbbTV.

MediaText / HbbTV-tekst kan hentes fra en HbbTV-applikation eller startes direkte.

i Afhængigt af den valgte kanal kan tasterne på din fjernbetjening spærres af MediaText/HbbTV-tekst.

i For at kunne bruge HbbTV- / Media-tekst-tv skal tv-apparatet råde over en forbindelse til internettet. Til løbende hentning af videoer anbefales en forbindelse med mindst 6.000 kbit/s (DSL 6000 eller ækvivalent).

Hent HbbTV-applikation

Hvis en HbbTV-applikation er tilgængelig for den valgte sender efter programskifte, lades denne ved automatiske startforhold, og der vises et rødt tastesymbol. Ved manuelle startforhold lades applikationen først med et tryk på den røde tast. Startfunktionen kan indstilles under **Systemindstillinger** → **Betjening** → **flere...** → **HbbTV** → **Startforhold ved HbbTV-sendere**.

i HbbTV tilbydes af den valgte sender.

i Oprettet forbindelse til internettet.

i HbbTV-funktion er **til**.

    **Rød tast:** Vis/skjul HbbTV-applikation.



Udseende, tastefunktioner og tilgængelige funktioner for HbbTV-applikationer afhænger af udbyderen.

Under visse omstændigheder understøttes applikationernes optagelses- og formærkningsfunktioner muligvis ikke.

Loewe garanterer ikke for tilgængelighed, funktion og indhold for HbbTV-applikationer.

Skjul / luk HbbTV-applikation.

    **Rød Tast:** Skjul HbbTV-Applikationen.

 **BACK** langt tryk: Luk HbbTV-Applikationen.

Hent HbbTV-tekst direkte

i Afhængigt af programudbyderen kan det være umuligt at åbne MediaText direkte. MediaText skal så åbnes via HbbTV-applikationen.

i MediaText/HbbTV-tekst tilbydes af den valgte sender.

i Oprettet forbindelse til internettet.



TEXT: Åbn „Standard“ tekst-tv (se kapitlet **TV**, afsnittet **Tekst-tv**).

Et nyt tryk på **TEXT-tasten** åbner MediaText/HbbTV-Text.

i Funktionen for **TEXT-tasten** kan indstilles.



Navigation indenfor HbbTV-tekst og farvetasternes funktion kan variere efter udbyder.

Forlad HbbTV-Text



BACK langt tryk: Afslut HbbTV-Text.

HbbTV i DVB-radio-funktion

Forskellige DVB-radiokanaler tilbyder også HbbTV-tekst/medietekst. Betjeningen svarer til tv-tilstand.

¹ Afhængigt af de valgte indstillinger.

Billede i billede (Picture in Picture / PIP)

Samtidig gengivelse af to forskellige billeder kaldes for billede i billedefunktion.

Start og afslut PIP-funktion



PIP: Vis/skjul PIP-billede.



- i** Alt afhængig af kilde og billedmateriale kan PIP-funktionen være begrænset.
- i** Ved løbende optagelse er billedskift og senderudvalg begrænset.
- i** I PIP-driften er det generelt ikke muligt at anvende analoge kanaler og analoge kilder (AV, PC IN etc.) til hoved-/PIP-billede.

Vælg program til PIP-billede

- i** Hvis PIP-billedets rammefarve ikke er grøn, skal du trykke på den **grønne tast**.

Vælg kanalen på den normale måde (se også kapitlet **Tv**, afsnittet **Vælg station**).

Vælg program til hovedbillede

- i** Hvis PIP-billedets rammefarve ikke er hvid, skal du trykke på den **grønne tast**.

Vælg kanalen på den normale måde (se også kapitlet **Tv**, afsnittet **Vælg station**).

Farvetasternes funktion:

- i** Hvis PIP-billedets rammefarve ikke er grøn, skal du trykke på den **grønne tast**.

 **Gul tast:** Skifter indholdene fra TV-billede og PIP-billede.

Blå tast: Start/stop afspilning af sender i PIP-billede.

Ændring af placering for PIP-lille billede

- i** PIP-billedet vises.



◀ ▶ ▲ ▼ Forskyd PIP-billedet til et af billedhjørnerne.

PIP-indstillinger

PIP-billedets størrelse kan indstilles i **Systemindstillinger** under **Betjening** → **flere...** → **PIP**.

Tidsforskuet fjernsyn

En TV-udsendelse hhv. DVB-Radio-udsendelse, som du ser hhv. lytter til, bliver optaget i baggrunden i Timeshift-bufferen.

Du kan til enhver tid sætte udsendelsen på pause og afspille den på et senere tidspunkt (Timeshift-drift). Den maksimale tidsforskydning er tre timer.

Ved Timeshift-drift bliver udsendelsen **ikke** lagret permanent.

Når du skifter kanal, (skifter program) bliver den hidtidige optagelse kasseret. Timeshift-bufferen bliver tømt.

Hvis du ønsker at lagre optagelsen i længere tid, kan du bruge Arkiv-optagelse (se næste side).

Optagelsen i Timeshift-bufferen bliver startet automatisk i TV-apparater med indbygget harddisk¹.

I TV-apparater uden integreret harddisk starter optagelsen på det eksternt tilsluttede USB-drev først, når du trykker på pause-tasten.

i Optagelse fra analoge sendere er ikke muligt.

i Ved programmer fra sendere der arbejder med CI Plus-kodning, er den tidsforskuete funktion eventuel ikke mulig, eller kun mulig i begrænset omfang.

i En udsendelse, der er blevet set og afsluttet i Timeshift-bufferen kan du overtage i DR+ arkivet, hvis der i mellemtiden ikke er foretaget et kanalskift.

i Betjeningen af Timeshift-driften er den samme ved DVB-Radio udsendelser som ved TV-drift.

Afbrydelse (start tidsforskuet fjernsyn)



Tryk på **PAUSE-Tasten**.

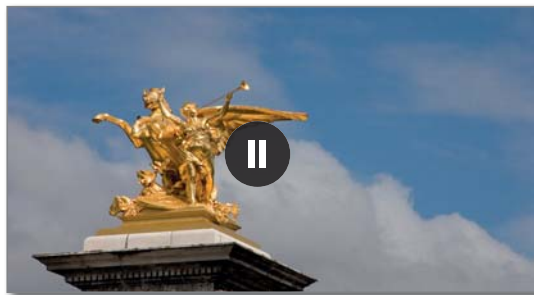

Pause-symbolet vises kort, og fjernsynsbilledet bliver til et stillbillede. Timeshift-drift starter.

Fortsæt (tidsforskuet fjernsyn)



Tryk på **PLAY-Tasten**.



Afspilnings-symbolet vises kort, og nu kan du se fjernsynsudsendelsen tidsforskuet fra det tidspunkt, hvor du trykkede på **PAUSE-Tasten**.

Timeshift-statusvisning

i I Timeshift-drift, uden andre visninger.



INFO: Vis Timeshift-Statusvisning.



I den nederste del kan du se kanalens nummer og navn, begyndelse, afslutning og den aktuelle udsendelses titel og titlen på den følgende udsendelse.

Den grå statuslinje angiver, hvor fyldt op Timeshift-bufferen er med den aktuelle udsendelse. Den hvide linje angiver den aktuelle position i Timeshift-bufferen hhv. hvor langt du er kommet i udsendelsen.

Tiden på linjen angiver hvor meget tid, der er tilbage af den aktuelle udsendelse.

Du kan finde flere oplysninger om betjeningen af tidsforskuet visning i kapitel **Kilder**, afsnit **Videoafspilning**.

Skift til livebillede (afslut tidsforskuet fjernsyn)



Tryk på **STOP-tasten**.

Udsendelsens live billede vises atter.

Skift til en anden station

Hvis du skifter til en anden kanal, vises følgende på skærmen: **Afslut tidsforskydning og skift**. Når du har bekræftet det, bliver den hidtidige tidsforskuete optagelse fjernet (Timeshift-bufferen bliver tømt).

Optagelsen i Timeshift-bufferen bliver ved TV-apparater med integreret harddisk¹ automatisk genstartet, efter du har skiftet kanal.

Ved TV-apparater uden integreret harddisk starter optagelsen på det eksternt tilsluttede USB-drev, efter du har skiftet kanal, ikke før du har trykket på Pause-tasten.

Ved skift mellem krypteret og ikke-krypteret indhold på den samme kanal tømmes Timeshift-bufferen også.

Tidsforskuet fjernsyn afbrydes i den forbindelse, og udsendelsens livebillede vises.

For en sikkerheds skyld kan du på kanaler med varierende kryptering starte en arkivoptagelse i forbindelse med interessante programmer.

Sæt Bogmærke

Du kan indstille manuelle bogmærker i tidsforskuet drift. Der vil blive den tidsforskuete optagelse konverteret til en arkivoptagelse.



Langt tryk på **PLAY-Tasten**: Sæt Bogmærke.

¹ Tilgængelighed er forskellig alt efter apparatur (se online betjeningsvejningen, kapitlet Tekniske data).

Arkivoptagelse

Udsendelser, som du lagrer permanent, eller som du ønsker at se på et senere tidspunkt, optages på den digitale optager-Arkiv (DR+ Arkiv).

Ved TV-apparater med integreret¹ harddisk sker dette på den interne harddisk; ved TV-apparater uden integreret harddisk sker det på et eksternt tilsluttet USB-drev.

En optagelse kan ske manuelt (straksoptagelse/direkte optagelse) eller som timeroptagelse. Indtastningen af timerdata kan også foretages manuelt eller bekvemt via f.eks. EPG.

Når der er EPG- eller tekst-tv-data til rådighed, gemmer Digital Recorder titel og ekstrainformation til hver udsendelse i arkivet.

Hvis der overføres tilføjende sprog ved DVB-udsendelser, optages disse ligeledes. DVB-undertekster kan også optages.

Mens du optager en udsendelse til arkivet, kan du se en anden udsendelse eller afspille en allerede optaget udsendelse fra arkivet. Du kan dog også afspille den udsendelse, som du er i gang med at optage, tidsforskudt.

Ved Multi-Recording¹ kan der optages to programmer samtidig (se næste side).

Under arkivoptagelse bliver bjælken for optagelsesstatus rød.

- i** Optagelse fra analoge sendere er ikke muligt.
- i** Optagelser af CI Plus-kodede programmer (f.eks. RTL HD, Sat 1 HD, Pro7 HD osv.) er eventuelt ikke muligt eller kun muligt i begrænset omfang.
- i** For at udnytte DR+ funktionerne fuldt ud, skal de to antenneledninger ANT-SAT 1 und ANT-SAT 2¹ være tilsluttet, eller hvis du har et DiSEqC-unikabel-anlæg, skal det være konfigureret til 2 kanaler.

Straksoptagelse (One Touch Recording) / Direkte optagelse

- i** Når udsendelsen ses fra starten af, gemmes den fra starten i DR+ arkivet. Ellers begynder optagelsen på det sted, hvorfra udsendelsen blev vist.

Straks-optagelse: Optagelsen bliver startet med det samme ved et tryk på tasten.

-  Tryk længe på **RECORD-tasten**: Den aktuelle udsendelse optages med det samme.

Direkte optagelse: Timerdata bliver vist. Disse kan ved behov tilpasses og optagelsen efterfølgende startes.

-  Tryk på **RECORD-tasten**.
Tilpas eventuelt timer-data (f.eks. mappe, start, slut, optagelsestype).

-  ◀ ▶ ◂ ▸ Vælg **Optag udsendelse**.
OK übernehmen.



Se andre programmer under arkivoptagelse

Når du har startet optagelsen, kan du skifte til et andet program.

- i** Den anden sender kan også vises tidsforskudt under en igangværende optagelse (Timeshift ved igangværende arkivoptagelse).
- i** Ved TV-apparater uden Dual Channel¹ kan man kun skifte kanal, hvis den anden kanal er på den samme transponder, som den udsendelse, der optages.



Se en anden udsendelse fra arkivet under arkivoptagelse

Når du har startet optagelsen, kan du se en anden allerede optaget udsendelse.

-  Åbd **DR+ arkiv**.
 -  ◂ ▸ Marker den optagede udsendelse.
OK Se udsendelse.
- Optagelsen fortsættes i baggrunden.

Tidsforskudt fjernsyn under arkivoptagelse

Under en igangværende arkivoptagelse er det muligt både at se den udsendelse, der netop er blevet optaget i arkivet samt en udsendelse fra en anden sender, tidsforskudt.

-  **PAUSE-tast**: Skift til stillbillede.
Optagelsen fortsætter derved i baggrunden.
-  **PLAY-tast**: **Fortsæt** afspilning.
Arkiv-optagelsen vises nu tidsforskudt.
-  **INFO**: Vis Timeshift-Statusvisning.

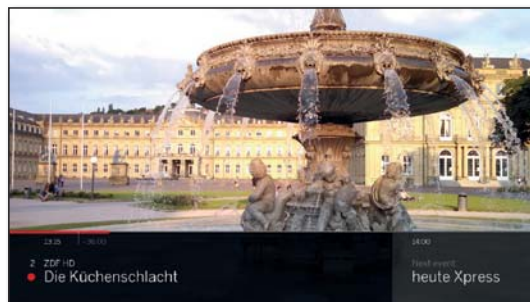

Du kan finde flere oplysninger om betjeningen af tidsforskudt visning i kapitlet **Kilder**, afsnittet **Videoafspilning**.

-  **STOP-tast**: Afslut tidsforskydning og gå tilbage til livebilledet for den aktuelle arkivoptagelse.

Slukke for tv-apparatet mens en optagelse er i gang

Under en optagelse kan De slukke tv-apparatet og stille det på standby. Optagelsen fortsættes i standby.

- i** Det er vigtigt **ikke** at slukke tv-apparatet på stikkontakten **eller** at trække stikket ud af stikkontakten, da optagelsen ellers vil blive mistet!

¹ Tilgængelighed er forskellig alt efter apparatur (se online betjeningsvejningen, kapitlet Tekniske data).

Afslutte optagelse før tid

De kan afslutte en igangværende arkivoptagelse.



Tryk på **STOP-tasten**.

I øverste højre hjørne vises en skærmeddelelse.



OK Afslut optagelse.

Optagelsen afsluttes. Den hidtil optagede del af udsendelsen er gemt på harddisken og kan afspilles via DR+ arkivet.

i Hvis der er to aktive arkivoptagelser (Multi Recording), afsluttes den først startede optagelse.

i Du kan også afslutte en igangværende optagelse ved at slette den pågældende post i timeroversigten (se kapitlet **Optagelser**, afsnittet **Timer**).

Multi-Recording¹

Med funktionen Multi-Recording kan du optage to programmer samtidig og samtidig se et tredje.

Generelt gælder: Enhver optagelse, enhver valgt kanal kræver en transponderstream. På Dual Channel-apparater står der to separate streams til rådighed.

Det ideelle scenarie er optagelse af to kanaler, som deler en transponder, så det er muligt at se et vilkårligt tredje program.

Ved samtidig optagelse af to programmer, der er placeret på forskellige transpondere, kan der for det tredje program kun vælges kanaler, der er placeret på en af de to allerede anvendte transpondere. Alle kanaler, der ligger på andre transpondere, vises mørkegrå på kanallisten og kan ikke vælges.

i For at udnytte det fulde omfang af multi-optagelser, skal der ved brug af DVB-S være tilsluttet to antenneledninger, eller med et DiSEqC kabelformsystem skal to kanaler være indstillet.

i Optagelse fra analoge sendere er ikke muligt.

i Optagelser af CI Plus-kodede programmer (f.eks. RTL HD, Sat 1 HD, Pro7 HD osv.) er eventuelt ikke muligt eller kun muligt i begrænset omfang. For at udnytte det fulde omfang af multi-optagelser, skal der anvendes to CA-moduler.

i De eksempler på kanalkombinationer, som vises i den følgende tabel, gælder kun for DVB-S. For DVB-T eller DVB-C kan der gælde andre kombinationer.

Hvilken kanal/optagelseskombination der kan anvendes, afhænger af den relevante kanalgruppe/transpondergruppe. Du kan få oplysninger om tilknytningen hos din netudbyder eller hos den relevante broadcaster.

Eksempler på DVB-S optagelseskombinationer:

Kanalkombination:	Muligt:	Info
Sat 1 optages Pro 7 optages En vilkårlig kanal ses	Ja	Transponder 1: Sat 1, Pro 7 Transponder 2: ledig til valg af en vilkårlig kanal
Sat 1 optages RTL optages En vilkårlig kanal ses	Nej	Transponder 1: Sat 1 Transponder 2: RTL Der kan ikke vælges en vilkårlig kanal, men kun en kanal, der er placeret på en af de anvendte transpondere, f.eks. Vox, Pro7, RTL2.
ARD HD optages ZDF HD optages arte HD ses	Ja	Transponder 1: ARD, arte HD Transponder 2: ZDF HD
RTL optages RTL II optages ARD HD ses	Ja	Transponder 1: RTL, RTL2 Transponder 2: ARD HD
RTL optages ARD HD optages ZDF HD ses	Nej	Transponder 1: RTL Transponder 2: ARD HD ZDF HD er placeret på en anden transponder og kan derfor ikke vises.

¹ Tilgængelighed er forskellig alt efter apparatur (se online betjeningsvejningen, kapitlet Tekniske data).

DR+ arkiv

Via DR+ arkivet kan du åbne dine optagede TV/Radio-udsendelser og starte afspilningen. I DR+ arkivet kan du oprette dine egne mapper og sortere dine optagelser tilsvarende.

Åbn DR+ arkiv

DR+

Åbn DR+ arkiv.

Hvis der findes et DR + arkiv på et tilsluttet opbevaringsmedium eller den indbyggede harddisk, vises den.



◀ ▶ ◂ ◃ Hvis flere arkiver er tilgængelige, skal du vælge det ønskede DR + arkiv.

OK vis arkivposter.

I titelbjælken vises navnet på arkivet eller lagermediet samt den ledige resterende kapacitet på lagermediet.

Den aktuelt markerede arkivpost er kendetegnet med en hvid udvalgsramme.

Tilgængelige mapper er markeret med et mappe-symbol.



PIP

PIP: Omskift DR+ arkivvisning mellem normal visning og komprimeret visning.

Statuslinjen under titelbilledet (Standardvisning) hhv. det samlede arkiv (komprimeret visning) viser, om den lagrede udsendelse er blevet set.



Afspilning fra DR+ arkivet



◀ ▶ ◂ ◃ Vælg den ønskede arkivpost (udsendelse eller mappe).

Hvis der er valgt en mappe:

OK Åbn mappen.

◀ ▶ ◂ ◃ vælg den ønskede udsendelse i mappen.

OK Start hhv. fortsæt afspilningen af den valgte udsendelse.

Du kan finde flere oplysninger i kapitlet **Kilder**, afsnittet **Videoafspilning**.



Under afspilningen:

P+ åbn den næste udsendelse.

P- åbn den forrige udsendelse.

i Mapper springes over i dette tilfælde.

DR+ arkiv-menupunkter

i De tilgængelige menupunkter i funktionslisten afhænger af den valgte arkivpost (udsendelse eller mappe).



◀ ▶ ◂ ◃ En arkivpost blev valgt.

MENU

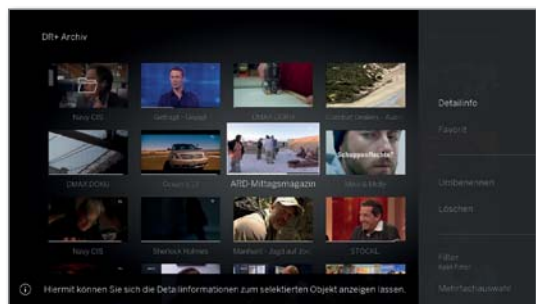

MENU: Menupunkter åbn.



▼ ▲ Vælg den ønskede funktion, **OK** bekræft valget.

Loewe TV
Basic Guide
Optagelser
Digital-Recorder

Forklaring til DR+ Arkiv Menupunkterne:

Detaljeret info	Vis detaljerede oplysninger om den markerede arkivpost.
Favorit	Tilføj arkivposten til Home -favoritterne. Du kan finde flere oplysninger i kapitel Visningen Home .
Multiroom-afspilning	Denne funktion sikrer dig synkron gengivelse på flere Loewe tv-apparater, der understøtter denne funktion.
Omdøb	Rediger optagelsens hhv. mappens titel.
Slet	Slet arkivposten fra harddisken, og frigør lagerplads.
Filter	Vælg det ønskede filter (audio eller video) og skjul dermed de andre filer. i Filtret bliver automatisk nulstillet, når du forlader arkivet.
Flere valg	Marker flere arkivposter (se højre spalte).
Forsinkelse intern	Med denne funktion kan du flytte optagelser i DR+ arkivet til en mappe og oprette nye mapper.
Kopiering/forsinkelse ekstern	Kopier/flyt arkivposter til et eksternt tilsluttet USB-lagermedie eller til harddisken i kompatiblen Loewe tv-apparater i hjemmenetværket. i Hvis der ikke findes noget destinationsmedium, er menupunktet mørkegråt.
Eksporter	Du kan flytte til eksport, arkivindførsler på eksternt tilsluttede USB-lagringsmedier. Derefter kan du uden problemer se lagrede udsendelser på en anden afspilningsenhed.
Slettebeskyttelse	Indstil eller fjern beskyttelse mod automatisk sletning med sletningsstyringen. Symbol til indstillet slette beskyttelse:  i Menupunktet vises kun, hvis dit TV-apparat har en intern harddisk. ¹
Børnesikring	Beskyt en optaget udsendelse mod uautoriseret afspilning med en firecifret PIN-kode. Symbol til indstillet børnesikring:  i Menupunktet vises kun, hvis der på forhånd er oprettet en PIN-kode.
Sortering	Sorter arkivposterne efter bestemte kriterier, f.eks. stigende A-Z eller faldende Z-A eller efter optagelsesdato (nyeste poster først).
Ændring af visning	Skift DR+ arkivvisning mellem standard og komprimeret.

Multivalg

Multivalg gør det muligt at markere flere arkivposter og derefter udføre en ønsket handling via menupunkter (f.eks. eksporter, slet).

i DR+ arkivet er åbnet, multivalg blev valgt på DR+ arkiv-menupunkter.



◀ ▶ ▾ ▹ Vælg arkivpost.

OK Bekræft valget (arkivposten bliver blå).

Gentag dette så mange gange, som du ønsker.

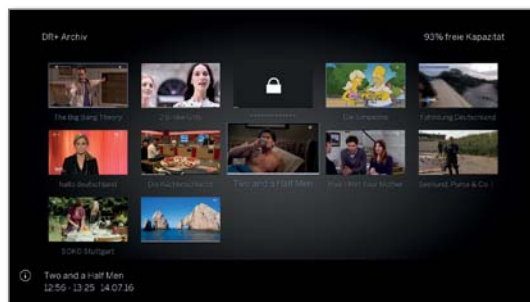

MENU: Menupunkter åbn.



◀ ▶ Vælg den ønskede funktion (f.eks. slet).

OK Bekræft valget.

De markerede poster slettes.

Mapper i DR+ arkivet

I DR+ arkivet kan du bruge funktionen **Flyt internt** til at oprette nye mapper.

Til denne mappe kan du flytte eksisterende arkivposter, eller du kan foretage en ny optagelse direkte til den.

For at gøre det skal du blot vælge den ønskede mappe i optagelsesstyringen (Timer-data).

Du kan selv vælge den nye mappes navn. DR+ arkivets hovedmappe har det faste navn **Hovedmappe**.

i Det er ikke muligt at indlejre flere mapper inden i hinanden.

Slette optagelse fra arkivet

i Den ønskede post er valgt i DR+ arkivet.



STOP-tasten: Åbn sletningsdialogboksen.



OK Bekræft sletningen. DR+ arkivet vises igen.

¹ Tilgængelighed er forskellig alt efter apparatur (se online betjeningsvejning, kapitlet Tekniske data).

DR+ Streaming

Med DR+ streamingfunktionen kan du via dit hjemmenetværk se film fra DR+ arkiver på andre Loewe-fjernsyn, der er opsat hertil, hvis de stiller deres DR+ arkiv til rådighed.

Du kan også indstille dit eget tv-apparats DR+ arkiv til at stå til rådighed for tilsvarende indstillede tv-apparater og UPnP-klienter, som dermed kan få adgang til det via hjemmenetværket.

i For at du kan bruge DR+ streaming, kræves der mindst to Loewe tv-apparater, hvoraf mindst et tv skal have en integreret harddisk (med chassis SL1xx, SL2xx, SL3xx, SL4xx som DR+ streamingserver).

Tv-apparaterne skal være forbundet med hinanden via et netværk (trådløst via WLAN eller kabelbaseret via Ethernet, PowerLine).

i Arkivoptagelser kan kun stilles til rådighed hhv. deles på netværket fra tv-apparater **med** integreret harddisk (DR+).

På disse tv-apparater, der skal fungere som DR+ Streaming Server, skal DR+ arkivet deles med andre enheder:

Systemindstillinger → Betjening → flere ... → DR+ → DR+ Streaming → Del DR+ arkiv med andre apparater → ja.

i Arkivposter, der deles på netværket, kan **afspilles** på alle tv-apparater med chassis SL1xx, SL2xx, SL3xx, SL4xx og chassis MB180.

På disse tv-apparater, der skal fungere som DR+ Streaming Client, skal adgang til andre DR+ arkiver være aktiveret:

Systemindstillinger → Betjening → flere ... → DR+ → DR+ Streaming → Brug også andre arkiver → ja.

i Funktioner, der kræver skriveadgang til en delende enhed, er ikke tilgængelige ved afspilning af en DR+ arkivpost via netværket.

Sådanne funktioner er f.eks. børnesikring, sletningsbeskyttelse, omdøbning, sletning af en post eller et bogmærke, oprettelse af et bogmærke, sletning/skjul dele af optagelsen.

Afspilning af DR+ arkivpost via netværket



Åbn **DR+ arkiv**.



◀ ▶ ▼ ▲ Vælg det ønskede arkiv på det relevante apparat,

OK Vis arkivposter.



▼ ▲ Vælg den ønskede arkivpost,

OK Afspil arkivpost.

Du kan finde flere oplysninger i kapitlet **Kilder**, afsnittet **Videoafspilning**.

Follow me-funktion

Med Follow me-funktionen kan du afbryde en igangværende udsendelse på et tv-apparat med integreret harddisk (det primære tv) og fortsætte gengivelsen fra stedet, hvor der afbrydes, på dit tv (det sekundære tv).

i For at du kan bruge Follow me, kræves der mindst to Loewe tv-apparater, hvoraf mindst et tv skal have en integreret harddisk (med chassis SL1xx, SL2xx, SL3xx, SL4xx).

Tv-apparaterne skal være forbundet med hinanden via et netværk (trådløst via WLAN eller kabelbaseret via Ethernet, PowerLine).

i På det primære tv skal funktionen være aktiveret:

Systemindstillinger → Betjening → flere ... → DR+ → DR+ Streaming → Del DR+ arkiv med andre apparater → ja.

i På destinations-tv'et (sekundært tv) skal funktionen være aktiveret:

Systemindstillinger → Betjening → flere ... → DR+ → DR+ Streaming → Brug også andre arkiver → ja.

Start Follow me-funktionen på den primære enhed



Tryk på **PAUSE-tasten**.

TV-billedet bliver til at stillbillede.



MENU: Menupunkter åbn.



▼ ▲ Aktiver **Follow-Me**.

OK åbn.

Der vises en skærmeddelelse.

Efter ca. 20 sekunder uden indtastning starter arkivoptagelsen automatisk. Efter optagelsen er gået i gang, slukker tv-apparatet sig automatisk. Udsendelsen overføres til DR-arkivet.

Udsendelsen frigives nu fra det tv-apparat i netværket, der optager.

i Starten af en **Follow me**-optagelse kan vises på mål-tv-apparaterne i netværket via en skærmeddelelse.

Fortsæt afspilningen på det andet tv

Åbn DR-arkivet for det optagende tv på det tv-apparat, hvor du vil se udsendelsen videre.



Åbn **DR+ arkiv**.



▼ ▲ Velg arkiv fra TV-en (hoved-TV-en) som har utført optaket,
▶ Vis arkivposter.

▼ ▲ Vælg Follow me-optagelse,

OK se optagelsen.

Mobile Recording¹

Med Mobile Recording har du mulighed for at programmere optagelser på afstand af dit tv.

Funktionen er grundlæggende baseret på en simpel e-mail-korrespondance. Hvis Mobile Recording-funktionen er aktiveret og indstillet, beder tv'et med jævne mellemrum om en e-mail-konto.

Hvis der sendes en optagelseskommando via **Loewe Smart Assist-app'en**, ender denne kommando på en forbindelsesserver.

Herfra sendes en kort tekst-e-mail til den tilsvarende e-mail-konto.

Tv-apparatet kan læse disse informationer og programmere/starte en optagelse.

I **Loewe Smart Assist-app'en** kan hentes gratis til iOS og Android i den tilsvarende App Store.

I Tv-apparatet må ikke slukkes med tænd/sluk-knappen, da der ellers ikke kan sendes forespørgsler til e-mail-postkassen.

I Tv-apparatet skal have forbindelse til internettet.

I Den programmerede timer-optagelse med Mobile-Recording-funktionen behandles med højeste prioritet af tv-apparatet.

Hvis der på dette tidspunkt er programmeret andre optagelser, som ligger i samme tidsrum, overskrives de af den nye optagelse hhv. dele af optagelsen beskæres.

Åbn indstillingerne for Mobile Recording

HOME

HOME: Åbn visningen **Home**.



◀ ▶ ▲ ▼ Vælg **Systemindstillinger**,
OK åbn systemindstillingerne.

▼ ▲ Vælg **Multimedie / netværk**,
▶ skift til næste kolonne.

▼ ▲ Vælg **Mobile Recording**,
OK åbn.
Guiden for Mobile Recording startes.

◀ ▶ Vælg **Funktionen er aktiv** → ja

◀ ▶ ▲ ▼ Vælg **Konfigurer e-mailkonto** → **Automatisk / Manuelt**.

Hvis du vælger **Konfigurer e-mailkonto** → **Manuelt**, kan du angive indstillinger for din personlige e-mail-konto (se højre kolonne).

Hvis du vælger **Konfigurer e-mailkonto** → **Automatisk**, anvendes systempostkassen. Tv-apparatet angiver på det næste trin systempostkassens e-mail-adresse og sikkerheds-PIN-koden.



▶▶ Videre til indstillingen af forespørgselstiderne.



◀ ▶ ▲ ▼ Foretag indstillinger.

Indstillinger for forespørgselstider

Når tv'et er i standbytilstand, kan du vælge de tidspunkter, hvor tv'et kontrollerer den indstillede postkasse for fjernprogrammeringer.

Hvis tv'et er tændt eller i hurtigstarttilstand, gælder der altid et fast kontrolinterval på 10 minutter.

Forespørgselsperiode Her kan du angive, i hvilket tidsrum tv'et kontrollerer e-mail-postkassen.

Kontrolinterval Her kan du angive, i hvilket tidsinterval tv'et kontrollerer e-mail-postkassen i det angivne tidsrum.

Start-/slut på forespørgselsperiode Her vises start- og sluttiderne afhængigt af forespørgselstidsrummet.

I Hvis du vil angive start-/slut for forespørgselstidsrummet individuelt, skal du vælge forespørgsels-tidsrummet **Brugerdefineret**.

På det sidste trin kontrolleres det, om der kan opnås adgang til e-mail-kontoen med de indstillede data.

Hvis testen lykkes, er konfigurationen gennemført.

Indstillinger for e-mailkonto

Hvis der som e-mail-konto blev valgt systemets forudindstillede postkasse, oprettes kontoen automatisk på serveren. Du behøver ikke at foretage flere indstillinger.

Hvis du vælger **Konfigurer e-mailkonto** → **Manuelt**, skal du tilpasse fabriksindstillingerne og angive indstillingerne for din personlige **eksisterende** e-mail-konto.

Du finder de nødvendige parametre i menudialogboksene **Indstillinger/Præferencer** i dit e-mail-program (f.eks. Outlook, Thunderbird) eller hos din e-mail-kontos udbyder.

Forudindstillinger side 1:

E-mailadresse:	tv-xxxxxxxxxxx@loewe-dialogue.com
Kontotype:	POP3 hhv. (IMAP)
Indbakke:	mail.loewe-dialogue.com
Udbakke (SMTP):	mail.loewe-dialogue.com
Brugernavn	tv-xxxxxxxxxxx@loewe-dialogue.com
Adgangskode:	*****
Sikkerheds-PIN-kode	xxxx

Forudindstillinger side 2:

Portindbakke:	995 (POP3), 993 (IMAP)
Kryptering af indgående:	'nej', 'SSL', 'StartTSL'
Serveren kræver godkendelser:	'nej'
Portudbakke:	'25' (nej), '587' (StartTSL), '465' (SSL)
Kryptering af udgående:	'nej', 'SSL', 'StartTSL'
Slet e-mail på serveren:	'nej'
Indstillinger for e-mailpostkasse	Tilbagestil

Fjernprogrammering via en vilkårlig e-mail-klient

Ud over den komfortable fjernprogrammering via Loewe Smart Assist App er det muligt at udføre fjernprogrammering af optagelsen med enhver e-mail-klient.

E-mailens emnelinje skal indeholde den definerede firecifrede Secure Pin, udsendelsestidspunktet og kanalen:

PIN UDSENDELSESTIDSPUNKT KANAL

Eksempel: 1234 20:45 Das Erste HD
1234 8.45 pm Das Erste HD

Optagelsesprogrammering af en udsendelse, der sendes samme dag i tidsrummet **20:45** på kanalen **Das Erste HD**. Det er ikke nødvendigt at angive udsendelsens start- og sluttidspunkt præcist.

I Kanalnavnet skal ikke være 100 % nøjagtigt, da navnet sammenlignes med en bestemt algoritme. Det anbefales imidlertid at gemme kanalnavnet som en note på smartphonen.

Hvis optagelsestidspunktet ligger mere end 24 timer ude i fremtiden, skal datoen også angives i emnelinjen:

1234 04.09.2014 20:45 Das Erste HD
1234 09/04/2014 8.45 pm Das Erste HD

Du modtager en bekræftelses-e-mail fra tv'et (kun ved personlig e-mail-konto) med den aktuelle liste over programmerede timeroptagelser.

¹ Tilgængelighed er forskellig alt efter apparatur (se online betjeningsvejning, kapitlet Tekniske data).

Timer

I timermenuen finder du timerlisten og timertjenesterne. I timer-listen vises alle programmerede optagelser, formærkede udsendelser og kopieringsopgaver. I menuen Timer-tjenester er praktiske alarmtjenester til rådighed.

Åbn Timer-menuen



HOME: Åbn visningen **Home**.



◀ ▶ ▲ ▼ Vælg **Optagelser**.

◀ ▶ ▼ ▲ Vælg **Timer**,
OK åbn.

Eller:



tryk længe: Åbn Timer-menuen.



◀ ▶ ▼ ▲ Vælg **Timerliste** hhv. **Timertjenester** (se højre kolonne).



▼ ▲ Vælg **Manuel optagelse**,
OK Timerdataene hentes.

i Hvis du har programmeret timeroptagelser, må tv-apparatet kun sættes på standby. Det er vigtigt **ikke** at slukke tv-apparatet på stikkontakten **eller** at trække stikket ud af stikkontakten, da der ellers ikke kan foretages timer-optagelser.

i Ved en softwareopdatering kan det i visse tilfælde ske, at timerposter og lagringer af udsendelser bliver slettet. Kontroller din timerliste efter en softwareopdatering.

Forklaring til symboler i timer-listen:

- Optagelse
- Optagelse i gang
- Forudmarkeret udsendelse
- Gentaget optagelse (hver dag, ugentligt eller Man-Fre)
- Serieoptagelse

Sletning/redigering af en programmeret timeropgave

Benyt denne funktion på timerlisten, hvis du vil slette optagelser, der allerede er programmeret, eller hvis du vil afslutte en igangværende timeroptagelse eller ændre en timeropgave.

i Timerlisten vises.



▼ ▲ Marker den ønskede timeropgave.

i Skriften for en aktiv timer er rød. Hvis du sletter denne timer, bliver optagelsen stoppet.



OK Rediger den markerede timeropgave. Timerdataene hentes.

Eller:



STOP: Slet den markerede timeropgave.



OK Bekræft sletning. Timeropgaven slettes.

Timer-tjenester

Programmerede alarmer er også aktive når tv-apparatet frakobles i standby.

Hvis tv-apparatet via en alarm tændes fra standbytilstand, vises en skærmmeldelse. Hvis denne ikke bekræftes med **OK-tasten** indenfor 5 minutter, slukkes tv-apparatet automatisk af sikkerhedsmæssige årsager.

Ligeledes kan tv-apparatet frakobles på bestemte tidspunkter. Et minut før den automatiske frakobling vises en skærmmeldelse. Den automatiske frakobling kan afbrydes ved at trykke på hvilken som helst tast.

i Timermenuen vises.



◀ ▶ ▲ ▼ Vælg **Timertjenester**.



◀ ▶ ▲ ▼ Vælg den ønskede indstilling,
OK rediger.

OK vælg

Kilder

Over punktet **Kilder** i Home-visningen har du adgang til alle enheder, der er tilsluttet lokalt på tv-apparatet (f.eks. AV, HDMI, USB) samt alle disponible enheder i hjemmenetværket.

Kald af kildeudvalg

i I normal tv-funktion, uden yderligere anvisninger:



Åbn **Kilder**.

Eller:



HOME: Hent visningen **Home**.



◀ ▶ ▼ ▲ Vælg **Kilder**.



◀ ▶ ▼ ▲ Vælg kilde,
OK Aktivér.

Hvis du har valgt en HDMI-tilslutning, skiftes der om til den pågældende tilslutning. Tv-apparatet er klar til at vise kildens indhold.

Hvis den valgte kilde leverer et signal, bør dette være synligt nu.

Ved valg af en tilsluttet USB-harddisk eller en medieserver skal du desuden vælge en fil, der kan afspilles, i filstrukturen.

i Strukturen og visningen af filerne/mapperne afhænger af den valgte kilde.



◀ ▶ ▼ ▲ Vælg eventuelt den ønskede mappe,
OK Åbn mappe.
Gentag ved behov.

▼ ▲ Vælg fil,
OK Start afspilning af valgt fil.

Mulige kilder

i De viste mediekilder afhænger af dine disponible/anvendte enheder.



Kilde ved tv-apparatets HDMI-tilslutning.
HDMI
Afhængigt af hvilket indhold der afspilles fra den eksterne kilde : se kapitlet **Video-**, **Audio-** eller **Foto-gengivelse**.



Kilde ved tv-apparatets AV-tilslutning (med VGA-adapter).
PC IN
Afhængigt af hvilket indhold der afspilles fra den eksterne kilde : se kapitlet **Video-**, **Audio-** eller **Foto-gengivelse**.



Kilde ved tv-apparatets AV-tilslutning (med scart-adapter).

Afhængigt af hvilket indhold der afspilles fra den eksterne kilde : se kapitlet **Video-**, **Audio-** eller **Foto-gengivelse**.



Kilde ved tv-apparatets AV-tilslutning (med VGA-adapter + komponent-adapter).

Eksterne apparater med komponenttilslutning YPbPr kan tilsluttes AV-bøsningen på tv-apparatet af to adaptere. Foruden VGA komponent / VGA adapter kræves.



Kilde (f.eks. USB-harddisk, USB-stik) ved en USB-tilslutning på tv-apparatet.

Den nøjagtige betegnelse afhænger af det pågældende lagermedium.

Afhængigt af hvilket indhold der afspilles fra den eksterne kilde : se kapitlet **Video-**, **Audio-** eller **Foto-gengivelse**.

i Vær i forbindelse med USB-stik også opmærksom på anvisningerne i kapitlet **Software-opdatering!**



Netværk

Kilde (f.eks. medieserver, NAS), der kan nås via hjemmenetværket.

Afhængigt af hvilket indhold der afspilles fra den eksterne kilde : se kapitlet **Video-**, **Audio-** eller **Foto-gengivelse**.

Den nøjagtige betegnelse afhænger af det pågældende medium.

Menupunkter

Menupunkter indeholder forskellige funktioner for filerne, der kan vælges.

i Der er valgt en kilde (USB, NAS osv.).

i De disponible menupunkter afhænger af det aktuelt markerede objekt (datakilde, mappe, fil).



MENU: Menupunkter åbn.



▼ ▲ Vælg den ønskede menupunkt,
OK Bekræft valget.

Sortering Sorter mediefiler i den åbnede mappe alfabetisk (stigende A-Z eller faldende Z-A), filstørrelse eller dato (nyeste poster først).

Favorit Tilføj den markerede mediefil til **favoritterne** i visningen **Home**.

Filter Vælg det ønskede filter (audio-titel, audio-kunstner, audio-album, foto eller video) og skjul dermed de øvrige arkiver.

i Filtret bliver automatisk nulstillet, når du forlader arkivet.

Videoafspilning

Beskrivelsen af de følgende funktioner gælder for afspilningen af videoer fra DR+ arkivet og ligeledes for videoer fra USB-lagermedier eller medieservere på hjemmenetværket.

i Ved visning af lagrede udsendelser i DR+ arkiv er yderligere afspilnings- og bearbejdningsmuligheder tilgængelige. Forklaringen på disse funktioner findes i kapitlet **Kilder**, afsnit **Yderligere funktioner ved DR+ Arkiv-visning**.

Video-menupunkter

Menupunkter giver dig yderligere muligheder for den aktuelle afspilning.

i En video afspilles. Valg af video via menupunktet **Kilder** (se kapitel **Kilder**) eller, hvis det er muligt, DR + arkivet via menupunktet **Optagelser** (se kapitlet **Optagelser**, sektion **Digital Recorder**)

(MENU)

MENU: Vis menupunkter.



(BACK)

BACK: Skjul menupunkter igen.

Forklaring til menupunkterne ved visning af video

i Antallet af tilgængelige punkter i menuen er afhængig af den valgte video og kilde (DR+ arkiv, USB, hjemmenetværk).

Tast fjernbetjening

Menupunkter

(MENU)

Vis menupunkter for video-indstillinger.

(INFO)

Vis detaljerede informationer om den aktuelle visning.

i **Tast INFO:** Vis detaljeret information, når status bliver vist; ellers vis statusvisning.

(BACK)

Vis listevisning (vælg video).

(▶) langt

Indsæt bogmærke.

i Kun ved DR+ Arkivvisning.

(◀▶)

Gå **Til forrige bogmærke.**

i Kun ved DR+ Arkivvisning.

(▶▶)

Gå **Til næste bogmærke.**

i Kun ved DR+ Arkivvisning.

(▶) langt

Slet bogmærke </>

i Kun ved DR+ Arkivvisning. Funktionen er ikke tilgængelig, hvis der er et manuelt bogmærke inden for fem sekunder af den aktuelle visningsposition (gælder kun for fjernelse vha. fjernbetjeningstasten).

Tast fjernbetjening

–

Menupunkter

Start **Follow me**-optagelse.

Med Follow me-funktionen kan du afbryde en aktuell udsendelse og fortsætte visningen på et andet Loewe TV-apparat fra det sted, hvor du afbrød.

i Kun ved tidsforskudt visning (Timeshift-drift).

–

Overtag som titelbillede. Brug det aktuelle stillbillede som titelbillede i DR+ arkiv.

i Kun ved DR+ Arkivvisning.

i Kun valgbart i pause-funktionen.

–

Gentag aktiver/deaktiver den aktuelt viste liste eller lagrede udsendelser i arkivet.

i Kun ved DR+ Arkivvisning.

(★)

Favorit. Tilføj den aktuelt viste video til favoritterne i visningen "Home".

–

Punktet **Visning i flere rum** starter synkroniseret visning af den aktuelt viste video på flere Loewe TV-apparater, som understøtter denne funktion.

–

Sprog/lyd. Hier kan du vælge andre filmsprog og lydformater.

–

Menupunktet **Undertekster** bliver vist, når optagelsen har undertekster.

i Kun ved DR+ Arkivvisning.

i Undertekster blev også optaget (se kapitlet **Optagelser**, afsnit **Timer – Vælg Timerdata**).

–

Billede. Menupunktet billede har de vigtigste indstillinger til at tilpasse video-visningen.

–

Lyd. Menupunktet lyd har de vigtigste indstillinger til at tilpasse lyd gengivelsen.

–

Hovedtlf. i lydstyrke kan indstilles uafhængigt af den indstillede lydstyrke på højttalerne.

–

Med **Billede fra** kan du slukke skærmen på TV-apparatet. Navigationstasterne tænder for skærmen igen. V+/V- aktiverer ikke skærmen.

i Kun ved DR+ Arkivvisning.

–

Med **Flere indstillinger** når du frem til dit TV-apparats system-indstillinger.

For yderligere information, se kapitlet **System-indstillinger**.

Tastforklaringer

INFO Tryk længe på **INFO**: Vis tastforklaringer.

INFO **BACK** **INFO** hhv. **BACK**: Skjul tasteforklaringer.

Sæt afspilningen på pause (stillbillede)

PAUSE-tast: Skift til stillbillede.

PLAY-tast: Fortsæt afspilningen.

Spring frem og tilbage

Ved at trykke kort på **tasterne** **◀** eller **▶** kan du springe frem og tilbage i filmen.

Intervallerne kan indstilles i **Systemindstillinger** under **Betjening** → **flere ...** → **DR+** → **Interval**.

▶▶ Spring fremad.



◀◀ Spring tilbage.



Spring med Smart Jump

Desuden sørger funktionen **Smart Jump** for, at springet ved hver ændring af springretningen halveres hhv. fordobles med tre spring i samme retning (maks. 8 minutter). På denne måde finder man hurtigt frem til et bestemt sted i den tidsforskudte afspilning.

Indstillingen for Smart Jump finder du i **Systemindstillinger** under **Betjening** → **flere ...** → **DR+** → **Smart Jump**.



Sådan søger du efter bestemte afsnit i en løbende udsendelse:

◀◀ **▶▶** Tryk tasterne **◀◀** (tilbage) hhv. **▶▶** (fremad) kort flere gange for at springe rundt i udsendelsen med store intervaller.

Hvis du er sprunget forbi det søgte sted, skal du springe i den modsatte retning. Dette spring i modsat retning sker med det halve interval.

Hvis du er sprunget forbi det søgte sted, skal du igen springe i den modsatte retning. Springintervallet halveres atter.

Med denne halvering af springintervallet ved retningsskift kan du lidt efter lidt taste dig frem til det søgte sted.

Spol

Du kan spole frem og tilbage i videoer med tre forskellige hastigheder for at finde de ønskede scener. Mens man spoler, er der slukket for lyden.

◀◀ **▶▶** Tryk lidt længere på **◀◀** eller **▶▶**.



◀◀ **▶▶** Med hvert yderligere korte tryk på **◀◀** hhv. **▶▶** forøges hastigheden indtil der skiftes tilbage til den indledende hastighed.

◀◀◀◀
▶▶▶▶ x4
◀◀◀◀ x8
▶▶▶▶ x8

De forskellige spolehastigheder markeres ved symbolerne nedenfor.



i Når du ved tidsforskudt fjernsyn når slutningen af optagelsen, skiftes der automatisk til afspilning.

i Ved fremadspoling i arkivposter afsluttes afspilningen ved afslutningen af optagelsen. DR+ arkivet vises igen.

▶ **PLAY-tast**: Fortsæt afspilningen.

i Ved internetvideo skal du vente, til den er bufferlagret i hukommelsen. Dette kan tage nogle sekunder, afhængigt af filmens dataforhold og internethastigheden.

Yderligere funktioner ved DR+ arkiv-afspilning

Ved afspilning af optagede udsendelser fra det interne DR+ arkiv eller fra DR+ arkivet på et tilsluttet USB-drev findes der yderligere bearbejdnings- og afspilningsfunktioner.

Sæt bogmærke

For senere at kunne finde et interessant sted i filmen igen, kan du manuelt sætte et bogmærke. Derudover findes der også automatisk oprettede bogmærker for start/slut på en udsendelse.

Under udsendelse i Dolby Digital 5.1, bliver reklameblokkene automatisk markeret med bogmærker ved start og slut.

Ved en igangværende Timeshift-optagelse (tidsforskudt fjernsyn) ændres denne til en arkivoptagelse, hvis der indsættes et bogmærke.



Tryk længere på **PLAY-tasten**: Tilføj bogmærke. Du får vist en skærmbesked øverst til højre på tv'et.

i Automatisk indstillede bogmærker vises som sorte eller hvide markeringer i tidslinjen.

Manuelt satte bogmærker vises som en hvid markør over tidslinjen.



Slet manuelt oprettet bogmærke

Spring til det manuelt satte bogmærke, der skal slettes.



Tryk længe på **PLAY-tasten**: Bogmærket slettes.

Spring hen til bogmærke



MENU: Menupunkter åbn.



▼ ▲ Markér **til næste bogmærke**.

OK Spring til næste bogmærke.



▼ ▲ Markér **til forrige bogmærke**.

OK Spring til forrige bogmærke.

Eller:



Blå funktionstast: Spring til næste bogmærke.



Gul funktionstast: Spring til forrige bogmærke.

Audioafspilning

Forklaring af symbolerne i statusvisningen ved audioafspilning

i En lydfil afspilles. Valg af lydfil via menupunktet **Kilder** (se kapitel **Kilder**).

(MENU) **MENU:** Vis menupunkter.

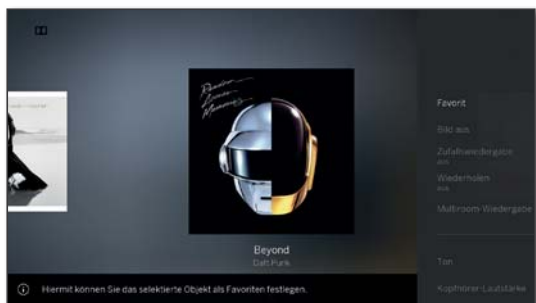

(BACK) **BACK:** Skjul menupunkter igen.

Tast fjernbetjening

Menupunkter

(MENU) Vis menupunkter ved lyd-afspilning.

(BACK) Vis mappevisning (musiktitel / vælg kanal).

(INFO) Vis detaljeret EPG-information om den aktuelle udsendelse.

i Kun ved DVB-radio.

Vis detaljeret information om den afspillede musiktitel.

i Kun ved afspilning af musiktitler via USB / hjemmenetværk.

(★) **Favorit.** Tilføj den aktuelt afspillede kanal / musiktitel til favoritterne i visningen **Home**.

(⏻) **Sluk billede.** Sluk for skærmen på TV-apparatet.

– **Tilfældig afspilning** viser/skjuler titlen på den aktuelle mappe.

i Kun ved afspilning af musiktitler via USB / hjemmenetværk.

– **Gentag.** tænd/sluk (Kontinuerlig afspilning) for alle titler i den aktuelle mappe/liste eller den aktuelle titel.

i Kun ved afspilning af musiktitler via USB / hjemmenetværk.

– Punktet **Multiroom-visning** starter synkroniseret visning af den aktuelt viste video på flere Loewe TV-apparater, som understøtter denne funktion.

– **Lyd.** Menupunktet lyd har de vigtigste indstillinger til at tilpasse lyd gengivelsen.

Tastforklaringer

(INFO) Tryk længe på **INFO:** Vis tastforklaringer.

(INFO) **(BACK)** **INFO** hhv. **BACK:** Skjul tasteforklaringer.

Sæt afspilningen på pause

(⏸) **PAUSE-tast:** Sæt den igangværende afspilning på pause.

(▶) **PLAY-tast:** Fortsæt afspilningen.

Spol

Du kan sole frem i musiktitler i fire forskellige hastigheder. Mens man spoler, er der slukket for lyden.

(⏩) Tryk lidt længere på **▶▶**.



Med hvert yderligere korte tryk på **▶▶** forøges hastigheden indtil der skiftes tilbage til den indledende hastighed.
Hastigheder: 2x, 4x, 8x, 16x.



(▶) **PLAY-tast:** Fortsæt afspilningen.

Vælg en anden titel/afspil den igangværende titel forfra



BACK: Åbn musikvalg.

Vælg musiktitel som beskrevet i kapitlet **Kilder**.

Eller:



Tryk på **P+** eller **▶▶** betyder:

Afspil den næste titel i det/den aktuelle album/mappe.

Tryk på **P-** eller **◀◀** betyder:

Afspil den igangværende titel forfra.



Endnu et tryk på **P-** eller **◀◀** betyder:

Afspil den forrige titel i det/den aktuelle album/mappe.

Eller:



◀ ▶ Bladre i musiktitler.



OK Start afspilning af den markerede titel.

Gentag

Musiktitler kan gentages, jeg. i en uendelig sløjfe.



MENU: Vis menupunkter.



▼ ▲ Markér **Gentag**.

OK Vis gentag.

▼ ▲ Markér **Titel**.

OK tænder for gentagelse af den aktuelle musiktitel.

i Gentagelsesindstillingen forbliver indstillet, indtil den er deaktiveret, eller en anden sang afspilles.

Eller:



▼ ▲ Markér **Alle**.

OK tænder for gentagelse af alle musiktitler fra den aktuelle mappe/liste.

i Gentagelsesindstillingen forbliver indstillet, indtil den er deaktiveret, eller en anden mappe er valgt i oversigten.

i Gentag **Titel** og gentag **Alle** kan ikke være aktive på samme tid.

Hvis du sætter begge funktioner, bliver den pågældende anden deaktiveret.

i **Gentag** og **Tilfældig afspilning** kan ikke aktiveres samtidig.

Indstilling af en gentagelse deaktiverer tilfældigt afspilning.

Afslut afspilningen.



STOP-tast: Afslut afspilningen, og gå tilbage til musikvalget.

Fotogengivelse

Forklaring til menupunkter til visning af fotos.

Et billede vises. Valg af foto via menupunktet **Kilder** (se kapitel **Kilder**).



MENU: Vis menupunkter.



BACK: Skjul menupunkterne igen.

Tast fjernbetjening

Menupunkter



Vis menupunkter til foto-visning.



Vis mappeoversigt (vælg fotos).



Kort Vis forrige foto.



Kort Vis næste foto.



Favorit. Tilføj det aktuelt viste foto til visningen Home.



Start diashow.



Sæt aktuelt **diashow på pause.**

–

Drej foto 90° til venstre.

–

Drej foto 90° til højre.

–

Under menupunktet **Foto** kan du sætte hyppigt benyttede billedindstillinger.

–

Billede. Menupunktet billede har de vigtigste indstillinger til at tilpasse billedvisning.

For yderligere information, se kapitlet **Systemindstillinger**, afsnit **Billede**.

–

Sæt **Baggrundsmusik på pause.**

Menupunktet vises kun ved afspilning af musiktitler i baggrunden.

–

Lyd. Menupunktet lyd har de vigtigste indstillinger til at tilpasse lyd gengivelsen.

For yderligere information, se kapitlet **Systemindstillinger**, afsnit **Lyd**.

Tast fjernbetjening

–

Menupunkter

Hovedtlf. i lydstyrke kan indstilles uafhængigt af den indstillede lydstyrke på højttalerne.

–

Med **Flere indstillinger** når du frem til dit TV-apparats system-indstillinger.

For yderligere information, se kapitlet **Systemindstillinger**.

Tastforklaringer



Tryk længe på **INFO:** Vis tastforklaringer.



INFO hhv. **BACK:** Skjul tasteforklaringer.

Fuldskærmsvisning

Et foto er markeret i udvalget (**Mappevisning**).



OK Vis foto i fuldskærmstilstand.



Vis foregående/næste billede.

Drej foto



MENU: Vis menupunkter.



▲ ▼ Markér **Drej til venstre** eller **Drej til højre**.

OK Drej billedet 90 grader til venstre/højre.

Diashow



MENU: Vis menupunkter.



▲ ▼ Markér **Start diashow**.

OK Start diashow.



Eller:



PLAY-tast: Start diashow.



PAUSE-taste: Afbryd diashow.



PLAY-tast: Fortsæt et afbrudt diashow.

Forlad fotofuldskærmstilstand/diashow



STOP-tast: Afslut fuldskærmstilstand/diashow, og gå tilbage til fotovalget.

Loewe TV
Basic Guide
Apps
App galeri

Apps

Her har du adgang til multimedie-indhold på internettet (app-galleri), en fuldstændig web-browser samt yderligere apps.

Åbn Web

HOME

HOME: Åbn visningen **Home**.



◀ ▶ ▾ ▹ Vælg **Apps**.

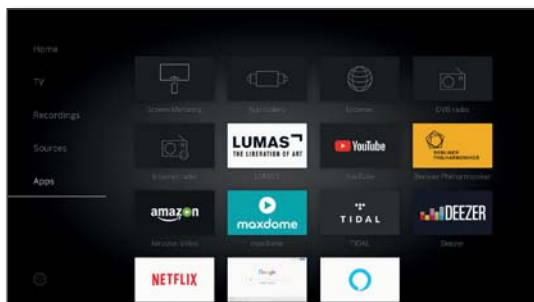

◀ ▶ ▾ ▹ Favorit (hvis tilgængelig) eller Vælg kilde, **OK** åbn.

Mulig webkilder

- App galeri Under menupunktet **App galeri** findes en kontinuerligt voksende platform til interaktiv tv-anvendelse fra internettet (so højre kolonne). Alle anvendelser er optimeret til brug med tv'et.
- Browser Åbn tv'ets internetbrowser. Du kan finde flere oplysninger i kapitlet **Apps**, afsnittet **Browser**.
- DVB - Radio Tv'et kan modtage digitale radiosendere via DVB. Du kan finde flere oplysninger i kapitlet **Apps**, afsnittet **DVB-radio**.
- Internetradio Tv'et kan modtage digitale radiosendere via internettet. Du kan finde flere oplysninger i kapitlet **Apps**, afsnittet **Internetradio**.
- Screen Mirroring Her kan du vise indholdet fra din android-mobilenhed (smartphone, tablet) på TV-apparatet. For yderligere information, se kapitlet **Apps**, afsnittet **Screen Mirroring**.
- Apps Mange apps til video, audio eller billedportaler, som f.eks. Amazon video, Netflix, Tidal, Deezer eller Lumas m.fl.

App galeri

Åbn App galeri

I For at du kan bruge alle funktioner i App galeri, skal tv'et have forbindelse til internettet.

HOME

HOME: Åbn visningen **Home**.



◀ ▶ ▾ ▹ Vælg **Apps**.

◀ ▶ ▾ ▹ Vælg **App galeri**, **OK** åbn.

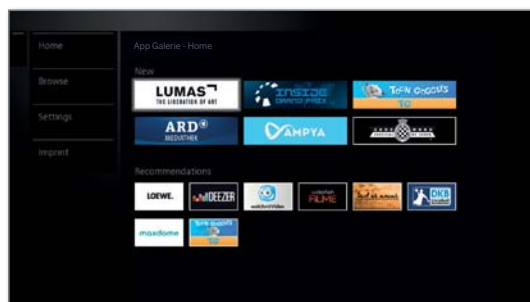

Den øverste del af App galeri-startskærmbilledet indeholder nyt onlineindhold.

Det nederste afsnit på App galeri-startskærmbilledet indeholder Loewes **Recommendations**.

I Indholdet kan ændres fra tid til anden uden forudgående varsel.



▲ ▾ Vælg **Home**.

OK skift til højre til udvalget af onlineindhold.

◀ ▶ ▾ ▹ Marker det ønskede online-indhold, **OK** Vis/afspil indhold.

I Navigationen inden for de enkelte applikationer afhænger af udbyderen.

Funktioner i App galeri-startskærmbilledet

- Home Kaldet App galeri-startskærmen frem med et udvalg af nyt online-indhold og anbefalinger.
- Browse Under **Browse** kan du få vist onlineindhold fordelt på emner.
- Settings Under **Settings** for App galeri kan du f.eks. vælge lande for at kunne benytte dig af forskellige tilbud.
- Imprint Få vist lovmæssigt påkrævede oplysninger om den ansvarlige for indholdet.

Forlad App galeri

HOME

HOME: Åbn visningen **Home**, og vælg en anden funktion.

Browser

Med den integrerede Opera-browser kan du åbne internetsider direkte. Internet-browseren kan også anvendes uden internetforbindelse. Således opnås forbindelse til lokale apparater, som stiller et webinterface til rådighed (f.eks. router, hjemmestyrin, hjemmenetværksserver).

Åbn browseren



HOME: Åbn visningen **Home**.



◀ ▶ ▲ ▼ Vælg **Web**.

◀ ▶ ▲ ▼ Vælg **Browser**.

OK åbn.

Startsiden åbnes.



INFO: Vis browserstatus.

Forklaring af symbolerne i browserstatus



Opdater den viste **internetside**.



Indstil den aktuelle side **som startside**.

100% Skift **Zoom**-Faktor for den viste side/browseren.



Tilføj den viste webside som favorit til **visningen Home**.

Navigation på internetsider



P+/P- Rul lodret på siden.



◀ / ▶ Scroll siden vandret.



◀ ▶ ▲ ▼ Vælg link eller tekst indtastningsfelt med musemarkøren pege på.

OK eller **TEXT** åbn link hhv. bekræft tekstindtastning.



Indtast tekst ved at trykke på en taltast (0 til 9) ligesom på en mobiltelefon, indtil det ønskede tegn vises. De tilgængelige bogstaver er trykt på de enkelte nummertaster.



Gul tast: Slet bogmærke.



BACK: Afbryd tekstindtastning og forlad indtastningsfeltet.

Indtast URL (internetadresse)

i Browserstatus vises.



◀ ▶ ▲ ▼ Marker URL-adressen (internetadressen) for den viste internetside.

OK Åbn adresseindtastningsvinduet.

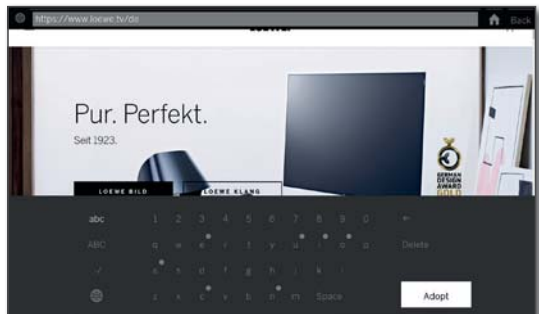

◀ ▶ ▲ ▼ Vælg det ønskede tegn.

OK Brug tegn.

Hvis der vises et lille symbol ved siden af et bogstav, kan man vælge yderligere bogstaver ved et langt tryk på **OK** (2 sek.).

← Slet tegn til venstre for markøren.

=/# Valgmulighederne skifter til specialtegn.

ABC/abc Skift mellem store og små bogstaver.



Skift onscreen-tastaturets tastefunktioner mellem engelsk, tysk eller russisk.

Mellemrum Indtast mellemrum

Slet Slet alle tegn.



Afbryd indtastningen. Indtastningsvinduet lukkes, og den forrige internetside vises igen.

Overtag Brug adressen, og åbne en ny internetside.



i Du kan også indtaste tegnene med et USB-tastatur eller med taltasterne på fjernbetjeningen (se venstre spalte).

Brug af ekstern mus

Det er muligt at tilslutte en ekstern USB-mus til en af fjernsynets ubrugte USB indgange.

På den måde kan du let og bekvemt bevæge markøren rundt på skærmen.

i Loewe garanterer ikke for brugen af alle eksisterende USB-enheder.

Forlad browseren



HOME: Åbn visningen **Home**, og vælg en anden funktion.

Loewe TV
Basic Guide
Apps
DVB-radio

DVB-radio

Tv'et kan modtage digitale radiosendere via DVB.

I AUDIO-tasten er fra fabrikken forudgående tildelt til radio-funktion.

Radio-funktion til



AUDIO-tast på fjernbetjeningen.

Eller:



HOME: Åbn visningen **Home**.



◀ ▶ ▾ ▹ Vælg **Apps**.

◀ ▶ ▾ ▹ Vælg **DVB-radio**.

OK åbn.

Ved den første anvendelse af DVB-radio åbnes den første kanal på radiokanallisten og ellers den sidst anvendte kanal.

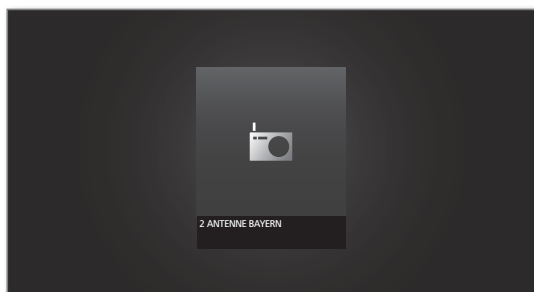

I Når HbbTV er aktiv, viser bestemte radiokanaler et kanal-logo i stedet for det ovenfor afbildede symbol.

Senderskift

I Radiofunktion er aktiveret, og der er valgt en radiosender (se ovenfor).



P+ / P- Sender til / fra.

Kanalens nummer og navn vises kortvarigt. Desuden vises statusindikatoren med klokkeslæt/dato og udsendelsesafhængige symboler.

Eller:



Direkte angivelse af kanalen med **taltasterne**.

Eller:



OK Åbn senderlisten.



▾ ▹ Vælg sender.

OK åbn.



Tastforklaringer



Tryk længe på **INFO**: Vis tastforklaringer.



INFO hhv. **BACK**: Skjul tasteforklaringer.

DVB-radio-menupunkter



MENU: Åbn menupunkter.

Eller:



OK Åbn senderliste,
▶ Åbn menupunkter.

▲ ▾ Vælg menupunkt.

OK Åbn.

Du kan finde flere oplysninger i kapitlet **Tv**, afsnittet **Menupunkter**.

HbbTV i DVB-radio-funktion

Forskellige DVB-radiokanaler tilbyder også HbbTV-tekst/medietekst. Betjeningen svarer til tv-tilstand (se kapitlet **Tv**, afsnittet **HbbTV / MediaText**).

Tænd/sluk for skærmen



Grøn tast: Sluk skærmen.

I Ved at slukke for skærmen nedsættes tv-apparatets strømforbrug.

Tænde for skærmen med fjernbetjeningen:



Tryk på **den grønne Tast**.

Arkivoptagelse ved DVB-radio-drift

Ved DVB-radio-drift har du præcis som ved TV-drift muligheden for at optage DVB-radioudsendelser på en indbygget harddisk hhv. et tilsluttet USB-drev.

Metoden til at optage en DVB-radioudsendelse er den samme som optagelse af en TV-udsendelse (se kapitlet **Optagelser**, Afsnit **Digital-optager- Arkivoptagelse**).

Timeshift ved DVB-radio-drift

Betjeningen af Timeshift-driften ved DVB-radioudsendelser er den samme som ved TV-drift (se kapitlet **Optagelser**, Afsnit **Digital-optager - Tidsforskudt fjernsyn (Timeshift)**).

Forlad radiofunktion



Tv-tasten: Tv-funktion vælges.

Eller:



HOME: Åbn visningen **Home**.



◀ ▶ ▾ ▹ Vælg en anden funktionsmåde,
OK åbn.

Loewe TV
Basic Guide
Apps
Internetradio

Internetradio

Tv'et kan modtage digitale radiosendere via internettet.

i Navnene på mapper og sendere i området Internetradio forudindstilles af udbyderen vTuner. En ændring af senderplaceringerne eller omdøbning af sendere er ikke muligt her.

i Internetradio er kun mulig, hvis der er forbindelse til internettet.

Radio-funktion til

HOME

HOME: Åbn visningen **Home**.



◀ ▶ ▼ ▲ Vælg **Apps**.

◀ ▶ ▼ ▲ Vælg **Internetradio**.
OK åbn.

Internetradiosenderlisten vises.

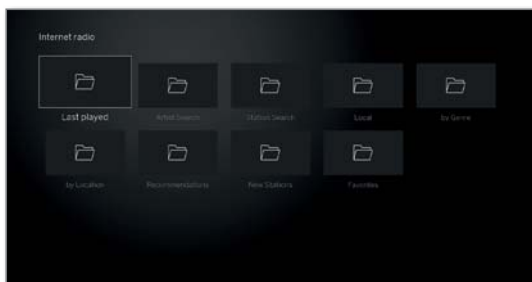

▼ ▲ Marker den ønskede mappe.
OK Åbn mappe.
Gentag ved behov.

▼ ▲ Vælg sender.
OK åbn.

i Du kan finde flere oplysninger om styring af internetradioafspilning i kapitlet **Kilder**, afsnittet **Audio-afspilning**.

Senderskift

BACK

BACK: Åbn senderlisten.
Vælg sender som beskrevet ovenfor. Eller:



P+ / P- Bladr gennem senderne for den aktuelle internetradiomappe. Eller:



Tasterne 2-9: Indtast begyndelsesbogstav.
Kanallisten springer til den første kanal med det tilsvarende bogstav.

Tastforklaringer

INFO

Tryk længe på **INFO**: Vis tastforklaringer.

INFO BACK

INFO hhv. **BACK**: Skjul tasteforklaringer.

Internetradio-menupunkter

MENU

MENU: Åbn menupunkter.



▲ ▼ Marker menupunkt,
OK Åbn.

Du kan finde flere oplysninger i kapitlet **Tv**, afsnittet **Menupunkter**.

Artist search (Kunstnersøgning)

Via kunstnersøgningen kan du hurtigt og nemt få vist alle radiokanaler, der spiller musik med den søgte kunstner i øjeblikket. Resultatlisten sorteres efter **nu** og **ofte afspillet**.



i internetradiokanallisten er åbnet.

▼ ▲ Vælg **Kunstnersøgning**.
OK vælger.

◀ ▶ ▼ ▲ Vælg **Ny søgning**.
OK åbner skærmtastatur.

◀ ▶ ▼ Indtast bandets hhv. sangerens/sangerindens navn via tastaturet (se også kapitlet **Generelt om betjeningen**, afsnittet **Tegnindtastning via skærmtastaturet**).

OK vælg, søgningen startes.

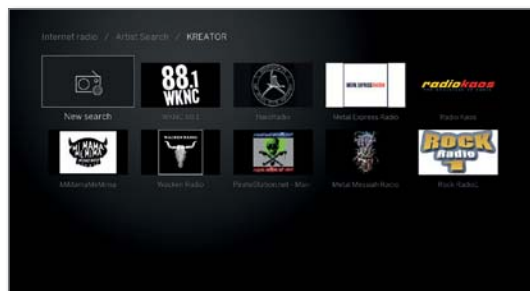

▼ ▲ Vælg kanal,
OK åbn.

Stationssøgning

Med menupunktet stationssøgning kan du søge efter radiokanaler på internettet efter navn. Fremgangsmåden ligner den, man bruger til at søge kunstner (se ovenfor).

Tænd/sluk for skærmen



Grøn tast: Sluk skærmen. Eller:

i Ved at slukke for skærmen nedsættes tv-apparatets strømforbrug.

Tænde for skærmen med fjernbetjeningen:



Tryk på **den grønne Tast**.

Forlad radiofunktion

TV

Tv-tasten: Tv-funktion vælges.

Eller:

HOME

HOME: Åbn visningen **Home**.



◀ ▶ ▼ ▲ Vælg en anden funktionsmåde,
OK åbn.

Screen Mirroring

Med Screen Mirroring kan du vise indholdet fra din android-mobilenhed (smartphone, tablet) på dit TV-apparat.

i Android-mobilenheden skal understøtte funktion skærmspejling. Alt efter producent, kan denne betegnelse variere.

i Loewe TV-apparatet og android-mobilenheden skal være på det samme netværk.

Vis Screen Mirroring

HOME

HOME: Hent visningen **Home**.



◀ ▶ ▾ ▹ Vælg **Apps**.

◀ ▶ ▾ ▹ Vælg **Screen Mirroring**.

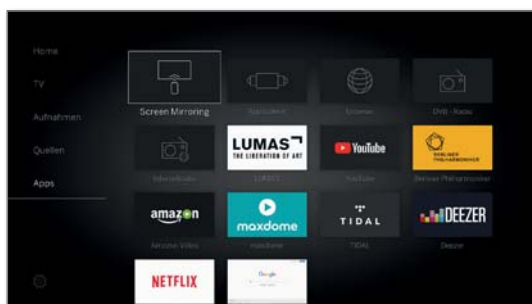

OK vis.

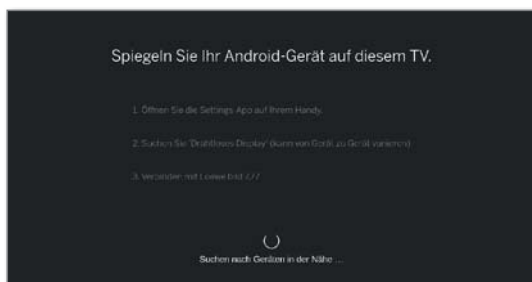

TV-apparatet venter på forbindelsen til mobilenheden.



Åbn Indstillinger på din mobilenhed.

Under indstillinger, søg efter funktionen **Screen Mirroring** og vælg den. Alt efter producent, kan denne betegnelse variere.

Mobilenheden søger efter tilgængelige apparater og viser dem på en liste.

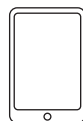

Vælg TV-apparatet fra listen.

TV-apparatet og mobilenheden bliver forbundet.



Displayet på mobilenheden vises på TV-apparatets skærm.

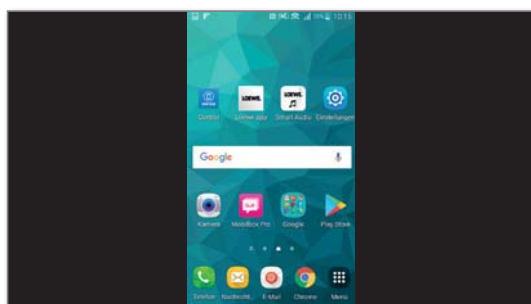

Amazon Alexa login

Der er mulighed for at forbinde dit Loewe TV-apparat med en Amazon Alexa højttaler og betjene TV-apparatet med stemmen. Dertil skal du bruge Loewe TV Skill i Amazon Alexa appen.

- i** Stemmestyringen af Loewe TV-apparatet er på nuværende tidspunkt kun tilgængelig i Tyskland.
- i** Loewe TV-apparatet og Amazon Alexa skal være installeret på det samme netværk.
- i** For at Amazon Alexa kan tænde for Loewe TV'et på egen hånd, skal lynstarts-tilstanden være aktiveret (**Systemindstillinger → Betjening → Lynstarttilstand**).
- i** Når TV-apparatet forbindes med Amazon Alexa sker der en dataudveksling mellem TV-apparatet og Amazon. For yderligere information om betingelserne for brug af Alexa og Alexa-apparater, se Amazon.de.
- i** Loewe garanterer, at der ikke finder nogen form for udnyttelse af personlige informationer sted. Statistiske analyser af anonymiserede data kan dog finde sted.

Vis Amazon Alexa login

HOME

HOME: Hent visningen **Home**.



◀ ▶ ▲ ▼ Vælg **System-indstillinger**,
OK System-indstillinger vises.

▼ ▲ Vælg **Multimedia / Netværk**,
▶ skift i næste spalte.

▼ ▲ Vælg **Amazon Alexa login**

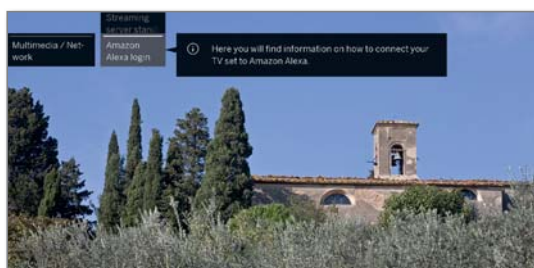

OK vises.



◀ ▶ Vælg **Accepter**
OK vises.

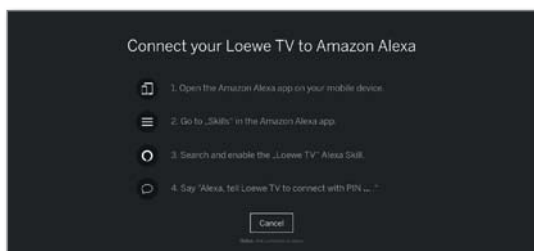

Forbind TV-apparatet med Amazon Alexa



Start Amazon Alexa appen på din smartphone.
Vælg **Skills** i Amazon Alexa appen.
Søg og installér **Loewe TV-Skill**.

Kontrollér TV-apparatet med Amazon Alexa

Når TV-apparatet er forbundet med Amazon Alexa, kan Loewe TV-apparatet kontrolleres med Alexa højttalerens kodeord kombineret med **Sig Loewe**.

Alexa, sig Loewe ...



... tænd / sluk.



... Lydstyrke 30 / ... sluk for lyd / ... tænd for lyd.



... hvad kommer der nu?
... hvad kommer derefter?



... skift til ZDF / Kanal 11.



... start optagelse.



... åbn EPG / TV-programmet.
... aktiver stemmebetjening – Højt, Venstre, Højre, ...



... søg efter „Oktoberfest“ på YouTube.
... Søg efter „Kronach“ på Google.

Du kan finde en aktuel liste af kommandoer til at kontrollere dit Loewe TV-apparat med Amazon Alexa på Loewes webside under:

<https://www.loewe.tv/de/plus/alexa>



Systemindstillinger

Under **Home**-menupunktet **Systemindstillinger**  finder du alle dit tv's indstillinger og tilpasningsmuligheder.

I Tilgængelighed er forskellig alt efter apparatur (se online betjeningsvejningen, kapitlet Tekniske data).

Åbn systemindstillingerne

 **HOME:** Åbn visningen **Home**.



    Vælg **Systemindstillinger** 



På højre side finder du et udvalg af de mest almindelige indstillinger.



    Vælg indstillinger, **OK** åbn.

Eller:



Tryk længe på **MENU:** Åbn systemindstillingerne.

Forklaringer af indstillingsmulighederne:

Billede Her kan du foretage indstillinger, som vedrører visningen af billedsignalet på dit tv.

Menupunktet **Billede:**

Billedindstilling, Kontrast, Lysstyrke, Farveintensitet, Image+ Active, Billedformat, Autom.-billedformat.

Menupunktet **Billede → flere ...:**

3D¹, Farvetemperatur, Skarphed, Flyt billede vert., Autom. dæmpning, Film-modus (DMM), Digital støjreduktion (DNC), Hudfarvetone, Korrektion af gamma-lysstyrke, OLED-kalibrering², Deblokerings-filter.

Lyd Under dette menupunkt findes indstillingerne for lydgenjivelsen.

Menupunktet **Lyd:**

Lyd via³, Lydvalg⁴, Lydindstilling, Loudness, Surround-modus⁵, Lyd-billede-synkronisering, Tilpasning af lydstrøken.

Menupunktet **Lyd → flere ...:**

Lydstyrke-automatik, Maks. lydstyrke, Maks. lydstyrke ved tilslutning, Balance, Autom. sproggenkendelse, Dynamisk SPDIF-synkronisering.

I De menupunkter, der er til rådighed, kan variere og afhænger af de tilsluttede og valgte lydkomponenter.

Stationer Flyt og slet tv- og radiokanaler. Derudover kan du opdatere kanallisten automatisk og manuelt.

Du kan også arrangere dine kanaler på personlige lister og på den måde sortere dem, som du ønsker.

Menupunktet **Stationer:**

Automat. søgning tv+radio, Manuel søgning (inkl. antennenstatus), Stationsliste tv, Stationsliste radio, Automatisk opdatering af senderliste, Overførsel af alle kanallister.

Betjening I denne menu findes såvel indstillinger for dit tv's ekstrafunktioner som f.eks. EPG, billede i billede (PIP) og Digital-Recorder (DR+) som globale indstillinger som f.eks. klokkeslæt og dato, børnesikring og softwareopdatering.

Menupunktet **Betjening:**

Sprog, Børnesikring, EPG, Energibesparelse, Lynstarttilstand, Softwareopdatering.

Menupunktet **Betjening → flere ...:**

Skærmmenuer, Tig og dato, DVB-indstillinger, PIP, DR+, Standard tekst-TV, HbbTV, Drej tv⁶, Skærbillede-kinematik⁶, Harddiske, Eksporter logfiler,  - tastens funktion.

Multimedie / netværk Via menuen Multimedier/Netværk kan du konfigurere dit netværksskort og netværksadgangen.

Via menupunktet Renderer kan du tillade eksterne enheder at få adgang til dit tv (Renderer) via app, så de kan afspille indhold på det.

Menupunktet **Multimedie / netværk:**

Netværksindstillinger, Multimedieindstillinger, Home Automation, Renderer, MobileRecording, Bluetooth¹, TIDAL-Login, Rådighed for streamingserver⁷, Amazon Alexa Login.

Tilslutninger Via denne menu kan du konfigurere tv'et til anvendelse med eksterne enheder.

Lydkomponentguiden fører dig komfortabelt gennem konfigurationen af de anvendte audioenheder som f.eks. højttalersystemer eller HiFi/AV-forstærkere.

Du kan finde flere oplysninger i betjeningsvejledningerne til de anvendte enheder.

Menupunktet **Tilslutninger:**

Lydkomponenter, Antenne DVB, Av-tilslutningsindstillinger, Digital-Link, HDMI.

Extras Under dette menupunkt kan du få adgang til dit tv's konfiguration, gentage den første ibrugtagning eller nulstille enheden til fabriksstanden.

Du kan også aktivere DR+ Streaming, hvor tv-apparatet gør DR+ arkivets indhold tilgængeligt på netværket.

Menupunktet **Extras:**

DR+ Streaming, Tv'ets udstyr, Gentag ibrugtagning, Tilbagestilling til fabriksindstillinger, Forhandlertilstand.

¹ Tilgængelighed er forskellig alt efter apparatur (se online betjeningsvejningen, kapitlet Tekniske data).

² Kun til rådighed på apparattype med OLED-teknologi.

³ Menupunktet Lyd via frembringes kun, hvis Højttalersystem eller HiFi/AV-forstærker er valgt i lydkomponent-assistenten.

⁴ Kun til rådighed på apparattype med indbygget DAL-forbindelse.

⁵ Menupunktet er kun til rådighed, hvis der er tilsluttet en motordrejefod.

⁶ Kun til rådighed på apparattype Loewe bild 9 og Loewe bild 7.

⁷ Kun til rådighed på apparattype med indbygget harddisk.

⁸ Kun til rådighed på apparattype Loewe bild 9, Loewe bild 7 og Loewe bild 5 oled.

Bluetooth¹

Med Bluetooth-funktionen kan du forbinde dit tv trådløst med Bluetooth-forberedte audio-kilder, f.eks. smartphones, tablets osv. og anvende tv-apparatet som afspiller (Bluetooth Music Player).

Hvis Bluetooth-tastaturet (Bluetooth Keyboard) er tilsluttet, er det nemt at indtaste søgninger efter f.eks. din yndlingskunstner.

i Dit tv kan forbindes med flere Bluetooth-enheder. Der kan dog kun være én aktiv forbindelse ad gangen.

i Afstanden mellem tv-apparatet og Bluetooth-enhed bør ikke være mere end ca. 10 m. (i synslinje).

i Din Bluetooth Audio-kilde skal understøtte A2DP-standarden.

i Dit Bluetooth Keyboard skal understøtte HID-standarden.

Start af Bluetooth-funktion

HOME

HOME: Åbn visningen **Home**.



◀ ▶ ▲ ▼ Vælg **Systemindstillinger**,
OK åbn system-indstillinger.

▼ ▲ Vælg **Multimedie / netværk**,
▶ Skift til næste kolonne.

▼ ▲ Vælg **Bluetooth**,
OK åbn.



Slå funktion til Her aktiverer du Bluetooth-funktionen i dit tv. Tv'et kan nu registreres af andre Bluetooth-enheder.

i Standardindstilling: **ja**.

Søgningen efter andre Bluetooth-enheder i nærheden starter automatisk om 2 min. Hvis der er Bluetooth-enheder til rådighed, bliver de vist på en liste.

Forbindelse fra tv-apparatet.



◀ ▶ ▲ ▼ Vælg det ønskede apparat.
OK Forbind enhed. Der bliver sat et mærke ud for den forbundne enhed.

Tv'et genererer en forbindelseskode, hvis der er krav om en kode. Koden skal tastes ind i Bluetooth-enheden og eventuelt bekræftes.

Gå til højre kolonne for at gå til Bluetooth Music Player.

Forbindelse fra Bluetooth-enheden.



Aktiver din audiokildens Bluetooth-funktion. Søg eventuelt hjælp i brugervejledningen til din audiokilde. Brug eventuelt audiokildens Bluetooth Søg-funktion. Der søges nu efter Bluetooth-enheder i nærheden af audiokilden.

Vælg **Loewe bildX.XX** (X: apparatnavn fra fabrikken, XX: står for skærmdiagonal).

Navnet på den enhed, der bruges under Bluetooth-søgningen kan ændres i **Systemindstillinger** under **Multimedie / netværk** → **Netværksindstillinger** → **Værtsnavn**.

Bekræft forbindelseskoden. Bluetooth-enheden forbindes med tv-apparatet.

Videre til Bluetooth Music Player, se nedenfor.

Bluetooth Music Player

Hvis du vil bruge dit tv-apparat som afspiller af audio-streaming, skal det være forbundet med din smartphone eller tablet (audio-kilde). Så snart din audio-kilde er forbundet, kan du begynde afspilningen af din audio-kilde.

Lyden bliver afspillet på tv-apparatet.

i For nogle audio-kilder skal forbindelsen aktiveres eksplicit, inden musikken kan afspilles på tv-apparatet.

Lydstyrke ved afspilning med Bluetooth Music Player

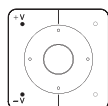

Tv'ets lydstyrke kan som normalt reguleres med tasterne **V+**/**V-** på fjernbetjeningen.

Alt efter din Bluetooth-enheds fabrikat/type kan lydstyrken også reguleres direkte på enheden.

Hvis du afspiller med f.eks. lydstyrke 60 på din Bluetooth-enhed, er det den lydstyrke, der er den generelle for tv-apparatet.

Det anbefales at indstille audio-kilden til et højt lydniveau, og så indstille den faktiske lydstyrke på tv-apparatets fjernbetjening.

Afspilning af lyd fra tv-apparatet på Bluetooth-hovedtelefon

i Din terminal skal understøtte A2DP-standarden.

i Afhængigt af producenten/typen af din Bluetooth-enhed indstilles lydstyrken direkte på afspilningsenheden.



Tilkoblingen af Bluetooth-hovedtelefonen foregår som beskrevet i venstre spalte.

Efter vellykket tilkobling høres lyden fra tv'et trådløst gennem din Bluetooth-hovedtelefon.

Lydstyrken for tv-højtalerne og hovedtelefonen kan reguleres uafhængigt af hinanden.

Bluetooth Keyboard

Hvis du vil bruge et Bluetooth-tastatur til indtastning, skal det først forbindes med tv-apparatet.



i Åbn menuen Bluetooth-funktion.

◀ ▶ ▲ ▼ Vælg det ønskede apparat.
OK Forbind enhed. Der bliver sat et mærke ud for den forbundne enhed.

Tv'et genererer en forbindelseskode, hvis der er krav om en kode. Hvis din Bluetooth-enhed bruger PIN-kode 0000, oprettes forbindelsen automatisk. Hvis din Bluetooth-enhed bruger en anden kode, skal den indtastes på Bluetooth-enheden og eventuelt bekræftes.



Efter tilslutning kan du indtaste alle de tegn, du ellers ville indtaste på skærmtastaturet eller fjernbetjeningen, på Bluetooth-tastaturet.

¹ Tilgængelighed er forskellig alt efter apparatur (se online betjeningsvejning, kapitlet Tekniske data).

Loewe TV
Basic Guide
Funktioner
Multiroom

Multiroom¹

Multiroom-funktionen gør det muligt at videresende indhold fra et tv (Master-tv) til højst tre andre Loewe-tv samtidigt over et netværk. Tv-apparaterne kan stå i forskellige rum.

Det kan være Live-TV, DR+ optagelser, DVB-radio, internetradio eller musikfiler.

Master-tv'et kan med Wake-funktionen tænde for de udvalgte tv over WLAN/LAN, før transmissionen starter.

i Når man vil benytte Multiroom, skal der være mindst 2 apparater med Chassis SL3xx/SL4xx. Med enhedstyperne bild 9, bild 7 og Reference er funktionen allerede aktiveret ex works, med alle andre SL3xx / SL4xx-enheder kan denne funktion aktiveres med Feature Upgrade Stick SL3xx / SL4xx eller DR + Feature Disc.

i Alle tv skal være tilsluttet hjemmenetværket. Vi anbefaler at anvende kabelforbindelse (LAN). Hvis der bruges en trådløs forbindelse (WLAN), kan tekniske begrænsninger (f.eks. støjfølsomhed, indsnævret båndbredde) medføre udfald og endda fuldstændig afbrydelse af afspilningen.

i Hvis apparaterne skal startes med Wake-funktionen over WLAN/LAN, skal funktionen være aktiveret. Aktiveringen sker i **Systemindstillinger** under **Multimedia / netværk** → **Netværksindstillinger** → **Tænd tv'et via LAN/WLAN**.

i For at klargøre DR+ optagelser til Multiroom-funktionen på netværket, skal TV-apparatet være udstyret med en intern harddisk.

Multiroom-afspilning

Vælg det ønskede indhold, f.eks. et TV- eller DVB radioprogram eller en DR+ optagelse fra det interne DR+ arkiv.

Det tv, hvor indholdet bliver valgt på, er nu det foreløbige Master-tv.

Eksempel på Multiroom-afspilning af igangværende tv-program:



MENU: Åbn menupunkter.



▲ ▼ Åbn **Visning i flere rum**.

OK åbn.

i Ved Multiroom TV Streaming kan der kun anvendes kanaler, der sender ikke-kodet tv-indhold.

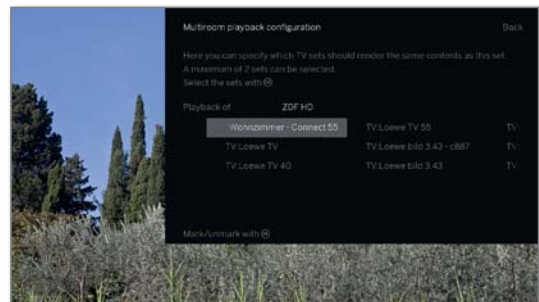

◀ ▶ ▲ ▼ Vælg apparat(er), som indholdet skal afspilles på (maks. 2 apparater hhv. 4 apparater ved Multiroom-audio-afspilning).

OK Bekræft valget.

Der bliver sat et mærke ud for den valgte enhed.

◀ ▶ ▲ ▼ Åbn **Bekræft**.

OK bekræfter.

Det aktuelle tv-program bliver nu afspillet på de valgte enheder samtidigt².

Multiroom-afspilning af en DR+ optagelse fra det interne DR+ arkiv hhv. en aktuel DVB-radioudsendelse følger den samme procedure som i det ovenfor nævnte eksempel med Multiroom TV streaming.

Ved DR+ Multiroom-afspilninger er der visse begrænsninger i styringen af afspilningen (man kan ikke sætte på pause eller spole).

Afslutning af Multiroom-afspilning

Hvis du vælger et andet indhold på et enkelt af Multiroom-enhederne, afsluttes Multiroom-afspilningen på denne enhed.

Tilpasning af tv-apparaternes navne

Det forudindstillede standardnavn på dit TV-apparat i netværket er **Loewe bild X.XX** (X: Enhedsnavn af fabrik, XX står for skærmdiagonal).

Enhedsnavnet kan indstilles i **Systemindstillinger** under **Multimedia / netværk** → **Netværksindstillinger** → **Værtsnavn**.

Multiroom Bluetooth Music Player

For funktionalitet Multiroom Bluetooth Music Player henvises til det tilsvarende afsnit (se kapitlet **Funktioner**, afsnit **Bluetooth**).

¹ Tilgængelighed er forskellig alt efter apparatur (se online betjeningsvejningen, kapitlet Tekniske data).

² Tidsforskydning mindre end 100 ms.

Drej tv¹

Hvis der er tilsluttet motordrejefod, kan man dreje tv-apparatet automatisk via fjernbetjeningen.

i For at kunne tilslutte en elektrisk drejefod, skal du have adgang til tilslutningen **Motor Unit**. Den befinder sig på bagsiden af dit TV-apparat.

i Drejeradius og slutposition indstilles under **Systemindstillinger** → **Betjening** → **flere ...** → **Drej tv**

i Menupunktet **Drej tv** vises kun, hvis der anvendes en opstillingsudstyr med tilsluttet motoriseret roterende fod.

Drej tv-apparatet

i I normal tv-funktion, uden yderligere visninger:



◀ ▶ drej tv-apparatet til den ønskede position.

Eller:



MENU: Åbn menupunkter.



▲ ▼ Vælg **Drej tv**,
OK åbn.



◀ ▶ Drej tv-apparatet til den ønskede position.

i Tv-apparatet kan positioneres inden for den indstillede drejeradius.



BACK: Forlad tv-drej.

¹ Tilgængelighed er forskellig alt efter apparatur (se online betjeningsvejningen, kapitlet Tekniske data).

Softwareopdatering

Det er muligt at opdatere softwaren for dit Loewe tv-apparat. Ved software-opdatering (pakkeopdatering) bliver alle tv'ets tilgængelige softwareniveauer forespurgt og opdateret efter behov.

Aktuelle softwareversioner kan downloades fra Loewe-hjemmesiden (se nedenfor) og installeres på dit apparat via et USB-stik.

Hvis dit tv-apparat er tilsluttet internettet, kan tv'et også opdateres direkte via internettet.

Du kan finde flere oplysninger om internetopdateringen i betjeningsvejledningen, som du kan hente på Loewes websted (se kapitlet **Andet**, afsnittet **Dokumentation**).

i Det er ikke muligt at opdatere softwaren, så længe en timeroptagelse er aktiv.

i Ved en softwareopdatering kan det i visse tilfælde ske, at timerposter og lagringer af udsendelser bliver slettet. Kontroller din timerliste efter en softwareopdatering (se kapitlet **Optagelser**, afsnittet **Timer**).

i Bemærk kravene til USB-stikket (se nedenfor).

Software-download til opdatering via USB

Du kan downloade ny software, hvis til rådighed, til dit tv-apparat fra vores hjemmeside.

Besøg vores hjemmeside på:

www.loewe.tv/dk/support

På Support-hjemmesiden kan du vælge dit produkt under punktet **Software**.

Derefter kan du under **Vælg software** vælge og downloade den tilgængelige software til dit TV-apparat.

Pak den downloadede software ud i hovedlisten på dit USB-drev.

Gennemfør derefter software-opdateringen som beskrevet nedenfor.

USB-stik - krav

- Formatering i FAT32
- Kun 1 partition.
- Anvend ikke kodede stik
- Anvend ikke stik, der foregiver et CD-ROM-drev.
- Der må ikke forekomme skjulte filer
- For visse udstyrstyper har stikkets konstruktion betydning. Maksimale mål i mm: 70x20x10.
- Hvis du er i tvivl, bør USB-stikket formateres som „FAT32“ uden „udvidede egenskaber“.

i For at undgå problemer ved softwareopdatering af tv'et bør den anvendte USB-stick opfylde kravene.

Softwareopdatering via USB-lagermedie

Herfor sættes USB-stikket med den downloadede software i en fri USBgrænseflade på tv'et.

Åbn Software-opdatering

HOME

HOME: Åbn visningen **Home**.



◀ ▶ ▲ ▼ Vælg **Systemindstillinger**.
OK åbn Systemindstillinger.

▼ ▲ Vælg **Betjening**.
▶ skift til den næste kolonne.

▼ ▲ Vælg **Software-opdatering**.
▶ skift til den næste kolonne.

▼ ▲ Vælg **Via USB**.
▶ åbn Software-opdatering.
Versionen af den nuværende installerede softwarepakke bliver angivet.



▶▶ **Frem.**
Tv'et søger efter en ny softwarepakke på USB-stikket.

Hvis der efter søgningen er en ny softwareversion til rådighed, frembringes efterfølgende skærmmeddelelse. Hvis der forekommer flere forskellige softwarepakker på USB-stikket, anvendes altid den nyeste softwarepakke.

Hvis der ikke blev fundet en ny softwarepakke:



◀◀ **Afslut assistenten.**

Ny softwarepakke fundet



▶▶ **Frem** starter indlæsningen af den nye software.

Eller:



◀◀ **Afslut assistenten.**
Opdateringen udføres **ikke**.

Download ny softwarepakke

Software downloades i delvise trin. Det samlede download- og programmeringsforløb kan vare op til 50 min.

Sluk **ikke** tv-apparatet under indlæsnings- og programmeringsprocessen, og tryk **ikke** på tænd/sluk-knappen.

Efter afsluttet opdatering informeres du herom.

Stjerneknappens funktion

Du kan tildele Stjerneknapp på fjernbetjeningen en bestemt funktion (App galleri, billede/lyd-menu, lyttetilstand osv.). Den valgte funktion aktiveres i dette tilfælde direkte ved længere tryk på tasten (ca. 2 sekunder). Stjerne-tastens funktion **Gem objekt som favorit** ved kort tryk på tasten forbliver uberørt heraf.

Åbn indstillingerne for Stjerneknapp

i Standardindstilling: Åbn **App galleri**

HOME

HOME: Åbn visningen **Home**.



◀ ▶ ▲ ▼ Vælg **Systemindstillinger**,
OK åbn Systemindstillinger.

▼ ▲ Vælg **Betjening**,
▶ skift til den næste kolonne.

▼ ▲ Vælg **flere ...**,
▶ åbn flere indstillinger.

▼ ▲ Vælg **☆ - tastens funktion**,
▶ skift til den næste kolonne.

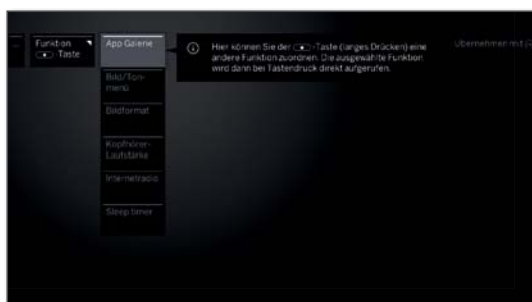

▼ ▲ Vælg Funktion,
OK overtag.

Tv'ets udstyr

Her får du information om tv-apparatets tekniske konfiguration.

i Den nøjagtige produktbetegnelse findes på typeskiltet på bagsiden af apparatet.

Få vist tv'ets konfiguration

HOME

HOME: Åbn visningen **Home**.



◀ ▶ ▲ ▼ Vælg **Systemindstillinger**,
OK åbn Systemindstillinger.

▼ ▲ Vælg **Extras**,
▶ skift til den næste kolonne.

▼ ▲ Vælg **Tv'ets udstyr**,
OK åbn Tv'ets udstyr.



◀ ▶ ▲ ▼ Vælg kategori (f.eks. hardware, software osv.),
▶ Flyt indhold op/ned, hvis der er behov for det.

Dokumentation

Denne del af Basic Guide indeholder væsentlige basisinformationer. Ibrugtagning og indretning af apparatet sker via den intuitive betjeningsføring efter første apparatstart.

Den komplette engelsk betjeningsvejledning med beskrivelse af alle dit nye Loewe tv-apparats funktioner og egenskaber kan downloades elektronisk på Loewe Support Portal.



Betjeningsvejledningen opdateres regelmæssigt.

Du kan finde den komplette betjeningsvejledning her

<https://my.loewe.tv/manuals/bild>

Scan bare QR-koden.

Besøg vores hjemmeside på:

www.loewe.tv/dk/support

Loewe officielle web forum:

www.loewe-friends.de

Konformitet / Producenterklæring



Loewe Technologies erklærer hermed, at dette produkt lever op til hovedkravene og andre bestemmelser i 2014/53/UE og andre gældende EU-retningslinjer.

I Frankrig og Italien er brug kun tilladt indendørs.

Hele konformitetserklæringen kan læses på:

www.loewe.tv/dk/support.

A			
Afslutte optagelse før tid	28	Forløb	18
Antenne DVB	47	Første ibrugtagning	15
App galleri	41	Forudindstilling af udsendelsen via EPG	22
Apps	16, 41	Foto	
Artist search	44	Diasshow	40
Audioafspilning	38	Dreje billede	40
Automatisk menuinfo	14	Dreje foto	40
Automatisk opdatering af senderliste	47	forlade	40
Automat. søgning tv+radio	47	Fuldskærmsvisning	40
Autom.-billedformat	47	G	
Autom. dæmpning	47	Generelt om betjeningen	11
Autom. sprogenkendelse	47	Gentag ibrugtagning	47
Av-tilslutningsindstillinger	47	H	
B		Håndsæt-tastatur	13
Balance	47	Harddiske	47
Betjening	47	HbbTV	24, 47
Billede	47	HbbTV-tekst	24
Billedformat	47	Home	16
Billedindstilling	47	Home Automation	47
Bluetooth	47, 48	Hovedtelefoner	20
Børnesikring	47	Hovedtlf.-lydstyrke	20
Browser	42	Hudfarvetone	47
D		I	
Deblokerings-filer	47	Image+ Active	47
Digital-Link	47	Indstilling af lydstyrken	17
Digital-Recorder	26	Instant Channel Zapping	17
Digital støjreduktion (DNC)	47	Internetradio	44
Direkte optagelse	27	K	
Dokumentation	52	Kilder	16, 34
DR+	47	Kinematik	7
DR+ arkiv	29	Konformitet / Producenterklæring	52
DR+ Streaming	31, 47	Kontrast	47
DVB-indstillinger	47	Korrektion af gamma-lysstyrke	47
DVB-radio	43	Kunstnersøgning	44
DVB-radio optagelse	43	L	
DVB-radio Timeshift	43	Loudness	47
Dynamisk SPDIF-synkronisering	47	Lyd	47
E		Lyd-billede-synkronisering	47
Eksporter logfiler	47	Lydindstilling	47
Energibesparelse	15, 47	Lydkomponenter	47
EPG	21, 47	Lydstyrke-automatik	47
Extras	47	Lydvalg	47
F		Lyd via	47
Farveintensitet	47	Lynstarttilstand	47
Farvetaster	23	Lysstyrke	47
Farvetemperatur	47	M	
Favoritter	16	Maks. lydstyrke	47
Film-modus (DMM)	47	Maks. lydstyrke ved tilslutning	47
Fjernbetjening	8	Manuel søgning (inkl. antennenstatus)	47
FLOF	23	Menupunkter	20
Flyt billede vert.	47	Mobile Recording	32, 47
Follow-Me-funktion	35	Multimedieindstillinger	47
Follow-Me-Funktion	31	Multimedie / netværk	47
Foretag ændringer i kanallisten	20	Multi-Recording	28
Forklaring af tasterne	14	Multiroom	49
		Multiroom-afspilning	30
		N	
		Netværksindstillinger	47
		O	
		OLED-kalibrering	47
		One Touch Recording	27
		Optag DVB-radio	43
		Optagelser	16
		Optag udsendelse via EPG	22
		P	
		Permanent visning af tidspunkt	14
		Personlig liste	18
		PIP	25, 47
		R	
		Rådighed for streamingserver	47
		Renderer	47
		Rengøring og pleje	6
		S	
		Se andre programmer under arkivoptagelse	27
		Se en anden film fra arkivet under arkivoptagelse	27
		Sidevalg	23
		Skærbillede-kinematik	47
		Skærmmenuer	47
		Skarphed	47
		Skifte til livebillede	26
		Skift kanalliste	17
		Slukke for tv-apparatet, mens en optagelse er i gang	27
		Smart Jump	36
		Software-Download	51
		Softwareopdatering	47, 51
		via USB-lagermedie	51
		Sortering	20
		Spol	36
		Spring frem og tilbage	36
		Spring hen til bogmærke	37
		Sprog	47
		Standard tekst-TV	47
		Stationer	47
		Stationsliste radio	47
		Stationsliste tv	47
		Stationsøgning	44
		Statusdisplay	19
		Stjerneknappens funktion	52
		Straksoptagelse	27
		Strømkontakt	9
		Symbolforklaring	14
		Systemindstillinger	16, 47

T

Tænd/sluk knap	9
Taltaster	11, 17
Tekst-tv	23
TIDAL-Login	47
Tidsforskudt fjernsyn	26, 27
Tig og dato	47
Tilbagestilling til fabriksindstillinger.	47
Tillægstjeneste	24
Tilpasning af lydstrken	47
Tilslutninger	47
Timer	33
Timerliste	33
Timertjenester	33
Timeshift-drift	26
Timeshift DVB-radio-drift	43
TOP	23
TV	16
Tv'ets udstyr	47
Tv'ets udstyr	52

U

USB-stik	51
----------------	----

V

Vælg sender	17
med P+/P-	17
med taltasterne	17
via den personlige liste	18
via senderlisten	17
Videoafspilning	35
Visningen Home	16

W

Web-tastens funktion	47
----------------------------	----

Z

Zeichentabelle	13
----------------------	----

(AUS)
 INDI IMPORTS PTY LTD.
 P.O. BOX 9184
 Brighton
 Victoria 3186
 Australia
 Tel +61 3 94 16 70 37
 E-Mail: info@indimports.com

(B NL L)
 Loewe Opta Benelux NV/SA
 Uilenbaan 84
 2160 Wommelgem, België
 Tel +32 - 3 - 2 70 99 30
 Fax +32 - 3 - 235 48 37
 E-Mail: ccc@loewe.be

(CH)
 Telion AG
 Rütistrasse 26
 8952 Schlieren, Schweiz
 Tel +41 - 44 732 15 11
 Fax +41 - 44 732 15 02
 E-Mail: infoKD@telion.ch

(CN)
 GuoGuang Electric Co., Ltd.
 No. 8 Jinghu Road, Xinya St. Huadu Reg.
 GZ, PRC
 Tel +86-(0)20-22675744
 Fax +86-(0)20-22675744
 E-Mail: service@loewe-chn.com

(CY)
 Hadjikyriakos & Sons Ltd.
 121 Prodromos Str., P.O Box 21587
 1511 Nicosia, Cyprus
 Tel +357 - 77 77 70 07
 Fax +357 - 22 66 33 91
 E-Mail: service@hadjikyriakos.com.cy

(CZ)
 ELVIA s.r.o.
 Poděbradská 188/51
 198 00 Prague 9
 Tel +420220311190
 Fax +420220311195
 E-Mail: servis@elvia.cz

TS NOVA
 Na Spojce 5
 702 00 Ostrava
 Tel +420 596 122 446
 E-Mail: servis@tsnova.cz

(D A)
 Loewe Technologies GmbH,
 Customer Care Center
 Industriestraße 11
 96317 Kronach, Deutschland
 Tel +49 9261 99-500
 Fax +49 9261 99-515
 E-Mail: ccc@loewe.de
 www.loewe-friends.de

(DK)
 EET Europarts
 Loewe Denmark
 Bregnerødvej 133 D
 3460 Birkerød, Denmark
 Tel +45 45 82 19 19
 E-Mail: info@eeteuroparts.dk

(E)
 Gaplasa S.A.
 Conde de Torroja, 25
 28022 Madrid, España
 Tel +34 - 917 48 29 60
 Fax +34 - 913 29 16 75
 E-Mail: loewe@maygap.com

(F)
 Loewe France SAS
 Rue du Dépôt,
 13 Parc de l'Europe, BP 10010
 67014 Strasbourg Cédex, France
 Tel +33 - 3 - 88 79 72 50
 Fax +33 - 3 - 88 79 72 59
 E-Mail: loewe.france@loewe-fr.com

(FIN)
 EET Europarts
 Loewe Finland
 Metsänneidonkuja 12
 02130 Espoo, Finland
 Tel +358 9 47 850 900
 www.eeteuroparts.fi

(GB IRL)
 Loewe UK Limited
 EK Business Centre
 14 Stroud Road
 Glasgow, G75 0YA, UK
 Tel +44 (0) 141 370 9666
 E-Mail: enquiries@loewe-uk.com

(GR RO AL)
 Issagogiki Emboriki Ellados S.A.
 321 Mesogion Av.
 152 31 Chalandri-Athens, Hellas
 Tel +30 - 210 672 12 00
 Fax +30 - 210 674 02 04
 E-Mail: christina_argyropoulou@isembel.gr

(HR)
 Plug&Play Ltd.
 Bednjanska 8, 10000 Zagreb
 Hrvatska (Kroatia)
 Tel +385 1 4929 683
 Fax +385 1 4929 682
 E-Mail: info@loewe.hr

(I)
 Loewe Italiana S.r.L.
 Via Monte Baldo 14/P
 37069 Dossobuono di Villafranca di
 Verona
 Tel +39 - 045 82 51 611
 Fax +39 - 045 82 51 622
 E-Mail: info@loewe.it

(IL)
 Exit Electronics Ltd.
 47 Kibbutz Galuyot St.
 Tel Aviv 6655033
 Israel
 Tel +972 - 3 - 6826500
 Fax +972 - 3 - 6826400
 E-Mail: info@exit-trade.co.il

(IND)
 Nonplus Ultra Home Automation Pvt Ltd
 First Floor, No. 615, Second Main Road
 Indiranagar Stage I, Indiranagar
 Bangalore 560038
 India
 Tel +91 80 41114599
 E-Mail: info@nplusultra.in

(IR)
 Pars Royal Taramesh
 LOEWE
 No.166, between Ansari & Soltani St.,
 Nelson Mandela Blv,
 PO Box: 1967736333
 Tehran, Iran
 Tel +98 21 96 86 17 17
 Tel +98 21 26 20 83 75
 E-Mail: info@tarameshgroup.com

(JOR)
 LOEWE Gallery
 Abdali Mall, B1
 ACCU-TECH Solutions Co.
 1-Kharija Al-Ashja'i Street
 Jabal Al-Weibdeh
 P.O. Box 9668
 Amman 11191
 Jordan
 Tel +962-79-540-7870
 Fax +962-6-465-0119
 E-Mail: info@accutech-solutions.net

(KSA)
 LOEWE Show Room
 Olaya Street,
 Near Kingdom Center Riyadh,
 Saudi Arabia
 P.O Box 92831, Riyadh 11663
 Tel + 966-11-4640927
 Fax +966-11-4640759
 E-Mail: hagop@sas-se.com
 Mr. Hagop Julmekian

(LV EST)
 Dominterior SIA
 Brīvības gatve 332
 Rīga, LV-1006, Latvia
 Tel +371 67 31 05 67
 E-Mail: Maksims@dom332.lv

(LT)
 A Cappella Ltd.
 Ausros Vartu 5, Pasazo skg.
 01129 Vilnius, Lithuania
 Tel +370 - 52 12 22 96
 Fax +370 - 52 62 66 81
 E-Mail: info@acappella.lt

(N)
 EET Europarts AS
 Olaf Helsetsvai 6 (Vekstsenteret)
 0694 Oslo, Norge
 Tel +47 - 22919500
 E-Mail: salg@eeteuroparts.no

(P)
 Gaplasa S.A.
 Parque Suécia
 Avda. do Forte, 3
 Edifício Suécia I piso 1-2.07
 2790-073 CARNAXIDE, Portugal
 Tel +351 - 21 942 78 30
 Fax +351 - 21 940 00 78
 E-Mail: geral.loewe@mayro.pt

(PL)
 AV Spot Sp. z o.o.
 Ul. Zakopianska 153
 30-435 Krakow
 Tel +48 - 12 640 20 00
 Fax +48 - 12 640 20 01
 www.avspot.pl

(RI)
 V2 Indonesia
 5th Intiland tower
 Jl. Jenderal Sudirman 32
 Jakarta 10220, INDONESIA
 Tel +62-21 57853547
 E-Mail: service@v2indonesia.com

(RL)
 I Control SAL
 Gemmaizeh, Rmeil.
 Building 328 1st Floor Beirut, Lebanon
 Tel +961 1 446777 / 1 587446
 Fax +961 1 582446
 E-Mail: info@icontrol-leb.com

(ROK)
 COSTEL Co.,LTD
 COSTEL Bldg 4F,
 13 Sagimakgol-ro 90 beon-kil, Jungwon-gu,
 Sungnam-si, Gyeonggi-do,
 South Korea (P.O.Box 13207)
 Tel: +82-31-777-4540
 Fax: +82-31-777-2033
 E-Mail: costelce@costel.com

(RUS)
 Service Center Loewe
 Aptekarsky per.4 podjezd 5A
 105005 Moscow, Russia
 Tel +7 - 499 940 42 32 (ext. 454)
 Fax +7 - 495 730 78 01
 E-Mail: service@loewe-cis.ru

(S)
 EET Europarts AB
 Loewe Sweden
 Box 4124
 SE-131 04, Nacka, Sverige
 Tel +46 - 8 507 510 00
 E-Mail: Kundservice@eeteuroparts.se

(SGP)
 Atlas Care Centre
 11 changi south street 3
 #03-01 builders centre
 Singapore 486122
 Tel +65 - 6745 2028
 Fax +65 - 6546 7861
 E-Mail: service@atlas-sv.com

(SK)
 BIS audio, s.r.o.
 Na Štepnici 9657/1, 960 01 Zvolen
 Tel +45 54 00 703
 E-Mail: bisaudio@bisaudio.sk
 E-Mail: servis@bisaudio.sk
 www.bisaudio.sk

(TR)
 ENKAY GROUP
 SERVISPLUS MUSTERI HIZMETLERI
 Alemdag Cad. Site Yolu No:18
 Umraniye, Istanbul, TÜRKIYE
 Tel 444 4 784
 E-Mail: info@servisplus.com.tr

(ZA)
 Volco Enterprises Close Corporation
 Unit 8
 7 on Mastiff (Road)
 Longlake Ext 1, Lingbro Business Park
 2165 Johannesburg
 Tel +27 11 608 1228
 Fax +27 11 608 1740
 E-Mail: service@volco.co.za

LOEWE.